

Sunbeam®

User Manual **Corded & Cordless
Electric Kettles**

Manuel d'Instructions **Bouilloires d'Eau Électriques
Avec / Sans Fil**

Manual de Instrucciones **Teteras Eléctricas
Con y Sin Cordón**

MODELS/MODÈLES
MODELOS

KJX17, KJX17CL



www.sunbeam.com

P.N. 113108

IMPORTANT SAFEGUARDS

When using electrical appliances, basic safety precautions should always be followed including the following:

READ ALL INSTRUCTIONS BEFORE USE

- Do not touch hot surfaces. Use handles or knobs.
- To protect against electric shock, **do not immerse this appliance including power base in water, or any other liquid.**
- Close adult supervision is necessary when this appliance is used by or near children.
- Unplug the power base from the power outlet when not in use, before repositioning and before cleaning.
- Do not operate any appliance with a damaged cord or plug or after the appliance malfunctions, or has been damaged in any manner. Return this appliance only to the nearest authorized service center for examination, repair or adjustment.
- The use of accessory attachments not recommended by SUNBEAM® may cause hazards or injuries.
- Do not use outdoors.
- Do not let cord hang over edge of table or counter, or touch hot surfaces.
- Do not place this appliance on or near a hot gas or electric burner or in a heated oven.
- Ensure that the kettle is properly located on the power base before switching on. *(For cordless model only)*
- Remove the kettle from power base before filling or pouring. Do not attempt to remove the kettle from the power base until it is switched off, manually or automatically. *(For cordless model only)*
- Use the kettle only with the power base supplied and vice versa. *(For cordless model only)*
- Do not use appliance for other than its intended use.
- Use on a hard, flat level surface only, to avoid interruption of air flow underneath the appliance.
- Extreme caution must be used where handling or moving kettle and pouring from the kettle containing boiling water.
- Scalding may occur if the lid is removed during the heating cycle.

THIS APPLIANCE IS FOR HOUSEHOLD USE ONLY

SAVE THESE INSTRUCTIONS

SPECIAL CORD SET INSTRUCTIONS

1. A short power supply cord is provided to reduce the hazards resulting from becoming entangled in or tripping over a longer cord.
2. An extension cord may be purchased and used if care is exercised in its use.
3. If an extension cord is used the marked electrical rating of the extension cord must be at least 15 amps and 120 volts. The resulting extended cord must be arranged so that it will not drape over the counter top or table top where it can be pulled on by children or tripped over accidentally.

This appliance has a grounded 3-prong electrical plug. It must be plugged only into a properly grounded 3-prong outlet. Do not modify the plug in any way.

PRECAUTIONS

Warning: To Avoid Scalding, handle this kettle with care as water is heating, boiling, and cooling. The lid must remain in place during use to avoid steam burns. Keep spout away from persons as scalding can result from steam.

1. Place the electric kettle well back from the edge of the counter.
2. This kettle is intended for boiling WATER ONLY. Do not heat any other liquid or attempt to cook any food in this appliance.
3. NEVER place the kettle NEAR HOT SURFACES.
4. Always DISCONNECT the kettle at the electric outlet BEFORE FILLING.
(For models with cord only)
5. Hand wash only. ALL PARTS ARE NOT DISHWASHER SAFE.
6. Do not exceed the “MAX” WATER LEVEL MARK when filling. Overfilling could cause hot water to boil out of the spout.
7. DO NOT HOLD THE SWITCH ON as this may damage the auto shut-off mechanism.
8. SWITCH the kettle on/off switch to the up – “OFF” POSITION AND DISCONNECT ELECTRIC CORD FROM POWER OUTLET BEFORE MOVING OR POURING. *(For models with cord only)*
9. Hold top of lid when pouring from the electric kettle.
10. Carry or move electric kettle by handle only.
11. DO NOT IMMERSE THE KETTLE OR POWER BASE IN WATER OR ANY OTHER LIQUID.

INTRODUCTION

Congratulations! You are the owner of the electric kettle by SUNBEAM®. You can use the electric kettle in the home or when traveling. Make hot water for hot chocolate, hot cider, coffee, tea, instant soup, oatmeal and gelatin.

Our specially designed kettle is fitted with an auto shut-off switch. When the water reaches boiling, the switch will shut off automatically. Also, when the kettle is empty, the switch will shut off automatically.

To insure the long life of this appliance and its trouble-free operation, please read **ALL** of the instructions in this booklet carefully before you begin to use this appliance. Save these instructions and refer to them often for cleaning and care tips.

DIAGRAM OF PARTS

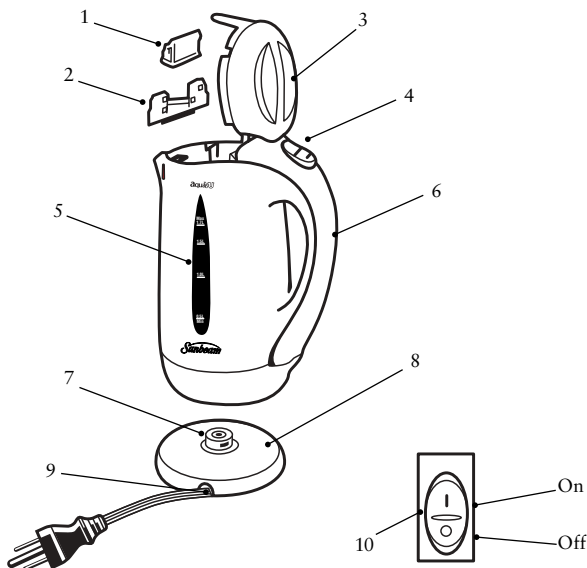

1. Filter

2. Baffle

3. Lid

4. Switch (see No. 10 above)

5. Water Level Window

6. Handle

7. Connector

8. Power Base (Base included with cordless models only)

9. Cord Storage

10. Power On Light

CLEANING YOUR ELECTRIC KETTLE BEFORE FIRST USE

1. Wash the inside of the kettle and lid with mild detergent and water. Rinse each thoroughly. **DO NOT IMMERSE THE KETTLE OR POWER BASE IN WATER OR ANY OTHER LIQUID. THESE ITEMS ARE NOT DISHWASHER SAFE.**
2. Fill the electric kettle with fresh water to the “MAX” water level mark. Plug power base (*For cordless model only*) or kettle (*For models with cord only*) into power outlet. Place kettle into power base. Turn the switch ON by pressing down on ON/OFF switch. ON/OFF light will turn on indicating kettle is ON. Let the water boil.
3. When the water and unit have cooled, discard the water. Rinse with cold water and repeat.
4. Your electric kettle is now ready for use.

USING YOUR ELECTRIC KETTLE

1. Position the power base on a flat heat-resistant surface as close as possible to a wall socket. (*For cordless model only*)
2. Shorten the power cord by winding excess power cord into the cord storage area underneath the power base. Push the power cord fully into the cord exit in the power base. (*For cordless model only*)
3. Ensure the switch is in the “OFF” position (*press the rear of the switch*).
4. Remove the kettle from its power base. (*For cordless model only*)
5. Open the lid and fill the kettle via the lid opening. The lid will open only to about 90°, do not try to force it past this point, otherwise you will damage it.
6. Fill the electric kettle with water between the “MIN” and “MAX” water level mark. **NOTE: Do not fill with less than the “MIN” water level mark indicated on the electric kettle. Also, do not exceed the “MAX” water level mark indicated on the electric kettle.** Close the lid before switching on, otherwise the kettle may not switch off when it boils.
7. Do not overfill the kettle. If the kettle is overfilled, there is a risk that boiling water may be ejected.
8. Plug the power base into the wall socket. Gently position the kettle on the power base, taking care not to spill any water. (*For cordless model only*)
9. For the model with cord, plug the cord into the wall socket.
10. Press the front of the switch. The “POWER-ON” light will illuminate and the kettle will start to heat up.

11. When the water has boiled the kettle will switch off automatically, the switch will return to the “OFF” position and the light will go out. The kettle can be switched off at any time before the water boils by pressing the rear of the switch.
12. When you lift the kettle (*from the base on cordless model only*), you may see moisture on the surface (*of the base for cordless model only*). This is the steam used to switch the kettle off automatically, which then condenses and is allowed to escape via vents in the underside of the kettle. This is perfectly normal, and should not be a cause for alarm.
13. When filling or carrying the kettle, do not tilt it backwards, as this may allow water to pass through the steam opening on to the control area. Should this occur, the kettle must be allowed to dry before use.
IMPORTANT: Ensure that the kettle has switched off automatically, or is switched off manually and is disconnected, before moving it.
14. Before attempting to pour, unplug the kettle from the power outlet (*for models with cord*), or remove kettle from the power base (*for cordless models*).
15. To avoid the risk of splashing, pour slowly and do not over-tilt the kettle. Over-tilting the kettle will split the flow, causing a scald hazard.
16. **IMPORTANT:** Do not switch the kettle on unless it contains at least one cup of water. Do not pour from the kettle while it is switched on. Misuse of this kind will shorten the life of the element.
17. If the kettle is accidentally switched on when it does not contain sufficient water, a boil-dry device will automatically switch it off. If this occurs, you must leave it to cool down fully before filling, as it will be hot and spitting may occur.

FILTER INSTRUCTIONS

A mesh filter has been integrated into the kettle to reduce the amount of scale residues entering your beverages or food. The filter is removable for cleaning. To reduce scale build-up, empty out any residual water after boiling. The kettle should be descaled as normal to prevent scale build-up.

How often the filter should be cleaned will vary according to where you live and how often you use your kettle. The filter should be cleaned whenever there are noticeable deposits left on the filter and especially if the rate of pouring decreases.

FILTER REMOVAL/ CLEANING/ REFITTING

IMPORTANT: The kettle must be switched off, disconnected from the power outlet and allowed to cool down completely prior to removal or refitting the filter. Do not use excessive force, as this might damage the filter or the lid.

1. To remove the filter (*See Figure 1*): Empty the kettle and open lid.
2. Hold the kettle by the handle. With the other hand, grip the tab at the rear of the filter, then pull it up and out. **IMPORTANT:** You must not pull it straight up, otherwise you may hit the front of the lid, damaging it. Keep your fingers clear of the mesh.

- To remove the filter baffle (See Figure 2): Remove the filter, slide the top baffle clips inwards until they clear the tops of the baffle mounts, slide the baffle down until the bottom baffle clips clear the bottoms of the baffle mounts, then move the baffle back towards the handle, and lift it out.
- To refit the filter baffle (See Figure 3): Lower the baffle into the body of the kettle, on the handle side of the baffle mounts. Bring it forward to the spout side of the baffle mounts. Raise it until the bottom baffle clips engage with the bottoms of the baffle mounts. Squeeze the top baffle clips over the tops of the baffle mounts.
- To refit the filter (See Figure 4): With index finger on the tab at the rear of the filter, and the thumb on the point at the front of the filter, squeeze together to raise the horizontal part of the filter about 30° toward the vertical part. While holding it in this position, engage the grooves in the upright part of the filter with the sides of the filter baffle, and slide the filter down to the bottom of the baffle.
- Rinse the kettle out with fresh water and it's ready for use.

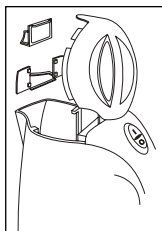

Figure 1

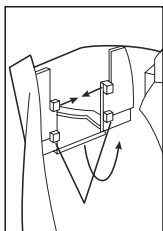

Figure 2

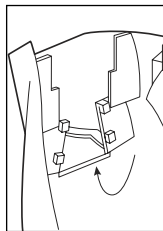

Figure 3

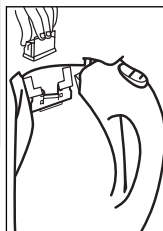

Figure 4

CARE AND CLEANING OF YOUR ELECTRIC KETTLE

- Mineral deposits in tap water may cause scale deposits to form inside the electric kettle after frequent use. To remove this scale build-up, fill the kettle with a solution of 3 cups of white vinegar and 3 cups water. Let sit overnight.
- Empty the vinegar solution from the electric kettle. Remove any stain remaining inside by rubbing with a damp cloth.
- Fill the electric kettle with clean water. Place kettle in power base and bring it to boil, then discard water. Repeat and the electric kettle will be ready to use.
- The electric kettle will not operate again until the on/off switch is pressed downward.

1 Year Limited Warranty

Sunbeam Products, Inc, or if in Canada, Sunbeam Corporation (Canada) Limited (collectively "Sunbeam") warrants that for a period of one year from the date of purchase, this product will be free from defects in material and workmanship. Sunbeam, at its option, will repair or replace this product or any component of the product found to be defective during the warranty period. Replacement will be made with a new or remanufactured product or component. If the product is no longer available, replacement may be made with a similar product of equal or greater value. This is your exclusive warranty.

This warranty is valid for the original retail purchaser from the date of initial retail purchase and is not transferable. Keep the original sales receipt. Proof of purchase is required to obtain warranty performance. Sunbeam dealers, service centers, or retail stores selling Sunbeam products do not have the right to alter, modify or any way change the terms and conditions of this warranty.

This warranty does not cover normal wear of parts or damage resulting from any of the following: negligent use or misuse of the product, use on improper voltage or current, use contrary to the operating instructions, disassembly, repair or alteration by anyone other than Sunbeam or an authorized Sunbeam service center. Further, the warranty does not cover: Acts of God, such as fire, flood, hurricanes and tornadoes.

What are the limits on Sunbeam's Liability?

Sunbeam shall not be liable for any incidental or consequential damages caused by the breach of any express, implied or statutory warranty or condition.

Except to the extent prohibited by applicable law, any implied warranty or condition of merchantability or fitness for a particular purpose is limited in duration to the duration of the above warranty.

Sunbeam disclaims all other warranties, conditions or representations, express, implied, statutory or otherwise.

Sunbeam shall not be liable for any damages of any kind resulting from the purchase, use or misuse of, or inability to use the product including incidental, special, consequential or similar damages or loss of profits, or for any breach of contract, fundamental or otherwise, or for any claim brought against purchaser by any other party.

Some provinces, states or jurisdictions do not allow the exclusion or limitation of incidental or consequential damages or limitations on how long an implied warranty lasts, so the above limitations or exclusion may not apply to you.

This warranty gives you specific legal rights, and you may also have other rights that vary from province to province, state to state or jurisdiction to jurisdiction.

How To Obtain Warranty Service

In the U.S.A.

If you have any question regarding this warranty or would like to obtain warranty service, please call 1 800-458-8407 and a convenient service center address will be provided to you.

In Canada

If you have any question regarding this warranty or would like to obtain warranty service, please call 1 800-667-8623 and a convenient service center address will be provided to you.

In the U.S.A., this warranty is offered by Sunbeam Products, Inc located in Boca Raton, Florida 33431. In Canada, this warranty is offered by Sunbeam Corporation (Canada) Limited, located at 5975 Falbourn Street, Mississauga, Ontario L5R 3V8.

PLEASE DO NOT RETURN THIS PRODUCT TO ANY OF THESE ADDRESSES OR TO THE PLACE OF PURCHASE.

PRECAUCIONES IMPORTANTES

Quando use algún aparato eléctrico siempre deben seguirse precauciones básicas de seguridad incluyendo las siguientes:

LEA TODAS LAS INSTRUCCIONES ANTES DE USAR

- No toque las superficies calientes. Utilice las manijas o las perillas.
- Para protegerse contra descargas eléctricas, no sumerja este artefacto incluyendo la base de alimentación en agua, ni en ningún otro líquido.
- Se necesita la supervisión cercana de un adulto cuando se utilice cualquier artefacto cerca de los niños o por los niños.
- Desenchufe la base de alimentación del tomacorriente de alimentación cuando no esté en uso, antes de cambiarla de ubicación y antes de limpiarla.
- No opere ningún artefacto con un cordón o un enchufe dañados o después de que el artefacto haya funcionado incorrectamente o se haya dañado de alguna manera. Retorne este artefacto solamente al centro de servicio autorizado más cercano para ser examinado, reparado o para hacerle ajustes.
- El uso de aditamentos accesorios no recomendados por SUNBEAM® puede causar peligros o lesiones.
- No la utilice al aire libre.
- No deje que el cordón cuelgue sobre el borde de la mesa o del mostrador, ni que toque las superficies calientes.
- No coloque este artefacto sobre o cerca de una hornilla caliente de gas o eléctrica ni dentro de un horno caliente.
- Asegúrese de que la tetera esté ubicada correctamente sobre la base de alimentación antes de encenderla. *(Para el modelo inalámbrico solamente)*
- Quite la tetera de la base de alimentación antes de llenarla o de verter. No intente quitar la tetera de la base de alimentación mientras no esté apagada, manualmente o automáticamente. *(Para el modelo inalámbrico solamente)*
- Utilice la tetera solamente con la base de la alimentación provista y viceversa. *(Para el modelo inalámbrico solamente)*
- No utilice el artefacto para ninguna otra cosa excepto su propósito previsto.
- Utilícelo en una superficie dura, plana y nivelada solamente, para evitar la interrupción del flujo de aire por debajo del artefacto.
- Se debe utilizar extrema precaución donde se manipule o se mueva la tetera y al verter de la tetera que contiene el agua hirviendo.
- Pueden ocurrir quemaduras si se quita la tapa durante el ciclo de calentamiento.

ESTE APARATO ES SÓLO PARA USO DOMÉSTICO

GUARDE ESTAS INSTRUCCIONES

INSTRUCCIONES ESPECIALES CON EL CORDÓN

1. Se proporciona un cordón corto de suministro de energía para reducir los riesgos resultantes de sufrir un tropezón o de enredarse con un cordón más largo.
2. Se puede comprar y utilizar un cordón de extensión si se ejerce cuidado en su uso.
3. Si se utiliza un cordón de extensión, la graduación eléctrica marcada del cordón de extensión debe ser de por lo menos 15 amperios y 120 voltios. El cordón extendido resultante debe arreglarse de tal modo que no cuelgue sobre la encimera o el tablero de la mesa donde pudiera ser tirado por los niños u ocasionar un tropezón accidental.

Este artefacto tiene un enchufe eléctrico de tres cuchillas puesto a tierra. Debe ser enchufado solamente en un tomacorriente para tres cuchillas correctamente puesto a tierra. No modifique el enchufe en ninguna manera.

PRECAUCIONES

Advertencia: Para Evitar Quemaduras, maneje esta tetera con cuidado ya que el agua está calentando, hirviendo, y refrescando. La tapa debe permanecer en su lugar durante el uso para evitar quemaduras por el vapor. Mantenga el vertedor alejado de las personas ya que el vapor puede quemar.

1. Coloque la tetera eléctrica bien atrás del borde de la encimera.
2. Esta tetera está concebida para hervir el AGUA SOLAMENTE. No caliente ningún otro líquido ni intente cocinar ningún tipo de alimentos en este artefacto.
3. NUNCA coloque la tetera CERCA DE LAS SUPERFICIES CALIENTES.
4. DESCONECTE siempre la tetera del tomacorrientes eléctrico ANTES DE LLENARLA. *(Para los modelos con cordón solamente)*
5. Lave a mano solamente. TODAS LAS PIEZAS NO SON LAVABLES A MÁQUINA.
6. No exceda la MARCA “MÁX” del NIVEL DE AGUA al llenar. El sobrellenar podría causar que el agua caliente hierva hacia afuera por el vertedor.
7. NO RETENGA APRETADO EL INTERRUPTOR DE ENCENDIDO ya que esto puede dañar el mecanismo de apagado automático.
8. CAMBIE el interruptor de encendido/apagado de la tetera a la POSICIÓN de “APAGADO” (“off”) Y DESCONECTE EL CORDÓN ELÉCTRICO DEL TOMACORRIENTE DE ALIMENTACIÓN ANTES DE MOVERLA O DE VERTER. *(Para los modelos con cordón solamente)*
9. Sostenga la parte alta de la tapa al verter de la tetera eléctrica.
10. Transporte o mueva la tetera eléctrica por medio de la manija solamente.
11. NO SUMERJA LA TETERA O LA BASE DE ALIMENTACIÓN EN AGUA NI EN NINGÚN OTRO LÍQUIDO.

INTRODUCCIÓN

¡Felicitaciones! Usted es el dueño de la Tetera Eléctrica de SUNBEAM®. Usted puede utilizar la tetera eléctrica en el hogar o al viajar. Prepare agua caliente para el chocolate caliente, sidra caliente, café, té, sopa instantánea, harina de avena y gelatina.

Nuestra tetera especialmente diseñada está equipada con un interruptor de apagado automático. Cuando el agua llegue a hervir, el interruptor apagará automáticamente. También, cuando la tetera esté vacía, el interruptor se apagará automáticamente.

Para asegurar la larga vida de este artefacto y su operación sin problemas, por favor lea TODAS las instrucciones en este librete cuidadosamente antes de que usted comience a utilizar este artefacto. Conserve estas instrucciones y refiérase a menudo a ellas para recomendaciones de limpieza y de cuidados.

DIAGRAMA DE LAS PARTES

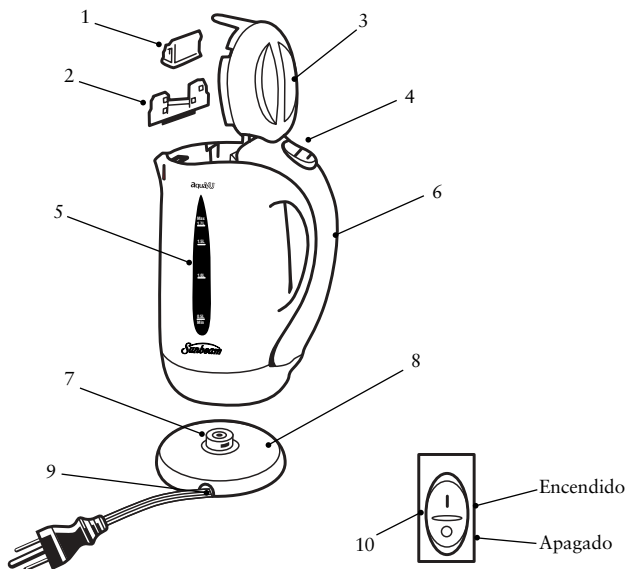

LIMPIANDO SU TETERA ELÉCTRICA ANTES DEL PRIMER USO

1. Lave el interior de la tetera y de la tapa con detergente suave y agua. Enjuague cada uno a fondo. **NO SUMERJA LA TETERA O LA BASE DE ALIMENTACIÓN EN AGUA NI EN NINGÚN OTRO LÍQUIDO. TODAS LAS PIEZAS NO SON LAVABLES A MÁQUINA.**
2. Llene la tetera eléctrica de agua dulce hasta la marca “MÁX” de nivel del agua. Enchufe la base (*sólo para el modelo inalámbrico*) o la tetera (*sólo para el modelo con cordón*) de alimentación en el tomacorriente de alimentación. Coloque la tetera en la base de alimentación. Gire el interruptor a ENCENDIDO presionando hacia abajo el interruptor de ENCENDIDO/APAGADO. La luz de ENCENDIDO/APAGADO se encenderá indicando que la tetera está ENCENDIDA. Deje hervir el agua.
3. Cuando el agua y la unidad se hayan refrescado, deseche el agua. Enjuague con agua fría y repita.
4. Su tetera eléctrica ya está lista para usar.

USO DE SU TETERA ELÉCTRICA

1. Coloque la base de alimentación sobre una superficie a prueba de calor plana tan cerca como sea posible a un tomacorriente de pared. (*Sólo para el modelo inalámbrico*)
2. Acorte el cordón de alimentación enrollando el exceso de cordón en el área de almacenaje debajo de la base de alimentación. Empuje el cordón de alimentación completamente dentro del orificio de salida del cordón en la base de alimentación. (*Para el modelo inalámbrico solamente*)
3. Asegúrese de que el interruptor está en la posición de “OFF” (*Apagado*) (*presione la parte posterior del interruptor*).
4. Quite la tetera de su base de alimentación. (*Sólo para el modelo inalámbrico*)
5. Abra la tapa y llene la tetera a través de la abertura de la tapa. La tapa se abrirá solamente hasta cerca de 90°, no intente forzarla más allá de este punto, de lo contrario usted la dañará.
6. Llene la tetera eléctrica con agua hasta dentro de las marcas de nivel del agua “MIN” y “MÁX”. NOTA: No llene a menos de la marca “MÍN” de nivel del agua indicada en la tetera eléctrica. Tampoco exceda la marca “MÁX” de nivel del agua indicada en la tetera eléctrica. Cierre la tapa antes de encender, de lo contrario la tetera no puede apagarse cuando hierva.
7. No sobrellene la tetera. Si se sobrellena la tetera, hay un riesgo de que el agua hirviendo pueda ser expulsada.
8. Enchufe la base de alimentación en el tomacorrientes de pared. Coloque suavemente la tetera en la base de alimentación, teniendo cuidado de no derramar ninguna agua. (*Sólo para el modelo inalámbrico*)
9. Para el modelo con el cordón, enchufe el cordón en el tomacorrientes de pared.
10. Presione el frente del interruptor. La luz de “ALIMENTACIÓN-ENCENDIDA” se iluminará y la tetera comenzará a calentar.
11. Cuando el agua ha hervido la tetera se apagará automáticamente, el interruptor retornará a la posición de “OFF” (*Apagado*) y la luz se apagará. La tetera se puede apagar en cualquier momento antes de que el agua hierva presionando la parte posterior del interruptor.

12. Cuando usted levanta la tetera (*de la base en el modelo inalámbrico solamente*), usted puede ver la humedad en la superficie (*de la base sólo para el modelo inalámbrico*). Éste es el vapor usado para apagar la tetera automáticamente, que después se condensa y se deja escapar a través de los respiraderos en la superficie inferior de la tetera. Esto es perfectamente normal, no debe ser una causa de alarma.
13. Al llenar o transportar la tetera, no la incline para atrás, ya que esto puede permitir que el agua pase a través de la abertura de vapor hacia el área de control. Si ocurriera esto, la tetera deberá ser dejada a secar antes de usarla. Importante: Asegúrese de que la tetera se haya apagado automáticamente, o sea apagada manualmente y esté desconectada, antes de moverla.
14. Antes de intentar verter, desenchufe la tetera del tomacorriente de alimentación (*para los modelos con el cordón*), o quite la tetera de la base de alimentación (*para los modelos inalámbricos*).
15. Para evitar el riesgo de salpicar, vierta lentamente y no sobre-incline la tetera. Sobre-inclinar la tetera dividirá el flujo, causando un peligro de quemadura.
16. Importante: No encienda la tetera a menos que contenga por lo menos una taza de agua. No sirva desde la tetera mientras que esté encendida. El uso erróneo de este tipo acortará la vida del elemento.
17. Si se enciende la tetera accidentalmente cuando no contiene la suficiente agua, un dispositivo de hervido-en-seco la apagará automáticamente. Si esto ocurriera, debe dejar que se enfríe completamente antes de llenarla, pues estará caliente y pudieran ocurrir salpicaduras.

INSTRUCCIONES DE FILTRADO

Un filtro de malla está integrado en la tetera para reducir la cantidad de residuos de sarro que entran a sus bebidas o alimentos. El filtro es desprendible para limpiar. Para reducir la acumulación de sarro, vacíe cualquier agua residual después de hervir. La tetera se debe desconchar como es normal para impedir la acumulación de sarro.

Cuán a menudo se deba limpiar el filtro variará según donde usted vive y cuán a menudo utiliza usted su tetera. El filtro se debe limpiar siempre que haya depósitos notorios dejados en el filtro y especialmente si la cantidad del chorro disminuye.

RETIRO DEL FILTRO/LIMPIEZA/REINSTALACIÓN

Importante: La tetera se debe apagar, desconectar del tomacorriente de alimentación y dejada a enfriar totalmente antes de retirar o de reinstalar el filtro. No utilice excesiva fuerza, pues esto puede dañar el filtro o la tapa.

1. Para quitar el filtro (*Véase la Figura 1*): Vacíe la tetera y abra la tapa.
2. Sostenga la tetera por la manija. Con la otra mano, agarre la lengüeta en la parte posterior del filtro, luego sáquela para arriba y hacia afuera. Importante: No debe usted tirar de él derecho hacia arriba, de lo contrario podría golpear el frente de la tapa, dañándola. Mantenga sus dedos alejados de la malla.
3. Para quitar el deflector del filtro (*Véase la Figura 2*): Quite el filtro, deslice los clips superiores del deflector hacia adentro hasta que se suelten los soportes altos del deflector, deslice el deflector hacia abajo hasta que los clips bajos del deflector suelten los soportes bajos del deflector, después mueva el deflector para atrás hacia la manija, y sáquelo hacia arriba.

- Para reinstalar el deflector del filtro (Véase la Figura 3): Baje el deflector dentro del cuerpo de la tetera, en el lado hacia la manija de los soportes del deflector. Llévelo adelante hacia el lado del vertedor de los soportes del deflector. Levántelo hasta que los clips inferiores del deflector encajen en los soportes bajos del deflector. Apriete los clips superiores del deflector encima de las partes altas de los soportes del deflector.
- Para reinstalar el filtro (Véase la Figura 4): Con el dedo índice en la lengüeta de la parte posterior del filtro, y el pulgar en el punto en el frente del filtro, apriete juntando para levantar la pieza horizontal del filtro unos 30° hacia la parte vertical. Mientras lo retiene en esta posición, conecte los surcos en la parte vertical del filtro con los lados del deflector del filtro, y deslice el filtro hacia abajo al fondo del deflector.
- Enjuague la tetera con agua dulce y está lista para usar.



Figura 1



Figura 2

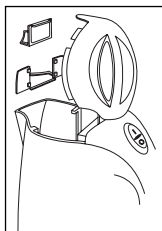

Figura 3

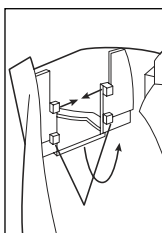

Figura 4

CUIDADO LIMPIEZA DE SU TETERA ELÉCTRICA

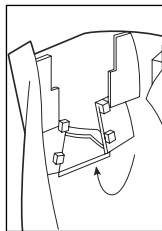
- Los depósitos minerales del agua del caño pueden causar la formación de depósitos de sarro dentro de la tetera eléctrica después de un uso frecuente. Para quitar esta acumulación de sarro, llene la tetera con una solución de 3 tazas de vinagre blanco y 3 tazas de agua. Deje reposar durante la noche.
- Vacíe la solución de vinagre de la tetera eléctrica. Quite cualquier mancha remanente en el interior frotando con una tela húmeda.
- Llene la tetera eléctrica con agua limpia. Coloque la tetera en la base de alimentación y póngala a hervir, después deseche el agua. Repita y la tetera eléctrica estará lista para utilizar.
- La tetera eléctrica no operará otra vez mientras no presione hacia abajo el interruptor de encendido/apagado.
- Quite la tetera de la base de alimentación y desconecte siempre la base de alimentación del tomacorriente antes de limpiar. **NO SUMERJA LA TETERA O LA BASE DE ALIMENTACIÓN EN AGUA NI EN NINGÚN OTRO LÍQUIDO.**
- El exterior de la tetera eléctrica se puede limpiar con una tela húmeda suave.

NOTA: Nunca utilice ningún químico, lana de acero, o limpiador abrasivo para limpiar los elementos calentadores, fuera de la tetera o de la base de alimentación.

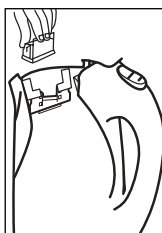
Garantía Limitada de 1 Año

Sunbeam Products, Inc., o si en Canadá, Sunbeam Corporation (Canadá) Limited (colectivamente "Sunbeam") garantiza que este producto estará libre de defectos en material o mano de obra por un período de un año a partir de la fecha de la compra. Sunbeam, a su elección, reparará o reemplazará este producto o cualquier componente del producto que se encuentre defectuoso durante el período de garantía. El reemplazo será efectuado por un producto o componente nuevo o remanufacturado. Si el producto ya no está disponible, el reemplazo podrá efectuarlo por un producto similar de igual o mayor valor. Esta es su garantía exclusiva.

Esta garantía es válida para el comprador original al detalle desde la fecha de compra original al detalle y no es transferible. Guarde el recibo de venta original. Se requiere prueba de compra para obtener la garantía. Los concesionarios Sunbeam, centros de servicio, o almacenes de ventas al detalle de productos Sunbeam no tienen el derecho de alterar, modificar o cambiar, de manera alguna, los términos y condiciones de esta garantía.

Esta garantía no cubre el desgaste normal de las piezas o daños resultantes de cualquiera de los siguientes: uso negligente o mal uso del producto, uso en voltaje o corriente inapropiada, uso contrario a las instrucciones de operación, desarme, reparación o alteración por cualquier persona que no sea Sunbeam o de un centro de servicio autorizado Sunbeam. Además, esta garantía no cubre: Actos de la naturaleza, tales como incendios, inundaciones, huracanes o tornados.

¿Cuáles Son los Límites de Responsabilidad de Sunbeam?

Sunbeam no será responsable por ningún daño incidental o consecuente causados por el incumplimiento de la garantía o condición expresa, implícita o reglamentaria.

Excepto hasta donde lo prohíben las leyes aplicables, cualquier garantía implícita o condición de comerciabilidad o aptitud para un propósito particular, está limitada en duración a la duración de la garantía descrita arriba.

Sunbeam niega cualquier otra garantía, condición o representación, expresa, implícita, reglamentaria o de otra manera.

Sunbeam no será responsable por ningún tipo de daño que resulte de la compra, uso o mal uso, o inhabilidad de usar el producto incluyendo daños incidentales, especiales, consecuentes o similares o pérdida de lucro, o por cualquier incumplimiento de contrato, fundamental o de otra manera, o por cualquier reclamo contra el comprador iniciado por cualquier otra tercera persona.

Algunas provincias, estados o jurisdicciones no permiten la exclusión o la limitación de daños incidentales o consecuentes, o limitaciones sobre cuánto dura una garantía implícita, de modo que las limitaciones o exclusiones mencionadas arriba pueda que no le aplique a usted.

Esta garantía le otorga derechos legales específicos, y pueda que usted tenga otros derechos, los cuales varían de provincia a provincia, de estado a estado o de jurisdicción a jurisdicción.

Cómo Obtener Servicio de Garantía

En los Estados Unidos –

Si usted tiene alguna pregunta relacionada con esta garantía o quisiera obtener servicio de garantía, por favor llame al teléfono 1.800.334.0759 y le proporcionaremos la dirección del centro de servicio más conveniente para usted.

En Canadá –

Si usted tiene alguna pregunta relacionada con esta garantía o quisiera obtener servicio de garantía, por favor llame al teléfono 1.800.667.8623 y le proporcionaremos la dirección del centro de servicio más conveniente para usted.

En los Estados Unidos, esta garantía es ofrecida por Sunbeam Products, Inc., situada en Boca Ratón, Florida 33431. En Canadá, esta garantía es ofrecida por Sunbeam Corporation (Canadá) Limited, situada en el 5975 Falbourn Street, Mississauga, Ontario L5R 3V8.

POR FAVOR, NO REGRESE ESTE PRODUCTO A NINGUNA DE ESTAS DIRECCIONES NI AL LUGAR DONDE LO COMPRÓ.

PRÉCAUTIONS IMPORTANTES

Lors de l'utilisation d'un appareil électroménager, prenez toujours les précautions de base, ainsi que celles qui suivent :

LISEZ TOUTES LES INSTRUCTIONS AVANT D'UTILISER

- Ne touchez pas aux surfaces chaudes. Utilisez boutons ou poignées.
- Pour vous protéger des chocs électriques, ne plongez pas l'appareil, le cordon ou la fiche dans l'eau ou dans tout autre liquide.
- Redoublez de vigilance lorsque cet appareil est employé par des enfants ou en leur présence.
- Débranchez le socle chauffant lorsqu'il ne sert pas, avant de le repositionner ou de le nettoyer.
- Ne vous servez pas d'un appareil dont le cordon, la fiche ou la prise est abîmé(e), qui a mal fonctionné ou qui a été endommagé. Retournez l'appareil au centre de service après-vente agréé pour lui faire subir les contrôles, les réparations ou les réglages nécessaires.
- L'utilisation d'accessoires qui ne sont pas formellement conseillés par Sunbeam peut entraîner une situation dangereuse ou des blessures.
- Ne vous servez pas de la bouilloire à l'air libre.
- Ne laissez pas pendre le cordon au bord de la table ou du plan de travail et veillez à ce qu'il ne touche pas à une surface chaude.
- Ne posez pas l'appareil sur ou près d'un feu à gaz ou électrique ou bien dans un four chaud.
- Assurez-vous que la verseuse soit parfaitement positionnée sur le socle avant le branchement.
- Retirez la verseuse du socle avant de la remplir ou de verser. Ne la séparez du socle qu'après la mise à l'arrêt – manuelle ou automatique.
- N'utilisez la verseuse qu'avec le socle fourni et vice versa.
(Pour les modèles sans cordon uniquement)
- Ne vous servez de l'appareil qu'aux fins auxquelles il est destiné.
- Ne posez la bouilloire que sur une surface rigide, plate et d'aplomb afin de ne pas entraver le passage de l'air sous l'appareil.
- Prenez toutes les précautions qui s'imposent quand vous versez, portez ou déplacez une bouilloire qui contient de l'eau bouillante.
- Ne soulevez et n'enlevez pas le couvercle au cours du cycle de chauffage, vous risqueriez de vous échauder.

CETTE APPAREIL EST POUR L'USAGE DOMESTIQUE UNIQUEMENT
CONSERVEZ CES INSTRUCTIONS

DIRECTIVES QUANT AU CORDON

1. Cet appareil comprend un cordon court afin de ne pas risquer de faire trébucher, comme ça pourrait être le cas avec un cordon plus long.
2. Une rallonge peut être utilisée si les précautions voulues sont adoptées.
3. Lors de l'utilisation d'un cordon de rallonge, les caractéristiques électriques de celui-ci doivent être d'au moins 15 ampères et de 120 volts. La rallonge ne doit pas pendre du plan de travail ou du plateau de table afin que les enfants ne risquent pas de le tirer ou de trébucher.

Cet appareil est muni d'une fiche mise à la terre, à 3 branches. Elle ne doit être branchée que sur une prise de courant à 3 trous convenablement mise à la terre. Ne modifiez absolument pas la fiche.

PRÉCAUTIONS

AVERTISSEMENT: POUR NE PAS VOUS ÉCHAUDER, manipulez prudemment la bouilloire quand l'eau chauffe, bout et refroidit. Gardez toujours le couvercle en place et n'orientez pas le bec verseur vers qui que ce soit, sans quoi la vapeur risquerait de brûler et d'échauder.

1. Éloignez autant que possible la bouilloire du bord du plan de travail.
2. La seule fonction de cette bouilloire est de **CHAUFFEUR L'EAU**. Elle ne convient pas pour réchauffer d'autres liquides ou pour cuire des aliments.
3. Ne placez jamais la bouilloire près de surfaces chaudes.
4. Lavez-la à la main, **JAMIAS AU LAVE-VAISSELLE**.
5. Ne la remplissez pas au-delà du **REPÈRE « MAX »** pour éviter que l'eau bouillante ne crache au bec verseur.
6. **NE TENEZ PAS L'INTERRUPTEUR ABAISSÉ**, vous pourriez endommager le mécanisme d'arrêt automatique.
7. Appuyez sur le couvercle d'une main lorsque vous versez.
8. **Tenez toujours la verreuse par sa poignée pour la porter ou la déplacer.**
9. **NE PLONGEZ PAS LE VERSEUSE OU LE SOCLE DANS L'EAU OU DANS TOUT AUTRE LIQUIDE.**

INTRODUCTION

Toutes nos félicitations! Vous êtes maintenant propriétaire d'une Bouilloire Électriques SUNBEAM®, utilisable à la maison ou en voyage. Cette bouilloire réchauffera rapidement l'eau nécessaire pour préparer chocolat chaud, cidre chaud, café, thé, soupes minute, bouillie d'avoine et gélatine.

De conception très soignée, la bouilloire est équipée d'un interrupteur d'arrêt qui met automatiquement la bouilloire hors tension quand l'eau atteint le point d'ébullition de même que quand toute l'eau est évaporée.

Afin que la bouilloire fonctionne longtemps et sans ennui, lisez attentivement Toutes les instructions fournies avant de commencer à l'utiliser; gardez-les pour souvent consulter les conseils de nettoyage et d'entretien.

DIAGRAMME DES PARTES

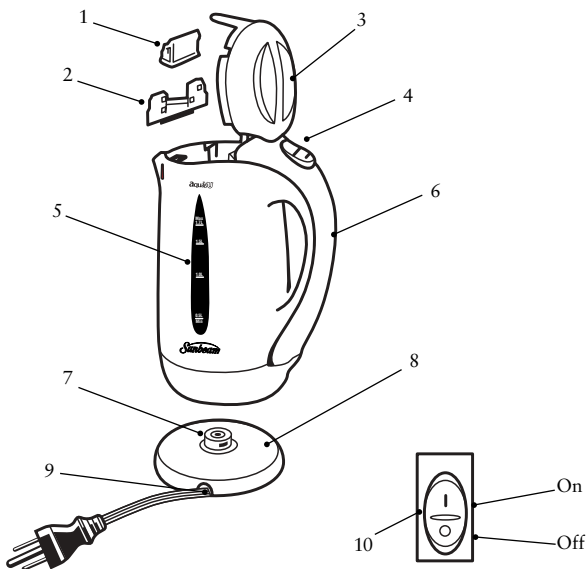

1. Filtre

2. Chicane

3. Couvercle

4. Interrupteur (Voyez Nr. 10 au-dessus)

5. Jauge de Niveau d'Eau

6. Poignée

7. Connecteur

8. Socle Chauffant

9. Range-Cordon

10. Voyant de Mise Sous Tension

NETTOYAGE AVANT LA TOUTE PREMIÈRE UTILISATION

1. Lavez l'intérieur de la verseuse et du couvercle avec un détergent doux et de l'eau. Rincez à fond. **N'IMMERGEZ NI LA VERSEUSE NI LE SOCLE CHAUFFANT – ILS NE SONT PAS LAVABLES AU LAVE-VAISSELLE.**
2. Remplissez la verseuse d'eau fraîche jusqu'au repère « Max ». Branchez le socle chauffant (*pour les modèles sans un fil uniquement*) ou une bouilloire (*pour les modèles avec un fil uniquement*) dans le socle. Appuyez sur l'interrupteur pour le régler à On/Marche Off/Arrêt. La lamp On/Marche s'allumera, indiquant que la bouilloire est sous tension. Laissez bouillir l'eau.
3. Quand l'eau et la bouilloire ont refroidi, videz l'eau. Rincez l'intérieur de la verseuse à l'eau froide puis répétez l'opération.
4. Votre bouilloire électrique est maintenant prête à l'emploi.

UTILISATION DE LA BOUILLOIRE

1. Posez le socle chauffeur sur une surface plate qui résiste à la chaleur, aussi près que possible d'une prise d'alimentation.
2. Enroulez l'excédent de cordon d'alimentation dans le range-cordon, à la partie inférieure du socle chauffant. Poussez également bien le cordon dans le passe-fil du socle.
3. Assurez-vous que l'interrupteur soit à la position Off/Arrêt (*appuyez à l'arrière de l'interrupteur*).
4. Retirez la verseuse du socle chauffant.
5. Ouvrez le couvercle – il n'ouvre qu'à 90°, ne le forcez pas au-delà de ce point, vous l'abîmeriez – et remplissez la bouilloire par l'orifice.
6. Versez le volume d'eau requis dans la bouilloire électrique, le niveau doit se situer entre les repères « Min » et « Max ». Remarque: Le niveau de l'eau ne doit pas être inférieur au repère « Min » mais ne doit pas dépasser le repère « Max », indiqués sur la verseuse. Fermez le couvercle avant de mettre la bouilloire sous tension sans quoi elle risque de ne pas se mettre hors tension à l'ébullition.
7. Ne la remplissez pas à l'excès pour éviter les projections d'eau bouillante.
8. Branchez le cordon du socle chauffant sur la prise murale. Placez avec soin la verseuse sur le socle, en veillant à ne pas renverser d'eau.
9. Appuyez sur l'avant de l'interrupteur. Le voyant de « Mise Sous Tension » brillera et l'eau commencera à chauffer.
10. Après l'ébullition la bouilloire se mettra automatiquement hors tension, l'interrupteur reviendra à la position d'arrêt et le voyant s'éteindra.

11. La bouilloire peut être mise hors tension en tout temps avant l'ébullition, il suffit pour ceci d'appuyer sur l'arrière de l'interrupteur.
12. Quand vous levez la bouilloire (*de la base des modèles sans cordon uniquement*), vous pourriez découvrir de l'humidité sur la surface (*de la base des modèles sans cordon uniquement*). La vapeur qui cause l'arrêt automatique s'échappe en effet par les événements du dessus de la bouilloire. Cet état de chose étant tout à fait normal, vous n'avez pas lieu de vous en inquiéter.
13. N'inclinez pas la bouilloire vers l'arrière quand vous la remplissez ou la portez. De l'eau pourrait traverser l'orifice à vapeur et atteindre l'aire de commande. Si ceci arrive, laissez sécher la bouilloire avant de l'utiliser. **IMPORTANT:** Assurez-vous que la bouilloire a éteint automatiquement ou manuellement et qu'elle est hors circuit avant de la déplacer.
14. Avant de commencer à verser, débrancez la bouilloire de la prise de courant (*pour les modèles avec un cordon*) ou retirez la bouilloire du socle de courant (*pour les modèles sans cordon*).
15. Versez lentement, sans trop incliner la bouilloire pour éviter les projections. Trop incliner la bouilloire divise le débit, risquant d'échauder.
16. **IMPORTANT:** Mettez au moins 250 ml (1 tasse) d'eau dans la bouilloire avant la mise sous tension. Ne versez pas d'eau de la bouilloire au cours du chauffage. Ce genre d'abus raccourcit la durée de service de l'élément.
17. Si la bouilloire est accidentellement met en marche quand elle ne contient assez d'eau, un dispositif la éteindra automatiquement. Si ceci arrive, vous devez laisser refroidir complètement la bouilloire avant de la remplir parce qu'elle sera très chaude et que l'eau pourrait éclabousser.

DIRECTIVES QUANT AU FILTRE

La bouilloire comprend un filtre anti-calcaire en mailles ayant pour fonction d'arrêter les particules en suspension dans l'eau. Ce filtre est amovible et lavable. Prenez l'habitude de vider la bouilloire après l'utilisation, vous minimiserez ainsi l'entartrage, et détartez-la régulièrement, comme il se doit.

L'intervalle entre détartrages dépend de l'endroit où vous vivez et de l'emploi auquel est soumise la bouilloire. D'une façon générale, le nettoyage s'impose lorsque vous voyez du tartre sur le filtre et quand le débit d'eau ralentit.

RETRAIT, NETTOYAGE ET REMISE EN PLACE DU FILTRE

IMPORTANT: Réglez la bouilloire à l'arrêt, débranchez-la et attendez qu'elle ait complètement refroidi avant de retirer le filtre ou de le replacer. N'usez pas de force, vous pourriez endommager le filtre ou le couvercle.

1. Retrait du filtre (Voir la Figure 1) : Videz la bouilloire et ouvrez le couvercle.
2. Prenez la poignée d'une main; tenez la patte se trouvant à l'arrière du filtre de l'autre main, tirez-la vers le haut puis à l'extérieur. Important: Ne la tirez pas droit vers le haut sans quoi vous risquez de cogner l'avant du couvercle et de l'endommager. Ne touchez pas aux mailles du filtre.
3. Retrait de la chicane (Voir la Figure 2) : Retirez le filtre, faites glisser les pinces du haut de la chicane vers l'intérieur, au-delà du haut des montures; glissez la chicane vers le bas jusqu'à ce que les pinces du bas soient au-delà du bas des montures; déplacez la chicane vers la poignée et sortez-la.
4. Remise en place de la chicane (Voir la Figure 3) : Abaissez la chicane dans le corps de la bouilloire, sur les montures se trouvent du côté de la poignée. Approchez-la des montures à proximité du bec verseur. Levez-la jusqu'à ce que les pinces du bas de la chicane s'accouplent avec les montures du bas. Pressez les pinces du haut au-dessus des montures de la chicane.
5. Pour replacer le filtre (Voir la Figure 4) : Posez l'index sur la patte (à la partie arrière du filtre) et le pouce sur la pointe avant du filtre; appuyez simultanément sur les deux pour élever la partie horizontale du filtre d'environ 30° vers la partie verticale. En le tenant ainsi, faites coïncider les rainures de la partie droite du filtre avec les côtés de la chicane; glissez le filtre au bas de la chicane.
6. Rincez la bouilloire à l'eau fraîche, elle est de nouveau prête à l'emploi.

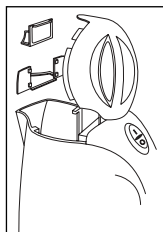

Figure 1

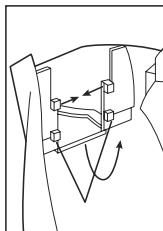

Figure 2

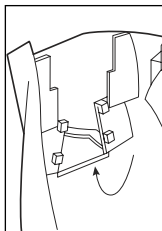

Figure 3

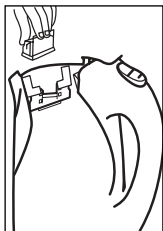

Figure 4

ENTRETIEN ET SOINS À APPORTER À LA BOUILLOIRE

1. Le calcaire s'accumule à l'intérieur de la verseuse au fil des jours.
Pour le détartrage, versez 750 ml/3 tasses de vinaigre blanc et 750 ml / 3 tasses d'eau dans la bouilloire puis laissez reposer jusqu'au lendemain.
2. Videz la bouilloire. S'il reste des taches, frottez-les avec un linge humide.
3. Remplissez la bouilloire électrique d'eau du robinet. Branchez-la pour porter l'eau à ébullition. Jetez l'eau. Répétez l'opération et votre bouilloire est de nouveau prête à l'emploi.
4. La bouilloire électrique ne fonctionnera que lorsque vous aurez appuyé sur l'interrupteur marche-arrêt pour le mettre en position de marche.
5. Retirez toujours la verseuse du socle et débranchez le socle avant de nettoyer.
N'IMMERGEZ NI LA VERSEUSE NI LE SOCLE CHAUFFANT DANS L'EAU OU DANS TOUT AUTRE LIQUIDE.
6. Passez un linge doux et humide sur la surface extérieure pour la nettoyer.

REMARQUE: Ne vous servez jamais de produits chimiques, de laine d'acier ou de nettoyeurs abrasifs pour nettoyer l'élément chauffant ou bien la surface extérieure de la bouilloire.

Garantie Limitée de 1 An

Sunbeam Products, Inc., ou au Canada, Sunbeam Corporation (Canada) Limited (collectivement « Sunbeam ») garantit que pendant une période de un an à partir de la date d'achat, ce produit sera exempt de défauts de matériaux et de main-d'œuvre. Sunbeam, selon son choix, réparera ou remplacera ce produit ou tout composant du produit étant trouvé défectueux durant la période de couverture de la garantie. Le remplacement sera réalisé au moyen d'un produit ou composant neuf ou reconstruit. Si le produit n'est plus disponible, un produit d'une valeur similaire ou supérieure fera lieu de remplacement. Ceci est votre garantie exclusive.

Cette garantie est valide pour l'acheteur au détail d'origine à partir de la date d'achat au détail initiale et n'est pas transférable. Gardez le reçu de vente d'origine. Une preuve d'achat est requise pour obtenir l'application de la garantie. Les concessionnaires, les centres de réparation Sunbeam ou les magasins au détail vendant des produits Sunbeam n'ont pas le droit d'altérer, modifier ou de quelque façon changer les termes et conditions de cette garantie.

Cette garantie ne couvre pas l'usure normale des pièces ni les dégâts provenant d'un des cas suivants : mauvaise ou négligente utilisation du produit, emploi sur un mauvais courant ou une mauvaise tension, utilisation contraire aux instructions de fonctionnement, démontage, réparation ou modification par quiconque autre que Sunbeam ou un centre de réparation Sunbeam agréé. De plus, la garantie ne couvre pas les cas de force majeure, tels qu'incendies, inondations, ouragans et tornades.

Quelles Sont les Limites de Responsabilité de Sunbeam ?

Sunbeam ne sera pas responsable des dégâts secondaires ou conséquents causés par la rupture de toute garantie ou condition exprimée, tacite ou statutaire.

Dans la mesure des lois applicables, toute garantie ou condition tacite d'aptitude à être vendu ou utilisé dans un but particulier est limitée en durée à la durée de la garantie ci-dessus.

Sunbeam rejette toute autre garantie, condition ou représentation exprimée, tacite, statutaire ou autre.

Sunbeam ne sera pas responsable des dégâts, quels qu'ils soient, résultant de l'achat, de l'utilisation, de l'abus du ou de l'incapacité à utiliser le produit y compris les dégâts secondaires, spéciaux, conséquents ou similaires ; ni des pertes de revenus ; ni de toute rupture de contrat, fondamentale ou autre ; ni de toute plainte portée contre l'acheteur par toute autre partie.

Quelques provinces, états ou juridictions ne permettent pas l'exclusion ou la limitation des dégâts secondaires ou conséquents ni les limitations sur la durée de garantie tacite, donc il se peut que les limitations ou exclusions ci-dessus ne s'appliquent pas à vous.

Cette garantie vous donne des droits légaux précis et il se peut que vous ayez aussi d'autres droits qui varient d'une province, d'un état ou d'une juridiction à l'autre.

Comment Obtenir une Réparation Sous Garantie ?

Aux U.S.A. –

Pour toute question au sujet de cette garantie ou si vous désirez obtenir une réparation sous garantie, veuillez appeler le 1.800.334.0759 et l'adresse d'un centre de réparation approprié vous sera fournie.

Au Canada –

Pour toute question au sujet de cette garantie ou si vous désirez obtenir une réparation sous garantie, veuillez appeler le 1.800.667.8623 et l'adresse d'un centre de réparation approprié vous sera fournie.

Aux U.S.A., cette garantie est offerte par Sunbeam Products, Inc., située à Boca Raton, Florida 33431.

Au Canada, cette garantie est offerte par Sunbeam Corporation (Canada) Limited, située à 5975 Falbourn Street, Mississauga, Ontario L5R 3V8.

**VEUILLEZ NE PAS RENVOYER CE PRODUIT À
L'UNE DE CES ADRESSES NI AU LIEU D'ACHAT.**



DO NOT SEND THIS PRODUCT TO THE PLACE OF PURCHASE

For product questions:
Sunbeam Consumer Service
U.S.A. : 1.800.458.8407
Canada : 1.800.667.8623
www.sunbeam.com

©2003 Sunbeam Products, Inc. All rights reserved.
SUNBEAM® is a registered trademarks of Sunbeam Products, Inc.
AquaVu™ is a trademark of Sunbeam Products, Inc.
Distributed by Sunbeam Products, Inc.
Boca Raton, Florida 33431

N'ENVOYEZ PAS CE PRODUIT À L'ENDROIT DE L'ACHAT

Pour les questions de produit :
Sunbeam Consumer Service
États-Unis : 1.800.458.8407
Canada : 1.800.667.8623
www.sunbeam.com

©2003 Sunbeam Products, Inc. Tous droits réservés.
SUNBEAM® est une marque déposée de Sunbeam Products, Inc.
AquaVu™ est une marque de commerce de Sunbeam Products, Inc.
Distribué par Sunbeam Products, Inc., Boca Raton, Florida 33431

NO RETORNE ESTE PRODUCTO AL LUGAR DONDE LO COMPRÓ

Para preguntas sobre los productos:
Sunbeam Consumer Service
EE.UU. : 1.800.458.8407
Canadá : 1.800.667.8623
www.sunbeam.com

©2003 Sunbeam Products, Inc. Todos los derechos reservados.
SUNBEAM® es una marca registrada de Sunbeam Products, Inc.
AquaVu™ es una marca comercial de Sunbeam Products, Inc.
Distribuido por Sunbeam Products, Inc.
Boca Ratón, Florida 33431