

PHILIPS
sonicare[®]
the **sonic** toothbrush

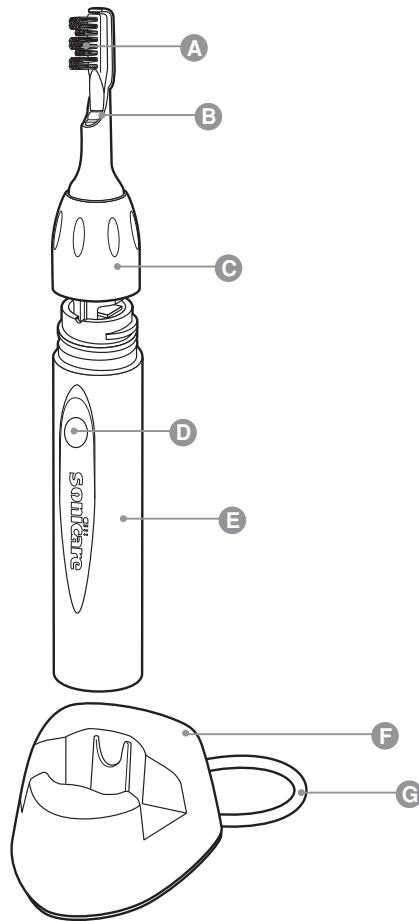

Advance
4000
series



SONICARE 4000

ENGLISH 4

FRANÇAIS 15

ESPAÑOL 27

General description

- A** Brush head
- B** Color code
- C** Removable nut
- D** Power on/off button
- E** Sonic power handle
- F** Charger base with cord wrap
- G** Power cord

D Refer to bottom of charger for voltage specifications.

IMPORTANT SAFEGUARDS

READ ALL INSTRUCTIONS BEFORE USING

Sonicare® has been carefully engineered for both effectiveness and safety. However, basic safety precautions should always be followed when using any electrical product, especially when children are present.

DANGER

To reduce the risk of electrocution or fire:

- 1) DO NOT place or store the charger where it can fall or be pulled into a tub or sink.
- 2) DO NOT place or drop the charger into water or other liquid.
- 3) DO NOT reach for a charger that has fallen into water. Unplug immediately.
- 4) DO NOT use while bathing.
- 5) DO NOT plug the charger into an incorrect voltage source outlet. It has been designed for use with a specific electrical voltage.

Refer to the bottom (or back) of the charger for the correct voltage specification. Voltage converters and plug adapters DO NOT guarantee voltage compatibility. Never force the plug into an outlet.

WARNING

To reduce the risk of burns, electrocution, fire or injury:

- 1) Use this product only for its intended use as described in this booklet. Do not use attachments not recommended by the manufacturer. See voltage information above.
- 2) Never operate the charger if it has a damaged cord or plug, if it is not working properly, if it has been dropped and appears to be damaged, or if it has been dropped into water. This product contains no serviceable parts. If repair is needed please refer to the Customer Service Information section of this manual and contact one of our representatives.
- 3) Keep the cord away from heated surfaces.
- 4) Close supervision is necessary when this product is used by or on children or the disabled.

- 5) If your favorite toothpaste includes peroxide, baking soda, or other bicarbonate (common in whitening toothpastes), it is important that you thoroughly clean your brush head with soap and water after each use.
- 6) Unplug the charger base before cleaning and assure that it is dry before plugging it into an electrical outlet.
- 7) Brush heads and charger base should never be placed in a dishwasher for cleaning.
- 8) Do not use charger base outdoors.

MEDICAL WARNINGS

- 1) Avoid using a brush head with crushed or bent bristles. Damaged bristles may break off while brushing. In order to prevent this, replace the brush head with a new one every 6 months or sooner if signs of wear appear.
- 2) Similar to starting with any new manual or electric oral hygiene product, consult your dental professional before using this product if you have had oral or gum surgery in the previous 2 months.
- 3) Contact your dental professional if excessive bleeding occurs after using this product or bleeding continues to occur after 1 week of use.
- 4) If you have any questions concerning usage with a pacemaker or other implanted device, consult your physician or the implanted device manufacturer prior to use. Sonicare has been tested and is compliant with safety standards for electromagnetic devices.
- 5) The Sonicare toothbrush is a personal care device and is not intended for use on multiple patients in a dental office or institution.
- 6) This product is designed for cleaning teeth, gums and tongue only. Do not use for any other purpose.

Customer Service Information

If you have any questions after reading this manual, feel free to contact our Customer Service Center or visit our Web site.

Customer Service Center

1-800-682-7664 (North America), outside North America contact your local Philips Customer Care Center.

Internet Information

www.sonicare.com (North America)
www.philips.com (outside North America)

SAVE THESE INSTRUCTIONS

6 ENGLISH

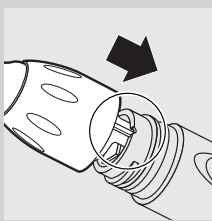
Preparing for use**Attaching the brush head**

- 1** Align the bar on the brush head with the notch on the handle and slide the brush head onto the handle.

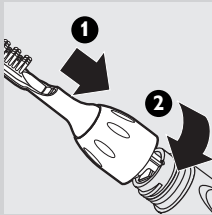

- 2** Screw the brush head nut clockwise until it's firmly tightened. If the brush head rattles when in use, tighten the nut further.
- 3** Remove the travel cap from your brush head.

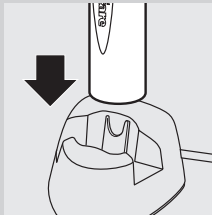
Charging

- ▶ Sonicare comes partially charged and ready for use, but we highly advise that you charge it for a total of 21 hours during the first few days of use.

- 1** To charge your Sonicare, place the handle in the charger base with the Sonicare logo facing towards you to ensure the handle properly fits (slots) in the charger. Once the handle is placed in the charger base, the power button light should illuminate or blink to indicate charging is taking place.

Do not attempt to force the handle into the charger; this will cause damage.

Older model Sonicare handles without the slotting feature will not fit in this new charger base and do not charge effectively. Do not attempt to force a handle without the slotting feature into this charger base, as this will cause damage.

- ▶ **Sonicare handles with the slotting feature can be charged effectively in most older Sonicare charger bases. (Note; these handles are not compatible with charger model TX-1).**

It is recommended that you keep your Sonicare in the charger base when not in use to maintain a full battery charge. After the initial charging period of 21 hours, it takes 15 hours charging time to reach full charge level. There is no need to periodically discharge the handle.

Using the appliance

Useful tips

- ▶ Place the brush head in your mouth before turning on your Sonicare and keep your mouth closed during brushing, otherwise toothpaste may splatter.
- ▶ You may experience a slight tickling or tingling sensation when using an electronic toothbrush such as Sonicare for the first time. As you become accustomed to brushing with Sonicare this sensitivity will diminish.
- ▶ A fully charged Sonicare will provide approximately 2 weeks of typical use (2 minutes of brushing twice a day), making it easy to travel without the charger.

Remember that voltage converters and plug adapters DO NOT guarantee voltage compatibility. Always check for voltage compatibility.

Tips for special needs

Stain removal

In areas where excess staining occurs, spend extra brushing time to assist with stain removal.

Braces

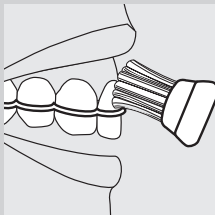

- ▶ The brush should be placed at a 45-degree angle between your brackets and gumline. Using light pressure, gently move the bristles in a small circular motion so the longer bristles reach between your teeth for 2 seconds. Then gently turn (roll) the brush handle so the bristles clean the bracket and the rest of the tooth before you glide the bristles to the next tooth. Continue this until you have brushed all of your teeth.

Dental restorations (dental work)

Use Sonicare on dental restorations (such as implants, caps, crowns, bridges and fillings) as you would on your natural tooth surfaces to reduce plaque build-up and improve gum health. Work the bristles around all the areas of the restoration for thorough cleaning.

Periodontal pockets

Your dental professional may have indicated that you have periodontal pockets, deep pockets where plaque bacteria collect. If this is the case, after brushing for a full 2 minutes, spend extra time gently brushing these areas to improve your gum health.

8 ENGLISH

Brushing technique

Follow these simple steps to maximize your brushing experience.

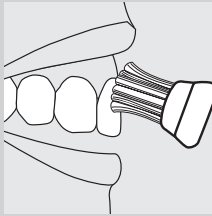

- 1** Before turning the Sonicare on, place the bristles of the brush head on your gumline at a 45-degree angle.
- 2** Hold the handle with a light grip, turn the Sonicare on, and glide the brush across your teeth.
- 3** To maximize Sonicare's effectiveness use light pressure and let the Sonicare toothbrush do the brushing for you. Do not scrub.
- 4** To make sure you brush evenly throughout the mouth, divide your mouth into 4 sections: outside top, inside top, outside bottom and inside bottom teeth. Begin brushing in section 1 (outside top teeth) and brush for 30 seconds before moving to section 2 (inside top teeth). Continue brushing for 30 seconds in each section progressing through all 4 sections until you've brushed for 2 minutes.
- 5** After the 2-minute brushing cycle is complete, additional time should be spent brushing the chewing surfaces of your teeth. Press the power button to turn the brush on and off as needed. To clean your mouth more completely, you may also brush your tongue, with the toothbrush turned on or off, as you prefer.

Features

Easy-start® brushing power ramp-up

- ▶ All Sonicare models come with the Easy-start feature activated (on), which helps you get used to brushing with Sonicare.
- ▶ Brushing power will gently increase to full power over the first 12 brushings.
- ▶ The Easy-start feature is active if you hear 2 beeps immediately after turning on your Sonicare. Once you reach optimal brushing power (after the 12th brushing), you will no longer hear the double beep at the beginning of your brushing routine.
- ▶ Note: each of the first 12 brushings must be at least 1 minute in length to properly move through the Easy-start ramp-up cycle.

To turn off or reactivate the Easy-start feature:

- 1** Attach your brush head to the handle.
- 2** Place the handle in a plugged-in charger base.

- 3** Press and hold the power button for 5 seconds. You will hear 1 beep if the Easy-start feature is off. If you hear 2 beeps, Easy-start is active (on).

Using the Easy-start feature beyond the initial ramp-up period is not recommended and reduces Sonicare's effectiveness in removing plaque.

The Easy-start feature should be deactivated when Sonicare is used in clinical trials.

Smartimer® 2-minute timer

- ▶ All Sonicare models come with the Smartimer feature, which automatically sets the brushing time to the 2 minutes recommended by dental professionals.
- ▶ If you wish to pause or stop brushing during your 2-minute cycle, press the power button. Press the power button again and the Smartimer will pick up where you left off.
- ▶ The Smartimer will automatically reset to the beginning of a 2-minute cycle if:
 - brushing is paused for 30 seconds or longer;
 - the handle is returned to the charger base.

Quadpacer® 30-second interval timer (available on select models).

- ▶ Quadpacer makes sure that you brush all sections of your mouth evenly and thoroughly. At 30, 60 and 90 seconds, you will hear a short beep and a pause in brushing action. This is your signal to move to the next section of your mouth.

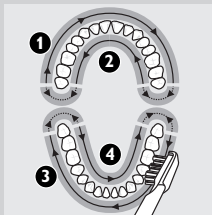

Recharge indicator battery charge status (available on select models).

- ▶ If your Sonicare has a low charge, you will hear 5 beeps after you have brushed your teeth for 2 minutes and the power button light will flash rapidly.

When you hear the low charge indication, you have 3 or fewer 2-minute brushings left.

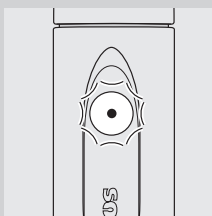

- 1** Place the handle in the charger base (with the Sonicare logo facing towards you) to begin the recharging process.

- ▶ The power button light flashes slowly when the handle is in the charger base to signal charging is in progress.

- ▶ When the Sonicare is fully charged, the power button light is constantly on (not flashing), signalling that your Sonicare is ready for use.

When not in use, keep your Sonicare in the charger base to maintain a full battery charge.

Cleaning

By following these simple steps, you should get years of worry-free brushing:

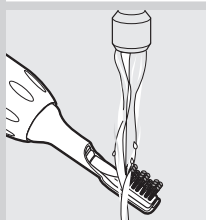

- 1** Rinse brush head and bristles after each use.

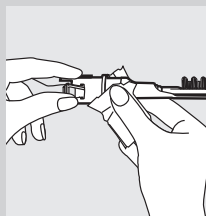

- 2** Clean the brush head at least once per week, including under the nut.

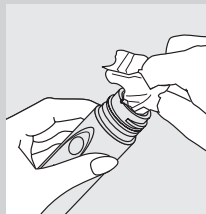

- 3** Clean and dry the handle periodically.

- 4** Clean the charger base periodically.

UNPLUG the charger before cleaning. After cleaning the charger base completely dry the charger before plugging it into an electrical outlet.

Mild soap, water and a moist cloth are recommended for cleaning your Sonicare.

Additional Cleaning Tip:

- The Sonicare handle is dishwasher safe. Remove the brush head and charger before placing the handle only in the top rack of dishwasher.
- NOTE: Brush heads and charger base should never be placed in the dishwasher.

Utilize the cord wrap feature in the underside of the charger base to store excess cord length.

Storage

If the product is not to be used for an extended period of time it should be unplugged from the electrical outlet, cleaned, stored in a cool and dry area away from direct sunlight. The cord wrap can be used to store power cord in an organized manner.

Replacement

Brush head

Replacing your brush head every 6 months is clinically proven to remove more plaque. Use only Sonicare Advance replacement brush heads.

Environment

HANDLE CONTAINS NICKEL CADMIUM BATTERIES. BATTERIES MUST BE RECYCLED OR DISPOSED OF PROPERLY.

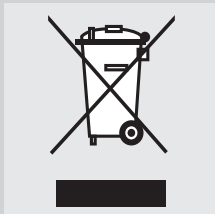

The batteries inside your Sonicare cannot be replaced, but are easily removed for recycling. At the end of product life and prior to disposal, please remove the batteries from the handle by following the instructions below.

- ▶ To help protect our environment, we encourage you to recycle at approved recycling locations. Do not dispose of the batteries in normal household waste.

Removing the batteries

Please note that this process is NOT reversible.

To remove the batteries yourself, you will need a flat-head (standard) screwdriver and a small towel. Basic safety precautions should be observed when following the procedure outlined below. Be sure to protect your eyes, hands, fingers and the surface on which you are working.

- 1** With the brush head still attached to the power handle, completely deplete the batteries of electrical charge by pressing the power button and running a brushing cycle until it stops.

Repeatedly run brushing cycles until the handle will no longer activate the brush head.

- 2** Remove the brush head from the handle.

- 3** Split the handle open by inserting the screwdriver head all the way through both slots on the top part of the handle throat, where the brush head was previously attached.

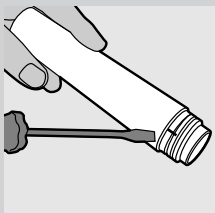

12 ENGLISH

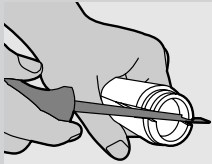

- 4** Turn the screwdriver handle sideways, using twisting and prying motions, to crack open the handle along its side seams.

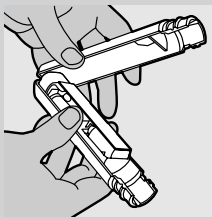

- 5** Pull the 2 handle sections completely apart.

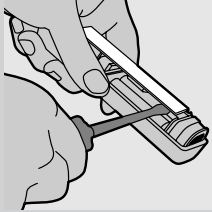

- 6** Insert the screwdriver underneath the electronic circuit board in multiple places.

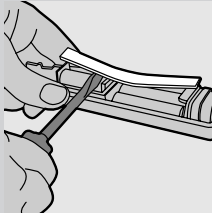

- 7** Twist and pry the electronic circuit board loose until it is completely separated from the handle.

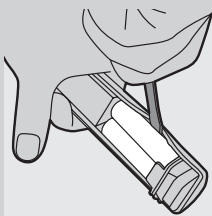

- 8** Pry the 2 AA-sized cylindrical nickel-cadmium batteries loose by inserting the screwdriver on the sides of the two batteries in the locations shown in the figure.

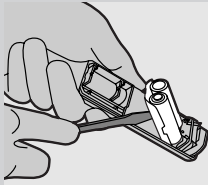

- 9** Use a twisting and prying motion to break the glue bond on the inside of the handle plastic and underneath the batteries. The 2 batteries are joined together with glue and will be lifted out together.

Please note that this process is NOT reversible.

For information about Sonicare's battery recycling program or instructions on recycling your Sonicare, call 1-800-682-7664 (North America) or, outside North America, contact your local Philips Customer Care Center.

Guarantee & service

SEE SEPARATE Philips worldwide guarantee leaflet for standard guarantee.

Guarantee Restrictions

What is not covered under warranty:

- Brush Heads
- Damage caused by misuse, abuse, neglect or alterations
- Normal wear and tear; including chips, scratches, abrasions, discoloration or fading.

IMPLIED WARRANTIES

ANY IMPLIED WARRANTIES, INCLUDING IMPLIED WARRANTIES OF MERCHANTABILITY AND FITNESS FOR A PARTICULAR PURPOSE, SHALL BE LIMITED TO THE DURATION OF THE EXPRESS WARRANTIES SET FORTH IN THE PHILIPS WORLDWIDE GUARANTEE LEAFLET. SOME STATES DO NOT ALLOW LIMITATION ON HOW LONG AN IMPLIED WARRANTY LASTS, SO THE ABOVE LIMITATION MAY NOT APPLY TO YOU.

LIMITATION OF REMEDIES

IN NO EVENT SHALL PHILIPS ORAL HEALTHCARE, INC. OR ANY OF ITS AFFILIATED OR SUBSIDIARY COMPANIES BE LIABLE FOR ANY SPECIAL, INCIDENTAL OR CONSEQUENTIAL DAMAGES BASED UPON BREACH OF WARRANTY, BREACH OF CONTRACT, NEGLIGENCE, TORT, OR ANY OTHER LEGAL THEORY. SUCH DAMAGES INCLUDE, WITHOUT LIMITATION, LOSS OF SAVINGS OR REVENUE; LOSS OF PROFIT; LOSS OF USE; THE CLAIMS OF THIRD PARTIES INCLUDING, WITHOUT LIMITATION, DENTISTS AND DENTAL HYGIENISTS; AND COST OF ANY SUBSTITUTE EQUIPMENT OR SERVICES. SOME STATES DO NOT ALLOW THE EXCLUSION OR LIMITATION OF INCIDENTAL OR CONSEQUENTIAL DAMAGES, SO THE ABOVE LIMITATION OR EXCLUSION MAY NOT APPLY TO YOU.

14 ENGLISH

Troubleshooting

If you are unable to solve your problem by means of the troubleshooting guide below, please contact our Customer Service Center at 1-800-682-7664 (in North America), or the Philips Customer Care Center in your country.

Problem	Solution
The Sonicare toothbrush does not work	Recharge your Sonicare overnight, ensuring that it is not plugged into an electrical outlet controlled by a light switch. Make sure the brush head is attached correctly.
I feel a tickling sensation when I use Sonicare.	You may experience a slight tickling/tingling sensation when using Sonicare for the first time. As you become accustomed to brushing with Sonicare this sensitivity will diminish.
The brush head rattles when I use Sonicare	Sonicare should produce a gentle hum during operation. Tightening the brush head nut can eliminate excessive rattling. If rattling does not stop, you may need to replace the brush head. Make sure that the travel cap has been removed.
The brush head chatters against my teeth.	Chattering of the plastic backplate may occur occasionally. This is harmless and can be avoided by keeping the brush head properly oriented, with the bristles placed on the gumline at an angle of 45 degrees as instructed.
Brushing seems less powerful.	The handle may need recharging. The Easy-start feature may be on and needs to be shut off (see chapter "Using the appliance") You may need to clean your brush head. You may need to replace your brush head.
Unpleasant odor	Clean the handle, brush head and charger thoroughly (see chapter "Cleaning"). Replace the brush head with a new one.

Description générale

- A** Tête de brossage
- B** Anneau de couleur
- C** Bague de serrage détachable
- D** Bouton marche/arrêt
- E** Le manche sonic
- F** Support chargeur avec rangement cordon
- G** Cordon d'alimentation

▶ Vérifiez sur le fond du chargeur les spécifications de voltage.

MISES EN GARDE IMPORTANTES

LISEZ ATTENTIVEMENT LES INSTRUCTIONS DU MODE D'EMPLOI AVANT LA PREMIÈRE UTILISATION

La brosse à dents Sonicare® a été spécialement conçue pour une utilisation sûre et efficace. Néanmoins, vous devez suivre quelques mesures de sécurité élémentaires lorsque vous utilisez un produit électrique, surtout s'il y a des enfants à proximité.

DANGER

Pour éviter tout risque d'électrocution ou d'incendie:

- 1) Ne placez et ne rangez pas le chargeur dans un endroit où il peut tomber dans une baignoire ou dans un lavabo.
- 2) Ne laissez pas tomber le chargeur dans l'eau ou dans tout autre liquide
- 3) Ne touchez pas le chargeur s'il est tombé dans l'eau. Débranchez la fiche de la prise immédiatement.
- 4) Ne pas utiliser en prenant un bain.
- 5) NE branchez PAS le chargeur sur une prise dont le voltage est inapproprié, car il a été conçu pour être utilisé avec une variation de voltage précise.

Les spécifications de voltage correctes sont indiquées au dessous (ou à l'arrière) du chargeur. Les convertisseurs de voltage et les adaptateurs de prises NE garantissent PAS la compatibilité de voltage. Ne forcez jamais la fiche dans une prise.

AVERTISSEMENT

Pour diminuer tout risque de brûlure, d'électrocution, d'incendie ou d'accident:

- 1) Utilisez uniquement ce produit pour ce à quoi il est destiné, tel que décrit dans la présente brochure. Utilisez uniquement les accessoires recommandés par le fabricant. Reportez-vous aux informations sur le voltage mentionnées ci-dessus.
- 2) Ne branchez jamais le chargeur si le cordon d'alimentation ou la fiche est endommagée, s'il ne fonctionne pas correctement ou s'il

16 FRANÇAIS

est tombé dans l'eau. Contactez le Centre Service Consommateurs Sonicare à 1-800-682-7664 (en Amérique du Nord) pour plus d'informations.

- 3) Ne placez pas le cordon d'alimentation près d'une surface chauffante.
- 4) Vous devez surveiller attentivement les enfants et les personnes handicapées lorsqu'ils utilisent ce produit.
- 5) Si votre dentifrice inclut du peroxyde, du bicarbonate de soude ou autre bicarbonate (fréquents dans les dentifrices blanchissants), il est important de nettoyer à fond votre tête de brossage au savon et à l'eau après chaque utilisation.
- 6) Débrancher le chargeur avant de le nettoyer et s'assurer qu'il est bien sec avant de rebrancher sur une prise.
- 7) Les têtes de brossage et le chargeur ne doivent jamais être lavés dans un lave-vaisselle.
- 8) Ne l'utilisez pas à l'extérieur.

AVERTISSEMENTS MÉDICAUX

- 1) N'utilisez pas une tête de brossage avec des soies écrasés ou tordus. Les soies endommagés peuvent se rompre pendant le brossage. Pour éviter cela, remplacez les têtes de brossage tous les 6 mois ou plus tôt si des signes d'usure apparaissent.
- 2) Nous vous conseillons, comme à chaque nouvel achat d'un produit d'hygiène buccale manuel ou électrique, de consulter votre professionnel de soins dentaires avant d'utiliser ce produit, surtout si vous avez subi une chirurgie buccale ou gingivale au cours des 2 derniers mois.
- 3) Consultez votre professionnel de soins dentaires si vos gencives saignent trop après vous être brossé les dents ou si le saignement persiste plus d'une semaine.
- 4) Si vous avez des questions concernant l'utilisation de l'appareil avec un stimulateur cardiaque ou tout autre dispositif implanté, consultez votre médecin traitant ou le fabricant du dispositif implanté avant utilisation. Sonicare a fait l'objet de tests et est conforme aux normes de sécurité concernant les dispositifs électromagnétiques.
- 5) La brosse à dents Sonicare est un appareil prévu pour des soins personnels et n'est pas destinée à être utilisée sur plusieurs patients dans les cabinets ou établissements dentaires.
- 6) Ce produit a été conçu pour le nettoyage des dents, des gencives et de la langue uniquement. Ne l'utilisez pas pour d'autres fonctions.

Informations Consommateurs

Après avoir lu ce mode d'emploi, si vous avez des questions, contactez le Centre Service Consommateurs ou visitez notre site Web.

Service Consommateurs

1 800 682-7664 (Amérique du Nord). Si vous appelez de l'extérieur de l'Amérique du Nord, communiquez avec le Service Consommateurs Philips de votre pays.

D Informations Internet

[www.sonicare.com](http://www sonicare.com) (Amérique du Nord)

www.philips.com (extérieur de l'Amérique du Nord)

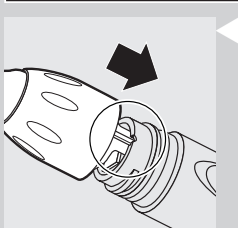
CONSERVEZ CES INSTRUCTIONS**Préparation à l'emploi****Fixation de la tête de brosse**

- 1** Alignez tête de brosse avec les rainures du manche et couisissez tête de brosse sur le manche.

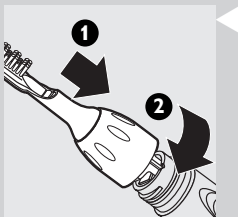

- 2** Tournez la bague de serrage dans le sens des aiguilles d'une montre et vissez-la fermement. Si la bague de serrage vibre pendant l'utilisation, resserrez-la.

- 3** Retirez le capuchon de voyage hygiénique de la tête de brosse.

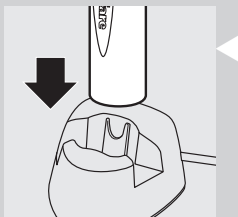
Recharge

- D** Sonicare est fourni partiellement chargé et prêt à l'emploi, mais nous vous recommandons de le charger pendant 21 heures au cours des premiers jours d'utilisation.

- 1** Pour charger votre brosse à dents Sonicare, placez le manche dans la base du chargeur, avec le logo Sonicare tourné vers vous, afin d'assurer que le manche s'adapte (s'emboîte) correctement dans le chargeur. Lorsque le manche est placé dans la base du chargeur, le témoin du bouton marche/arrêt doit s'allumer ou clignoter, afin d'indiquer que la recharge est en cours.

Ne forcez pas le manche dans le chargeur; ceci endommagerait l'appareil.

Les manches de brosses à dents Sonicare d'un modèle plus ancien, sans fentes, ne peuvent pas s'adapter à cette nouvelle base de chargeur et ne se chargeront pas de manière efficace. N'essayez pas de forcer les manches sans fente dans cette base de chargeur, étant donné que ceci endommagera l'appareil.

18 FRANÇAIS

- ▮ Les manches Sonicare avec fente peuvent être chargés correctement sur la majorité de vieux chargeurs Sonicare. (Note: Ces manches ne sont pas compatibles avec le modèle de chargeur TX-I.)

Nous vous recommandons de laisser la brosse à dents Sonicare dans la base du chargeur lorsque vous ne l'utilisez pas, pour préserver les piles complètement chargés. Après la période de charge initiale, le niveau de charge intégrale sera atteint au bout de 15 heures de charge. Le manche n'a pas besoin d'être déchargé périodiquement.

Utilisation de l'appareil

Conseils utiles

- ▮ Pour éviter les éclaboussures, placez tête de brossage dans votre bouche avant de mettre le Sonicare en marche et tenez la bouche fermée.
- ▮ Il se peut que vous ressentiez un léger sensation de chatouillement après avoir utilisé la brosse Sonicare pour la première fois. Cette sensation sera moins forte au fur et à mesure que vous vous habituerez à la brosse à dents Sonicare.
- ▮ Un appareil Sonicare complètement chargé a une autonomie de fonctionnement d'environ 2 semaines en usage normal (2 minutes de brossage deux fois par jour). Il est donc très commode, car vous pouvez partir en voyage sans le chargeur.

Les convertisseurs de voltage et les adaptateurs de prises NE garantissent PAS la compatibilité de voltage. Vérifiez toujours la compatibilité de voltage.

Suggestions pour besoins spéciaux

Éliminer les taches sur les dents

Afin de mieux pouvoir éliminer les taches, brossez ces surfaces plus longtemps.

Appareil orthodontique

- ▮ Placez la brosse à un angle, entre les consoles et la bordure des gencives. En appliquant une légère pression, déplacez doucement les soies en effectuant un petit mouvement circulaire, de manière à ce que les soies les plus longs passent entre vos dents pendant 2 secondes. Tournez (faites rouler) ensuite doucement le manche de la brosse, de manière à ce que les soies puissent nettoyer la console et le reste de la dent, avant de faire glisser les soies vers la dent suivante. Continuez ainsi jusqu'à ce que vous ayez brossé toutes les dents.

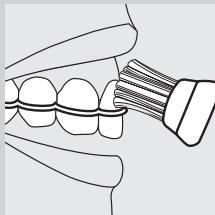

Restaurations dentaires (travail dentaire)

Utilisez la brosse à dents Sonicare sur les restaurations dentaires (telles que les implants, les dents à pivot, les couronnes, les bridges et les obturations dentaires) comme vous le feriez sur les surfaces de dents naturelles, afin de réduire l'accumulation de plaque et améliorer la santé de vos gencives. Passez les soies autour de toutes les surfaces de restauration pour bien nettoyer ces surfaces.

Poches parodontales

Votre professionnel de soins dentaires vous a dit que vous aviez des poches parodontales, où la plaque bactérienne peut apparaître. Dans ce cas, après avoir brossé les dents pendant 2 minutes, brossez doucement ces zones pour améliorer la santé des gencives.

Technique de brossage

Suivez ces étapes simples pour tirer le maximum de votre expérience de brossage.

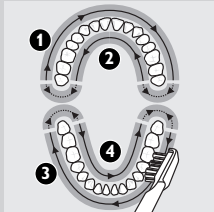
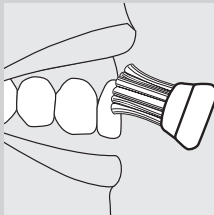

- 1** Avant de mettre l'appareil Sonicare en marche, placez les soies de la tête de brossage sur le rebord gingival à un angle de 45 degrés.
- 2** Tenez le manche en serrant légèrement, mettez l'appareil Sonicare en marche et déplacez les soies sur vos dents.
- 3** Pour profiter de manière optimale de votre appareil Sonicare, appliquez uniquement une pression légère et laissez la brosse à dents Sonicare faire le reste. Ne frottez pas.
- 4** Pour vous assurer que vous brossez bien toutes vos dents, divisez votre cavité buccale en quatre sections: dents du haut face externe, dents du haut face interne, dents du bas face externe et dents du bas face interne. Commencez par la première section (dents du haut face externe) et brossez pendant 30 secondes avant de passer à la deuxième section (dents du haut face interne). Continuez de brosser chaque section pendant 30 secondes chacune jusqu'à ce que les dents des 4 sections aient été brossées et que les 2 minutes soient écoulées.
- 5** À la fin du cycle de brossage de 2 minutes, vous devrez passer encore quelque temps pour brosser la zone de mèche.

Appuyez sur le bouton marche/arrêt pour mettre la brosse à dents en marche ou pour l'arrêter.

Pour un meilleur nettoyage de la bouche, vous pouvez brosser votre langue avec la brosse à dents.

Caractéristiques spéciales

Fonction Easy-start® La force de brossage augmente progressivement.

- ▶ Tous les modèles Sonicare sont fournis avec la fonction Easy-start activée (en marche), ce qui vous permet de vous habituer à vous brosser les dents avec Sonicare.
- ▶ La force de brossage augmente doucement jusqu'à la force maximale pendant les 12 premières utilisations.
- ▶ La fonction Easy-start est active si vous entendez 2 bips immédiatement après avoir mis en marche votre Sonicare. Lorsque vous avez atteint la force de brossage optimale (après les 12 cycles de brossage), vous n'entendez plus les bips.
- ▶ Note: Chaque premier cycle de 12 brossages doit durer au moins 1 minute pour que la fonction Easy-start se déroule correctement.

Pour arrêter ou remettre en marche la fonction Easy-start:

- 1** Fixez la tête de brossage sur le manche.
- 2** Placez le manche sur le support de charge branché.
- 3** Appuyez sur le bouton de mise en marche et continuez à appuyer pendant 5 secondes. Vous entendrez un bip si la fonction Easy-start est maintenant désactivée. Elle est réactivée (en marche) si vous entendez 2 bips.

L'utilisation prolongée de la fonction Easy-start n'est pas recommandée et diminue l'efficacité de Sonicare pour éliminer la plaque dentaire.

La fonction Easy-start doit être désactivée lorsque le Sonicare est utilisé pour des essais cliniques.

Fonction Smartimer® Arrêt automatique après 2 minutes

- ▶ Tous les modèles Sonicare ont la fonction Smartimer, qui assure automatiquement la durée de brossage optimale de 2 minutes recommandée par les dentistes.
- ▶ Si vous souhaitez effectuer une pause ou arrêter de vous brosser les dents au cours du cycle de 2 minutes, appuyez sur le bouton marche/arrêt. Lorsque vous appuyez à nouveau sur ce bouton, la fonction Smartimer reprend là où elle s'est arrêtée.
- ▶ Le Smartimer se remettra automatiquement au début du cycle de 2 minutes de brossage si:
 - le brossage est interrompu pendant 30 secondes ou plus;
 - le manche est replacé sur le support de charge.



Quadpacer® minuterie avec intervalle de 30 secondes (disponible pour les modèles sélectionnés).

- ▶ Cette fonction favorise un brossage soigneux de chaque section de votre bouche. Vous entendrez un bip à 30, 60 et 90 secondes et une pause dans le brossage. Ce signal vous indique que vous pouvez continuer le brossage sur la section suivante de votre bouche.

Témoin de charge (disponible pour les modèles sélectionnés)

- ▶ Si votre Sonicare est peu chargé, le témoin de charge émet 5 bips à la fin du cycle de brossage de 2 minutes et le témoin lumineux du bouton marche clignote rapidement.

Le témoin de charge faible vous indique qu'il y a encore 3 cycles ou moins de brossages restants.

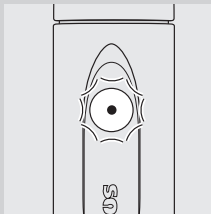

- 1 Placez le manche sur le support de charge (avec le logo Sonicare dirigé vers vous) pour commencer la recharge.
- ▶ Le témoin lumineux clignote lentement lorsque le manche est sur le support de charge pour indiquer que la charge se déroule correctement.
 - ▶ Lorsque le Sonicare est complètement chargé, le témoin lumineux reste allumé (sans clignoter), en vous indiquant que le Sonicare est prêt à l'emploi.

Placez le Sonicare sur le chargeur lorsque vous ne l'utilisez pas pour préserver les piles complètement chargés.

Nettoyage

Si vous suivez ces étapes simples, vous ne vous souciez plus du brossage de vos dents pendant des années:

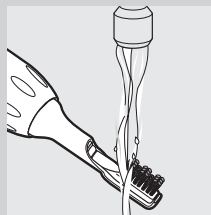

- 1 Rincez la tête de brossage et les soies après chaque utilisation.

22 FRANÇAIS

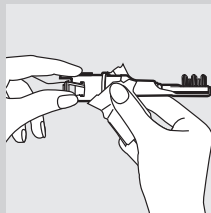

- 2** Nettoyez la tête de brossage au moins une fois par semaine, en incluant la partie sous l'écrou.

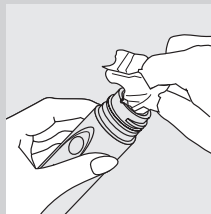

- 3** Nettoyez et essuyez périodiquement le manche.

- 4** Nettoyez le support du chargeur périodiquement. DÉBRANCHEZ la base du chargeur avant le nettoyage. Après l'avoir nettoyée, séchez le chargeur avant de le brancher sur une prise électrique.

Vous pouvez nettoyer le Sonicare à l'aide d'un chiffon humide et un peu d'eau savonneuse.

Conseil de nettoyage supplémentaire:

- Le manche Sonicare peut être nettoyé dans le lave-vaisselle. Retirez la tête de brossage et le chargeur avant de placer le manche seulement sur la grille supérieure du lave-vaisselle.
- REMARQUE: Il ne faut jamais placer les têtes de brossage ni le chargeur dans le lave-vaisselle.

Pour ajuster la longueur du cordon d'alimentation, utilisez le support de rangement au-dessous du chargeur.

Rangement

Si vous prévoyiez que l'appareil ne sera pas utilisé pour une période de temps prolongée, il devrait être débranché, nettoyé et rangé dans un endroit frais et sec à l'abri des rayons du soleil. Le support de rangement peut être utilisé pour ranger le cordon d'alimentation.

Remplacement

Tête de brossage

Remplacer la tête de brossage tous les 6 mois permet d'éliminer davantage de plaque selon les essais cliniques. Utilisez uniquement les têtes de brossage Sonicare Advance.

Environnement

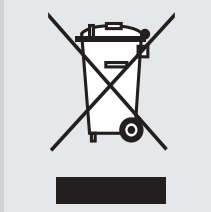

le manche CONTIENT DES PILES NICKEL-CADMIUM QUI DOIVENT ÊTRE RECYCLÉS OU DÉPOSÉS DANS UN ENDROIT ASSIGNÉ À CET EFFET.

Les piles de votre Sonicare ne peuvent pas être remplacés, mais ils peuvent être facilement retirés pour recyclage. À la fin de la durée utile du produit et avant de le jeter, veuillez retirer les piles du manche comme décrit ci-dessous.

- ▮ Nous vous encourageons à protéger notre environnement en recyclant les piles de la manière appropriée. Ne les jetez pas avec les ordures ménagères.

Retirer les piles

Veuillez noter que ce processus n'est PAS réversible.

Pour retirer les piles vous-même, il vous faudra un tournevis (standard) à tête plate ainsi qu'une petite serviette. Il est essentiel d'observer les mesures de sécurité fondamentales lorsque vous effectuez la procédure indiquée ci-dessous. Assurez-vous de protéger vos yeux, mains et doigts, ainsi que la surface sur laquelle vous travaillez.

- 1** Avec la tête de brossage toujours fixée sur le manche d'alimentation, épuisez entièrement les piles de leur charge électrique en appuyant sur le bouton marche/arrêt et en effectuant un cycle de brossage jusqu'à ce que l'appareil s'arrête.

Effectuez des cycles de brossage à plusieurs reprises, jusqu'à ce que le manche n'active plus tête de brossage.

- 2** Retirez la tête de brossage du manche.
- 3** Ouvrez le manche en insérant entièrement la tête du tournevis à travers les deux fentes sur la partie supérieure du col du manche, à l'endroit où tête de brossage était attachée auparavant.
- 4** Tournez le tournevis de côté, en le soulevant, afin d'ouvrir le manche le long de ses lignes latérales.

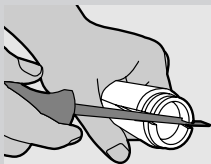
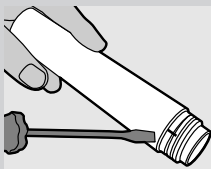

24 FRANÇAIS

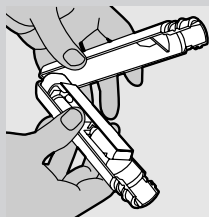

5 Désassemblez complètement les deux sections du manche.

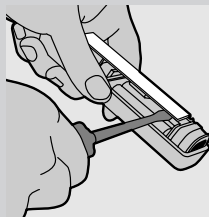

6 Insérez le tournevis sous le circuit imprimé électronique, à plusieurs endroits.

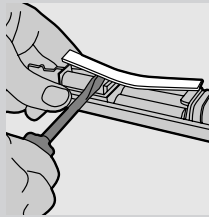

7 Desserrez le circuit imprimé électronique en le soulevant, jusqu'à ce qu'il soit entièrement séparé du manche.

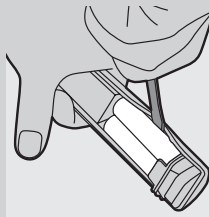

8 Soulevez les deux piles cylindriques au nickel-cadmium pour les détacher, en insérant le tournevis sur les côtés des deux piles aux emplacements indiqués sur le schéma.

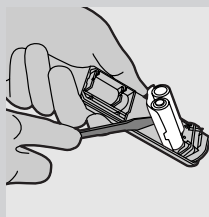

9 Tournez et soulevez pour briser la force d'adhérence de la colle sur l'intérieur du plastique du manche et sous les piles. Les piles sont reliés entre eux avec de la colle et sortiront ensemble.

Veillez noter que ce processus n'est PAS réversible.

Pour informations supplémentaires sur le programme de recyclage des piles Sonicare, veuillez téléphoner à 1.800.682.7664 (Amérique du Nord) ou contactez un Centre Service Consommateurs Philips de votre pays.

Garantie et service

CONSULTEZ SÉPARÉMENT le dépliant sur la garantie internationale Philips pour la garantie standard.

Restrictions de garantie

Ne sont pas couvert par la garantie:

- Têtes de brossage
- Les dommages causés par une mauvaise utilisation, négligence ou altération
- Les altérations qui sont dues à l'usage normal comme les rayures, abrasions et décolorations.

GARANTIES IMPLICITES

TOUTES LES GARANTIES IMPLICITES, Y COMPRIS LES GARANTIES DE QUALITÉ MARCHANDE ET D'ADAPTATION À UN USAGE PARTICULIER, SONT LIMITÉES À LA DURÉE DES GARANTIES EXPRESSES ÉNONCÉES DANS LE DÉPLIANT SUR LA GARANTIE INTERNATIONALE PHILIPS. CERTAINS ÉTATS NE RECONNAISSENT PAS LES RESTRICTIONS DE DURÉE DES GARANTIES IMPLICITES, ET LES RESTRICTIONS CI-DESSUS NE S'APPLIQUENT DONC PAS FORCÉMENT À VOTRE CAS.

RESTRICTION DES RECOURS

NI LA SOCIÉTÉ PHILIPS ORAL HEALTHCARE, INC. NI AUCUNE DE SES SOCIÉTÉS ASSOCIÉES OU FILIALES NE POURRONT EN AUCUN CAS ÊTRE TENUES RESPONSABLES POUR DES DOMMAGES SPÉCIFIQUES, ACCESSOIRES OU CORRÉLATIFS À LA SUITE D'UNE RUPTURE DE LA GARANTIE, D'UNE RUPTURE DE CONTRAT, D'UNE NÉGLIGENCE, D'UNE FAUTE DÉLICTEUELLE OU DE TOUTE AUTRE THÉORIE LÉGALE. DE TELS DOMMAGES COMPRENNENT, SANS S'Y LIMITER, UNE PERTE D'ÉCONOMIES OU DE REVENUS; UNE PERTE DE PROFITS; UNE PERTE DE JOUISSANCE; LES REVENDICATIONS DE TIERS, Y COMPRIS, SANS S'Y LIMITER, LES DENTISTES ET HYGIÉNISTES DENTAIRE; AINSI QUE LE COÛT D'ÉQUIPEMENTS OU DE SERVICES DE REMPLACEMENT. COMME CERTAINS ÉTATS NE RECONNAISSENT PAS L'EXCLUSION OU LA LIMITATION DES DOMMAGES ACCESSOIRES OU CORRÉLATIFS, LES RESTRICTIONS OU EXCLUSIONS CI-DESSUS PEUVENT NE PAS S'APPLIQUER À VOUS.

26 FRANÇAIS

Résolution de problèmes

Si vous ne pouvez pas résoudre le problème à l'aide du petit guide, vous pouvez téléphoner au Service Consommateur à 1-800-682-7664 (en Amérique du Nord) ou adressez-vous à un Centre Service Consommateurs Philips de votre pays.

Problème	Solution
La brosse à dents Sonicare ne fonctionne pas.	Rechargez votre brosse à dents Sonicare pendant la nuit, en vous assurant qu'elle n'est pas branchée sur une prise électrique commandée par un interrupteur de lampe. Vérifiez que la tête de brossage est attachée correctement.
J'ai une sensation de chatouillement lorsque j'utilise la brosse à dents Sonicare.	Il est fort possible que vous ressentiez un léger sensation de chatouillement/fourmillement lorsque vous utilisez la brosse à dents Sonicare pour la première fois. Cette sensation sera moins forte au fur et à mesure que vous vous habituerez à la brosse à dents Sonicare.
La tête de brossage produit un cliquetis lorsque j'utilise l'appareil Sonicare.	L'appareil Sonicare est sensé émettre un léger bourdonnement lorsqu'il fonctionne. Il est possible de supprimer un cliquetis excessif en resserrant l'écrou de la tête de brossage. Si le cliquetis ne s'arrête pas, il vous faudra peut-être remplacer la tête de brossage. Vérifiez que le capuchon de voyage hygiénique a été retiré.
La tête de brossage «cliquète» sur les dents.	Ceci peut être évité en dirigeant correctement la tête de brossage, soit en plaçant les soies sur le rebord gingival à un angle de 45 degrés.
La force du brossage a diminué.	Le manche doit probablement être rechargé.
	La fonction Easy-start est peut-être activée et doit être désactivée (reportez-vous à la rubrique "Utilisation de l'appareil").
	Vous devez probablement nettoyer la tête de brossage.
	Vous devez probablement remplacer la tête de brossage.
Odeur désagréable	Nettoyez bien le manche, la tête de brossage et le chargeur (reportez-vous à la rubrique "Nettoyage").
	Remplacez la tête de brossage.

Descripción general

- A** Cabezal
- B** Código de color
- C** Tuerca desmontable
- D** Botón de marcha/parada
- E** Mango sónico
- F** Base del cargador con recogecable
- G** Cable

- D** Consulte la parte inferior del cargador para ver las especificaciones de voltaje.

PRECAUCIONES IMPORTANTES

LEA TODAS LAS INSTRUCCIONES ANTES DE USARLO

Sonicare® ha sido diseñado cuidadosamente teniendo en cuenta tanto la eficacia como la seguridad. Sin embargo, se deben seguir siempre unas precauciones básicas de seguridad al usar cualquier producto eléctrico, especialmente cuando haya niños.

PELIGRO

Para reducir el riesgo de electrocución o incendio:

- 1) NO coloque ni guarde el cargador en un lugar desde donde pueda caer a una bañera o un lavabo.
- 2) NO coloque ni deje caer el cargador en agua ni en ningún otro líquido.
- 3) NO coja un cargador que haya caído al agua. Desenchúfelo inmediatamente.
- 4) NO lo use mientras se baña.
- 5) NO conecte el cargador a una toma de corriente de voltaje incorrecto. Este producto ha sido diseñado para utilizarlo con un voltaje eléctrico determinado.

Consulte la base (o parte trasera) del cargador donde figuran las especificaciones sobre el voltaje adecuado. Los convertidores o adaptadores de enchufes NO garantizan la compatibilidad de voltaje. Nunca fuerce el enchufe para introducirlo en la toma de corriente.

ADVERTENCIAS

Para reducir el riesgo de quemaduras, electrocución, incendio o daños:

- 1) Utilice este producto sólo para el uso para el que ha sido concebido, tal como se describe en este folleto. No utilice accesorios no recomendados por el fabricante. Consulte la información sobre el voltaje que figura en el apartado anterior.
- 2) No enchufe el cargador si tiene el cable o la clavija estropeados, si se ha caído o si el mango del cepillo tiene algún tipo de deterioro. Este producto no tiene piezas de recambio. Si es necesaria una

reparación, consulte la sección Servicio de Información al Cliente de este manual y póngase en contacto con uno de nuestros representantes.

- 3) Mantenga el cable de red alejado de superficies calientes.
- 4) Es necesaria una estricta supervisión cuando este producto sea usado por o en niños o personas discapacitadas.
- 5) Si su dentífrico favorito contiene peróxido, bicarbonato sódico u otro bicarbonato (frecuentes en los dentífricos blanqueadores), es importante que limpie bien el cabezal del cepillo con agua y jabón después de cada uso.
- 6) Desenchufe el cargador antes de limpiarlo y asegúrese de que esté seco antes de enchufarlo a una toma de corriente.
- 7) Los cabezales del cepillo y el cargador no deben introducirse nunca en el lavavajillas para limpiarlos.
- 8) No use el cargador en exteriores.

ADVERTENCIAS MÉDICAS

- 1) Evite usar un cabezal del cepillo si tiene las cerdas aplastadas o dobladas. Las cerdas deterioradas pueden romperse durante el cepillado. Con el fin de evitarlo, sustituya el cabezal del cepillo por uno nuevo cada 6 meses o antes, si aparecen signos de desgaste.
- 2) Al igual que cuando empieza a usar cualquier producto nuevo manual o eléctrico de higiene bucal, consulte a su dentista antes de utilizar este aparato si ha sufrido cirugía oral o de las encías en los 2 últimos meses.
- 3) Consulte a su dentista si se produce un excesivo sangrado después de usar este producto o si el sangrado continúa produciéndose después de 1 semana de uso.
- 4) If you have any questions concerning usage with a pacemaker or other implanted device, consult your physician or the implanted device manufacturer prior to use. Sonicare has been tested and is compliant with safety standards for electromagnetic devices.
- 5) El cepillo dental Sonicare es un aparato de higiene personal y no ha sido concebido para su uso en múltiples pacientes de clínicas dentales o instituciones.
- 6) Este producto está diseñado para limpiar sólo los dientes, las encías y la lengua. No lo use para ningún otro fin.

Servicio de Información al Cliente

Si tiene alguna duda después de haber leído este manual, no dude en ponerse en contacto con el Centro de Atención al Cliente o en visitar nuestra página web.

■ Centro de Atención al Cliente

1-800-682-7664 (en Norteamérica). Fuera de Norteamérica, póngase en contacto con el Centro de Atención al Cliente de Philips en su país.

► Información en Internet

[www.sonicare.com](http://www sonicare.com) (América del Norte)

www.philips.com (fuera de América del Norte)

CONSERVE ESTAS INSTRUCCIONES

Preparación para su uso

Cómo fijar el cabezal

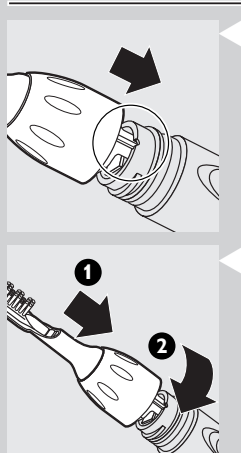

- 1** Alinee la varilla del cabezal del cepillo con la muesca de la empuñadura y deslice el cabezal en el mango.
- 2** Enrosque el cabezal en el sentido de las agujas del reloj hasta que esté bien apretado. Si el cabezal se mueve durante el cepillado, apriételo más fuerte.
- 3** Quite la funda de viaje del cabezal del cepillo.

Carga

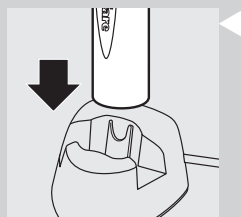

- El cepillo Sonicare se entrega parcialmente cargado y listo para usar, pero es muy aconsejable que lo cargue durante un total de 21 horas en los primeros días de uso.
- 1** Para cargar el cepillo Sonicare, coloque el mango en la base del cargador con el logo de Sonicare mirando hacia usted para garantizar que el mango encaja perfectamente en el cargador. Cuando el mango esté colocado en la base del cargador, la luz del botón de marcha se iluminará o parpadeará para indicar que se está cargando.

No trate de introducir el mango en el cargador a la fuerza, ya que podría causar daños en el aparato.

Los modelos anteriores de mangos Sonicare sin ranuras no encajan en esta nueva base y no se cargarán correctamente. No intente encajar una de estas empuñaduras en la base del cargador a la fuerza, porque podría estropearse.

- ▶ Los mangos Sonicare con ranura pueden cargarse perfectamente en la mayoría de las bases con cargador de los antiguos cepillos Sonicare. (Nota: estos mangos no son compatibles con el modelo de cargador TX-I).

Se recomienda dejar el cepillo Sonicare en la base del cargador mientras no se esté utilizando para mantener la batería totalmente cargada. Tras el periodo inicial de carga de 21 horas, se necesitan 15 horas para cargar completamente la batería del Sonicare. No es necesario descargar el mango cada cierto tiempo.

Uso del aparato

Consejos útiles

- ▶ Introduzca el cabezal en la boca antes de conectar el Sonicare y mantenga la boca cerrada mientras se limpia los dientes. De lo contrario, la pasta de dientes podría salpicar.
- ▶ La primera vez que utilice un cepillo eléctrico como Sonicare, puede sentir un leve picor u hormigueo. A medida que se vaya acostumbrando a cepillarse con Sonicare, esa sensación disminuirá.
- ▶ Un cepillo Sonicare totalmente cargado proporciona aproximadamente 2 semanas de uso regular (2 minutos de cepillado 2 veces al día). Esto hace que se pueda llevar de viaje sin el cargador.

Recuerde que los convertidores de voltaje y los adaptadores para el enchufe NO garantizan la compatibilidad con el voltaje. Compruebe siempre si el voltaje es compatible.

Consejos para cuidados específicos

Eliminación de manchas dentales

En las zonas donde se acumulan manchas, cepille durante unos segundos más para eliminarlas.

Aparatos correctores

- ▶ Debe colocar el cepillo formando un ángulo de 45 grados entre los correctores y la línea de las encías. Presionando ligeramente, mueva con suavidad las puntas de las cerdas en círculo para que las cerdas más largas lleguen a la zona interdental durante 2 segundos. Después deslice con suavidad el mango del cepillo para que las cerdas limpien el corrector y el resto del diente antes de pasar al siguiente. Repita la operación hasta que haya cepillado todos los dientes.

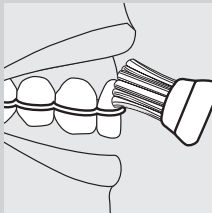

Restauraciones dentales

Utilice Sonicare sobre las piezas reconstruidas (implantes, fundas, coronas, puentes y empastes) del mismo modo que sobre los dientes naturales a fin de reducir la acumulación de placa dental y mejorar la salud de las encías. Para una limpieza completa, utilice el cepillo sobre todas las piezas reconstruidas.

Bolsas periodontales

Quizás su dentista le haya dicho que tiene bolsas periodontales, bolsas profundas en las que se acumula la placa bacteriana. Si es así, después del cepillado de dos minutos, cepille suavemente durante más tiempo estas zonas para mejorar la salud de sus encías.

Técnica de cepillado

Siga los siguientes pasos para potenciar al máximo su técnica de cepillado.

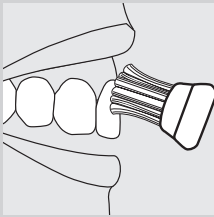

1 Antes de encender el cepillo Sonicare, coloque las cerdas del cabezal sobre la línea de las encías formando un ángulo de 45 grados.

2 Sostenga el mango sin ejercer demasiada fuerza, conecte el Sonicare y deslice el cepillo por los dientes.

3 Para lograr la máxima eficacia del Sonicare presione ligeramente y deje que el cepillo trabaje por usted. No lo restriegue.

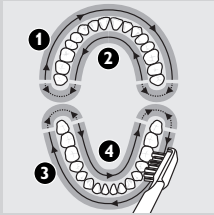

4 Para asegurarse el cepillado uniforme de toda la boca, divida la cavidad bucal en 4 secciones: parte superior externa de los dientes, superior interna, inferior externa e inferior interna. Comience el cepillado en la sección 1 (parte superior externa) y cepille durante 30 segundos antes de pasar a la sección 2 (parte superior interna). Cepille cada una de las cuatro secciones durante 30 segundos, hasta completar los 2 minutos.

5 Tras completar el ciclo de cepillado de 2 minutos, debe emplear un tiempo adicional cepillando la superficie de masticación de los dientes.

Presione el botón de encendido/apagado para encender o apagar el cepillo, según lo necesite.

Para que la higiene bucal sea aún más completa, puede cepillarse la lengua con el cepillo conectado o desconectado, como usted prefiera.

Características

Aumento de potencia del cepillado Easy-start®

- ▶ Todos los modelos Sonicare traen la función easy-start (fácil comienzo) activada, que ayuda a acostumbrarse a cepillarse con Sonicare.
- ▶ Durante los 12 primeros cepillados la potencia de cepillado irá aumentando progresivamente hasta alcanzar la potencia total.
- ▶ La función Easy-start está activada si inmediatamente después de conectar el Sonicare oye dos bips. Una vez alcanzada la potencia de cepillado óptima (tras los doce primeros usos), ya no oirá el doble bip al comenzar a cepillarse.
- ▶ Nota: Los 12 primeros cepillados deben tener una duración de al menos 1 minuto, para que el ciclo de regulación de cepillado easy-start funcione correctamente.

Cómo desactivar o reactivar la función Easy-start:

- 1** Fije el cabezal del cepillo al mango.
- 2** Coloque el mango en la base del cargador enchufada.
- 3** Mantenga presionado el botón de marcha/parada durante 5 segundos. Oirá un bip que le indicará que la función easy-start se ha desactivado. Si oye dos bips es que la función easy-start está activada.

No se recomienda utilizar la función Easy-start más allá del periodo inicial de regulación, ya que reduce la eficacia del cepillo Sonicare para eliminación de la placa.

La función Easy-start debe desactivarse cuando se utilice Sonicare en ensayos clínicos.

Temporizador Smartimer® de 2 minutos.

- ▶ Todos los modelos Sonicare incorporan la función Smartimer (temporizador inteligente), que automáticamente cronometra el ciclo de cepillado de dos minutos que recomiendan los dentistas.
- ▶ Si desea interrumpir o parar el cepillado durante esos dos minutos, pulse el botón de encendido/apagado. Vuelva a pulsar el botón de encendido/apagado y la función Smartimer continuará desde donde se detuvo.
- ▶ Smartimer se volverá a ajustar automáticamente al inicio de un ciclo de 2 minutos si:
 - se detiene el cepillado durante 30 segundos o más,
 - se vuelve a colocar el mango en el cargador.

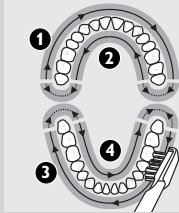

Quadpacer® temporizador de intervalos de 30 segundos (disponible en modelos específicos)

- ▶ La función Quadpacer le garantiza un cepillado uniforme y minucioso de todas las secciones de la boca. Cada 30, 60 y 90 segundos oír una señal breve y notará una pequeña pausa en la acción de cepillado. Ésta es la señal para pasar a la siguiente sección de la boca.

Indicador de recarga: estado de la carga de la batería (disponible en modelos específicos)

- ▶ Si el Sonicare está bajo de batería, oír cinco bips tras haber estado cepillándose los dientes durante 2 minutos y la luz del botón de marcha/parada parpadeará rápidamente.

Cuando oiga el indicador de batería baja, le quedarán como máximo tres cepillados de dos minutos.

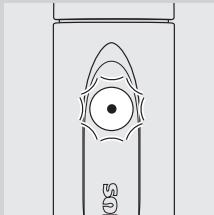

- 1 Coloque el mango en la base del cargador (con el logo de Sonicare mirándole a usted) para que comience a recargarse.
- ▶ El piloto del botón de marcha/parada parpadeará lentamente cuando el mango esté en el cargador, para indicar que se está cargando.
 - ▶ Cuando el Sonicare esté cargado totalmente, el piloto del botón de marcha/parada permanecerá iluminado (no parpadeará), indicando que el cepillo está listo para utilizarlo.

Cuando no lo esté usando, deje su Sonicare en el cargador para mantener la batería completamente cargada.

Limpieza

Siguiendo estos sencillos consejos, disfrutará de años de cepillado sin preocupaciones:

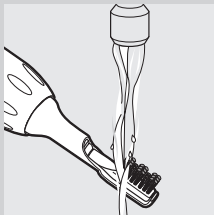

- 1 Enjuague el cabezal del cepillo y las cerdas después de cada uso.

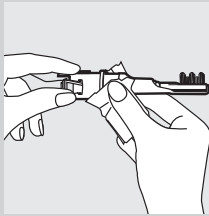

- 2** Limpie el cabezal del cepillo al menos una vez a la semana, también por debajo de la tuerca.

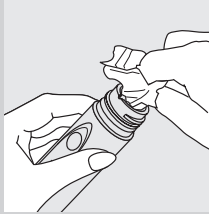

- 3** Limpie y seque el mango del cepillo regularmente.

- 4** Limpie periódicamente el cargador.

DESENCHUFE el cargador antes de limpiarlo. Después de limpiar la base del cargador, seque completamente el cargador antes de enchufarlo a la red.

Se recomienda el uso de jabón suave, agua y un paño húmedo para limpiar su Sonicare.

Consejo adicional de limpieza:

- El mango de Sonicare se puede lavar en el lavavajillas. Quite el cabezal del cepillo y el cargador antes de introducir el mango sólo en la rejilla superior del lavavajillas.
- NOTA: Los cabezales del cepillo y el cargador no deben introducirse nunca en el lavavajillas.

Utilice el recogecable de la parte inferior de la base del cargador para guardar el cable sobrante.

Almacenamiento

Si no se va a utilizar el producto durante un periodo de tiempo prolongado, se debe limpiar, desenchufar de la toma de corriente y guardar en un lugar seco y fresco y alejado de la luz directa del sol. El recogecable se puede usar para guardar el cable de alimentación de una forma ordenada.

Sustitución

Cabezal del cepillo

Cambie el cabezal cada 6 meses; clínicamente probado para eliminar más placa dental. Utilice sólo cabezales de repuesto Sonicare para este modelo.

Medio ambiente

EL MANGO CONTIENE BATERÍAS DE NIQUEL CADMIO. LAS BATERÍAS DEBEN RECICLARSE O DESECHARSE DE MANERA ADECUADA.

Medio ambiente

EL MANGO CONTIENE BATERÍAS DE NIQUEL CADMIO. LAS BATERÍAS DEBEN RECICLARSE O DESECHARSE DE MANERA ADECUADA.

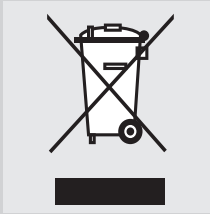

Las baterías del cepillo Sonicare no se pueden cambiar, pero se pueden quitar fácilmente para reciclarlas. Al final de la vida útil del producto y antes de deshacerse de él, quite las baterías del mango siguiendo las instrucciones que aparecen a continuación.

- ▶ **Para ayudar a proteger el medio ambiente, le animamos a que recicle en los lugares de recogida oficial. No tire las baterías junto con el resto de residuos domésticos.**

Extracción de la batería

Tenga en cuenta que este proceso NO es reversible.

Para quitar las baterías usted mismo, necesitará un destornillador de cabeza plana (normal) y una toalla pequeña. Debe tomar ciertas precauciones básicas cuando lleve a cabo el procedimiento que se describe más abajo. Protéjase bien los ojos, las manos, los dedos y la superficie sobre la que va a trabajar.

- 1** Con el cabezal del cepillo aún acoplado al mango, vacíe completamente la carga eléctrica de las baterías pulsando el botón de marcha/parada y dejándolo funcionar durante un ciclo de cepillado hasta que se detenga.

Haga funcionar repetidamente los ciclos de cepillado hasta que el mango deje de activar el cabezal del cepillo.

- 2** Retire el cabezal del mango.
- 3** Abra el mango insertando completamente la punta del destornillador a través de las dos ranuras situadas en la parte superior del cuello del mango, donde el cabezal estaba previamente acoplado.
- 4** Gire el destornillador hacia un lado, girando y presionando, para abrir el mango del cepillo a lo largo de sus bordes laterales.

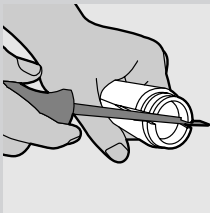
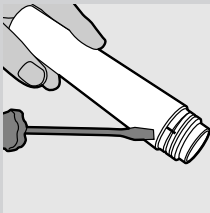

36 ESPAÑOL

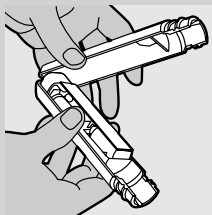

- 5** Separe completamente las dos secciones del mango.

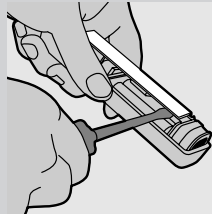

- 6** Introduzca el destornillador por debajo de la placa del circuito impreso en diversos puntos.

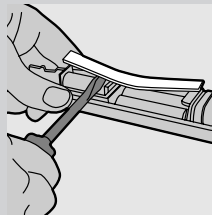

- 7** Gire y presione la placa del circuito impreso para aflojarla hasta que esté completamente separada del mango.

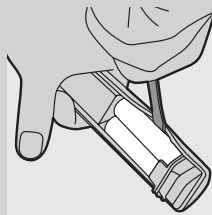

- 8** Levante las dos baterías AA cilíndricas de níquel-cadmio introduciendo el destornillador por los laterales de las dos baterías según indica la figura.

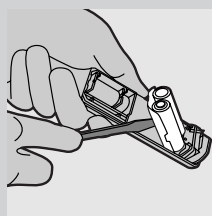

- 9** Presione y gire para romper la sujeción de cola en el interior del plástico del mango y por debajo de las baterías. Las dos baterías están unidas con cola y saldrán juntas.

Tenga en cuenta que este proceso NO es reversible.

Si desea obtener más información sobre el reciclaje de la batería de su Sonicare o instrucciones para reciclarla, llame al 1-800-682-7664 (América del Norte) o, si está fuera de América del Norte, póngase en contacto con su Centro de Atención al Cliente de Philips.

Garantías y servicio

CONSULTE el folleto adjunto de garantía mundial de Philips para obtener información sobre la garantía del producto.

Restricciones de garantía

¿Qué aspectos no cubre la garantía?

- Cabezales
- Daños causados por un uso inapropiado, maltrato, descuidos o alteraciones
- Desgaste normal, incluyendo arañazos, desportilladuras, abrasiones, decoloraciones o pérdida gradual del color

GARANTÍAS IMPLÍCITAS

TODA GARANTÍA IMPLÍCITA, INCLUIDAS LAS GARANTÍAS IMPLÍCITAS DE COMERCIALIZACIÓN Y APTITUD PARA UN FIN PARTICULAR, ESTARÁN LIMITADAS A LA DURACIÓN DE LAS GARANTÍAS EXPRESAS ESTABLECIDAS EN EL FOLLETO DE GARANTÍA MUNDIAL DE PHILIPS. ALGUNOS ESTADOS NO ADMITEN LÍMITES EN LA DURACIÓN DE UNA GARANTÍA IMPLÍCITA, EN TAL CASO LA LIMITACIÓN ANTERIOR NO SE APLICARÍA.

LIMITACIÓN DE RECURSOS

EN NINGÚN CASO PHILIPS ORAL HEALTHCARE, INC. O CUALQUIERA DE SUS EMPRESAS AFILIADAS O SUBSIDIARIAS SERÁ RESPONSABLE DE DAÑOS ESPECIALES, ACCIDENTALES O DERIVADOS DEL INCUMPLIMIENTO DE LA GARANTÍA O DEL CONTRATO, NEGLIGENCIA, AGRAVIO O CUALQUIER OTRA BASE LEGAL. ESTOS DAÑOS INCLUYEN, SIN LÍMITE, PÉRDIDA DE AHORROS O INGRESOS; LUCRO CESANTE; PÉRDIDA DE USO; RECLAMACIONES DE TERCEROS, INCLUYENDO, SIN LÍMITE, DENTISTAS E HIGIENISTAS DENTALES; Y COSTE DE EQUIPO O SERVICIOS SUSTITUTIVOS. ALGUNOS ESTADOS NO ADMITEN LA EXCLUSIÓN O LIMITACIÓN DE DAÑOS ACCIDENTALES O DERIVADOS, EN TAL CASO, LA LIMITACIÓN O EXCLUSIÓN NO SE APLICARÍA.

38 ESPAÑOL

Guía de solución de problemas

Si no puede resolver los problemas con la siguiente guía, llame a su Centro de Atención al Cliente de Philips al 1-800-682-7664 (en América del Norte), o al Centro de Atención al Cliente de Philips de su país.

Problema	Solución
El cepillo Sonicare no funciona.	Recargue el Sonicare durante toda la noche y asegúrese de que no está conectado a un enchufe con interruptor. Asegúrese de que el cabezal está correctamente encajado.
Siento un cosquilleo al utilizar el cepillo Sonicare.	La primera vez que use el cepillo Sonicare puede sentir un cosquilleo u hormigueo. Esta sensación disminuirá a medida que se vaya acostumbrando a cepillarse con Sonicare.
El cabezal vibra al usar Sonicare.	El cepillo Sonicare produce un movimiento suave mientras está en funcionamiento. El movimiento excesivo se puede eliminar apretando bien la tuerca del cabezal. Si el movimiento no cesa, es posible que tenga que cambiar el cabezal. Asegúrese de que ha quitado la funda de viaje.
El cabezal me golpea los dientes.	Es posible que de vez en cuando la superficie trasera plana de plástico golpee los dientes. No hace daño y puede evitarse manteniendo el cabezal en la posición adecuada, con las cerdas colocadas sobre la línea de las encías, creando un ángulo de 45 grados.
El cepillado no tiene tanta potencia.	Puede que haya que cargar el cepillo. Puede que la función Easy-start esté conectada y haya que desactivarla (consulte el capítulo 'Cómo usar el aparato') Puede que tenga deba el cabezal del cepillo. Puede que deba cambiar el cabezal del cepillo.
Olor desagradable	Limpie bien el mango, el cabezal y el cargador (consulte el capítulo 'Limpieza'). Sustituya el cabezal por otro nuevo.

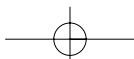
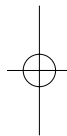
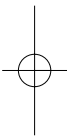
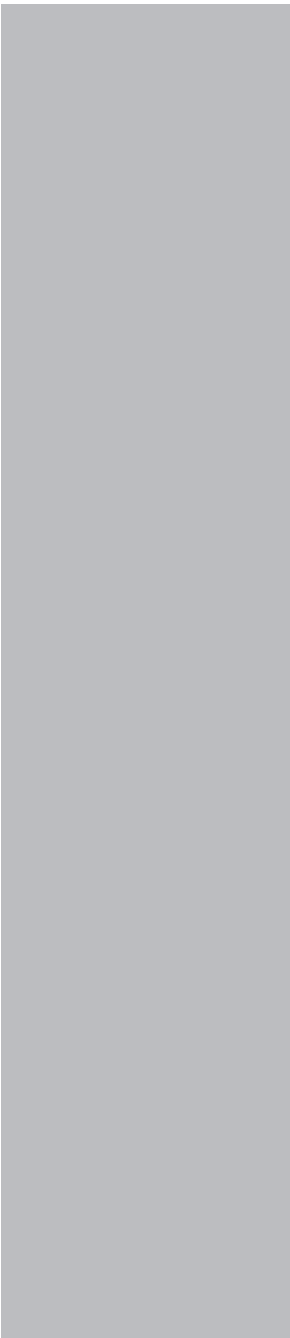

*Philips Oral Healthcare, Inc.
35301 SE Center Street
Snoqualmie, WA 98065
USA
www.sonicare.com
1-800-682-7664 (North America only)*



*Printed in USA on 100%
recycled paper*

*Protected by U.S. and international
patents. Other patents pending.
© 2005 Philips Oral Healthcare, Inc.
All rights reserved. PHILIPS and Philips
shield are registered trademarks of
Koninklijke Philips Electronics NV.
Quadpacer, Sonicare, and the
Sonicare logo are registered
trademarks of Philips Oral
Healthcare, Inc. and/or KPENV.*

4235 020 00392