



# FRAMING NAILERS

Operating Instructions  
Betriebsanleitung  
Gebruiksaanwijzing  
Mode d'Emploi  
Käyttöohjeet

Bruksanvisning  
Bruksanvisning  
Brugsanvisning  
Istruzioni per L'uso  
Instrucciones de Empleo



**FramePro®  
700XP Series**



**Full Round Head**



**FramePro® E-XP Series  
with ThinkTrac™  
Technology**



**FramePro®  
600 Series**

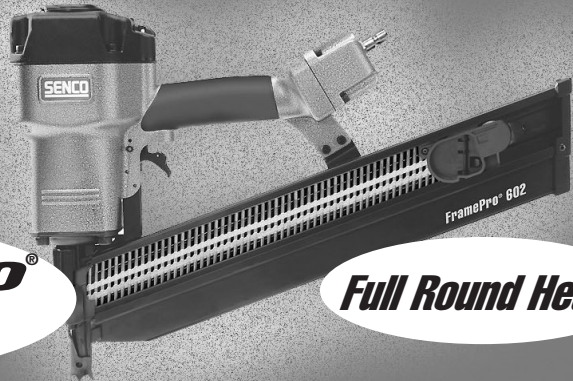

**Full Round Head**

Questions? Comments?  
e-mail: [toolprof@senco.com](mailto:toolprof@senco.com)  
Web Site: [www.senco.com](http://www.senco.com)

Senco Products, Inc.  
8485 Broadwell Road  
Cincinnati, Ohio 45244

© 2000, 2002 by Senco Products, Inc.

HVFN220 Revised January 16, 2002  
(Replaces 3/16/01)

English	Deutsch	Nederlands
<b>EMPLOYER'S RESPONSIBILITIES</b>	<b>EMPLOYER'S RESPONSIBILITIES</b>	<b>EMPLOYER'S RESPONSIBILITIES</b>
It is the employer's responsibility to assure this manual is read and understood by all personnel assigned to use the tool. Keep this manual available for future reference.	Der Arbeitgeber ist verantwortlich dafür, daß alle Arbeitnehmer, die diese Maschine bedienen, die Betriebsanleitung lesen und verstehen. Die Betriebsanleitung sollte immer griffbereit sein.	Het is de verantwoordelijkheid van de werkgever dat deze handleiding gelezen en begrepen wordt door al de gebruikers van dit apparaat. Houdt deze handleiding ter beschikking voor verdere raadpleging.

Francais	Suomi	Norwegian	Svenska
<b>EMPLOYER'S RESPONSIBILITIES</b>	<b>EMPLOYER'S RESPONSIBILITIES</b>	<b>EMPLOYER'S RESPONSIBILITIES</b>	<b>EMPLOYER'S RESPONSIBILITIES</b>
La responsabilité de l'employeur est de s'assurer que ce mode d'emploi est lu et compris par tout personnel amené à utiliser cet outil. Conserver ce mode d'emploi disponible pour toute référence ultérieure.	Työnantaja on vastuusa siitä, että jokainen, joka käyttää tätä konetta, on lukenut ja ymmärtänyt nämä käyttöohjeet. Säilytä tämä ohjekirja tulevaa käyttöä varten.	Det er arbeidsgivers ansvar å forsikre seg om at denne veiledning blir lest og forstått av alle som har i oppdrag å arbeide med dette verktøy. Behold derfor denne bruksanvisning for framtidig bruk.	Det är arbetsgivarens skyldighet att se till att denna bruksanvisning blir läst och förstådd av alla som använder och kommer att använda detta verktyg. Behåll därför bruksanvisningen för framtida användning.

Dansk	Italian	Espanol
<b>EMPLOYER'S RESPONSIBILITIES</b>	<b>EMPLOYER'S RESPONSIBILITIES</b>	<b>EMPLOYER'S RESPONSIBILITIES</b>
Det er arbejdsgiverens ansvar at sikre, at denne håndbog bliver læst og forstået af alle ansatte, der bruger dette værktøj. Denne håndbog skal altid være til rådighed.	E'responsabilita' del datore di lavoro assicurarsi che questo manuale sia letto e compreso da tutto il personale destinato all'uso dell'attrezzo. Tenete questo manuale a disposizione per futura consultazione.	Es la responsabilidad del usuario asegurarse de que este manual sea leído y entendido por todo el personal asignado al uso de esta herramienta. Mantenga este manual a su disposición para referencia futura.



English		Deutsch		Nederlands	
TABLE OF CONTENTS		INHALTSVERZEICHNIS		INHOUDSOPGAVE	
Tool Use	3	Bedienungsanleitung	3	Gebruiksaanwijzingen	3
Maintenance	19	Wartung	19	Onderhoud	19
Troubleshooting	22	Fehlersuche	22	Reparatie	22
Specifications	25	Zubehör	25	Accessoires	25
Accessories	31	Technische Daten	31	Technische gegevens	31
Declaration of Conformity	35	Konformitätserklärung	36	CE Conformiteitsverklaring	36

Français		Suomi		Norwegian		Svenska	
TABLE DES MATIÈRES		SISÄLLYSLUETTELO		INNHOLD		INNEHÅLLSFÖRTECKNING	
Utilisation de l'outil	3	Käyttöohjeet	3	Bruksanvisning	3	Användning	3
Entretien	20	Huolto	20	Vedlikehold	20	Underhåll	21
Dépannage	23	Vian etsintä	23	Feilsøking	23	Felsökning	23
Spécifications	25	Lisätarvikkeet	25	Tilleggsutstyr	25	Tillbehör	25
Accessoires	36	Tekniset tiedot	31	Tekniske data	31	Tekniska data	31
Déclaration de Conformité	36	Yhdenmukaisuusvakuutus	36	Erklæring om Samsvar	36	Försäkran om Överensstämmelse	36

Dansk		Italian		Espanol	
INDHOLDSFORTEGNELSE		INDICE DEI CONTENUTI		TABLA DE MATERIAS	
Brug af værktøj	3	Uso Dell'attrezzo	3	Uso de la Herramienta	3
Vedligeholdelse	21	Manutenzione	21	Mantenimiento	21
Fejlfinding	24	Ricerca e Correzione		Identificación de Fallas	24
Tilbehør	25	Guasti	24	Accesorios	25
Specifikationer	31	Accessori	25	Especificaciones	31
Overensstemmelses Deklarationen	36	Specifiche	31	Declaracion de Conformidad	36
		Dichiarazione di Conformita'	36		

**Tool Use      Bedienungsanleitung      Gebruiksaanwijzing**

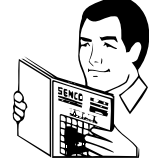
**English                      Deutsch                      Nederlands**

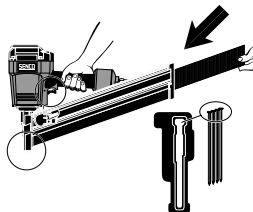
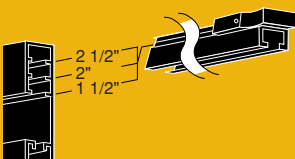
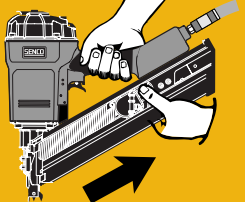
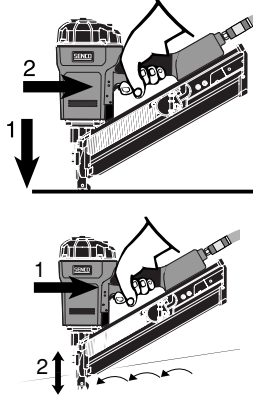
	<ul style="list-style-type: none"> <li>● Read section titled "Safety Warnings" before using tool.</li> </ul>	<ul style="list-style-type: none"> <li>● Vor dem Einsatz des Gerätes bitte die Sicherheitshinweise lesen.</li> </ul>	<ul style="list-style-type: none"> <li>● Lees de veiligheidsvoorschriften voordat U het apparaat gebruikt.</li> </ul>
	<ul style="list-style-type: none"> <li>● Keep tool pointed away from yourself and others and connect air to tool. Tools shall be operated at the lowest pressure needed for the application. This will reduce noise levels, part wear, and energy use.</li> </ul>	<ul style="list-style-type: none"> <li>● Halten Sie das Gerät so, daß es nicht auf Sie selbst oder andere zeigt und schließen Sie den Druckluftschlauch an. Die Geräte sollten nur mit dem für den jeweiligen Anwendungsfall erforderlichen geringsten Luftdruck betrieben werden. Dadurch werden der Lärm, der Verschleiß und der Energieverbrauch gemindert.</li> </ul>	<ul style="list-style-type: none"> <li>● Houdt het apparaat afgewend van uzelf en anderen en sluit dan de luchttoevoer aan. Het apparaat moet gebruikt worden met laagst mogelijke luchtdruk. Dit vermindert geluidshinder, slijtage en energie verbruik.</li> </ul>
	<ul style="list-style-type: none"> <li>● Never use a tool that leaks air or needs repair.</li> </ul>	<ul style="list-style-type: none"> <li>● Kein undichtes oder schadhaftes Gerät benutzen.</li> </ul>	<ul style="list-style-type: none"> <li>● Gebruik het apparaat nooit wanneer er een lek in de luchttoevoer is of als reparatie noodzakelijk is.</li> </ul>
	<ul style="list-style-type: none"> <li>● To Load: Insert strip of nails into rear of magazine. Use only genuine SENCO fasteners (see Technical Specifications). Do not load with safety yoke or trigger depressed.</li> </ul>	<ul style="list-style-type: none"> <li>● Laden des Magazins: Nagelstreifen von hinten in das Magazin einführen. Benutzen Sie ausschließlich SENCO-Befestiger (siehe Technische Daten). Laden Sie das Gerät nicht, wenn der Auslöser oder die Auslösesicherung betätigt ist.</li> </ul>	<ul style="list-style-type: none"> <li>● Om te laden: Steek de strip spijkers in de achterkant van het magazijn. Gebruik uitsluitend SENCO spijkers (zie Technische Specificaties). Laadt nooit met de veiligheid of de trekker ingedrukt.</li> </ul>
<p><b>SN60MC</b></p> 	<ul style="list-style-type: none"> <li>● To Load: Position the Nail Guide for the fastener length. Insert strip of nails into rear of magazine. Use only genuine SENCO fasteners. Do not load with safety mechanism or trigger depressed.</li> </ul>	<ul style="list-style-type: none"> <li>● Laden des Magazins: Bringen Sie die Nagelstange für die Befestigungslänge in Position. Nagelstreifen von hinten in das Magazin einführen. Verwenden Sie ausschließlich SENCO-Befestiger (siehe Technische Daten). Laden Sie das Gerät nicht, wenn der Auslöser oder die Auslösesicherung betätigt ist.</li> </ul>	<ul style="list-style-type: none"> <li>● Om het apparaat te laden: verander de instelling van het magazijn naar de juiste lengte-aanduiding van de spijker. Steek de strop spijkers in de achterkant van het magazijn. Gebruik uitsluitend originele SENCO spijkers (zie Technische Specificaties). Laadt nooit met de veiligheid of de trekker ingedrukt. Trek de aanvoerschuif geheel naar achteren.</li> </ul>
	<ul style="list-style-type: none"> <li>● Pull feeder shoe back.</li> </ul>	<ul style="list-style-type: none"> <li>● Nagelschieber zurückziehen.</li> </ul>	<ul style="list-style-type: none"> <li>● Trek de aanvoerschuif terug.</li> </ul>
	<ul style="list-style-type: none"> <li>● With a "Contact Actuation" trigger, nails can be driven two ways:             <ol style="list-style-type: none"> <li>a) Position safety yoke against work surface and pull trigger..."Trigger Fire."</li> <li>b) Pull trigger and push safety yoke against work surface for operation each time the safety yoke is pushed against the work surface. This "bottom-fire" mode of operation is preferred when high speed, rapid fastener placement is desired.</li> </ol> </li> </ul>	<ul style="list-style-type: none"> <li>● Geräte mit Kontaktauslösung können wie folgt aktiviert werden:             <ol style="list-style-type: none"> <li>a) Drücken Sie die Auslösesicherung auf das Werkstück und betätigen Sie den Auslöser ..."Handauslösung".</li> <li>b) Betätigen Sie den Auslöser und drücken Sie dann die Auslösesicherung auf das Werkstück. Bei jedem Aufsetzen wird ein Eintreibvorgang ausgelöst. Die Kontaktauslösung eignet sich dann, wenn schnell aufeinanderfolgende Eintreibvorgänge erwünscht sind.</li> </ol> </li> </ul>	<ul style="list-style-type: none"> <li>● Het apparaat voorzien van "Bottom-Fire", kan op twee manieren bediend worden:             <ol style="list-style-type: none"> <li>a) Plaats de veiligheidsvoeler op het werkoppervlak en haal de trekker over.</li> <li>b) Haal de trekker over en druk de veiligheidsvoeler tegen het werkoppervlak. Elke keer dat de veiligheidsvoeler het werkoppervlak raakt, wordt er een spijker of kram afgeschoten. Deze manier wordt aangeraden als snel achter elkaar geschoten dient te worden.</li> </ol> </li> </ul>



Utilisation de l'Outil	Käyttöohjeet	Bruksanvisning	Användning av Verkytet
Français	Suomi	Norwegian	Svenska
<ul style="list-style-type: none"> <li>● Avant d'utiliser l'outil, lisez le chapitre intitulé "Consignes de Sécurité".</li> </ul>	<ul style="list-style-type: none"> <li>● Lue turvaohjeet ennen koneen käyttöönottoa.</li> </ul>	<ul style="list-style-type: none"> <li>● Les kapitlet "Sikkerhetsregler" før bruk.</li> </ul>	<ul style="list-style-type: none"> <li>● Läs säkerhets föreskrifterna innan ni använder verktyget.</li> </ul>
<ul style="list-style-type: none"> <li>● Maintenez l'outil pointé à l'écart de vous-même et des autres personnes et raccordez l'outil à l'air comprimé. Les outils doivent être utilisés à la pression la plus faible requise pour le travail à faire. Cela réduira le niveau de bruit, l'usure de l'outil et la demande en énergie.</li> </ul>	<ul style="list-style-type: none"> <li>● Pidä kone aina itsestäsi ja muista pois päin suunnattuna, kun liität koneen paineilmaan. Käytä alinta koneen käyttämiseen tarvittavaa painetta työkohteesta riippuen. Tämä alentaa melua, varaosien kulumista ja energian kulutusta.</li> </ul>	<ul style="list-style-type: none"> <li>● Hold verktøyet vendt bort fra deg selv og andre personer ved tilkobling av tryckluft. Bruk lavest mulig lufttrykk for arbeidsoperasjonen. Det vil redusere støynivå, slitasje på deler og energiforbruk.</li> </ul>	<ul style="list-style-type: none"> <li>● Rikta verktyget från dig själv och andra då ni ansluter tryckluften. Verktyget skall drivas med lägsta lufttryck som behövs för arbetet. Detta sänker ljudnivå, slitage och energi förbrukning.</li> </ul>
<ul style="list-style-type: none"> <li>● N'utilisez jamais un outil qui a des fuites d'air ou qui a besoin d'être réparé.</li> </ul>	<ul style="list-style-type: none"> <li>● Älä koskaan käytä konetta, joka vuotaa ilmaa tai on korjauksen tarpeessa.</li> </ul>	<ul style="list-style-type: none"> <li>● Bruk aldri et verktøy som lekker luft og trenger reparasjon.</li> </ul>	<ul style="list-style-type: none"> <li>● Använd aldrig ett verktyg som läcker eller är i behov av reparation.</li> </ul>
<ul style="list-style-type: none"> <li>● Pour charger : Introduisez une bande de clous dans la partie arrière du magasin. Utilisez uniquement les véritables clous SENCO. Veillez à ne pas appuyer sur le palpeur de sécurité ou sur la détente quand vous chargez.</li> </ul>	<ul style="list-style-type: none"> <li>● Makasiinin täyttö: Aseta naulakampa makasiinin takaosaan. Käytä ainoastaan alkuperäisiä SENCO nauloja (katso Tekniset Tiedot). Älä täytä makasiinia varmistimen tai liipasimen ollessa painettuna laukaisuasettoon.</li> </ul>	<ul style="list-style-type: none"> <li>● For å fylle magasinet: Sett stiftene inn i magasinet bakfra. Ikke lad med sikring eller avtrekker trykket inn.</li> </ul>	<ul style="list-style-type: none"> <li>● Laddning: För i en spikstav bakifrån i magasinet. Använd endast original SENCO spik (se Verktygs Data). Ladda inte verktyget med avtryckare eller utlösning-mekanismen intryckt.</li> </ul>
<ul style="list-style-type: none"> <li>● Pour charger : Introduisez une bande de clous dans la partie arrière du magasin. Utilisez uniquement les clous d'origine SENCO. Veillez à ne pas appuyer sur le palpeur de sécurité ou sur la détente quand vous chargez.</li> </ul>	<ul style="list-style-type: none"> <li>● Koneen lataaminen: Aseta naulaohjain vastaamaan naulan pituutta. Älä täytä makasiinia varmistimen tai liipasimen ollessa painettuna laukaisuasettoon.</li> </ul>	<ul style="list-style-type: none"> <li>● For å lade: Sett spikersytringen i riktig posisjon avhengig av spikerlengde. Sett spikerne inn bak i magasinet. Bruk bare originale SENCO-stifter. Ikke fyll magasinet med sikring eller avtrekker trykket inn.</li> </ul>	<ul style="list-style-type: none"> <li>● Att ladda: För magasinet i rätt läge med hänsyn till spikens längd. För in en spikstav i magasinet. Använd endast original SENCO klammer (se Verktygs Data). Ladda inte verktyget med avtryckaren eller utlösningmekanismen intryckt.</li> </ul>
<ul style="list-style-type: none"> <li>● Tirez en arrière le sabot de chargement.</li> </ul>	<ul style="list-style-type: none"> <li>● Vedä syöttäjä naulakamman taakse.</li> </ul>	<ul style="list-style-type: none"> <li>● Trekk matingsmekanismen tilbake.</li> </ul>	<ul style="list-style-type: none"> <li>● Drag matningsmekanismen bakåt.</li> </ul>
<ul style="list-style-type: none"> <li>● Les outils avec "détente par contact" peuvent être utilisés de deux façons : a) Positionnez le palpeur de sécurité sur la surface de travail et tirez sur la gâchette ... "Tir par gâchette". b) Tirez la gâchette et appuyez le palpeur de sécurité sur la surface de travail pour provoquer un tir. Chaque nouvel appui de la sécurité sur la surface de travail provoquera un nouveau tir. Ce mode de travail "à la volée" est recommandé pour des travaux d'agrafage rapides.</li> </ul>	<ul style="list-style-type: none"> <li>● Pohjalaukaisuliipasimella varustettuja koneita voidaan käyttää kahdella eri tavalla: a) Aseta varmistin työkohdetta vasten ja paina liipasimesta. "Liipasinlaukaisu". b) Paina liipasimesta ja aseta varmistin työkohdetta vasten. Joka kerta, kun varmistinta painetaan, kone ampuu kiinnittimen. Pohjalaukaisu sopii parhaiten nopeaan naulaukseen.</li> </ul>	<ul style="list-style-type: none"> <li>● Verktøy med "Kontakt Avfyring" kan avfyres på to måter: a) Sett sikringen mot arbeidsflaten og trekk av. b) Trykk inn avtrekkeren. Verktøyet avfyres hver gang sikringen presses mot arbeidsflaten. Denne metode gir raskest arbeidsoppperasjon.</li> </ul>	<ul style="list-style-type: none"> <li>● Verktyg med "Kontakt Avfyring" kan avfyres på två olika sätt: a. "Avtryckare Avfyring" Placera verktyget med avfyringssäkkring på arbetsytan och tryck på avtryckaren ... b. "Botten Avfyring" Håll in avtryckaren och stöt för verktygets avfyringssäkkring mot arbetsytan. Vid varje kontakt av utlösningssäkringen mot arbetsytan skjuts en spik ut. Denna metod av avfyring föredras, då hög hastighet för spikning eftersträvas.</li> </ul>

## Dansk

## Italian

## Español

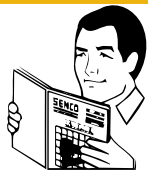

- Læs afsnittet "Sikkerhedsadvarsler" inden De bruger værktøjet.

- Leggete il capitolo intitolato "Avvertenze di Sicurezza" prima di adoperare l'attrezzo.

- Lea la sección titulada "Avisos de Seguridad" antes de usar la herramienta.



- Lad værktøjet pege bort fra Dem selv og andre og tilslut luft til værktøjet. Værktøjet skal betjenes ved det lavest nødvendige tryk. Dette vil reducere støjniveauet, slid på dele, og energiforbrug.

- Tenete l'attrezzo puntato lontano da voi stessi e da altri quando collegate l'aria all'attrezzo. Gli attrezzi dovranno essere adoperati alla minima pressione d'esercizio possibile. Cio' ridurra' la rumorosità, l'usura dei componenti ed il consumo di energia.

- Las herramientas deberán ser operadas a la menor presión que se necesite para su aplicación. Esto reducirá el nivel de ruido, el desgaste de las partes, y el uso de energía.



- Brug aldrig værktøj, hvor der siver luft ud.

- Non adoperate mai un attrezzo che abbia perdite d'aria o necessiti riparazioni.

- Nunca use una herramienta que tenga escapes de aire o que necesite reparación.

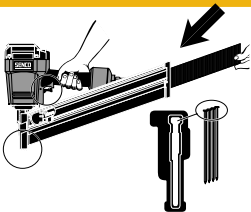

- For at lade: Læg en stang søm bagerst i magasinet. Anvend kun ægte SENCO søm (se Tekniske Specifikationer). Lad ikke med sikringen eller aftrækkeren presset ind.

- Per caricare: Sistemate una fila di chiodi nella parte posteriore del caricatore. Usate solamente chiodi originali SENCO (vedere Specifiche Tecniche). Non caricate con sicura o grilletto premuti.

- Para cargar: Inserte la tira de clavos en la parte de atrás del área de almacenamiento. Use solamente clavos SENCO auténticos. No cargue con el disparo o la seguridad oprimidos.

## SN60MC

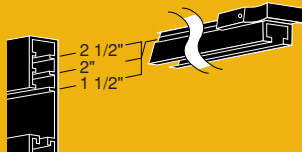

- For at lade: Anbring styreskindet i overensstemmelse med sømmets længde. Læg en stang søm bagerst i magasinet. Anvend kun ægte SENCO søm (se Tekniske Specifikationer). Lad ikke med sikringen eller aftrækkeren presset ind.

- Per caricare: Posizionate la guida del chiodo per la lunghezza del chiodo. Inserite una fila di chiodi nella parte posteriore del caricatore. Adoperate esclusivamente chiodi originali SENCO (vedere Specifiche Tecniche). Non caricate a sicura o grilletto premuti.

- Para cargar: Regule el aparato en función del largo de clavo. Inserte la tira de clavos en la parte de atrás del área de almacenamiento. Use solamente clavos SENCO auténticos. No cargue con el disparo o la seguridad oprimidos.

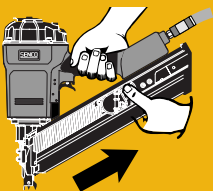

- Træk skyderen tilbage.

- Tirate indietro la slitta del caricatore.

- Tire la zapata del alimentador.

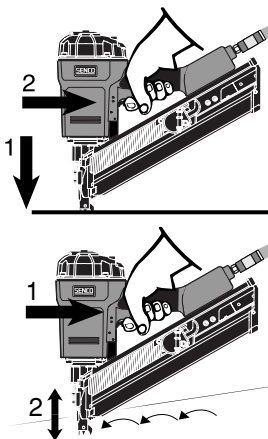

- Værktøj med stødsømning kan affyres på to måder. Pres sikringen mod arbejdsoverfladen og aktivér aftrækkeren... "enkeltskudsaftræk". Pistolen skal presses mod materialet, indtil man har sluppet aftrækkeren.

Eller...aktivér aftrækkeren og pres sikringen mod arbejdsoverfladen for iskydning. Hver gang sikringen presses mod arbejdsoverfladen foretages en iskydning. Denne stødsømningsmetode fortrækkes når hurtig anbringelse af befæstigelsen ønskes.

- Gli attrezzi con "Attuazione per Contatto" possono essere azionati in due modi. Posizionate la sicura contro la superficie di lavoro e premete il grilletto... "Azionamento con Grilletto."

Oppure...premete il grilletto e spingete la sicura contro la superficie di lavoro per azione l'attrezzo ogni volta che la sicura viene premuta contro la superficie di lavoro. Questo modo di azionamento, detto "Azionamento dal basso", e' da preferirsi quando si desidera sparare i chiodi in modo rapido, ad alta velocità.

- Las herramientas con disparo desde abajo / disparo de gatillo pueden ser disparadas de dos maneras: Oprima el seguro contra la superficie de trabajo y apriete el gatillo...Disparo de gatillo.

O...jale el gatillo y posteriormente presione el seguro contra la superficie de trabajo para que se active cada vez que el seguro sea presionado contra la superficie de trabajo. Este modo de operación Disparo por golpeo del seguro is preferido cuando se desea alta velocidad de clavado.

## English

## Deutsch

## Nederlands



- Tools equipped with "Contact Actuation" shall not be used:
  - if a change of driving locations is effected via stairs, ladders or scaffolding.
  - for closing boxes or crates.
  - for fitting transportation safety systems.

- Eintreibgeräte, die mit Kontaktauslösung ausgerüstet sind, dürfen nicht verwendet werden:
  - wenn das Wechseln von einer Eintreibstelle zur anderen über Treppen, Leitern oder Gerüste erfolgt.
  - beim Schließen von Kisten und Verschlägen.
  - beim Anbringen von Transportsicherungen.

- Apparaten met "Bottom-Firing" NIET gebruiken:
  - wanneer men met het apparaat op trappen/ladders/stellages loopt of staat.
  - bij het sluiten van dozen of kisten.
  - bij het vasthechten van veiligheidsvoorzieningen t.b.v. transport.

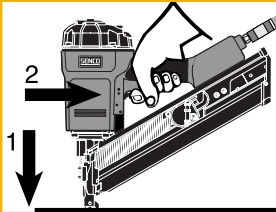

- With a "Single Sequential Actuation" trigger, nails can only be driven one way. First depress safety yoke against work surface then pull trigger. This feature is helpful when precise fastener placement is required.

- Geräte mit Einzelauslösung können nur mit dem Auslöser betätigt werden. Setzen Sie zuerst die Auslösesicherung auf das Werkstück und betätigen Sie dann den Auslöser. Dieser Vorgang eignet sich dann, wenn ein genaues Plazieren des Befestigers erwünscht ist.

- Gereedschap met "enkel schots" trekker: in dit geval vindt het afschieten alleen plaats als de trekker wordt overgehaald. Dit is belangrijk als secuur werk vereist wordt.

### FramePro® with ThinkTrac™ Technology

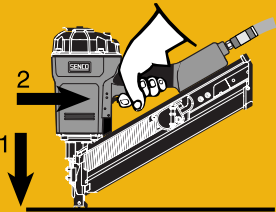

- With a "ThinkTrac" trigger, nails can be driven two ways. Your first action determines the mode of operation:
  - Position safety element against work surface and pull trigger... "Trigger Fire."

**Note:** Once the safety element is depressed against the work surface, the trigger must be pulled within 2 seconds or the tool will not operate (Time Out). **If the tool does Time Out (2 seconds), the safety element must be released to be reset.**

To drive a nail, position safety element against work surface and pull trigger... "Trigger Fire."

- Mit einem "ThinkTrac"-Auslöseknopf können Nägel auf zwei Arten eingetrieben werden. Ihre erste Betätigung legt die Betriebsart fest:
  - Das Sicherheitselement auf der Arbeitsfläche aufsetzen und den Auslöseknopf drücken... "Trigger Fire."

**Hinweis:** Sobald das Sicherheitselement auf der Arbeitsfläche aufsetzt, muss de Auslöseknopf innerhalb von 2 Sekunden gedrückt werden oder das Werkzeug arbeitet nicht (Time Out). **Wenn das Werkzeug aussetzt (2 Sekunden), muss das Sicherheitselement für ein Zurücksetzen freigegeben werden.**

Um einen Nagel einzutreiben, das Sicherheitselement auf der Arbeitsfläche aufsetzen und den Auslöseknopf drücken... "Trigger Fire."

- Met een "ThinkTrac" trekker kunt u op twee manieren spijkers schieten. Uw eerste handeling bepaalt de manier van werken:
  - Plaats het veiligheidselement op het werkvlak en haal de trekker over... het gereedschap schiet.

**Opmerking:** U moet de trekker overhalen binnen de 2 seconden nadat u het veiligheidselement op het werkvlak hebt gedrukt, anders zal het gereedschap niet schieten (blokkering). **Als het gereedschap blokkeert (na 2 seconden), moet u het veiligheidselement loslaten om het gereedschap vrij te maken.**

Om een spijker te schieten, drukt u het veiligheidselement op het werkvlak en haalt u de trekker over... Het gereedschap schiet.

### FramePro® with ThinkTrac™ Technology

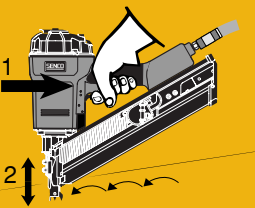

- Pull trigger and push safety element against work surface for operation each time the safety element is pushed against the work surface. This "bottom-fire" mode of operation is preferred when high speed, rapid fastener placement is desired.
 

**Note:** Once the trigger is pulled, the safety element must be depressed against the work surface within 1 second or the tool will not operate (Time Out). **If the tool does Time Out (1 second), the trigger must be released to be reset.**

To drive a nail, pull trigger and push safety element against work surface for operation each time the safety element is pushed against the work surface.

- Den Auslöseknopf drücken und das Sicherheitselement auf der Arbeitsfläche aufsetzen, damit das Werkzeug arbeitet. Dieser "untere Auslöse"-Betrieb wird bei sehr schnellem Eintrieb der Verbindungselemente bevorzugt.
 

**Hinweis:** Sobald der Auslöseknopf gedrückt wird, muss das Sicherheitselement innerhalb von 1 Sekunde gegen die Arbeitsfläche gedrückt werden oder das Werkzeug arbeitet nicht (Time Out). **Wenn das Werkzeug aussetzt (1 Sekunde), muss der Auslöseknopf für ein Zurücksetzen losgelassen werden.**

Um einen Nagel einzutreiben, den Auslöseknopf drücken und das Sicherheitselement auf der Arbeitsfläche aufsetzen, damit das Werkzeug arbeitet.

- Als u de trekker overhaalt voor u het veiligheidselement op het werkvlak drukt, zal het gereedschap schieten telkens als u het veiligheidselement op het werkvlak drukt. Deze "omgekeerde" werking is handiger wanneer men tegen een hoog tempo spijkers wil schieten.
 

**Opmerking:** U moet het veiligheidselement op het werkvlak drukken binnen 1 seconde hadat u de trekker hebt overgehaald, anders zal het gereedschap niet werken (blokkering). **Als het gereedschap blokkeert (na 1 seconde), moet u de trekker loslaten om het gereedschap vrij te maken.**

Om een spijker te schieten, haalt u de trekker over en drukt u het veiligheidselement op het werkvlak; het zal een spijker schieten telkens als het op het werkvlak wordt gedrukt.

## Français

## Suomi

## Norwegian

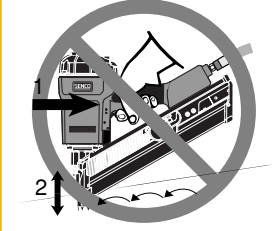

- Les outils avec "déclenchement par contact" ne doivent pas être utilisés dans les cas suivants:
  - lorsque le manipulateur se déplace sur des escaliers, des échelles ou sur un échafaudage.
  - pour la fermeture de boîtes ou de caisses.
  - sur les systèmes de sécurité pour transport.

- Pohjalaukaisuliipaisimella varustettuja koneita ei tule käyttää, jos naulausasento ei pysy vakaana, esim portaiden, tikapuiden tai rakennustelineen vuoksi.
  - laatikoiden tai kehikoiden sulkemiseen.

- Verktøy med "Kontakt Avfyring" skal ikke brukes:
  - hvis man skifter arbeidsposisjon via trapper, stiger eller stillaser.
  - for stifting av kasser eller esker.
  - for monteringen av sikringsanordninger for transport.



- Les appareils du type "déclenchement unique séquentiel" ne peuvent être actionnés que par la gâchette. Appuyez d'abord la sécurité contre la surface de travail, puis actionnez la gâchette. Ce fonctionnement est utile pour un placement précis de l'agrafe.

- Kertalaukaisuliipaisimella varustetut koneet toimivat seuraavasti: paina ensin varmistin työkohdetta vasten ja laukaise. Tätä laukaisuapua käytetään, kun naula halutaan kohdistaa tarkoin määrättyyn paikkaan.

- Verktøy med kun "Avtrekker Avfyring": Press sikringen mot arbeidsflaten og trekk av. Denne type er å foretrekke når det er viktig med nøyaktig plassering av stiften.

FramePro®  
with ThinkTrac™  
Technology

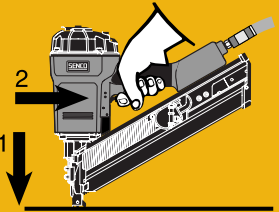

- Avec un déclencheur "ThinkTrac" les clou peuvent être plantés de deux manières. Votre première action détermine le mode opératoire:
  - Positionnez l'élément de sécurité contre la surface de travail et tirez sur la gâchette... "Feu."
 

**Note:** Une fois que l'élément de sécurité est appuyé contre la surface de travail, la gâchette doit être actionnée dans les deux secondes qui suivent, sinon l'outil ne fonctionnera pas (Temporisation). **Si l'outil s'est désamorcé après ce délai (2 secondes), l'élément de sécurité doit avoir sa ressort relâché pour qu'il se réarme.** Pour planter un clou, positionnez l'élément de sécurité contre la surface de travail et tirez sur la gâchette... "Feu."

- ThinkTrac-liipaisimella naulat voidaan lyödä sisään kahdella tavalla. Ensimmänen toimenpiteesi määrittelee työtavan:
  - Aseta varmuuselin työpinnalle ja vedä liipaisimesta... "Trigger Fire" (Liipaisin laukaisee).
 

**Huom:** Kun varmuuselin on painettu työpintaa vasten, liipaisinta on vedettävä kahden sekunnin kuluessa tai työalalu ei toimi (Aikakatkaistu). **Jos työkalu suorittaa aikaikatkausun, varmuuselin on vapantettava, jotta laite palautuu nollaan.** Lyö naula sisään asettamalla varmuuselin työpinnalle ja vetämällä liipaisimesta... "Trigger Fire."

- Med avtrekkeren "ThinkTrac" kan du slå inn stifter på to måter. Fremgangsmåten er avhengig av hvordan du begynner:
  - Plasser sikkerhetselementet mot arbeidsflaten og dra i avtrekkeren... "Trigger Fire." <"Avtrekker utløses">
 

**Merk:** Etter at sikkerhetselementet er trykket mot arbeidsflaten må avtrekkeren utløses innen 2 sekunder, i motsatt fall virker ikke verktøyet (Time Out). <Tidssperre> **Dersom verktøyet får Time Out <Tidssperre> (2 sekunder), må sikkerhetselementet fristilles for tilbakestilling.** For å slå inn en stift, plasser sikkerhetselementet mot arbeidsflaten og dra i avtrekkeren... "Trigger Fire."

FramePro®  
with ThinkTrac™  
Technology

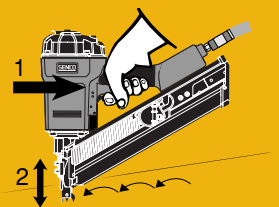

- Tirez sur la gâchette, puis, à chaque fois que vous voudrez clouer poussez l'élément de sécurité contre la surface de travail. Ce mode de fonctionnement "déclenchement en posant" est préférable si vous des poses rapides d'attaches pour clouer à grande vitesse.
 

**Note:** Une fois la gâchette tirée, l'élément de sécurité doit être appuyé contre la surface de travail dans la seconde qui suit, sinon l'outil ne fonctionnera pas (Temporisation). **Si l'outil s'est désamorcé après ce délai (1seconde), la gâchette doit être relâchée pour qu'il se réarme.** Pour planter un clou, tirez sur la gâchette, puis, à chaque fois que vous voudrez clouer poussez l'élément de sécurité contre la surface de travail.

- Vedä liipaisimesta ja paina varmuuselin työpintaa vasten käyttöä varten joka kerran kun varmuuselin painetaan työpintaa vasten. Tämä "pohjalaukaisutila" on parhain tapa korkealla nopeudella, jos kimmike halutaan asettaa nopeasti.
 

**Huom:** Kun varmuuselin on painettu työpintaa vasten, liipaisinta on vedettävä sekunnin kuluessa tai työkalu ei toimi (Aikakatkaistu). **Jos työkalu suorittaa aikaikatkausiun, varmuuselin on vapautettava, jotta laite palautuu nollaan.** Lyö naula sisään vetämällä liipaisimesta ja painamalla varmuuselin työpintaa vasten joka kerran kun varmuuselin painetaan työpintaa vasten.

- Dra i avtrekkeren og press sikkerhetselementet mot arbeidsflaten før bruk hver gang sikkerhetselementet presses mot arbeidsflaten. En slik "bottom-fire" <bunnavfyring> er å foretrekke hvis du ønsker å feste noe raskt og i høyt tempo.
 

**Merk:** Etter at avtrekkeren er utløst må sikkerhetselementet trykkes mot arbeidsflaten innen 1 sekund, i mostatt fall virker ikke verktøyet (Time Out). <Tidssperre> **Dersom verktøyet får Time Out <Tidssperre> (1 sekund) må avtrekkeren fristilles for tilbakestilling.** For å slå inn en stift, dra i avtrekkeren og press sikkerhetselementet mot arbeidsflaten før bruk hver gang sikkerhetselementet presses mot arbeidsflaten.



Användning av Verkytet	Brug af værktøj	Usò dell' Attrezzo	Usò de la Herramienta
Svenska	Dansk	Italian	Espanol
<ul style="list-style-type: none"> <li>● Verktøj utrustade för "Kontakt Avfyring" skall inte användas: – Om en ändring av arbetsstället sker via trappor, stegar eller byggnads ställningar. – För tillslutning av kartonger eller lådor För montering av blocknings anordningar för transport ändamål.</li> </ul>	<ul style="list-style-type: none"> <li>● Værktøj forsynet med enkeltskudssømning skal ikke bruges: – hvis en ændring af iskydningssted forekommer pga. trapper, stiger, eller stilladser. – for at lukke æsker eller kasser. – for at montere transport sikkerheds systemer.</li> </ul>	<ul style="list-style-type: none"> <li>● Gli attrezzi dotati di grilletto "ad azionamento per contatto" non dovranno essere adoperati: – se ci si muove sulla zona di lavoro per mezzo di scale, gradini o impalcature. – per chiudere scatoloni o casse. – per accoppiare sistemi di trasporto di sicurezza.</li> </ul>	<ul style="list-style-type: none"> <li>● Las herramientas equipadas con acción de contacto no deberán ser usadas: – si hay un cambio de localidades que sea afectado por escaleras o andamios. – para cerrar cajas o cajones. – para sistemas de seguridad de transporte.</li> </ul>
<ul style="list-style-type: none"> <li>● Verktøj med "Enkel Serie Avfyring" kan endast avfyras genom att först sätts avfyringssåkringen mot arbetsytan och sedan trycks avtryckaren in. Denna metod för avfyring är fördelaktig då exakt placering av Spiken är viktig.</li> </ul>	<ul style="list-style-type: none"> <li>● Enkeltskudsaftræk kan kun foretages på én måde. Pres først sikringen mod arbejdsfladen og aktiver derefter aftrækkeren. Dette er den mest præcise iskydningsmetode.</li> </ul>	<ul style="list-style-type: none"> <li>● Con gli attrezzi dotati di grilletto "ad azionamento sequenziale singolo" può essere sparato solo un chiodo per volta. Pressate dapprima la sicura contro la superficie di lavoro e poi premete il grilletto. Tale sistema è di aiuto quando sia richiesta una certa precisione nell'applicazione delle graffe.</li> </ul>	<ul style="list-style-type: none"> <li>● Las herramientas con gatillo de Acción Secuencial Simple solamente pueden ser disparadas con el gatillo. Ésta característica sirve de ayuda cuando se necesita una colocación precisa del clavo.</li> </ul>
<ul style="list-style-type: none"> <li>● Med en "ThinkTrac" avtryckare kan man spika på två sätt. Vad du gör först bestämmer arbetsstället: a) Placera säkerhetslementet mot arbetsytan och tryck in avtryckaren..."Trigger Fire." <b>Anmärkning:</b> Så snart säkerhetslementet har placerats på arbetsytan måste avtryckaren tryckas inom 2 sekunder. Om så ej sker kommer verktøjet inte att fungera (uppehåll). <b>Om verktøjet gör ett uppehåll (2 sekunder) måste säkerhetslementet lossas för att återställas.</b> För att driva in en spik, placera säkerhetslementet mot arbetsytan och tryck in avtryckaren..."Trigger Fire."</li> </ul>	<ul style="list-style-type: none"> <li>● Med en "ThinkTrac" trigger trigger kan søm slåa i på to måder. Din første handling bestemmer fremgangsmåden: a) Anbring sikkerhedslementet mod arbejdsfladen og træk i triggeren..."Trigger Fire." <b>Bemærk:</b> Når sikkerhedslementet er trykket ned mod arbejdsfladen, skal der trækkes i triggeren inden for 2 sekunder, da værktøjet ellers ikke fungerer (timeout). <b>Hvis værktøjet afbryder (2 sekunder), skal sikkerhedslementet løsnes for at blive nulstillet.</b> For at slå et søm i skal du anbringe sikkerhedslementet mod arbejdsfladen og trække i triggeren..."Trigger Fire."</li> </ul>	<ul style="list-style-type: none"> <li>● "ThinkTrac" permette l'inserimento dei chiodi in due modi. La modalità operativa viene scelta posizionando il dispositivo come descritto di seguito: a) Appoggiare l'elemento di sicurezza sulla superficie di lavoro ed agire sul grilletto. <b>Nota:</b> una volta premuto l'elemento di sicurezza contro la superficie di lavoro, è necessario tirare il grilletto entro 2 secondi; in caso contrario, il dispositivo si disattiva (tempo scaduto). <b>Se il dispositivo si disattiva (trascorsi 2 secondi) per ripristinarlo è necessario rilasciare l'elemento di sicurezza.</b> Per inserire il chiodo posizionare l'elemento di sicurezza sulla superficie di lavoro e tirare il grilletto.</li> </ul>	<ul style="list-style-type: none"> <li>● Con el disparador "ThinkTrac", los clavos se pueden impulsar en dos formas. Su primera acción determina el modo de operación: a) Coloque en posición el elemento de seguridad contra la superficie de trabajo y oprima el disparador..."Disparo por disparador." <b>Nota:</b> Una vez que deprima el elemento de seguridad contra la superficie de trabajo, debe oprimir el disparador dentro de los dos segundos o la herramienta no funcionará (agotó el tiempo de retardo). <b>Si la máquina agota su tiempo de retardo (2 segundos), debe liberar el elemento de seguridad para reponerlo.</b> Para impulsar un clavo, presione nuevamente el elemento de seguridad contra la superficie de trabajo y oprima el disparador..."Disparo por disparador."</li> </ul>
<ul style="list-style-type: none"> <li>● b) Tryck in avtryckaren och tryck säkerhetslementet mot arbetsytan för spikning varje gång säkerhetslementet trycks mot arbetsytan. Detta arbetssätt är att föredra när man önskar snabb placering av fästdon. <b>Anmärkning:</b> Så snart avtryckaren tryckts måste säkerhetslementet tryckas mot arbetsytan inom 1 sekund. Om så sker kommer verktøjet inte att fungera (uppehåll). <b>Om verktøjet gör ett uppehåll (1 sekund) måste avtryckaren släppas för att återställas.</b> För att driva in en spik, tryck på avtryckaren och tryck säkerhetslementet mot arbetsytan för spikning varje gång som säkerhetslementet trycks mot arbetsytan.</li> </ul>	<ul style="list-style-type: none"> <li>● b) Træk i triggeren of skub sikkerhedslementet skubbes mod arbejdsfladen. Denne "bund-aktiveringsfremgangsmåde" frestrækkes, når der ønskes høj hastighed og hurtig anbringelse af befæstelselementer. <b>Bemærk:</b> Når der er trukket i triggeren, skal sikkerhedslementet trykkes ned mod arbejdsfladen inden for 1 sekund, da værktøjet ellers ikke fungerer (timeout). <b>Hvis værktøjet afbryder (1 sekund), skal triggeren udløses for at blive nulstillet.</b> For at slå et søm i skal du trække i triggeren og skubbe sikkerhedslementet mod arbejdsfladen til betjening hver gang sikkerhedslementet skubbes mod arbejdsfladen.</li> </ul>	<ul style="list-style-type: none"> <li>● b) Tirare il grilletto ed appoggiare l'elemento di sicurezza sulla superficie di lavoro: in questo modo, ogni volta che l'elemento di sicurezza viene premuto contro la superficie di lavoro il dispositivo si attiva. Questa modalità operativa è preferibile in caso di operazioni ad alta velocità, per posizionare rapidamente i dispositivi di fissaggio. <b>Nota:</b> una volta tirato il grilletto e premere l'elemento di sicurezza contro la superficie di lavoro entro 1 secondo; in caso contrario, il dispositivo si disattiva (tempo scaduto). <b>Se il dispositivo si disattiva (trascorso 1 secondo), per ripristinarlo è necessario rilasciare il grilletto.</b> Per inserire il chiodo tirare il grilletto e premere l'elemento di sicurezza sulla superficie di lavoro: in questo modo, ogni volta che l'elemento di sicurezza viene premuto contro la superficie di lavoro il dispositivo si attiva.</li> </ul>	<ul style="list-style-type: none"> <li>● b) Oprima el disparador y presione el elemento de seguridad contra la superficie de trabajo para que funcione cada vez que el elemento de seguridad se presiona contra la superficie de trabajo. Este modo de operación "de disparo inferior" se prefiere cuando se desea alta velocidad y rápida colocación del clavo. <b>Nota:</b> Una vez que oprima el disparador, debe deprimir el elemento de seguridad contra la superficie de trabajodentro de un segundo o la herramienta no funcionará (agotó el tiempo de retardo). <b>Si la máquina agota su tiempo de retardo (1 segundo), debe liberar el elemento de seguridad para reponerlo.</b> Para impulsar un clavo, oprima el disparador y presione el elemento de seguridad contra la superficie de trabajo para que funcione cada vez que el elemento de seguridad se presiona contra la superficie de trabajo.</li> </ul>

## English

## Deutsch

## Nederlands

## SN60MC

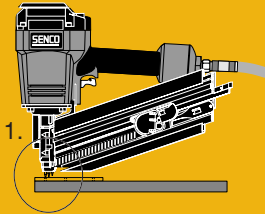

● This tool is equipped with a movable rail safety mechanism. To activate the tool:

1.) Before each firing, be sure to position the first nail through the hole in the metal connector. If the nail is not positioned properly it could ricochet and hurt someone.

● Dieses Werkzeug ist mit einem verschiebbaren Sicherheitsmechanismus ausgerüstet. Zur Inbetriebnahme des Werkzeugs:

1.) Gehen Sie sicher, daß vor jedem Schuß der erste Nagel durch das Loch im Metalverbindungsteil gesteckt wird. Wenn der Nagel nicht ordnungsgemäß in Position gebracht ist, könnte er abprallen und jemanden verletzen.

● Het apparaat is uitgerust met een beweegbaar rail/veiligheidsmechanisme. Om het apparaat te activeren:

1) Iedere keer voordat u met het apparaat wilt schieten, moet u zich ervan verzekeren dat het apparaat met de eerste spijker in de uitsparing van de metalen bevestigingsplaat geplaatst is. Als de spijker niet goed geplaatst is kan deze terugschieten en kan men zichzelf of anderen verwonden.

## SN60MC

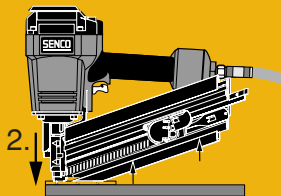

2.) Depress the tool against the work surface. This will cause the rail safety mechanism to move upward. To prevent damaging nail strips and jamming, do not push the tool forward when positioning each and every nail or activating the tool.

2.) Drücken Sie das Werkzeug gegen die Arbeitsfläche. Dadurch wird der Sicherheitsmechanismus nach oben bewegt. Um Schäden an den Nägeln und Klemmen zu verhindern, sollten Sie das Werkzeug nicht nach vorne drücken, wenn Sie den Nagel in Position bringen oder das Werkzeug in Betrieb nehmen.

2) Druk het apparaat in op het werkoppervlak. Daardoor gaat het rail/veiligheidsmechanisme zich omhoog bewegen. Om het vastiopen van spijkers te voorkomen waardoor het apparaat niet goed zal functioneren, moet u het apparaat niet naar voren bewegen als u een spijker plaatst of wanneer u het apparaat schiet.

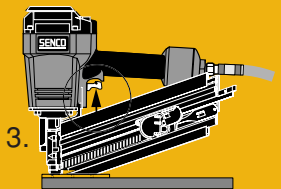

3.) Pull the trigger to activate the tool.

3.) Drücken Sie den Abzug, um das Werkzeug in Betrieb zu nehmen.

3) Druk het hendel in om het apparaat te activeren.

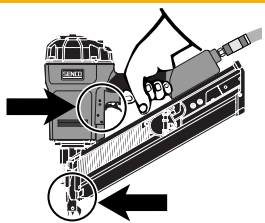

● Always remove finger from trigger when not driving fasteners. Never carry the tool with finger on or under trigger. Tool will eject a fastener if the safety yoke is bumped.

● Nehmen Sie den Finger vom Auslöser, wenn kein Befestiger eingetrieben werden soll. Tragen Sie das Werkzeug niemals mit dem Finger am Auslöser oder unterhalb des Auslösers; das Gerät könnte unbeabsichtigt einen Befestiger austreiben, sobald die Auslösesicherung angestoßen wird.

● Verwijder de vinger van de trekker wanneer schieten niet nodig is. Het apparaat kan een kram of spijker afschieten wanneer de veiligheidsvoeler op dat moment aangestoten wordt. Nooit het gereedschap dragen met de vinger aan of onder de trekker.

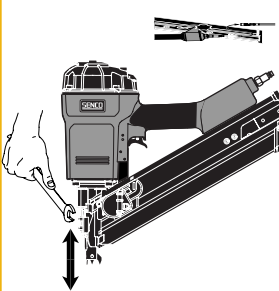

● To adjust the depth the fastener is driven, first disconnect the air supply.

Using a wrench, adjust the safety yoke to achieve desired depth.

● Bevor Sie die Eintreibtiefe einstellen, trennen Sie das Gerät von der Luftzufuhr.

Stellen Sie die Sicherheitsvorrichtung mittels eines Schraubenschlüssels ein, um die gewünschte Tiefe zu erhalten.

● Om de diepte waarop de spijker geschoten wordt bij te stellen, sluit U eerst de luchttoevoer af. Met een sleutel verstelt u de veiligheidsvoeler om de gewenste diepte in te stellen.

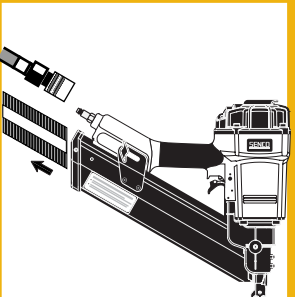

● Should a nail jam occur, disconnect air supply.

● Wenn ein Nagel klemmt, das Gerät von der Druckluftleitung trennen.

● Indien een kram of spijker opstopping veroorzaakt, onmiddellijk de luchttoevoer afsluiten.

Utilisation de l'Outil	Käyttöohjeet	Bruksanvisning	Användning av Verktøyet
Français	Suomi	Norwegian	Svenska
<ul style="list-style-type: none"> <li>● Cet appareil est équipé d'un mécanisme de sécurité au niveau du rail Pour permettre le déclenchement:             <ol style="list-style-type: none"> <li>1) Avant chaque tir, s'assurer que le premier clou est bien en position dans le trou du connecteur métallique. Si le clou n'est pas correctement positionné à ce niveau, il peut ricocher et blesser quelqu'un.</li> </ol> </li> </ul>	<ul style="list-style-type: none"> <li>● Kone on varustettu liikkuvalla kiskovarmistimella. Kone aktivoidaan seuraavasti:             <ol style="list-style-type: none"> <li>1.) Varmista ennen jokaista laukausta, että ensimmäinen naula on asetettu metallilevyssä olevaan reikään. Jos naulaa ei aseteta oikein, se voi kimmota ja aiheuttaa vahinkoa.</li> </ol> </li> </ul>	<ul style="list-style-type: none"> <li>● Dette verktøy er utstyrt med en bevegelig skinne-sikrings mekanisme. Gjør følgende ved bruk:             <ol style="list-style-type: none"> <li>1.) Før hver avfiring må spisen på første spiker i magasinet plasseres i hullet på spikerplaten. Hvis dette ikke gjøres nøyaktig kan spikeren ved avfiring skrense og skade noen.</li> </ol> </li> </ul>	<ul style="list-style-type: none"> <li>● Detta verktyg är utrustat med rörlig säkringsmekanism för aktivering av verktyget:             <ol style="list-style-type: none"> <li>1.) Försäkra er före varje avfiring att första spikens spets sticker ut genom hålet i metallbeslaget. Om spiken ej är i rätt position kan spiken rikoschettera och skada någon.</li> </ol> </li> </ul>
<ol style="list-style-type: none"> <li>2) Appuyer l'appareil contre la surface de travail. Cela a pour effet d'actionner le mécanisme de sécurité vers le haut. Pour éviter d'endommager les bandes de clous et de créer ainsi des enraiments, ne pas pousser vers l'avant l'appareil lors du placement du clou ou lors du déclenchement du tir.</li> <li>3) Tirer sur la gâchette pour provoquer le tir.</li> </ol>	<ol style="list-style-type: none"> <li>2.) Paina konetta työkappaletta vasten. Tämä liikuttaa kiskovarmistinta ylöspäin. Älä työnnä konetta eteenpäin kun se on asetettu laukaisuasentoon tai kun koneella ammutaan (koskee jokista naulaa). Muuten naulakampa saattaa vahingoittaa ja aiheuttaa tukoksen.</li> <li>3.) Paina liipaisinta, jolloin kone laukeaa.</li> </ol>	<ol style="list-style-type: none"> <li>2.) Press verktøyet mot spikringsflaten. Dette vil få skinne-sikringen til å bevege seg oppover. Ikke press verktøyet forover samtidig, da dette kan gi forkiling av spikeren ved avfiring. Gjentas for hver spiker.</li> <li>3.) Trekk i avtrekkeren for avfiring av verktøyet.</li> </ol>	<ol style="list-style-type: none"> <li>2.) Tryck ner verktyget mot arbetsytan. Säkringsmekanismen rör sig då uppåt. För att förhindra skada på spikstaven Och andra driftstörningar skall verktyget ej föras framåt när spiken placerats i rätt position eller när verktyget aktiverats.</li> <li>3.) Håll in avtryckaren för att aktivera verktyget.</li> </ol>
<ul style="list-style-type: none"> <li>● Otez le doigt de la détente lorsque vous n'enfoncez pas d'agrafes. Ne transportez jamais l'outil avec le doigt sur la détente ; l'outil tirera une agrafe si le palpeur de sécurité par pression est heurté.</li> </ul>	<ul style="list-style-type: none"> <li>● Pidä sormi pois liipaisimelta kun et naulaa koneella. Älä koskaan kanna konetta sormi liipaisimella; kone voi laukaista naulan, jos varmistinta vahingossa painetaan.</li> </ul>	<ul style="list-style-type: none"> <li>● Hold aldri fingeren på avtrekkeren når verktøyet ikke brukes. Verktøyet kan skyte en stift hvis sikringen støter mot en gjenstand.</li> </ul>	<ul style="list-style-type: none"> <li>● Håll aldrig fingret på avtryckaren om verktyget inte används. Bär aldrig verktyget med finger på avtryckaren: med avtryckaren intryckt, skjuter verktyget ut en spik om utlösningssäkringen stöter mot något föremål.</li> </ul>
<ul style="list-style-type: none"> <li>● Pour ajuster la profondeur à laquelle le clou est enfoncé, déconnecter tout d'abord l'appareil de la source d'air comprimé.</li> </ul> <p>Avec une clé, ajuster l'élément de sécurité à la profondeur désirée.</p>	<ul style="list-style-type: none"> <li>● Säätääksesi nauhaamissyvyyden, irrota kone ensin paineilimasta.</li> </ul> <p>Säädä varmistin sopivalla kiintoavaimella saadaksesi halutin nauhaussyvyyden.</p>	<ul style="list-style-type: none"> <li>● For å justere hvor dypt en ønsker at stiften skal gå, må lufttilførsel først kobles fra.</li> </ul> <p>Bruk en skrunøkkel til å justere utlørsikringen til en oppnår ønsket dybde.</p>	<ul style="list-style-type: none"> <li>● Frånkoppla tryckluftledningen innan ni justerar inslagsdjupet.</li> </ul> <p>Använd en skruvmeisel för att ställa in Avfiringssäkringen för att nå önskat djup.</p>
<ul style="list-style-type: none"> <li>● Au cas ou il se produirait un coincage de clous, coupez l'alimentation en air.</li> </ul>	<ul style="list-style-type: none"> <li>● Jos naulat juuttuvat suukappaleeseen, irrota kone paineilimasta.</li> </ul>	<ul style="list-style-type: none"> <li>● Hvis en spiker kiler seg fast, må lufttilførsel først kobles fra.</li> </ul>	<ul style="list-style-type: none"> <li>● Skulle en spik ha hængt upp sig, koppla från tryckluftledningen.</li> </ul>

## Dansk

## Italian

## Español

## SN60MC

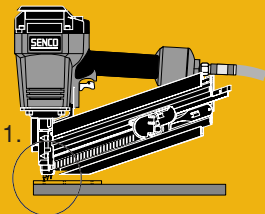

1.

● Denne pistol er udstyret med en bevægelig skinne som sikkerhedsmekanisme. For at aktivere pistolen:

1.) Inden hver iskydning skal man sikre sig, at man positionerer det første søm gennem huller i metalbeslaget. Hvis sømmet ikke anbringes korrekt, kan det forårsage rekyl og skade omkringstående.

● Questo apparecchio dispone di un emccanismo di sicurezza a guida mobile. Per far funzionare l'apparecchio:

1.) Prima di ogni sparo, accertatevi che il primo chiodo sia ben posizionato attraverso il foro nel raccordo metallico. Se il chiodo non è posizionato in modo appropriato, lo stesso potrebbe rimbalzare all'indietro e ferire qualcuno.

● Este aparato está equipado con un carril móvil como mecanismo de seguridad. Para activar el aparato:

1.) Antes de cada disparo, asegúrese de que el primer clavo está colocado en el agujero del conector de metal. Si este clavo no estuviera bien colocado, podría lesionar al usuario al hacer funcionar el aparato.

## SN60MC

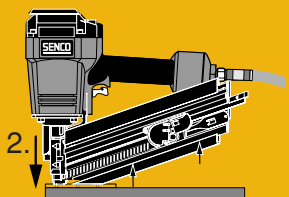

2.

2.) Pres pistolen mod arbejdsfladen. Dette vil forårsage, at sikkerhedsmekanismen bevæger sig opad. For at undgå at beskadige sømstængerne og for at undgå klemmer må man ikke skubbe pistolen fremad, når man positionerer det første eller efterfølgende søm eller aktiverer pistolen.

2.) Premete l'apparecchio contro la superficie di lavoro. In questo modo il emccanismo di sicurezza della guida si alzerà. Per evitare danni ai listelli dei chiodi ed eventuali inceppi, non spingete mai l'apparecchio in avanti quando posizionate il primo chiodo oppure quando attivate l'apparecchio.

2.) Presione el aparato contra la superficie de trabajo. Esto hará que el seguro se mueva hacia arriba. Para evitar dañar la tira de clavos o atascar el aparato, no tenga el seguro en esta posición cuando vaya a cargar todos y cada uno del los clavos o conectar el aparato.

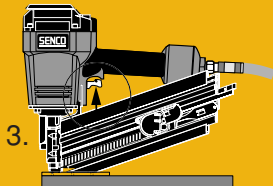

3.

3.) Aftrækkeren presses for at aktivere pistolen.

3.) Premete il grilletto per far funzionare l'apparecchio.

3.) Presione el gatillo para activar el aparato.

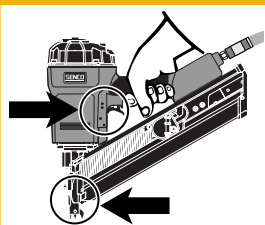

● Fjern fingeren fra aftrækkeren, når der ikke sømmes. Gå aldrig med værktøjet med fingeren på eller under aftrækkeren. En bafæstigelse kan affyres, hvis værktøjets sikkerhedsanordning stødes.

● Quando non si devono sparare chiodi togliere sempre il dito dal grilletto. Non trasportate mai l'attrezzo con il dito sul grilletto; se viene urtata la sicura l'attrezzo sparerà un chiodo.

● Siempre quite el dedo del gatillo cuando no esté disparando clavos. Nunca cargue la herramienta con el dedo sobre o por debajo del gatillo. La herramienta disparará un clavo si se golpea el elemento de seguridad.

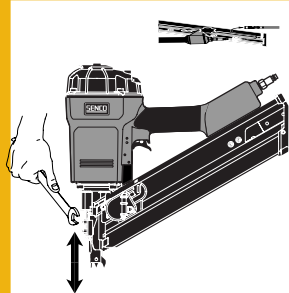

● Hvis værktøjet blokeres af et søm; frakobles lufttilførslen.

Udløs skyderen og skub den fremad. Fjern søm fra værktøjet.

● Dovesse verificarsi un inceppamento dei chiodi, scollegate l'alimentazione dell'aria.

Sganciate la guida dell'alimentatore e fatela scorrere in avanti. Rimuovete i chiodi dall'attrezzo.

● Si se produce un atascamiento de un clavo, desconecte el suministro de aire.

Suelte el alimentador y deslícelo hacia adelante. Retire los clavos de la herramienta.

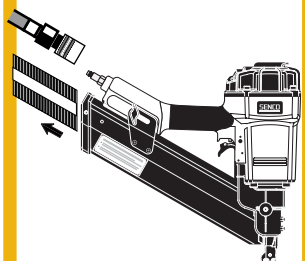





● Hvis værktøjet blokeres af en stift; frakobles lufttilførslen.

● Dovesse verificarsi un inceppamento dei chiodi, scollegate l'alimentazione dell'aria.

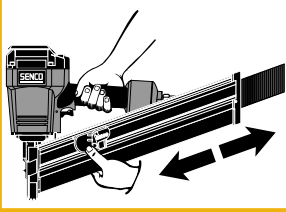
● Si se produce un atascamiento de los clavos, desconecte el suministro de aire.

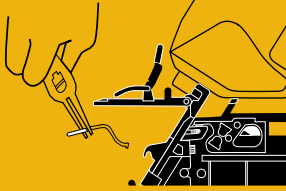

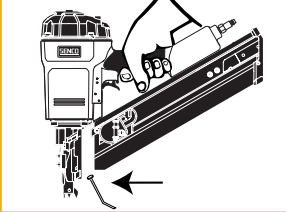
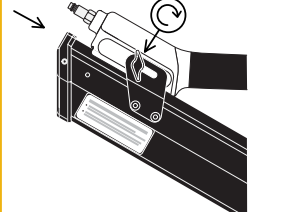
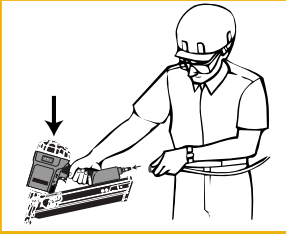
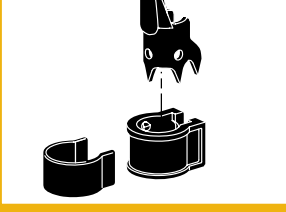
	Tool Use	Bedienungsanleitung	Gebruiksaanwijzing
	English	Deutsch	Nederlands
	<ul style="list-style-type: none"> <li>● Release the feeder shoe and slide it forward. Remove fasteners from the tool.</li> </ul>	<ul style="list-style-type: none"> <li>● Nagelschieber entriegeln und nach vorne schieben. Befestiger aus dem Gerät nehmen.</li> </ul>	<ul style="list-style-type: none"> <li>● Ontgrendel de aanvoerschuif en schuif deze naar voor. Verwijder de spijkers uit het apparaat.</li> </ul>
<p><b>SN70</b></p> 	<ul style="list-style-type: none"> <li>● Release E-Z Clear latch and open door.</li> </ul>	<ul style="list-style-type: none"> <li>● Klappe entriegeln und öffnen.</li> </ul>	<ul style="list-style-type: none"> <li>● Open de E-Z veiligheidsgrendel, open de klep.</li> </ul>
	<ul style="list-style-type: none"> <li>● Remove jammed fastener. Close door and latch.</li> </ul>	<ul style="list-style-type: none"> <li>● Verklemmte Klammer entfernen, Klappe schließen und verriegeln.</li> </ul>	<ul style="list-style-type: none"> <li>● Verwijder de klemmende spijker. Sluit de deur en vergrendel deze.</li> </ul>
	<ul style="list-style-type: none"> <li>● Loosen locking knob at the rear of the tool by hand. Pull magazine back.</li> </ul>	<ul style="list-style-type: none"> <li>● Lockern Sie das Verschlußrad am hinteren Ende des Werkzeugs mit der Hand. Ziehen Sie das Magazin nach hinten.</li> </ul>	<ul style="list-style-type: none"> <li>● Draai de vergrendel knop aan de achterkant van het apparaat met de hand los. Trek het magazijn naar achteren.</li> </ul>
	<ul style="list-style-type: none"> <li>● Clear jammed fastener from guide body.</li> </ul>	<ul style="list-style-type: none"> <li>● Entfernen Sie den verklemmten Befestiger aus der Nagelführung.</li> </ul>	<ul style="list-style-type: none"> <li>● Verwijder de klemmende spijker van de geleider assemblage.</li> </ul>
	<ul style="list-style-type: none"> <li>● Slide magazine back into position and tighten locking knob.</li> </ul>	<ul style="list-style-type: none"> <li>● Schieben Sie das Magazin wieder vor, bis es einrastet und ziehen Sie den Knopf wieder fest an.</li> </ul>	<ul style="list-style-type: none"> <li>● Schuif het magazijn terug in positie en draai de sluitknop weer aan.</li> </ul>
	<ul style="list-style-type: none"> <li>● Connect air supply and replace fasteners. Pull feeder shoe back.</li> </ul>	<ul style="list-style-type: none"> <li>● Erst Gerät an die Druckluftleitung anschließen, dann Befestiger einlegen. Nagelschieber zurückziehen.</li> </ul>	<ul style="list-style-type: none"> <li>● Sluit de luchttoevoer weer aan, vervang de spijkers. Maak het magazijn los en schuif voorwaarts.</li> </ul>
	<ul style="list-style-type: none"> <li>● The tool can be converted for non-toenail (flat surface) applications by adding the no-mar pad.</li> </ul>	<ul style="list-style-type: none"> <li>● Durch Aufsetzen des Kunststoffringes werden unerwünschte Abdrücke des Gerätes auf der Werkstückoberfläche vermieden.</li> </ul>	<ul style="list-style-type: none"> <li>● Het apparaat kan worden aangepast om rand – aftrekken van de neus (op vlak oppervlak) re vermijden, door een bufferstuk van re branpan.</li> </ul>

## Français

## Suomi

## Norwegian

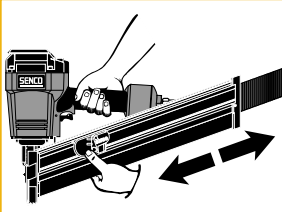

- Libérez le sabot de chargement et faites-le coulisser vers l'avant. Otez les projectiles de l'outil.

- Vapauta syöttäjä ja työnnä sitä eteenpäin. Tyhjennä makasiini.

- Sett matingsmekanismen fri og la den gli forover. Ta stiftene ut av verktøyet.

## SN70



- Relâchez le loquet transparent "E-Z" et ouvrez le volet de front.

- Avaa E-Z Clear-lukko ja suokappaleen etulevy.

- Frigjør "E-Z Clear" klaffen for å åpne.



- Enlevez le projectile coincé. Fermez le volet et verrouillez.

- Poista juuttunut naula. Sulje luukku ja salpa.

- Lossa "E-Z Clear" spännet och öppna luckan.

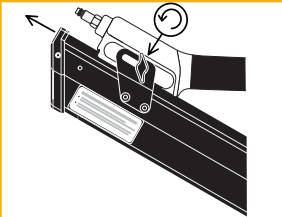

- Desserrer à la main la molette de verrouillage à l'arrière de l'outil. Tirer en arrière le magasin.

- Löysää koneen takaosassa olevaa lukitusnuppia käsin. Paina sitä samalla kun vedät makasiinia taaksepäin.

- Løs på låse-knappen ved bakkdelen av verktøyet og dra magasinet tilbake.

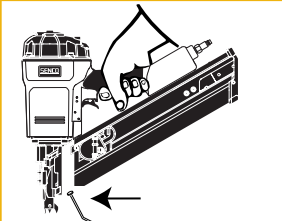

- Extraire le clou coincé du front de l'appareil.

- Poista jumiutunut naula johdinrungosta.

- Ta ut stiften som har kilt seg fast.

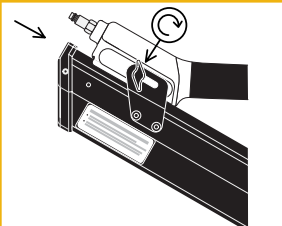

- Glissez le magasin vers sa position initiale et resserrer la molette de verrouillage à la main.

- Luisuta makasiini takaisin alkuperäiseen asentoonsa ja kiristä lukitusnuppi.

- La magasinet gli tilbake i posisjonen og fest knotten igjen.

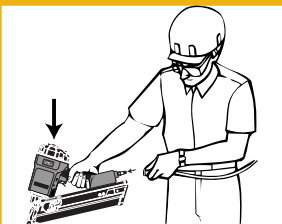

- Reconnectez la conduite d'air comprimé et rechargez le magasin. Tirez le poussoir en arrière.

- Liitä kone paineilmaan ja aseta naulakampa makasiiniin. Vedä syöttäjä takaisin paikalleen.

- Koble til lufttilførsel og sett stifter inn igjen. Trekk matningsmekanismen bakover til bak stiftene.



- Possibilité de modification de l'appareil, en ajoutant une protection sur la sécurité, pour des clouages sur surfaces plates.

- Kone voidaan muuttaa tasapintasovellutuksiin sopivaksi lisäämällä kulutustakestävä pehmuste.

- Verktøyet kan omgjøres til bruk for jevn overflate ved å sette på et lite plastvern.

Användning av Verkytet	Brug af værktøj	Uso dell' Attrezzo	Uso de la Herramienta
Svenska	Dansk	Italian	Espanol
<ul style="list-style-type: none"> <li>● Lossa matningsmekanismen och för den framåt. Tag ut spikarna ur pistolen.</li> </ul>	<ul style="list-style-type: none"> <li>● Udløs skyderen og skub den fremad. Fjern søm fra værktøjet.</li> </ul>	<ul style="list-style-type: none"> <li>● Sganciate la slitta del portachiodi e fatela scorrere in avanti. Rimuovete i chiodi dall'attrezzo.</li> </ul>	<ul style="list-style-type: none"> <li>● Suelte el alimentador y deslícelo hacia adelante. Retire los clavos de la herramienta.</li> </ul>
<ul style="list-style-type: none"> <li>● Ta ut stiften som har kilt seg fast. Lukk igjen dørklaffen og lås.</li> </ul>	<ul style="list-style-type: none"> <li>● Retire el clavo atascado. Cierre la puerta con pestillo.</li> </ul>	<ul style="list-style-type: none"> <li>● Sganciate la chiusura trasparente E-Z e aprite la sportello.</li> </ul>	<ul style="list-style-type: none"> <li>● Suelte el pestillo de alivio fácil (E-Z) y abra la puerta.</li> </ul>
<ul style="list-style-type: none"> <li>● Tag ut den fastklämda spiken. Stäng luckan och lås spännet.</li> </ul>	<ul style="list-style-type: none"> <li>● Fjern sømmet der er i klemme. Luk døren og låsen.</li> </ul>	<ul style="list-style-type: none"> <li>● Rimuovete i chiodi inceppati. Chiudete lo sportello e serrate con lo scatto.</li> </ul>	<ul style="list-style-type: none"> <li>● E-Z låsen frigøres, og klappen åbnes.</li> </ul>
<ul style="list-style-type: none"> <li>● Lossa vredet som används för låsning vid bakre delen av verktyget för hand. Dra magasinet bakåt.</li> </ul>	<ul style="list-style-type: none"> <li>● Udløs låseknappen på bagenden af værktøjet ved håndkraft. Skub knappen i og træk magasinet tilbage samtidigt.</li> </ul>	<ul style="list-style-type: none"> <li>● Allentate con la mano la manopola di bloccaggio posta nella parte posteriore dell'attrezzo, spingetela leggermente in dentro e contemporaneamente, tirate indietro il caricatore.</li> </ul>	<ul style="list-style-type: none"> <li>● Con la mano, afloje la manivela la localizada en la parte posterior. Empuje y jale la carrillera hacia atrás.</li> </ul>
<ul style="list-style-type: none"> <li>● Tag ut den fastklämda spiken ur munstycket.</li> </ul>	<ul style="list-style-type: none"> <li>● Fjern de fastklemte søm fra styredelen.</li> </ul>	<ul style="list-style-type: none"> <li>● Rimuovete dal corpo-guida i chiodi inceppati.</li> </ul>	<ul style="list-style-type: none"> <li>● Libre el clavo de la placa de nariz.</li> </ul>
<ul style="list-style-type: none"> <li>● Skjut magasinet tillbaka till dess låsta läge och drag åt låsningen.</li> </ul>	<ul style="list-style-type: none"> <li>● Skub magasinet på plads og spænd låseknappen.</li> </ul>	<ul style="list-style-type: none"> <li>● Fate scorrere indietro il caricatore fino a farlo tornare in posizione e stringete la manopola di bloccaggio.</li> </ul>	<ul style="list-style-type: none"> <li>● Deslice la carrillera a su posición original y apriete la manivela.</li> </ul>
<ul style="list-style-type: none"> <li>● Anslut luftledningen och sätt tillbaka spikstaven. Drag tillbaka matningsmekanismen.</li> </ul>	<ul style="list-style-type: none"> <li>● Tilslut luften og læg klammerne på plads. Træk skyderen tilbage.</li> </ul>	<ul style="list-style-type: none"> <li>● Collegate l'alimentazione dell'aria e sostituite le graffe. Tirate indietro la guida del caricatore.</li> </ul>	<ul style="list-style-type: none"> <li>● Conecte la línea de aire y reemplace los clavos. Tire de la zapata del alimentado hacia atrás.</li> </ul>
<ul style="list-style-type: none"> <li>● Genom montering av plastdetaljen kan verktyget utrustas för skonsam islagning av spikar på plana ytor.</li> </ul>	<ul style="list-style-type: none"> <li>● Pistolen kan ændres fra sikring med blød fod til sikring med takker.</li> </ul>	<ul style="list-style-type: none"> <li>● L'attrezzo può essere convertito per applicazioni su superfici piane con la semplice aggiunta dell'apposita estremità imbottita anti-usura.</li> </ul>	<ul style="list-style-type: none"> <li>● La Herramienta puede ser convertida para aplicaciones de clavado no inclinado, agregando el cojinete no-mar.</li> </ul>

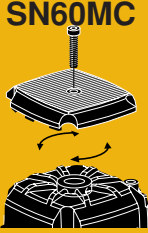
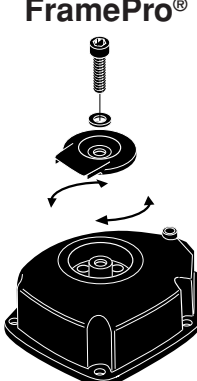
		Tool Use	Bedienungsanleitung	Gebruiksaanwijzing
		English	Deutsch	Nederlands
 <p><b>SN60MC</b></p>	<ul style="list-style-type: none"> <li>The deflector can be rotated to change the direction of the exhaust air. Disconnect air supply, loosen cap screw with a socket head cap screw wrench, and then rotate deflector to desired location. Tighten cap screw.</li> </ul>	<ul style="list-style-type: none"> <li>Durch Drehen der Luftaustrittskappe kann die Austrittsöffnung der Luft verändert werden. Trennen Sie das Gerät von der Luftzufuhr und lösen Sie die Schraube mit dem passenden Werkzeug, drehen Sie die Kappe in die gewünschte Richtung und ziehen Sie die Schraube wieder fest an.</li> </ul>	<ul style="list-style-type: none"> <li>De luchtdeflector kan gedraaid worden om de richting van de luchtuitlaat te veranderen. Sluit de luchttoevoer af, draai de kapschroef los met een inbussleutel, draai de deflector in de gewenste richting en draai de kapschroef weer vast.</li> </ul>	
 <p><b>FramePro®</b></p>	<ul style="list-style-type: none"> <li>The deflector can be rotated to change the direction of the exhaust air. Disconnect air supply, loosen cap screw with a hex wrench, and then rotate deflector to desired direction. Tighten cap screw.</li> </ul>	<ul style="list-style-type: none"> <li>Durch Drehen der Luftaustrittskappe kann die Austrittsöffnung der Luft verändert werden. Trennen Sie das Gerät von der Luftzufuhr und lösen Sie die Schraube mit dem passenden Werkzeug, drehen Sie die Kappe in die gewünschte Richtung und ziehen Sie die Schraube wieder fest an.</li> </ul>	<ul style="list-style-type: none"> <li>De deflector kan gedraaid worden om de richting van de uitlaatlucht te veranderen. Sluit de luchttoevoer af, draai de tapbout los met een zeskantige (hex) sleutel. Draai de deflector in de gewenste richting en daarna zet U de tapbout weer vast.</li> </ul>	
 <p><b>SN60MC</b></p>	<ul style="list-style-type: none"> <li>This tool is equipped with a lockout feature that prevents the tool from being activated when there are 6 or less nails in the magazine. The safety yoke will be locked in the undepressed position until more nails are loaded into the magazine.</li> </ul>	<ul style="list-style-type: none"> <li>Dieses Gerät ist mit einer Sperre ausgerüstet, die das Auslösen verhindert, wenn sich weniger als 6 Nägel im Magazin befinden. Die Auslösesicherung wird solange blockiert, bis weitere Nägel in das Magazin geladen sind.</li> </ul>	<ul style="list-style-type: none"> <li>Dit apparaat is uitgerust met een "blokkeermechanisme" dat voorkomt dat het apparaat wordt geactiveerd als er nog maar vier of minder spijkers in het magazijn over zijn. Het werkkontakt element is dan vergrendeld in de niet ingedrukte positie totdat meer spijkers in het magazijn zijn geladen.</li> </ul>	
 <p><b>FramePro®</b></p>	<ul style="list-style-type: none"> <li>This tool is equipped with a lockout feature that prevents the tool from being activated under these conditions: <ul style="list-style-type: none"> <li>a) when approximately five nails remain in the magazine, the safety yoke will be locked in the undepressed position until more nails are loaded into the magazine. (Safety Note: Due to various nail sizes, tool may lockout once but still drive a nail if safety yoke is depressed again.)</li> <li>b) when the magazine is pulled back, the safety yoke will be locked in the undepressed position until the magazine is moved forward and locked into place.</li> </ul> </li> </ul>	<ul style="list-style-type: none"> <li>Dieses Werkzeug ist mit einem automatischen Abschalter ausgestattet, der es verhindert, daß es unter den folgenden Bedingungen in Gang gesetzt wird: <ul style="list-style-type: none"> <li>a) Wenn nur noch etwa fünf Nägel im Magazin sind, verschließt sich die Sicherheitsvorrichtung, bis weitere Nägel in das Magazin geladen werden. (Sicherheitshinweis: wegen der verschiedenen Nagelgrößen kann sich das Werkzeug einmal verschließen, jedoch trotzdem noch einen Nagel eintreiben, wenn die Sicherheitsvorrichtung noch einmal heruntergedrückt wird.)</li> <li>b) Wenn das Magazin nach hinten geschoben ist, verschließt sich die Sicherheitsvorrichtung, bis das Magazin nach vorne geschoben und auf Position gebracht wird.</li> </ul> </li> </ul>	<ul style="list-style-type: none"> <li>Dit apparaat heeft een blokkeer inrichting die het gebruik van het apparaat voorkomt in de volgende situaties: <ul style="list-style-type: none"> <li>a) Als er nog ongeveer vijf spijkers in het magazijn zitten, wordt de veiligheid geblokkeerd in de niet ingedrukte positie totdat meer spijkers in het magazijn geladen worden. (Veiligheids Opmerking: Als er verschillende spijker lengtes aanwezig zijn kan het apparaat zichzelf blokkeren maar kan dan nog wel werken als de veiligheid weer wordt ingedrukt.)</li> <li>b) Als het magazijn naar achteren is getrokken wordt de veiligheidsvoeler geblokkeerd in de niet ingedrukte positie tot het magazijn naar voren is geschoven en op zijn plaats vergrendeld.</li> </ul> </li> </ul>	



Utilisation de l'Outil	Käyttöohjeet	Bruksanvisning	Användning av Verktøyet
Français	Suomi	Norwegian	Svenska
<ul style="list-style-type: none"> <li>Le déflecteur peut être orienté différemment pour changer la direction de l'échappement d'air. Déconnecter l'appareil de la source d'air comprimé, dévisser la vis de maintien du déflecteur et faire pivoter celui-ci jusqu'à la position voulue. Resserrer la vis de maintien.</li> </ul>	<ul style="list-style-type: none"> <li>Kierrä ilmavirran suuntainta poistoilman suuntaa muuttaaksesi. Irrota kone paineilmastasta, irrota kannen ruuvi ruuviavaimella, ja kierrä sitten ilmansuuntain haluamaasi asentoon. Kiristä ruuvi.</li> </ul>	<ul style="list-style-type: none"> <li>Ved å dreie på eksasdekselet kan man skifte retning på den luft som kommer ut. Koble lufttilførselen fra, løs skruen med en egnet skrunøkkel og drei dekselet til ønsket retning. Fest skruen igjen.</li> </ul>	<ul style="list-style-type: none"> <li>Luftavledaren kan vridas för att ändra utblåsningsriktningen på utloppsluften. För att göra detta, frånkoppla tryckluftledningen, lossa skruven med lämpligt verktyg. Vrid avledaren till den önskade riktningen, skruva in skruven igen och drag åt den.</li> </ul>
<ul style="list-style-type: none"> <li>Tirer le rouleau de clous et le poussoir d'alimentation vers l'arrière. Ne pas dépasser 1/4" (6 mm) de sortie du palpeur par rapport à la position la plus courte. Cela pourrait le désengager et rendre l'appareil inutilisable.</li> </ul>	<ul style="list-style-type: none"> <li>Käännä pyörää nuolen suuntaan haluttuun syvyysasentoon. Pyörä kääntyy helpommin, jos panet naulan reikiin. <b>Varoitus:</b> Älä päästä varmistinta ulommaksi kuin 1/4 tuumaa lyhimmästä asennosta. Seurauksena voi olla varmistimen irtoaminen, eikä kone toimi.</li> </ul>	<ul style="list-style-type: none"> <li>Vri hjulet i pilens retning for å oppnå ønsket dybde. En spiker kan settes inn i hullene for å gjøre vridningen av hjulet lettere. <b>Advarsel:</b> Ikke innstill sikringen slik at den blir på 1/4" mindre enn korteste innstilling. Dette kan medføre at sikringen faller ut av posisjon og verktøyet blir ute av stand.</li> </ul>	<ul style="list-style-type: none"> <li>Genom vridning av inställningstrissan i den riktning som pilarna visa, kan inslagsdjupet installeras. En spik kan användas för att underlätta vridningen av trissan. <b>Varning:</b> Justera aldrig inställningen av utlösningens mekanismen längre ut än 1/4" (6 mm) i förhållande till minsta inslagsinställningen. Inställning längre ut kan göra att säkringsmekanismen inte fungerar och att pistolen slutar fungera.</li> </ul>
<ul style="list-style-type: none"> <li>Cet appareil est équipé d'un palpeur de blocage qui permet d'éviter qu'il soit activé lorsqu'il reste 6 clous ou moins dans le magasin. Le palpeur de sécurité sera bloqué en position "repos" = non enfoncé, jusqu'à ce que plus de clous aient été placés dans le magasin.</li> </ul>	<ul style="list-style-type: none"> <li>Kone on varustettu sulkulaitteella, joka estää koneen käynnistymisen jos makasiinissa on vähemmän kuin neljä naulaa. Työkohteen kanssa kosketuksiin tuleva osa lukkiutuu varmuusasentoon kunnes makasiiniin laitetaan lisää nautoja.</li> </ul>	<ul style="list-style-type: none"> <li>Dette verktøyet er utstyrt med en stoppemekanisme som hindrer verktøyet i å skyte ut spiker når det er 6 eller færre spiker igjen i magasinet. Utløssersikringen låses slik at den ikke kan trekkes av inntil flere spiker er satt inn i magasinet.</li> </ul>	<ul style="list-style-type: none"> <li>Detta verktyg är försett med spärranordning som gör att pistolen inte kan avfyras om 6 eller färre spikar finns i magasinet. Denna anordning låser utlösningensmekanismen i dess yttre läge tills mera spikar ha satts in i magasinet.</li> </ul>
<ul style="list-style-type: none"> <li>Cet outil est équipé d'un dispositif de blocage pour empêcher l'outil d'être activé dans les conditions suivantes: <ul style="list-style-type: none"> <li>a) Quand il reste approximativement cinq projectiles dans le magasin, l'élément de sécurité se bloque en position basse jusqu'à ce que le magasin soit rechargé. (Note de Sécurité : Du à la taille diverse des pointes, l'outil peut se bloquer tout en étant capable de tirer une pointe si le palpeur de sécurité est appuyé.)</li> <li>b) Quand le magasin est tiré vers l'arrière, le palpeur de sécurité se bloque en position basse jusqu'à ce que le magasin soit remis en place et enclanché.</li> </ul> </li> </ul>	<ul style="list-style-type: none"> <li>Tässä koneessa on varmistin, joka estää konetta laukeamasta seuraavissa tilanteissa. <ul style="list-style-type: none"> <li>a) Kun makasiinissa on jäljellä enää viittisen naulaa, lukkiutuu ala-asentoon, kunnes makasiiniin lisätään nautoja. (Turvahuomaus: Naulojen koosta riippuen varmistin saattaa lukkiutua kerran, mutta koneella voi silti ampua naulan, jos varmistin painetaan uudelleen pohjaan.)</li> <li>b) Kun makasiinia vedetään taaksepäin, varmistin lukkiutuu ala-asentoon, kunnes makasiini työnnetään uudelleen eteen ja lukitaan paikoilleen.</li> </ul> </li> </ul>	<ul style="list-style-type: none"> <li>Dette verktøyet har en sperre som gjør at det ikke kan bli aktivert i følgende tilfelle: <ul style="list-style-type: none"> <li>a) Når det er omtrent fem spikere tilbake i magasinet, vil sikkerhets elementet låse seg til spikere er ladet. (Sikkerhets note: Siden spikere har forskjellige størrelser, kan verktøyet låse seg en gang men allikevel skyte ut en spiker, hvis sikkerhets elementet er presset igjen.)</li> <li>b) Når magasinet blir skøvet bakover, blir sikkerhets elementet låst i upresset stilling til magasinet blir skøvet fremover igjen og låst fast på plass.</li> </ul> </li> </ul>	<ul style="list-style-type: none"> <li>Det här verktyget är utrustat med en låsningsfunktion som hindrar verktyget från att aktiveras vid följande förhållande: <ul style="list-style-type: none"> <li>a.) när ca 5 spikar finns kvar i magasinet låses avfyringssäkring tills magasinet har fyllts på. (Anmärkning: På grund av olika spikstorlekar kan det hända att avfyringssäkringen låses, men verktyget kan ändå driva i en spik om avfyringssäkringen trycks ned igen.)</li> <li>b.) när magasinet dras tillbaka, låses avfyringssäkringen i ett icke nedtryckt läge innan magasinet flyttas framåt och låses på sin plats.</li> </ul> </li> </ul>

## Dansk

## Italian

## Español

## SN60MC

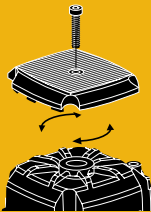

- Deflektoren kan roteres for at ændre retningen af udstødningsluften. Frakobl lufttilførslen, skru cylinderskruen løs ved at bruge en cylinderskruetopnøgle, og siden roter deflektoren til det ønskede sted. Spænd cylinderskruen.

- Il deflettore può essere ruotato al fine di variare la direzione dell'aria di scarico. Scollegate l'alimentazione dell'aria, allentate la vite del coperchio con una chiave e ruotate infine il deflettore nella posizione desiderata. Stringete la vite del coperchio.

- El deflector puede rotarse para cambiar la dirección del aire expedido por el mofle. Desconecte el aire, afloje los tornillos de la tapa y porte el deflector a la posición deseada. Apriete los tornillos de la tapa.

## FramePro®

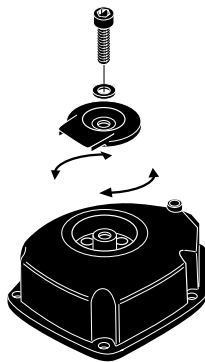

- Roter hjulet i den med pilene anviste retning for at opnå den ønskede dybde. En søm kan indsættes i hullerne for at gøre det lettere at dreje hjulet.  
**Advarsel:** Stræk ikke sikringen 1/4" længre end den korteste indstilling. Dette kunne udløse sikringen og gøre værktøjet inoperabel.

- Per ottenere la profondità desiderata, girare la ruota in direzione delle frecce. Per facilitare il movimento della ruota, si può inserire un chiodo nelle fessure.  
**Avvertimento:** Il dispositivo di sicurezza non deve oltrepassare i 6 mm (1/4") al di là della più corta posizione indicata. Ciò potrebbe disinnestare il dispositivo di sicurezza e rendere l'apparato inutilizzabile.

- Haga girar la rueda en la dirección de las flechas hasta conseguir la profundidad deseada. Se puede insertar un clavo por los agujeros de la rueda para hacerla girar más fácilmente. No sobrepase el seguro mas de 1/4" de pulgada de la última marca. Esto causaría el desenganche del seguro haciendo la herramienta inoperable.

## SN60MC

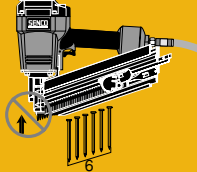

- Dette værktøj er udstyret med en låseanordning der forhindrer aktivering af værktøjet når der er fire eller færre søm i magasinet. Emnekontaktstykket vil blive låst i den ikke nedtrykt stilling indtil flere søm lades i magasinet.

- Questo attrezzo è dotato di un meccanismo di bloccaggio che impedisce all'attrezzo di essere messo in funzione quando nel caricatore ci sono non più di 6 chiodi. L'elemento di contatto rimarrà bloccato in posizione non-premuto fino a quando non verranno caricati altri chiodi.

- Esta herramienta está equipada con un seguro que previene que la herramienta sea activada cuando la carrillera contenga menos de 6 clavos. El seguro se mantendrá en la posición deprimida hasta que mas clavos se coloquen en la carrillera.

## FramePro®

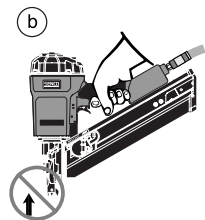
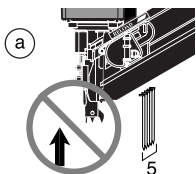

- Dette værktøj er udstyret med en låsefunktion, som forhindrer, at værktøjet aktiveres under følgende omstændigheder:  
a) når der kun er ca. fem søm tilbage i magasinet, vil sikkerhedsanordningen blive låst i ikke-aktiveret stilling, indtil der fyldes flere søm i magasinet. Sikkerhedsnotits: P.g.a. forskellige sømstørrelser kan værktøjet låses én gang, men stadig iskyde et søm, hvis sikkerhedsanordningen trykkes ned igen.  
b) når magasinet trækkes tilbage, bliver sikkerhedsanordningen låst i ikke-aktiveret stilling, indtil magasinet føres fremad og låses på plads.

- Questo attrezzo è dotato di un sistema di bloccaggio che previene l'attivazione dell'attrezzo nelle seguenti condizioni:  
a) quando sono rimasti all'incirca cinque chiodi nel caricatore, la sicura verrà bloccata in posizione non premuta fino a quando non vengono messi altri chiodi nel caricatore. (Nota di Sicurezza: a causa delle differenti dimensioni dei vari tipi di chiodi, l'attrezzo può bloccarsi una volta, ma potrebbe essere ancora in grado di sparare un chiodo, se la sicura viene premuta nuovamente.)  
b) quando il caricatore viene tirato indietro, la sicura verrà bloccata in posizione non premuta fino a quando il caricatore viene spostato nuovamente in avanti e bloccato nella sua originale posizione.

- Esta herramienta está equipada con una función de seguridad que impide a la misma activarse en estas condiciones:  
a) Cuando queden aproximadamente cinco clavos en el cargador el seguro quedará en posición inactiva, hasta que introduzca más clavos en el cargador (Nota de seguridad: debido a la variedad de tamanos de los clavos, la herramienta se puede desactivar una vez, pero aún disparar un clavo si se vuelve a presionar el elemento de seguridad).  
b) Cuando el cargador se jala hacia atrás el seguro quedará en posición inactiva hasta que el cargador se mueva hacia adelante y se coloque en su lugar.

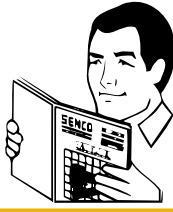
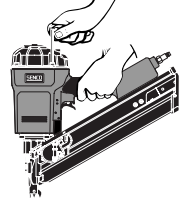
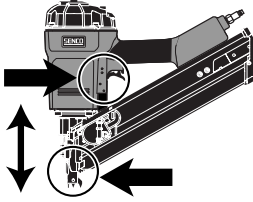
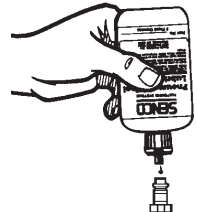
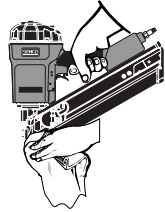
	Maintenance	Wartung	Onderhoud
	English	Deutsch	Nederlands
	<ul style="list-style-type: none"> <li>● Disconnect the tool from the air supply and empty magazine. Read section titled “Safety Warnings” before maintaining tool.</li> </ul>	<ul style="list-style-type: none"> <li>● Trennen Sie das Gerät von der Luftzufuhr und entleeren Sie das Magazin. Lesen Sie zuerst den Abschnitt Sicherheitshinweise, bevor Sie das Gerät warten.</li> </ul>	<ul style="list-style-type: none"> <li>● Ontkoppel het apparaat van de luchttoevoer en leeg het magazijn. Lees de “Veiligheidsvoorschriften” voordat u met het onderhoud begint.</li> </ul>
	<ul style="list-style-type: none"> <li>● All screws should be kept tight. Loose screws result in unsafe operation and parts breakage.</li> </ul>	<ul style="list-style-type: none"> <li>● Alle Schrauben und Muttern müssen fest angezogen sein. Lose Schrauben und Muttern stellen ein Sicherheitsrisiko dar und bewirken Teilebruch.</li> </ul>	<ul style="list-style-type: none"> <li>● Alle bouten moeten stevig bevestigd zijn en blijven. Losse bouten veroorzaken onveilig werken en beschadiging van onderdelen.</li> </ul>
	<ul style="list-style-type: none"> <li>● With tool disconnected, make daily inspection to assure free movement of safety yoke and trigger. Do not use tool if safety yoke or trigger sticks or binds.</li> </ul>	<ul style="list-style-type: none"> <li>● Prüfen Sie täglich an dem von der Druckluft getrennten Gerät, ob sich der Auslöser und die Auslösesicherung frei bewegen lassen. Benutzen Sie das Gerät nicht, wenn der Auslöser oder die Auslösesicherung schwergängig ist.</li> </ul>	<ul style="list-style-type: none"> <li>● Controleer dagelijks of de trekker en de veiligheid vrij bewegen terwijl het gereedschap ontkoppeld is. Gebruik het apparaat nooit als de trekker of de veiligheid vastzitten of klemmen.</li> </ul>
	<ul style="list-style-type: none"> <li>● Squirt SENCO pneumatic oil (5 to 10 drops) into the air inlet twice daily (depending on frequency of tool use).</li> </ul>	<ul style="list-style-type: none"> <li>● Wenn keine Wartungseinheit vorhanden ist, spritzen Sie SENCO Pneumatic-Öl in die Luftzuführung des Gerätes; bei normaler Beanspruchung genügen zweimal täglich 5 bis 10 Tropfen.</li> </ul>	<ul style="list-style-type: none"> <li>● Spuit twee keer per dag 5 à 10 druppels SENCO pneumatische olie in de luchttoevoer (dit hangt af van de frequentie van gebruik).</li> </ul>
	<ul style="list-style-type: none"> <li>● Wipe tool clean daily and inspect for wear. Use non-flammable cleaning solutions only if necessary-DO NOT SOAK. <b>Caution:</b> Such solutions may damage O-rings and other tool parts.</li> </ul>	<ul style="list-style-type: none"> <li>● Reinigen Sie das Gerät täglich und untersuchen Sie es auf Verschleiß. Sollte eine Reinigung des Gerätes notwendig sein benutzen Sie nur nicht brennbare Reinigungsmittel, das Gerät aber niemals in Lösungsmittel tauchen! <b>Achtung:</b> Reinigungsmittel können die O-Ringe und andere Teile des Gerätes zerstören.</li> </ul>	<ul style="list-style-type: none"> <li>● Maak het apparaat schoon en inspecteer op slijtage. Gebruik slechts niet-brandbare schoonmaakmiddelen. Dompel het apparaat nooit onder. Dergelijke vloeistoffen kunnen de O-ringen en andere onderdelen beschadigen.</li> </ul>

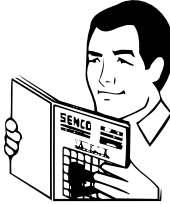
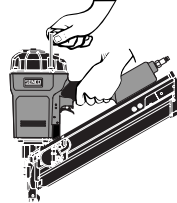
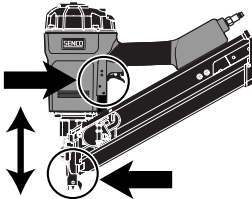
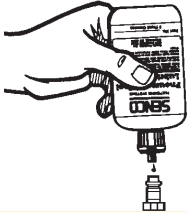
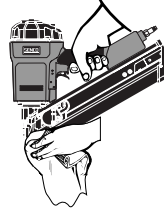
	Entretien	Huolto	Vedlikehold
	Français	Suomi	Norwegian
	<ul style="list-style-type: none"> <li>● Déconnectez l'outil de l'arrivée d'air comprimé. Lisez la section intitulée "Consignes de Sécurité" avant d'effectuer l'entretien de l'outil.</li> </ul>	<ul style="list-style-type: none"> <li>● Irrota kone paineilmasta ja tyhjennä makasiini. Lue turvaohjeet ennen koneen huoltoa.</li> </ul>	<ul style="list-style-type: none"> <li>● Kobl verktøyet fra lufttilførselen og tøm magasinet. Les avsnittet "Sikkerhetsregler" før man utfører vedlikehold.</li> </ul>
	<ul style="list-style-type: none"> <li>● Toutes les vis doivent être maintenues serrées à fond. Les vis desserrées entraînent un manque de sûreté du fonctionnement et la rupture de pièces.</li> </ul>	<ul style="list-style-type: none"> <li>● Tarkista, että kaikki ruuvit ovat aina tiukasti kiinni. Löystyneet ruuvit vaarantavat työturvallisuuttasi ja aiheuttavat koneen rikkoutumisen.</li> </ul>	<ul style="list-style-type: none"> <li>● Alle skruer skal være forsvarlig tilskrudd. Løse skruer vil medføre utrygg bruk og delebrudd.</li> </ul>
	<ul style="list-style-type: none"> <li>● L'outil étant déconnecté de l'arrivée d'air comprimé, effectuez une inspection journalière pour vous assurer du libre mouvement du palpeur de sécurité et de la détente. N'utilisez pas l'outil si le palpeur de sécurité ou si la détente sont coincés ou grippés.</li> </ul>	<ul style="list-style-type: none"> <li>● Koneen ollessa irroitettuna paineilmasta tarkista varmistimen ja liipasimen oikea toiminta päivittäin. Älä käytä konetta jos varmistin tai liipasin ovat juuttuneet kiinni tai ovat muuten viallisia.</li> </ul>	<ul style="list-style-type: none"> <li>● Gjør en daglig inspeksjon mens verktøyet er koblet fra luft, og se at sikringen og avtrekkeren har fri bevegelse. Bruk ikke verktøyet hvis sikringen eller avtrekkeren sitter fast eller henger seg opp.</li> </ul>
	<ul style="list-style-type: none"> <li>● Avec une burette, placer 5 à 10 gouttes d'huile pneumatique dans l'arrivée d'air deux fois par jour (dépend de l'intensité de l'utilisation de l'appareil).</li> </ul>	<ul style="list-style-type: none"> <li>● Tiputa SENCO -pneumaattista öljyä (5-10 tippaa) ilmanottoaukkoon kahdesti päivässä, laitteen käytön määrästä riippuen.</li> </ul>	<ul style="list-style-type: none"> <li>● Tiltør SENCO Pnevmatisk Olju (5-10 dråper) inn i luftinntaket to ganger daglig (avhengig avbruksmengden).</li> </ul>
	<ul style="list-style-type: none"> <li>● Nettoyez l'outil chaque jour à l'aide d'un chiffon et inspectez-le pour déceler une éventuelle usure. Utilisez uniquement des solvants non inflammables en cas de nécessité-NE LE FAITES PAS TREMPER ! <b>Attention</b> : De tels produits peuvent endommager les joints et autres pièces de l'appareil.</li> </ul>	<ul style="list-style-type: none"> <li>● Puhdista ja tarkista kone päivittäin. Varoitus: Älä käytä tulenarkoja aineita koneen puhdistamiseen. Älä liuota konetta puhdistusaineessa, koska se saattaa vahingoittaa tiivisteitä ja muita koneen osia.</li> </ul>	<ul style="list-style-type: none"> <li>● Rengjør verktøyet daglig og se etter slitasje. Om nødvendig, bruk bare ikke brennbart rensmiddel. Nedsenk ikke verktøyet i væske. <b>Advarsel:</b> Rensmiddel kan ødelegge o-ringene og andre deler.</li> </ul>



Underhåll	Vedligeholdelse	Manutenzione	Mantenimiento
Svenska	Dansk	Italian	Espanol
<ul style="list-style-type: none"> <li>● Koppla av luftledningen och töm magasinet. Läs Säkerhets Föreskrifterna.</li> </ul>	<ul style="list-style-type: none"> <li>● Frakobl værktøjet fra luftforsyningen og tøm magasinet. Læs afsnittet "Sikkerhedsadvarsler" inden værktøjet vedligeholdes.</li> </ul>	<ul style="list-style-type: none"> <li>● Scollegate l'attrezzo dall'alimentazione dell'aria e svuotate il caricatore. Leggete il capitolo "Avvertenze di Sicurezza" prima di effettuare la manutenzione dell'attrezzo.</li> </ul>	<ul style="list-style-type: none"> <li>● Desconecte la herramienta del dispensador de aire y vacíe el cargador. Lea la sección titulada "Avisos de Seguridad" antes de darle mantenimiento a la herramienta.</li> </ul>
<ul style="list-style-type: none"> <li>● Alla skruvar och muttrar måste vara åtdragna. Lösa skruvar och muttrar förorsaka riskfylld operation och onödigt slitage.</li> </ul>	<ul style="list-style-type: none"> <li>● Alle skruer skal være skruet godt fast. Løse skruer skaber usikker betjening og beskadigelse af dele.</li> </ul>	<ul style="list-style-type: none"> <li>● Tutte le viti dovrebbero essere tenute ben serrate. Viti allentate producono condizioni di funzionamento non sicure e causano rotture di componenti.</li> </ul>	<ul style="list-style-type: none"> <li>● Todos los tornillos tienen que mantenerse apretados. Los tornillos sueltos pueden producir una operación no segura y quebraduras de partes.</li> </ul>
<ul style="list-style-type: none"> <li>● Med verktyget frånkopplat, kontrollera dagligen att avtryckaren och utlösningssäkringen kan röra sig fritt. Använd inte verktyget om avtryckaren eller utlösningssäkringen hänger upp sig eller har fastnat.</li> </ul>	<ul style="list-style-type: none"> <li>● Med værktøjet frakoblet foretages dagligt eftersyn for at sikre fri bevægelse af sikringen og aftrækkeren. Brug ikke værktøjet, hvis sikringen eller aftrækkeren sidder fast eller binder.</li> </ul>	<ul style="list-style-type: none"> <li>● Ad attrezzo scollegato, effettuate ispezioni quotidiane per verificare la libertà di movimento di sicura e grilletto. Non adoperate l'attrezzo se la sicura o il grilletto sono incollati o legati.</li> </ul>	<ul style="list-style-type: none"> <li>● Con la herramienta desconectada, haga la inspección diaria para asegurarse de la libertad de movimiento del dispositivo de seguridad y del gatillo. No use la herramienta si el dispositivo de seguridad o el gatillo se atascan o endurecen.</li> </ul>
<ul style="list-style-type: none"> <li>● Håll 1 till 10 droppar SENCO olja för luftverktyg in i verktygets luftintag två gånger per dag. Antalet gånger per dag för detta beror på hur mycket verktyget används.</li> </ul>	<ul style="list-style-type: none"> <li>● Sprøjt SENCO pneumatisk olie (5 til 10 dropper) i lufttilgangen to gange om dagen (afhængig af hvor hyppigt værktøjet bruges).</li> </ul>	<ul style="list-style-type: none"> <li>● Spruzzate olio pneumatico SENCO (da 5 a 10 gocce) nella presa d'aria due volte al giorno (a seconda della frequenza d'uso dell'attrezzo).</li> </ul>	<ul style="list-style-type: none"> <li>● Aplique aceite neumático SENCO en la entrada de aire dos veces al día (dependiendo en la frecuencia de uso 5 A 10 Gotas).</li> </ul>
<ul style="list-style-type: none"> <li>● Rengör verktyget dagligen och kontrollera slitage. Skulle det vara nödvändigt, använd inte eldfaliga rengöringsmedel. NEDSÄNK INTE VERTYGET I RENGÖRINGS VÄTSKA. OBS rengöringsmedel kan skada o-ringar och andra verktygs komponenter.</li> </ul>	<ul style="list-style-type: none"> <li>● Aftør værktøjet dagligt og check for slid. Brug uantændelige rengøringsmidler, men kun hvis nødvendigt. GENNEMBLØD IKKE. <b>Forsigtigt!</b> Sådanne midler kan skade O-ringe og andre dele af værktøjet.</li> </ul>	<ul style="list-style-type: none"> <li>● Pulite l'attrezzo quotidianamente e fate ispezioni di verifica dell'usura delle parti. Usate soluzioni detergenti non infiammabili solo se necessario. NON INZUPPATE L'ATTREZZO. <b>Attenzione:</b> Tali soluzioni possono danneggiare anelli O-ring ed altri componenti.</li> </ul>	<ul style="list-style-type: none"> <li>● Use soluciones de limpieza inflamables solamente si es necesario- <b>NO LA REMOJE.</b> <b>Precaución:</b> Tales soluciones pueden dañar los empaques y otras partes de la herramienta.</li> </ul>

**Troubleshooting**

**Fehlersuche**

**Reparatie**

**English**

**Deutsch**

**Nederlands**

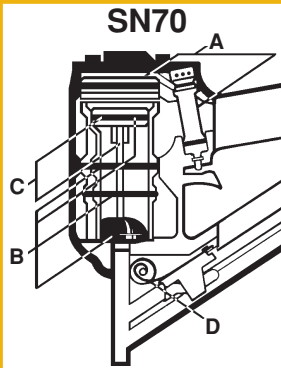

**SN60MC**

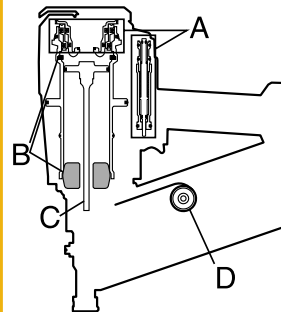

**FramePro®**

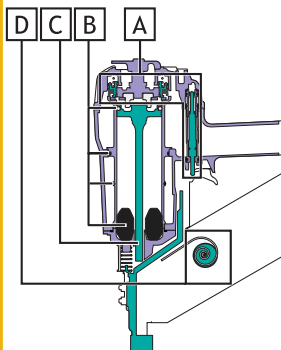

**FramePro®**  
with ThinkTrac™  
Technology



English	Deutsch	Nederlands
<p><b>WARNING</b> Repairs other than those described here should be performed only by trained, qualified personnel.</p> <p>● Read section titled "Safety Warnings" before maintaining tool.</p>	<p><b>ACHTUNG</b> Reparaturarbeiten, die hier nicht beschrieben sind, dürfen nur von Sachkundigen im Sinne der Sicherheitsvorschriften durchgeführt werden. Wenden Sie sich an autorisierte SENCO-Service-Stellen.</p> <p>● Zuerst die Sicherheitshinweise lesen!</p>	<p><b>WAARSCHUWING</b> Andere reparatie dan deze hieronder beschreven dienen uitgevoerd te worden door personeel dat de juiste kwalificatie en opleiding heeft. Neem contact op met UW SENCO vertegenwoordiger.</p> <p>● Raadpleeg het hoofdstuk: "Veiligheids voorschriften" alvorens de reparatie te beginnen.</p>
<p><b>SYMPTOM</b> Air leak near top of tool / Sluggish operation</p> <p><b>SOLUTION</b> Verify air supply / tighten screws or install Parts Kit A.</p>	<p><b>SYMPTOME</b> Gerät oben undicht. / Träge Funktion.</p> <p><b>BESEITIGUNG</b> Schrauben gut anziehen, ggf. Gerät mit den Teilen aus dem mit "A" gekennzeichneten Reparatursatz instandsetzen.</p>	<p><b>SYMPTOOM</b> Luchtverlies aan de bovenkant van het apparaat. / Trage werking.</p> <p><b>OPLOSSING</b> Bouten aandraaien of installeer onderdelen uit reparatieset "A".</p>
<p><b>SYMPTOM</b> Air leak near bottom of tool / Poor return.</p> <p><b>SOLUTION</b> Clean tool / tighten screws or install Parts Kit B.</p>	<p><b>SYMPTOME</b> Gerät unten undicht. / Schlechte TreiberRückführung.</p> <p><b>BESEITIGUNG</b> Schrauben gut anziehen, ggf. Gerät mit den Teilen aus dem mit "B" gekennzeichneten Reparatursatz instandsetzen. Gerät reinigen, ggf. mit den Teilen aus dem mit "B" gekennzeichneten Reparatursatz instandsetzen.</p>	<p><b>SYMPTOOM</b> Luchtverlies aan de onderkant van het apparaat./ Slagpen kent niet terug.</p> <p><b>OPLOSSING</b> Bouten aandraaien of installeer onderdelen uit reparatieset "B"/ Het apparaat reinigen of installeer onderdelen uit reparatieset "B".</p>
<p><b>SYMPTOM</b> Broken or worn driver / Weak drive.</p> <p><b>SOLUTION</b> Verify adequate air supply or install Parts Kit C.</p>	<p><b>SYMPTOME</b> Gebrochener oder verschlissener Treiber. / Schwaches Eintreiben.</p> <p><b>BESEITIGUNG</b> Instandsetzen mit den Teilen aus dem mit "C" gekennzeichneten Reparatursatz. Luftzufuhr überprüfen, ggf. das Gerät mit den Teilen aus dem mit "C" gekennzeichneten Reparatursatz instandsetzen.</p>	<p><b>SYMPTOOM</b> De slagpen is gebroken of versleten. / Onvoldoende slagkracht.</p> <p><b>OPLOSSING</b> Installeer onderdelen uit reparatieset "C"/ Controleer de luchtdruk of installeer onderdelen uit reparatieset "C".</p>
<p><b>SYMPTOM</b> Poor feed / Tool jamming.</p> <p><b>SOLUTION</b> Clean tool or lubricate magazine or install Parts Kit D.</p>	<p><b>SYMPTOME</b> Schlechter Vorschub. / Befestiger klemmt.</p> <p><b>BESEITIGUNG</b> Gerät reinigen oder das Magazin ölen, ggf. das Gerät mit den Teilen aus dem mit "D" gekennzeichneten Reparatursatz instandsetzen.</p>	<p><b>SYMPTOOM</b> Slechte aanvoer van de nieten. / Nieten zitten vast.</p> <p><b>OPLOSSING</b> Reinig het apparaat, of smeer het magazijn, of installeer onderdelen uit reparatieset "D".</p>
<p><b>SYMPTOM</b> Other problems.</p> <p><b>SOLUTION</b> Contact SENCO.</p>	<p><b>SYMPTOME</b> Sonstige Probleme.</p> <p><b>BESEITIGUNG</b> Wenden Sie sich an Ihren SENCO-Händler.</p>	<p><b>SYMPTOOM</b> Andere problemen.</p> <p><b>OPLOSSING</b> Neem contact op met Uw SENCO vertegenwoordiger.</p>
<p><b>SYMPTOM</b> Tool won't fire.</p> <p><b>SOLUTION</b> Check Battery Orientation. Check "low battery light" to see if battery replacement is necessary. (Blinking light indicates low or dead battery). To check Batteries: ◆ Disconnect air supply ◆ Pull Trigger ◆ If "low battery light" stops blinking, batteries are low and need to be replaced. (Tool may continue to function for a short period of time.) ◆ If light blinks continually with the Trigger pulled, batteries are dead and need to be replaced.</p>	<p><b>SYMPTOME</b> Werkzeug treibt keine Nägel ein.</p> <p><b>BESEITIGUNG</b> Einsetzrichtung der Batterie überprüfen. "Leuchte für schwache Batterie" überprüfen, um Notwendigkeit eines Batteriewechsels festzustellen. (Eine blinkende Leuchte weist auf eine schwache oder entladene Batterie hin.) Zum Überprüfen der Batterie: ◆ Druckluftversorgung unterbrechen. ◆ Auslöseknopf drücken ◆ Wenn "Leuchte für schwache Batterie" zu blinken aufhört, sind die Batterien schwach und müssen ersetzt werden. (Das Werkzeug kann noch für eine kurze Zeit ohne Batteriewechsel eingesetzt werden.) ◆ Wenn "Leuchte für schwache Batterie" bei gedrücktem Auslöseknopf weiter blinkt, sind die Batterien entladen und müssen ersetzt werden.</p>	<p><b>SYMPTOOM</b> Het gereedschap schiet niet.</p> <p><b>OPLOSSING</b> Controleer de plaatsing van de batterijen. Controleer het verkliekerlampje voor lage batterijspanning, om te zien of de batterijen aan vervanging toe zijn. (Een knipperend lampje wijst op zwakke of lege batterijen). Om de batterijen te controleren: ◆ Koppel de luchttoevoer af. ◆ haal de trekker over. ◆ Als het lampje "zwakke batterij" stopt met knipperen, zijn de batterijen leeg en moeten ze worden vervangen. (De hamer kan nog een korte tijd blijven werken). ◆ Als het lampje continu knippert terwijl u de trekker overhaalt, zijn de batterijen leeg en moeten ze worden vervangen.</p>

Dépannage	Vian etsintä	Feilsøking	Felsökning
Français	Suomi	Norwegian	Svenska
<p><b>AVERTISSEMENT</b></p> <p>Les réparations autres que celles décrites ici doivent être réalisées uniquement par du personnel qualifié ayant reçu la formation appropriée. Pour toute information, prenez contact avec SENCO par téléphone en appelant Le Distributeur agréé.</p> <p>● Lisez la section intitulée "Consignes de Sécurité" avant d'effectuer l'entretien de l'outil.</p>	<p><b>VAROITUS</b></p> <p>Jos koneessasi ilmenee muita kuin alla mainittuja vikoja, se on ammattimiehen suorittaman huollon tarpeessa. Soita lähimpään SENCO-huoltopisteeseen tai pyydä lisätietoja maahantuojalta, puh. 90-7556655.</p> <p>● Lue turvaohjeet ennen koneen huoltoa.</p>	<p><b>ADVARSEL</b></p> <p>Andre reparasjoner enn de som er beskrevet her må utføres av trent, kvalifisert personell. Kontakt SENCO salgsrepresentant eller et autorisert SENCO servicesenter.</p> <p>● Les avsnittet "Sikkerhetsregler" før vedlikehold.</p>	<p><b>VARNING</b></p> <p>Andra reparationer än vad som beskrivs här, får utföras endast av utbildad och kvalificerad personal. För dessa reparationer, kontakta er SENCO auktoriserade återförsäljare.</p> <p>● Läs "Säkerhets Föreskrifterna" innan ni vidtar underhålls åtgärder.</p>
<p><b>SYMPTÔME</b></p> <p>Fuite d'air près du sommet de l'outil / fonctionnement lent.</p> <p><b>SOLUTION</b></p> <p>Serrez les vis à fond / vérifiez l'alimentation en air ou remplacez les pièces portant la lettre "A".</p>	<p><b>KÄYTTÖHÄIRIÖ</b></p> <p>Ilmavuoto koneen yläosassa. / Hidas toiminta.</p> <p><b>KORJAUSTOIMENPITEET</b></p> <p>Kiristä ruuvit tai asenna varaosasarja A./ Tarkista ilmantulo tai asenna varaosasarja A.</p>	<p><b>SYMPTOM</b></p> <p>Luftlekkasje ved toppen av verktøyet./ Uppreis funksjon.</p> <p><b>LØSNING</b></p> <p>Stram til skruene eller installer deler "A" (Dele-sett "A")./ Sjekk lufttilførsel eller installer deler "A" (Dele-sett "A").</p>	<p><b>SYMPTOM</b></p> <p>Verktøyet läcker upptill./ Verktøyet fungerer trögt.</p> <p><b>LÖSNING</b></p> <p>Drag till skruvar eller installera reservdels-förpackning A./ Kontrollera lufttillförsel eller installera reservdels-förpackning A.</p>
<p><b>SYMPTÔME</b></p> <p>Fuite d'air près de la base de l'outil / retour inadéquat.</p> <p><b>SOLUTION</b></p> <p>Serrez les vis à fond / nettoyez l'outil ou remplacez les pièces portant la lettre "B"</p>	<p><b>KÄYTTÖHÄIRIÖ</b></p> <p>Ilmavuoto koneen alaosaan./ Heikko palautus.</p> <p><b>KORJAUSTOIMENPITEET</b></p> <p>Kiristä ruuvit tai asenna varaosasarja B./ Puhdista kone tai asenna varaosasarja B.</p>	<p><b>SYMPTOM</b></p> <p>Luftlekkasje i bunnen av verktøyet./ Dårlig retur.</p> <p><b>LØSNING</b></p> <p>Stram skruer eller installer deler "B" (Dele-sett "B")./ Rens verktøyet eller installer deler "B" (Dele-sett "B").</p>	<p><b>SYMPTOM</b></p> <p>Verktøyet läcker nertill./ Långsam retur.</p> <p><b>LÖSNING</b></p> <p>Drag till skruvar eller installera reservdels-förpackning B./ Rengör verktøyet eller installera reservdels-förpackning B.</p>
<p><b>SYMPTÔME</b></p> <p>Couteau cassé ou usé / entraînement déficient.</p> <p><b>SOLUTION</b></p> <p>Vérifiez l'alimentation en air adéquate ou / remplacez les pièces portant la lettre "C".</p>	<p><b>KÄYTTÖHÄIRIÖ</b></p> <p>Rikkoutunut tai kulunut iskuri./ Heikko teho.</p> <p><b>KORJAUSTOIMENPITEET</b></p> <p>Tarkista riittävä ilmantulo tai asenna varaosasarja C./ Asenna varaosasarja C.</p>	<p><b>SYMPTOM</b></p> <p>Brukket eller slitt driver./ Liten slag kraft.</p> <p><b>LØSNING</b></p> <p>Installer deler "C" (Dele-sett "C")./ Sjekk lufttillførsel eller installer deler "C" (Dele-sett "C").</p>	<p><b>SYMPTOM</b></p> <p>Bruten eller sliten drivare./ Svag indrivning.</p> <p><b>LÖSNING</b></p> <p>Kontrollera lufttillförsel eller installera reservdels-förpackning C.</p>
<p><b>SYMPTÔME</b></p> <p>Enrayage de l'outil / alimentation inadéquat.</p> <p><b>SOLUTION</b></p> <p>Nettoyez l'outil ou lubrifiez le magasin ou remplacez les pièces portant la lettre "D"</p>	<p><b>KÄYTTÖHÄIRIÖ</b></p> <p>Heikko syöttö./ Kone tukkeutuu.</p> <p><b>KORJAUSTOIMENPITEET</b></p> <p>Puhdista kone tai voitele makasiini tai asenna varaosasarja D.</p>	<p><b>SYMPTOM</b></p> <p>Dårlig matning./ Ved forking.</p> <p><b>LØSNING</b></p> <p>Rens verktøyet eller smør magasinet (eller innstaller deler "D" (Dele-sett "D").</p>	<p><b>SYMPTOM</b></p> <p>Dålig matning./ Verktøyet har hängt upp sig.</p> <p><b>LÖSNING</b></p> <p>Rengör verktøyet eller smörj magasinet eller installera reservdels-förpackning D.</p>
<p><b>SYMPTÔME</b></p> <p>Autres problèmes.</p> <p><b>SOLUTION</b></p> <p>Prenez contact avec SENCO.</p>	<p><b>KÄYTTÖHÄIRIÖ</b></p> <p>Muut ongelmat.</p> <p><b>KORJAUSTOIMENPITEET</b></p> <p>Ota yhteys maahantuojaan.</p>	<p><b>SYMPTOM</b></p> <p>Andre problemer.</p> <p><b>LØSNING</b></p> <p>Kontakt SENCO.</p>	<p><b>SYMPTOM</b></p> <p>Andra problem.</p> <p><b>LÖSNING</b></p> <p>Tag kontakt med SENCO återförsäljare.</p>
<p><b>SYMPTÔME</b></p> <p>L'outil ne déclenche pas.</p> <p><b>SOLUTION</b></p> <p>Vérifiez le positionnement de la batterie.</p> <p>Vérifiez le voyant de "niveau de batterie bas" pour voir si le remplacement de la batterie est nécessaire. (Son clignotement indique une batterie déchargée ou morte).</p> <p>Pour vérifier les batteries:</p> <p>◆ Débranchez l'arrivée d'air</p> <p>◆ tirez sur la gâchette</p> <p>◆ Si le voyant "niveau de batterie bas" s'arrête de clignoter, les batteries sont déchargées et doivent être remplacées. (L'outil peut continuer de fonctionner pendant une courte période.)</p> <p>◆ Si le voyant continue de clignoter quand la gâchette est tirée, les batteries sont mortes et doivent être remplacées.</p>	<p><b>KÄYTTÖHÄIRIÖ</b></p> <p>Työkalu ei laukaise.</p> <p><b>KORJAUSTOIMENPITEET</b></p> <p>Tarkasta pariston suunta. Tarkasta "varaus vähissä" nähdäksesi onko pariston vaihto tarpeen. (Vikkuva valo osoittaa, että varaus on vähissä tai loppu.) Paristojen tarkistus:</p> <p>◆ Irrota ilmansyöttö</p> <p>◆ Vedä liipaisimesta</p> <p>◆ Jos "Varaus vähissä" -valo vilkkuu, paristojen lataus on vähissä ja ne on vaihdettava. (Työkalu voi toimia edelleen lyhyen ajan.)</p> <p>◆ Jos valo vilkkuu jatkuvasti liipaisimen ollessa vedettynä, paristojen varaus on lopussa ja ne on vaihdettava.</p>	<p><b>SYMPTOM</b></p> <p>Verktøyet avfyres ikke.</p> <p><b>LØSNING</b></p> <p>Sjekk at du har satt inn batteriene riktig.</p> <p>Sjekk "low battery light" &lt;"batteriindikator"&gt; for å se om batteriene må skiftes. (Blinkende lampe betyr svakt eller tomt batteri).</p> <p>Sjekk batterier:</p> <p>◆ Kople ut lufttillførselen.</p> <p>◆ Dra i avtrekkeren.</p> <p>◆ Hvis "low battery light" &lt;"batteriindikatoren"&gt; slutter å blinke, er batteriene svake og må byttes ut. (Vertøyet kan forsette å virke i en kort periode).</p> <p>◆ Hvis lyset blinker uavbrutt når avtrekkeren holdes inne, er batteriene tomme og må byttes ut.</p>	<p><b>SYMPTOM</b></p> <p>Verktøyet avfyres inte.</p> <p><b>LÖSNING</b></p> <p>Kontrollera batteriets inriktning. Kontrollera "lampan för svagt batteri" för att se om batteribyte krävs. (Blinkande lampa anger svagt eller dött batteri).</p> <p>För att knottrollera batterierna:</p> <p>◆ Koppla loss tryckluftsförsörjningen</p> <p>◆ Tryck in avtryckaren</p> <p>◆ Om lampan för svagt batteri slutar blinka är batterierna svaga och behöver bytas. (Det kan hända att verktøyet fortsätter att fungera under kortare tid.)</p> <p>◆ Om lampan fortsätter att blinka när avtryckaren är batterierna slut och behöver bytas.</p>

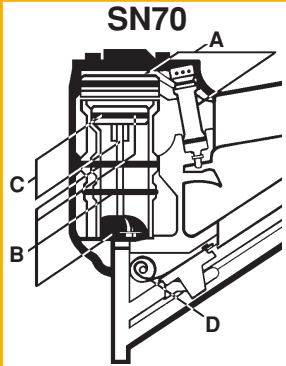

SN60MC

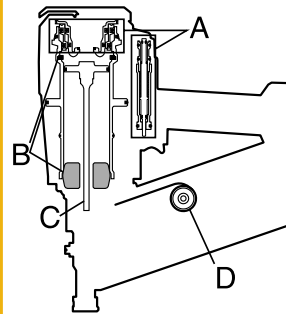

FramePro®

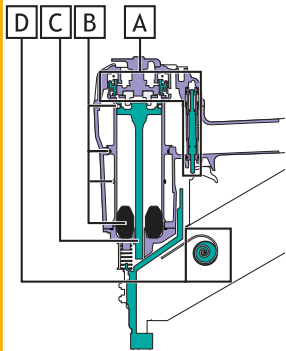

FramePro®  
with ThinkTrac™  
Technology



**ADVARSEL**

Reparationer ud over de her beskrevne, bør kun udføres af uddannet kvalificeret personale. Kontakt Deres SENCO repræsentant.

- Læs afsnittet betitlet "Sikkerheds advarsler" inden værktøjet vedligeholdes.

**SYMPTOM**

Luft siver ud i nærheden af værktøjets øverste del. / Fungerer trægt.

**LØSNING**

Spænd skruer eller installer reservedelssæt "A". / Installer reservedelssæt A.

**SYMPTOM**

Luft siver ud i nærheden af værktøjets nederste del. / Dårlig returnering.

**LØSNING**

Spænd skruer eller installer reservedelssæt B. / Gør værktøjet rent eller installer reservedelssæt B.

**SYMPTOM**

Knækket eller slidt slagstift. / Svag slagkraft.

**LØSNING**

Bekræft at lufttilførsel er tilstrækkeligt eller installer reservedelssæt C.

**SYMPTOM**

Dårlig fremføring. / Klemmer.

**LØSNING**

Gør værktøjet rent eller smør magasinet eller installer reservedelssæt D.

**SYMPTOM**

Andre problemer.

**LØSNING**

Kontakt SENCO.

**SYMPTOM**

Værktøjet vil ikke aktivere.

**LØSNING**

Kontroller om batteriet vender korrekt.  
Kontroller "svagt batterily" for at se om det er nødvendigt at udskifte batteriet. (Blindende lys angiver svagt eller fladt batteri).  
For at kontrollere batterier:  
♦ Afbryd lufttilførslen  
♦ Træk i triggeren  
♦ Hvis "svagt batterily" holder op med at blinke, er batterierne svage og skal udskiftes. (Værktøjet kan fortsætte med at fungere i en kort periode).  
♦ Hvis lyset blinker vedvarende, mens der trækkes i triggeren, er batterierne flade og skal udskiftes.

**ATTENZIONE**

Riparazioni non descritte in questo Capitolo dovrebbero essere effettuate solo da personale addestrato e qualificato. Per informazioni contattate il vostro rappresentante SENCO.

- Leggete il capitolo intitolato "Avvertenze di Sicurezza" prima di effettuare la manutenzione dell'attrezzo.

**SINTOMO**

Perdita d'aria nella parte superiore dell'attrezzo. / L'attrezzo funziona lentamente.

**SOLUZIONE**

Stringere le viti o installare il Kit di Componenti A. / Verificare che arrivi l'aria o installare il Kit di Componenti A.

**SINTOMO**

Perdita d'aria nella parte inferiore dell'attrezzo. / Ritorno difettoso.

**SOLUZIONE**

Stringere le viti o installare il Kit di Componenti B. / Pulire l'attrezzo o installare il Kit di Componenti B.

**SINTOMO**

Lametta rotta o usurata. / Espulsione fiacca dei chiodi.

**SOLUZIONE**

Verificare che arrivi sufficiente aria o installare il Kit di Componenti C. / Installare il Kit di Componenti C. / Reparaturatz instandsetzen.

**SINTOMO**

Avanzamento irregolare del listello. / Inceppamento dell'attrezzo.

**SOLUZIONE**

Pulire l'attrezzo o lubrificare il caricatore o installare il Kit di Componenti D.

**SINTOMO**

Altri problemi.

**SOLUZIONE**

Contattare il vostro rappresentante SENCO.

**SINTOMO**

Il dispositivo non si attiva.

**SOLUZIONE**

Verificare l'orientamento della batteria.  
Controllare la spia "batteria scarica", verificando se si renda necessaria la sostituzione della batteria (la spia lampeggiante indica batteria scarica o morta).  
Per controllare le batterie:  
♦ scollegare la linea d'aria.  
♦ tirare il grilletto.  
♦ se la spia "batteria scarica" smette di lampeggiare, significa che le batterie sono scariche e devono essere sostituite (il dispositivo può continuare a funzionare per un breve periodo).  
♦ se la spia continua a lampeggiare con il grilletto tirato, significa che le batterie sono morte e devono essere sostituite.

**ALERTA**

Las reparaciones, fuera de aquellas descritas aquí, deben de ser llevadas a cabo solamente por personal entrenado y calificado.

- Lea la sección titulada "Avisos de Seguridad" antes de darle mantenimiento a la herramienta.

**SÍNTOMA**

El aire se escapa cerca de la parte superior de la herramienta / Operación lenta.

**SOLUCIÓN**

Apriete los tornillos / Verifique el suministro de aire o instale el Juego de Partes A (Parts Kit A).

**SÍNTOMA**

El aire se fuga cerca de la parte inferior de la herramienta / Mal retorno.

**SOLUCIÓN**

Apriete los tornillos / Limpie la herramienta o instale el Juego de Partes B (Parts Kit B).

**SÍNTOMA**

Impulsor quebrado o desgastado / Impulsión débil.

**SOLUCIÓN**

Verifique si el suministro de aire está adecuado o instale el Juego de Partes C (Parts Kit C).

**SÍNTOMA**

Mala alimentación / Atascamiento de la herramienta.

**SOLUCIÓN**

Limpie la herramienta o lubrique el área de almacenamiento o instale el Juego de Partes D (Parts Kit D).

**SÍNTOMA**

Otros problemas.

**SOLUCIÓN**

Póngase en contacto con SENCO.

**SÍNTOMA**

La herramienta no dispara.

**SOLUCIÓN**

Verifique el funcionamiento de la batería.  
Verifique la "luz de batería baja" para ver si es necesaria una batería de repuesto. (Una luz que destella indica batería descargada o muerta).  
Para verificar las baterías:  
♦ Desconecte el suministro de aire  
♦ oprima el disparador  
♦ Si la "luz de batería baja" deja de destellar, las baterías están descargadas y necesitan ser reemplazadas. (La herramienta puede continuar funcionando durante un corto periodo.)  
♦ Si la luz destella continuamente con el disparador oprimido, las baterías están agotadas y necesitan ser reemplazadas.

Specifications

Specificaties

Daten

English

Deutsch

Nederlands

Specifications

Data

Tiedot

Data

Français

Suomi

Norwegian

Svenska

Specifikationer

Specifiche

Especificaciones

Dansk

Italian

Espanol

SN70

Code	A	
	inches	mm
JF25	2 1/2	65
GE21	2	50
GE24	2 3/8	60
GC21	2	50
GC23	2 1/4	57
GC24	2 3/8	60
GC25	2 1/2	65
HC27	3	75
KC27	3	75
KC28	3 1/4	83
KC29	3 1/2	90
HF27	3	75

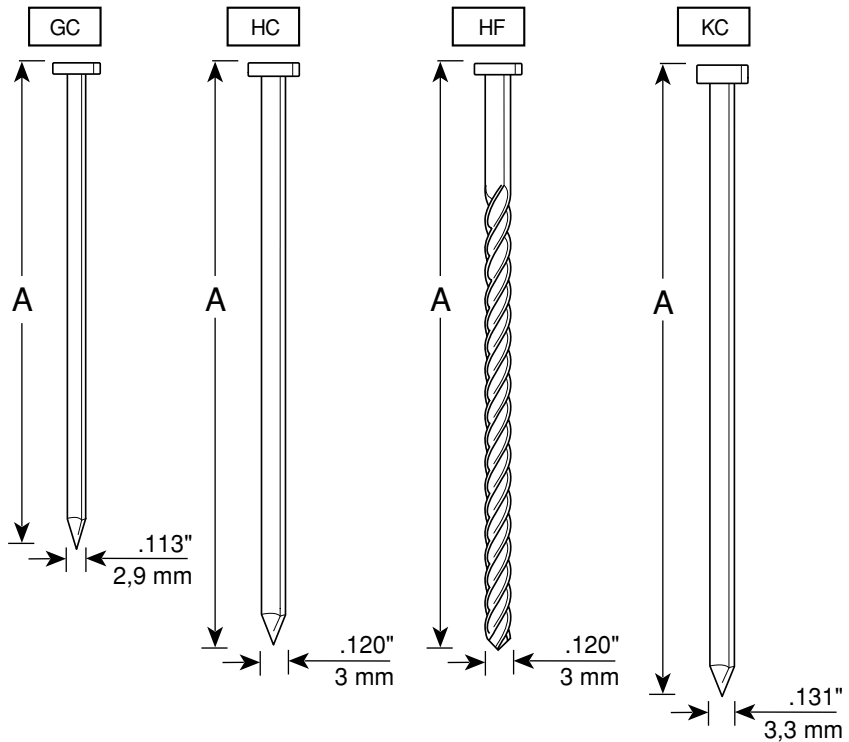
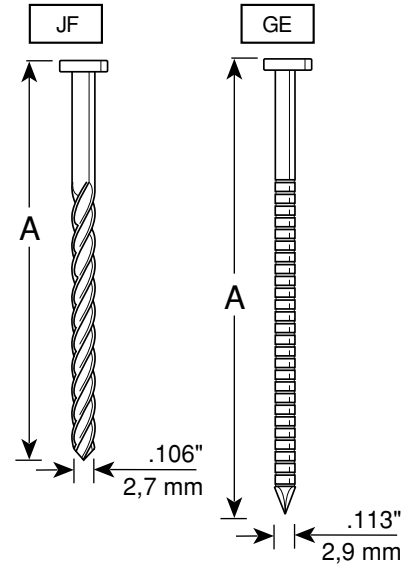



Specifications	Specificaties	Daten
English	Deutsch	Nederlands
Specifications	Data	Tiedot
Francais	Suomi	Norwegian
		Svenska
	Specifikationer	Specifiche
	Dansk	Italian
		Especificaciones
		Espanol

**FramePro® 600/602/  
652 & 700XL/  
702XP/ 750XL/  
752XP FRH**

Code	FramePro FRH A	
	inches	mm*
GL**	2	50
	2 3/8	60
GD**	2	50
	2 3/8	60
	2 1/2	65
HD	3	75
	3 1/4	83
HL	3	75
KD	2 1/2	65
	3	75
	3 1/4	83
	3 1/2	90
MD	2 1/4	57
	3	75
	3 1/4	83
ND***	3 1/2	90

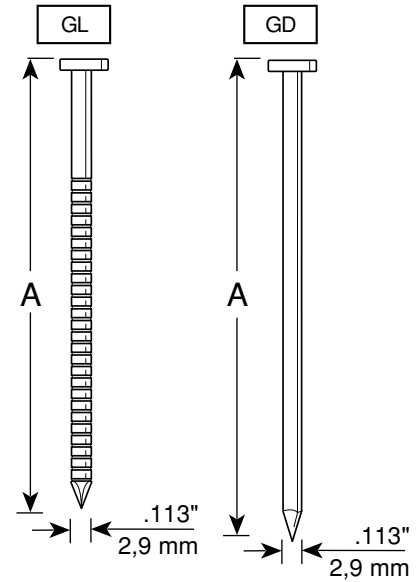

\* Rounded to nearest 5 mm  
 \*\* FramePro 600/ 602/ 700XL/ 702XP only  
 \*\*\* FramePro 650/ 652/ 750XL/ 752XP only

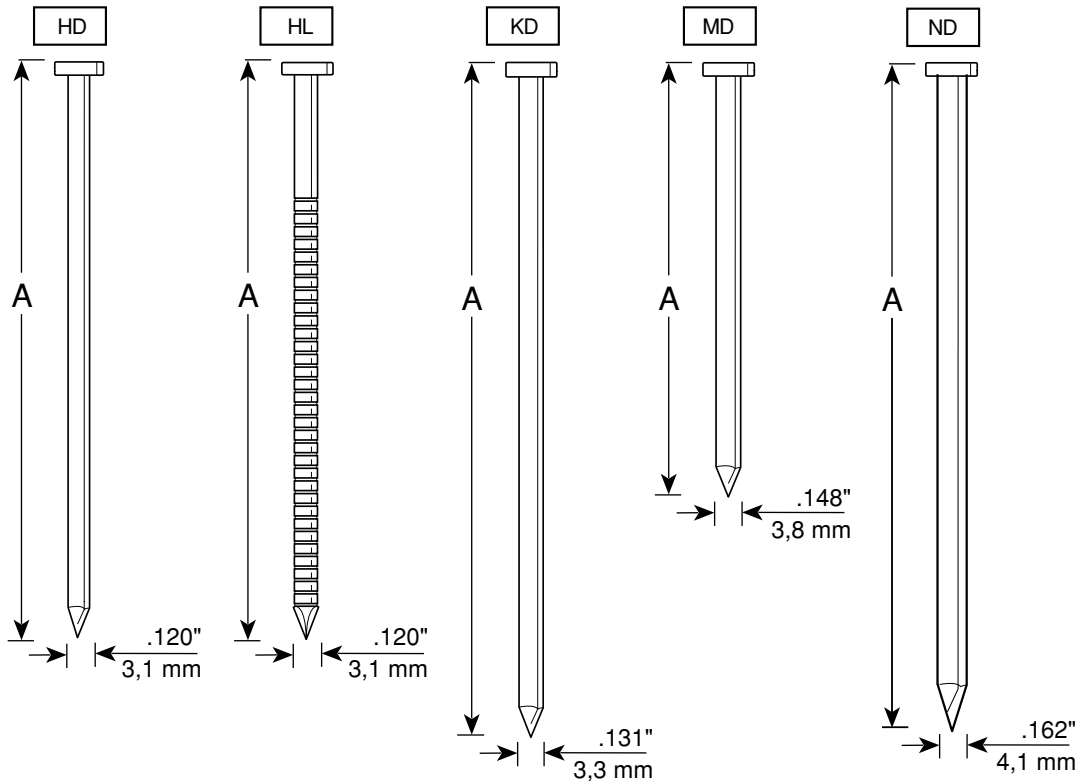

Specifications

Specificaties

Daten

English

Deutsch

Nederlands

Specifications

Data

Tiedot

Data

Français

Suomi

Norwegian

Svenska

Specifikationer

Specifiche

Especificaciones

Dansk

Italian

Espanol

FramePro® 600/ 601/  
650/ 651  
& 700XL/ 701XP/  
750XL/ 751XP CH

Code	A	
	inches	mm
GE	2	50
	2 3/8	60
GC	2	50
	2 1/4	57
	2 3/8	60
HC	3	75
	3	75
	3	75
HE	3	75
	3	75
	3	75
HF	3	75
	3	75
	3	75
KC	3	75
	3 1/4	83
	3 1/2	90
MC	3	75
	3 1/4	83

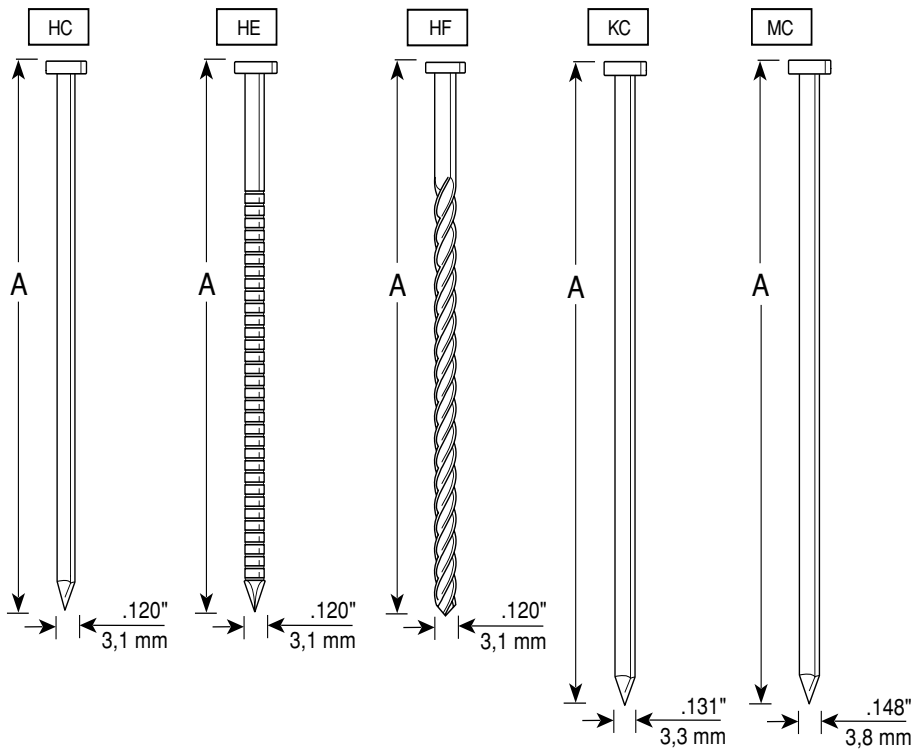
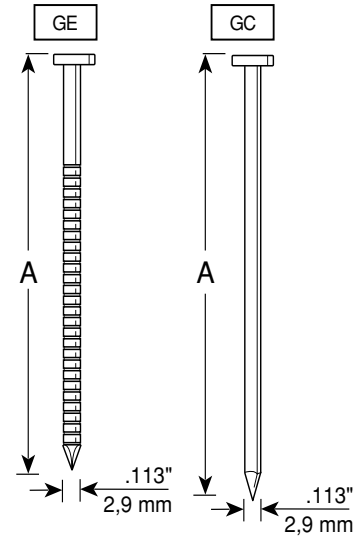

	<b>Specifications</b>	<b>Specificaties</b>	<b>Daten</b>
	<b>English</b>	<b>Deutsch</b>	<b>Nederlands</b>
<b>Specifications</b>	<b>Data</b>	<b>Tiedot</b>	<b>Data</b>
<b>Francais</b>	<b>Suomi</b>	<b>Norwegian</b>	<b>Svenska</b>
	<b>Specifikationer</b>	<b>Specifiche</b>	<b>Especificaciones</b>
	<b>Dansk</b>	<b>Italian</b>	<b>Espanol</b>

<b>SN60MC</b>	A	
	Code	inches mm
	KJ	1 ½ 38
	MD	1 ½ 38
		2 ½ 65
	NN	2 ½ 65

**\*\*REFERENCE**

<b>CH Model Series</b> FramePro® 600/601 FramePro® 700XL/ 701XP FrameFast™ 721	<b>FRH Model Series</b> FramePro® 600/602 FramePro® 700XL/ 702XP	<b>CH Model Series</b> FramePro® 650/651 FramePro® 750XL/ 751XP FrameFast™ 751XP	<b>FRH Model Series</b> FramePro® 600/652 FramePro® 750XL/ 752XP
--	---	--	---

English TECHNICAL SPECIFICATIONS	SN70		SN60MC	
Minimum to maximum operating pressure	65–120 psi	4.5–8.3 bar	80–120 psi	5.5–8.3 bar
Air Consumption (60 cycles per minute)	9.67 scfm	273.8 liter	8.16scfm	231.2 liter
Air Inlet	¾ in. NPT	¾ in. NPT	¾ in. NPT	¾ in. NPT
Weight	9.7 lbs.	4.4 kg	7.7 lbs.	3.5 kg
Fastener Capacity	50-70	50-70	30	30
Tool size: Height	14.7 in.	373 mm	12 ¾ in.	312 mm
Tool size: Length	15.9 in.	404 mm	15 in.	381 mm
Tool size: Width: Main Body	4.5 in.	113 mm	4 ¾ in.	111 mm

	FramePro® 600 & 700XP / CH Series**		FramePro® 600 FRH & 700XP FRH Series**		FramePro® 650 & 750XP CH Series**		FramePro® 650 FRH & 750XP Series**	
Minimum to maximum operating pressure	70–120 psi	4.8–8.3 bar	70–120 psi	4.8–8.3 bar	70–120 psi	4.8–8.3 bar	70–120 psi	4.8–8.3 bar
Air Consumption (60 cycles per minute)	10 scfm	283.2 liter	10 scfm	283.2 liter	11 scfm	311.5 liter	11 scfm	311.5 liter
Air Inlet	¾ in. NPT	¾ in. NPT	¾ in. NPT	¾ in. NPT	¾ in. NPT	¾ in. NPT	¾ in. NPT	¾ in. NPT
Weight	8 lbs.	3.62 kg	8.4 lbs.	3.81 kg	8.4 lbs.	3.81 kg	8.7 lbs.	3.97 kg
Fastener Capacity	70	70	60	60	70	70	60	60
Tool size: Height	13 .25 in.	337 mm	13 .25 in.	337 mm	14 .25 in.	362 mm	14 .25 in.	362 mm
Tool size: Length	15 .13 in.	384 mm	20 in.	508 mm	15 .13 in.	384 mm	20 in.	508 mm
Tool size: Width: Main Body	4.17 in.	106 mm	4.17 in.	106 mm	4.17 in.	106 mm	4.17 in.	106 mm

Deutsch TECHNISCHE SPECIFICATIES	SN70		SN60MC	
Minimale tot maximale werkdruk	65–120 psi	4.5–8.3 bar	80–120 psi	5.5–8.3 bar
Luchtverbruik (60 slagen per minuut)	9.67 scfm	273.8 liter	8.16scfm	231.2 liter
Luchtinlaat	3/8 in. NPT	3/8 in. NPT	3/8 in. NPT	3/8 in. NPT
Gewicht	9.7 lbs.	4.4 kg	7.7 lbs.	3.5 kg
Magazijn capaciteit	50-70	50-70	30	30
Hoogte van apparaat	14.7 in.	373 mm	12 5/16 in.	312 mm
Lengte van apparaat	15.9 in.	404 mm	15 in.	381 mm
Groote apparaat: afmeting lichaam	4.5 in.	113 mm	4 3/8 in.	111 mm

	FramePro® 600 & 700XP / CH Series**		FramePro® 600 FRH & 700XP FRH Series**		FramePro® 650 & 750XP CH Series**		FramePro® 650 FRH & 750XP Series**	
Minimale tot maximale werkdruk	70–120 psi	4.8–8.3 bar	70–120 psi	4.8–8.3 bar	70–120 psi	4.8–8.3 bar	70–120 psi	4.8–8.3 bar
Luchtverbruik (60 slagen per minuut)	10 scfm	283.2 liter	10 scfm	283.2 liter	11 scfm	311.5 liter	11 scfm	311.5 liter
Luchtinlaat	3/8 in. NPT	3/8 in. NPT	3/8 in. NPT	3/8 in. NPT	3/8 in. NPT	3/8 in. NPT	3/8 in. NPT	3/8 in. NPT
Gewicht	8 lbs.	3.62 kg	8.4 lbs.	3.81 kg	8.4 lbs.	3.81 kg	8.7 lbs.	3.97 kg
Magazijn capaciteit	70	70	60	60	70	70	60	60
Hoogte van apparaat	13 .25 in.	337 mm	13 .25 in.	337 mm	14 .25 in.	362 mm	14 .25 in.	362 mm
Lengte van apparaat	15 .13 in.	384 mm	20 in.	508 mm	15 .13 in.	384 mm	20 in.	508 mm
Groote apparaat: afmeting lichaam	4.17 in.	106 mm	4.17 in.	106 mm	4.17 in.	106 mm	4.17 in.	106 mm

Nederlands TECHNISCHE DATEN	SN70	SN60MC
Betriebsüberdruck maximal/minimal	4.5–8.3 bar	5.5–8.3 bar
Luftverbrauch (bei 60 Zyklen pro Minute)	273.8 liter	231.2 liter
Druckluftanschluß	3/8 in. NPT	3/8 in. NPT
Gewicht	4.4 kg	3.5 kg
Magazinvolumen	50-70	30
Gerätegröße/Höhe	373 mm	312 mm
Gerätegröße/Länge	404 mm	381 mm
Gerätegröße/Gehäusebreite	113 mm	111 mm

	FramePro® 600 & 700XP / CH Series**	FramePro® 600 FRH & 700XP FRH Series**	FramePro® 650 & 750XP CH Series**	FramePro® 650 FRH & 750XP Series**
Betriebsüberdruck maximal/minimal	4.8–8.3 bar	4.8–8.3 bar	4.8–8.3 bar	4.8–8.3 bar
Luftverbrauch (bei 60 Zyklen pro Minute)	283.2 liter	283.2 liter	311.5 liter	311.5 liter
Druckluftanschluß	3/8 in. NPT	3/8 in. NPT	3/8 in. NPT	3/8 in. NPT
Gewicht	3.62 kg	3.81 kg	3.81 kg	3.97 kg
Magazinvolumen	70	60	70	60
Gerätegröße/Höhe	337 mm	337 mm	362 mm	362 mm
Gerätegröße/Länge	384 mm	508 mm	384 mm	508 mm
Gerätegröße/Gehäusebreite	106 mm	106 mm	106 mm	106 mm

Français SPECIFICATIONS TECHNIQUES	SN70	SN60MC
Pression de travail min. et max.	4.5–8.3 bar	5.5–8.3 bar
Consommation d'air (60 cycles par minute)	273.8 liter	231.2 liter
Admission d'air	3/8 in. NPT	3/8 in. NPT
Poids	4.4 kg	3.5 kg
Capacité de projectiles par magasin	50-70	30
Dimensions de l'outil: hauteur	373 mm	312 mm
Dimensions de l'outil: longueur	404 mm	381 mm
Dimensions de l'outil: largeur: corps de l'appareil	113 mm	111 mm

	FramePro® 600 & 700XP / CH Series**	FramePro® 600 FRH & 700XP FRH Series**	FramePro® 650 & 750XP CH Series**	FramePro® 650 FRH & 750XP Series**
Pression de travail min. et max.	4.8–8.3 bar	4.8–8.3 bar	4.8–8.3 bar	4.8–8.3 bar
Consommation d'air (60 cycles par minute)	283.2 liter	283.2 liter	311.5 liter	311.5 liter
Admission d'air	3/8 in. NPT	3/8 in. NPT	3/8 in. NPT	3/8 in. NPT
Poids	3.62 kg	3.81 kg	3.81 kg	3.97 kg
Capacité de projectiles par magasin	70	60	70	60
Dimensions de l'outil: hauteur	337 mm	337 mm	362 mm	362 mm
Dimensions de l'outil: longueur	384 mm	508 mm	384 mm	508 mm
Dimensions de l'outil: largeur: corps de l'appareil	106 mm	106 mm	106 mm	106 mm

Suomi TEKNISKE DATA	SN70	SN60MC
Minimum til maksimum operativt trykk	65–120 psi	4.5–8.3 bar
Luftforbruk (60 slag per minutt)	9.67 scfm	273.8 liter
Luftinntak	3/8 in. NPT	3/8 in. NPT
Vekt	9.7 lbs.	4.4 kg
Magasinvolom	50-70	50-70
Verktøyets høyde	14.7 in.	373 mm
Verktøyets lengde	15.9 in.	404 mm
Verktøyets vidde, hovedbestanddel	4.5 in.	113 mm

	FramePro® 600 & 700XP / CH Series**		FramePro® 600 FRH & 700XP FRH Series**		FramePro® 650 & 750XP CH Series**		FramePro® 650 FRH & 750XP Series**	
Minimum til maksimum operativt trykk	70–120 psi	4.8–8.3 bar	70–120 psi	4.8–8.3 bar	70–120 psi	4.8–8.3 bar	70–120 psi	4.8–8.3 bar
Luftforbruk (60 slag per minutt)	10 scfm	283.2 liter	10 scfm	283.2 liter	11 scfm	311.5 liter	11 scfm	311.5 liter
Luftinntak	3/8 in. NPT	3/8 in. NPT	3/8 in. NPT	3/8 in. NPT	3/8 in. NPT	3/8 in. NPT	3/8 in. NPT	3/8 in. NPT
Vekt	8 lbs.	3.62 kg	8.4 lbs.	3.81 kg	8.4 lbs.	3.81 kg	8.7 lbs.	3.97 kg
Magasinvolom	70	70	60	60	70	70	60	60
Verktøyets høyde	13 .25 in.	337 mm	13 .25 in.	337 mm	14 .25 in.	362 mm	14 .25 in.	362 mm
Verktøyets lengde	15 .13 in.	384 mm	20 in.	508 mm	15 .13 in.	384 mm	20 in.	508 mm
Verktøyets vidde, hovedbestanddel	4.17 in.	106 mm	4.17 in.	106 mm	4.17 in.	106 mm	4.17 in.	106 mm

Norwegian TEKNISET TIEDOT	SN70	SN60MC
Minimi ja maksimi käyttöpaino	4.5–8.3 bar	5.5–8.3 bar
Ilman kulutus (60 laukausta minuutissa)	273.8 liter	231.2 liter
Ilmantulo	¾ in. NPT	¾ in. NPT
Paino	4.4 kg	3.5 kg
Naulamäärä	50-70	30
Koneen korkeus	373 mm	312 mm
Koneen pituus	404 mm	381 mm
Koneen rungon leveys	113 mm	111 mm

	FramePro® 600 & 700XP / CH Series**	FramePro® 600 FRH & 700XP FRH Series**	FramePro® 650 & 750XP CH Series**	FramePro® 650 FRH & 750XP Series**
Minimi ja maksimi käyttöpaino	4.8–8.3 bar	4.8–8.3 bar	4.8–8.3 bar	4.8–8.3 bar
Ilman kulutus (60 laukausta minuutissa)	283.2 liter	283.2 liter	311.5 liter	311.5 liter
Ilmantulo	¾ in. NPT	¾ in. NPT	¾ in. NPT	¾ in. NPT
Paino	3.62 kg	3.81 kg	3.81 kg	3.97 kg
Naulamäärä	70	60	70	60
Koneen korkeus	337 mm	337 mm	362 mm	362 mm
Koneen pituus	384 mm	508 mm	384 mm	508 mm
Koneen rungon leveys	106 mm	106 mm	106 mm	106 mm

Svenska VERKTYGS DATA	SN70	SN60MC
Arbetsstryck Minimum - Maximum	4.5–8.3 bar	5.5–8.3 bar
Luffförbrukning (60 inslag per minut)	273.8 liter	231.2 liter
Luft intag - gänga	¾ in. NPT	¾ in. NPT
Vikt	4.4 kg	3.5 kg
Magasin kapacitet	50-70	30
Verktygets höjd	373 mm	312 mm
Verktygets längd	404 mm	381 mm
Verktygets bredd	113 mm	111 mm

	FramePro® 600 & 700XP / CH Series**	FramePro® 600 FRH & 700XP FRH Series**	FramePro® 650 & 750XP CH Series**	FramePro® 650 FRH & 750XP Series**
Arbetsstryck Minimum - Maximum	4.8–8.3 bar	4.8–8.3 bar	4.8–8.3 bar	4.8–8.3 bar
Luftförbrukning (60 inslag per minut)	283.2 liter	283.2 liter	311.5 liter	311.5 liter
Luft intag - gänga	¾ in. NPT	¾ in. NPT	¾ in. NPT	¾ in. NPT
Vikt	3.62 kg	3.81 kg	3.81 kg	3.97 kg
Magasin kapacitet	70	60	70	60
Verktygets höjd	337 mm	337 mm	362 mm	362 mm
Verktygets längd	384 mm	508 mm	384 mm	508 mm
Verktygets bredd	106 mm	106 mm	106 mm	106 mm

Dansk TEKNISKE SPECIFIKATIONER	SN70	SN60MC
Minimum til maksimum arbejdsstryk	4.5–8.3 bar	5.5–8.3 bar
Luffforbrug (60 perioder per minut)	273.8 liter	231.2 liter
Luftdyse	¾ in. NPT	¾ in. NPT
Vægt	4.4 kg	3.5 kg
Stift kapacitet	50-70	30
Værktøjsstørrelse: Højde	373 mm	312 mm
Værktøjsstørrelse: Længde	404 mm	381 mm
Værktøjsstørrelse: Bredde: hoveddel	113 mm	111 mm

	FramePro® 600 & 700XP / CH Series**	FramePro® 600 FRH & 700XP FRH Series**	FramePro® 650 & 750XP CH Series**	FramePro® 650 FRH & 750XP Series**
Minimum til maksimum arbejdsstryk	4.8–8.3 bar	4.8–8.3 bar	4.8–8.3 bar	4.8–8.3 bar
Luffforbrug (60 perioder per minut)	283.2 liter	283.2 liter	311.5 liter	311.5 liter
Luftdyse	¾ in. NPT	¾ in. NPT	¾ in. NPT	¾ in. NPT
Vægt	3.62 kg	3.81 kg	3.81 kg	3.97 kg
Stift kapacitet	70	60	70	60
Værktøjsstørrelse: Højde	337 mm	337 mm	362 mm	362 mm
Værktøjsstørrelse: Længde	384 mm	508 mm	384 mm	508 mm
Værktøjsstørrelse: Bredde: hoveddel	106 mm	106 mm	106 mm	106 mm

Italian SPECIFICHE TECNICHE	SN70	SN60MC
Minima e massima pressione d'esercizio	4.5–8.3 bar	5.5–8.3 bar
Consumo d'aria (60 cicli al minuto)	273.8 liter	231.2 liter
Presa d'aria	¾ in. NPT	¾ in. NPT
Peso	4.4 kg	3.5 kg
Capacità del caricatore (numero di chiodi)	50-70	30
Dimensioni dell'attrezzo: Altezza	373 mm	312 mm
Dimensioni dell'attrezzo: Lunghezza	404 mm	381 mm
Dimensioni dell'attrezzo: Larghezza (Corpo principale)	113 mm	111 mm

	FramePro® 600 & 700XP / CH Series**	FramePro® 600 FRH & 700XP FRH Series**	FramePro® 650 & 750XP CH Series**	FramePro® 650 FRH & 750XP Series**
Minima e massima pressione d'esercizio	4.8–8.3 bar	4.8–8.3 bar	4.8–8.3 bar	4.8–8.3 bar
Consumo d'aria (60 cicli al minuto)	283.2 liter	283.2 liter	311.5 liter	311.5 liter
Presa d'aria	¾ in. NPT	¾ in. NPT	¾ in. NPT	¾ in. NPT
Peso	3.62 kg	3.81 kg	3.81 kg	3.97 kg
Capacità del caricatore (numero di chiodi)	70	60	70	60
Dimensioni dell'attrezzo: Altezza	337 mm	337 mm	362 mm	362 mm
Dimensioni dell'attrezzo: Lunghezza	384 mm	508 mm	384 mm	508 mm
Dimensioni dell'attrezzo: Larghezza (Corpo principale)	106 mm	106 mm	106 mm	106 mm



Espanol ESPECIFICACIONES TECNICAS	SN70		SN60MC	
	Presión de operación mínima y máxima	65–120 psi	4.5–8.3 bar	80–120 psi
Consumo de aire (60 ciclos por minuto)	9.67 scfm	273.8 liter	8.16scfm	231.2 liter
Entrada de aire	3/8 in. NPT	3/8 in. NPT	3/8 in. NPT	3/8 in. NPT
Peso	9.7 lbs.	4.4 kg	7.7 lbs.	3.5 kg
Capacidad de grapas por cargador	50-70	50-70	30	30
Tamaño de la herramienta: Altura	14.7 in.	373 mm	12 5/16 in.	312 mm
Tamaño de la herramienta: Longitud	15.9 in.	404 mm	15 in.	381 mm
Tamaño de la herramienta: Ancho (Cuerpo)	4.5 in.	113 mm	4 3/8 in.	111 mm

	FramePro® 600 & 700XP / CH Series **	FramePro® 600 FRH & 700XP FRH Series**	FramePro® 650 & 750XP CH Series**	FramePro® 650 FRH & 750XP Series**
Presión de operación mínima y máxima	4.8–8.3 bar	4.8–8.3 bar	4.8–8.3 bar	4.8–8.3 bar
Consumo de aire (60 ciclos por minuto)	283.2 liter	283.2 liter	311.5 liter	311.5 liter
Entrada de aire	3/8 in. NPT	3/8 in. NPT	3/8 in. NPT	3/8 in. NPT
Peso	3.62 kg	3.81 kg	3.81 kg	3.97 kg
Capacidad de grapas por cargador	70	60	70	60
Tamaño de la herramienta: Altura	337 mm	337 mm	362 mm	362 mm
Tamaño de la herramienta: Longitud	384 mm	508 mm	384 mm	508 mm
Tamaño de la herramienta: Ancho (Cuerpo)	106 mm	106 mm	106 mm	106 mm

Accessories	Zubehör	Accessoires
English	Deutsch	Nederlands
<p>SENCO offers a full line of accessories for your SENCO tools, including:</p> <ul style="list-style-type: none"> <li>● Air Compressors</li> <li>● Hose</li> <li>● Couplers</li> <li>● Fittings</li> <li>● Safety Glasses</li> <li>● Pressure Gauges</li> <li>● Lubricants</li> <li>● Regulators</li> <li>● Filters</li> </ul> <p>For more information or a complete illustrated catalogue of SENCO accessories, ask your representative for #MK336.</p>	<p>SENCO bietet Ihnen ein komplettes Programm an Zubehör für Ihr SENCO Gerät:</p> <ul style="list-style-type: none"> <li>● Kompressoren</li> <li>● Anschlußbelemente</li> <li>● Schmiermittel</li> <li>● Schläuche</li> <li>● Schutzbrillen</li> <li>● Reduzierventile</li> <li>● Kupplungen</li> <li>● Manometer und Filter</li> </ul> <p>Sollten Sie weitere Informationen wünschen, oder den kompletten, illustrierten Katalog haben wollen, wenden Sie sich an Ihren SENCO-Händler, der Ihnen unseren Katalog beschaffen wird.</p>	<p>SENCO biedt een volledig gamma van bijbehorende accessoires aan voor Uw SENCO apparaat, waaronder:</p> <ul style="list-style-type: none"> <li>● Luchtcompressoren</li> <li>● Luchtlangen</li> <li>● Koppelingen</li> <li>● Fittingen</li> <li>● Veiligheidsbrillen</li> <li>● Drukmeters</li> <li>● Smeermiddelen</li> <li>● Reduceerventielen</li> <li>● Filters</li> </ul> <p>Voor verdere inlichtingen of een volledige catalogus vraag Uw vertegenwoordiger.</p>

Accessoires	Lisätarvikkeet	Tilleggsutstyr	Tillbehör
Français	Suomi	Norwegian	Svenska
<p>SENCO offre une gamme étendue d'accessoires pour vos outils SENCO y compris :</p> <ul style="list-style-type: none"> <li>● Compresseurs</li> <li>● Tuyauterie flexible</li> <li>● Raccords</li> <li>● Lunettes de sécurité</li> <li>● Manomètres</li> <li>● Lubrifiants</li> <li>● Régulateurs</li> <li>● Filtres</li> </ul> <p>Pour plus d'informations ou pour recevoir un catalogue détaillé des accessoires proposés par SENCO, prenez contact avec votre représentant SENCO (référence catalogue : #MK336).</p>	<p>SENCO tarjoaa täyden valikoiman lisätarvikkeita SENCO-konettasi varten:</p> <ul style="list-style-type: none"> <li>● Paineilmakompressoreita</li> <li>● Letkuja</li> <li>● Pikaliittimiä</li> <li>● Nippoja</li> <li>● Turvalaseja</li> <li>● Painemittareita</li> <li>● Voiteluöljyjä</li> <li>● Säätölaitteita</li> <li>● Suodattimia</li> </ul> <p>Jos haluat lisätietoja tai täydellisen lisätarvikeluettelon, pyydä se maahantuojalta.</p>	<p>SENCO tilbyr en rekke tilleggsutstyr for Deres SENCO redskaper:</p> <ul style="list-style-type: none"> <li>● Kompressorer</li> <li>● Slanger</li> <li>● Koblinger</li> <li>● Nipler</li> <li>● Vernebriller</li> <li>● Trykkmalere (Manometer)</li> <li>● Smøremiddel</li> <li>● Regulatorer</li> <li>● Filter</li> </ul> <p>For mer informasjon eller for en fullstendig, illustrert katalog over SENCOs tilleggsutstyr, kontakt SENCOs salgsrepresentant og be om katalog nr. #MK336.</p>	<p>SENCO erbjuder ett komplett program med tillbehör för SENCO verktyg såsom:</p> <ul style="list-style-type: none"> <li>● Luft kompressorer</li> <li>● Slangar</li> <li>● Kopplingar</li> <li>● Nipplar</li> <li>● Skydds glasögon</li> <li>● Manometrar</li> <li>● Smörjmedel</li> <li>● Tryck regulatorer</li> <li>● Filter</li> </ul> <p>För mera information eller om en komplett illustrerad katalog önskas för SENCO tillbehör, kontakta Er SENCO återförsäljare.</p>

Tilbehør	Accessori	Accesorios
Dansk	Italian	Espanol
<p>SENCO tilbyder et komplet udvalg af tilbehør til Deres SENCO værktøj inklusive:</p> <ul style="list-style-type: none"> <li>● Luftkompressorer</li> <li>● Slanger</li> <li>● Koblinger</li> <li>● Beslag</li> <li>● Sikkerhedsbriller</li> <li>● Manometer</li> <li>● Smøremidler</li> <li>● Regulatorer</li> <li>● Filtre</li> </ul> <p>For flere oplysninger: kontakt Deres SENCO repræsentant.</p>	<p>La SENCO offre una linea completa di accessori per il vostro attrezzo SENCO, tra cui:</p> <ul style="list-style-type: none"> <li>● Compressori d'aria</li> <li>● Manicotto d'immissione aria</li> <li>● Raccordi</li> <li>● Adattatori</li> <li>● Manometri</li> <li>● Lubrificanti</li> <li>● Regolatori</li> <li>● Filtri</li> </ul> <p>Per ulteriori informazioni o per ricevere un catalogo illustrato completo di tutti gli accessori SENCO, richiedete al vostro rappresentante SENCO il numero #MK336.</p>	<p>SENCO ofrece una línea completa de Accesorios para sus herramientas SENCO, incluyendo:</p> <ul style="list-style-type: none"> <li>● Compresores de Aire</li> <li>● Manguera</li> <li>● Conectores Rápidos</li> <li>● Conectores</li> <li>● Anteojos De Seguridad</li> <li>● Manómetros</li> <li>● Lubricantes</li> <li>● Reguladores</li> <li>● Filtros</li> </ul> <p>Para mas informacion ó un pour recevoir un catalogo completo ilustrado de los Accesorios SENCO, pregunte a su representante pour el numero #MK336.</p>

## English

### Noise Information

These noise characteristic values are in accordance with EN 792-13: 2000.

	SN70	SN60MC	FramePro® 701XP/ 702XP/ 701E-XP	FramePro® 751XP/ 752XP/ 751E-XP	FramePro® 601	FramePro® 602
$L_{pA}$ , 1s, d =	97 dB	92 dB	96 dB	95 dB	96 dB	97 dB
$L_{wA}$ , 1s, d =	103 dB	99 dB	101 dB	102 dB	101 dB	100 dB

These values are tool-related characteristic values and do not represent noise developed at the point of use. Workplace design can also serve to reduce noise levels, for example placing workpiece on sound-damping supports.

### Vibration Information

These values are in accordance with EN 792-13: 2000.

	SN70	SN60MC	FramePro® 701XP/ 702XP/ 701E-XP	FramePro® 751XP/ 752XP/ 751E-XP	FramePro® 601	FramePro® 602
Vibration characteristic value ( $m/s^2$ ) =	2.69	3.41	4.0	3.7	3.7	3.5

This value is a tool-related characteristic value and does not represent the influence to the hand-arm-system when using the tool.

## Deutsch

### Angaben zur Geräuschentwicklung

Die Angaben entsprechen den Anforderungen der EN 792-13: 2000.

	SN70	SN60MC	FramePro® 701XP/ 702XP/ 701E-XP	FramePro® 751XP/ 752XP/ 751E-XP	FramePro® 601	FramePro® 602
$L_{pA}$ , 1s, d =	97 dB	92 dB	96 dB	95 dB	96 dB	97 dB
$L_{wA}$ , 1s, d =	103 dB	99 dB	101 dB	102 dB	101 dB	100 dB

Diese Werte sind gerätebezogene Kennwerte und geben nicht die Geräuschentwicklung am Verwendungsort wieder. Durch entsprechende Arbeitsplatzgestaltung, z.B. Auflegen von Werkstücken auf schalldämpfende Unterlagen, lassen sich Geräuschpegel auch mindern.

### Angaben zur Vibration

Die Angaben entsprechen den Anforderungen EN 792-13: 2000.

	SN70	SN60MC	FramePro® 701XP/ 702XP/ 701E-XP	FramePro® 751XP/ 752XP/ 751E-XP	FramePro® 601	FramePro® 602
Vibration ( $m/s^2$ ) =	2.69	3.41	4.0	3.7	3.7	3.5

Der Wert ist ein gerätebezogener Kennwert und stellt nicht die Einwirkung auf das Hand-Arm-System bei der Anwendung des Gerätes dar.

## Nederlands

### Informatie betreffende geluid

Deze geluidswaarden zijn in overeenstemming met de norm EN 792-13: 2000.

	SN70	SN60MC	FramePro® 701XP/ 702XP/ 701E-XP	FramePro® 751XP/ 752XP/ 751E-XP	FramePro® 601	FramePro® 602
$L_{pA}$ , 1s, d =	97 dB	92 dB	96 dB	95 dB	96 dB	97 dB
$L_{wA}$ , 1s, d =	103 dB	99 dB	101 dB	102 dB	101 dB	100 dB

Deze waarden zijn eigen aan het apparaat en zijn niet te vergelijken met het geluid dat optreedt bij gebruik van het apparaat. De inrichting van de werkplaats kan van belang zijn voor het verminderen van het geluid, b.v. een geluiddempende vloer.

### Informatie betreffende trillingswaarden

Deze waarden zijn in overeenstemming met de norm EN 792-13: 2000.

	SN70	SN60MC	FramePro® 701XP/ 702XP/ 701E-XP	FramePro® 751XP/ 752XP/ 751E-XP	FramePro® 601	FramePro® 602
Specifieke trillingswaarde ( $m/s^2$ ) =	2.69	3.41	4.0	3.7	3.7	3.5

Deze waarde is eigen aan het apparaat en staat los van de manier waarop de arm en hand geplaatst zijn bij gebruik van het apparaat.

## Français

### Information sur le niveau de bruit

Les caractéristiques acoustiques sont conformes à la norme EN 792-13: 2000.

	SN70	SN60MC	FramePro® 701XP/ 702XP/ 701E-XP	FramePro® 751XP/ 752XP/ 751E-XP	FramePro® 601	FramePro® 602
L <sub>pA</sub> , 1s, d =	97 dB	92 dB	96 dB	95 dB	96 dB	97 dB
L <sub>WA</sub> , 1s, d =	103 dB	99 dB	101 dB	102 dB	101 dB	100 dB

Ces valeurs sont caractéristiques de l'outil et ne représentent pas le niveau de bruit au poste de travail. L'environnement du travail peut servir à réduire le niveau de bruit, par exemple par l'utilisation de supports amortissant le bruit.

### Information sur les vibrations

Les caractéristiques vibratoires sont conformes à la norme EN 792-13: 2000.

	SN70	SN60MC	FramePro® 701XP/ 702XP/ 701E-XP	FramePro® 751XP/ 752XP/ 751E-XP	FramePro® 601	FramePro® 602
Caractéristique vibratoire (m/s <sup>2</sup> ) =	2.69	3.41	4.0	3.7	3.7	3.5

Cette valeur est caractéristique de l'outil et ne représente pas l'effet sur le bras ou poignet due à l'utilisation de l'outil.

## Suomi

### Äänenvoimakkuusarvot

Arvot ovat EN 792-13: 2000.

	SN70	SN60MC	FramePro® 701XP/ 702XP/ 701E-XP	FramePro® 751XP/ 752XP/ 751E-XP	FramePro® 601	FramePro® 602
L <sub>pA</sub> , 1s, d =	97 dB	92 dB	96 dB	95 dB	96 dB	97 dB
L <sub>WA</sub> , 1s, d =	103 dB	99 dB	101 dB	102 dB	101 dB	100 dB

Nämä ääniarvot ovat koneista tulevia ääniarvoja, eivätkä vastaa käyttöhetkellä syntyviä ääniä. Määrätynlainen työympäristön suunnittelu voi vähentää äänen voimakkuutta. Esim.: työkappale voidaan asettaa ääntä vaimentavalle alustalle.

### Tärinäarvot

Nämä arvot ovat EN 792-13: 2000.

	SN70	SN60MC	FramePro® 701XP/ 702XP/ 701E-XP	FramePro® 751XP/ 752XP/ 751E-XP	FramePro® 601	FramePro® 602
Tärinä ominaisarvo (m/s <sup>2</sup> ) =	2.69	3.41	4.0	3.7	3.7	3.5

Nämä tärinäarvot ovat koneesta tulevia tärinäarvoja, eivätkä edusta tärinää, joka kohdistuu käyttäjän käteen tai käsivarteeseen.

## Norwegian

### Støyinformasjon

Disse typer støybeskrivelser er i samsvar med EN 792-13: 2000.

	SN70	SN60MC	FramePro® 701XP/ 702XP/ 701E-XP	FramePro® 751XP/ 752XP/ 751E-XP	FramePro® 601	FramePro® 602
L <sub>pA</sub> , 1s, d =	97 dB	92 dB	96 dB	95 dB	96 dB	97 dB
L <sub>WA</sub> , 1s, d =	103 dB	99 dB	101 dB	102 dB	101 dB	100 dB

Disse verdiene beskriver verktøyet og representerer ikke den totale støy ved bruk. Arbeidsplassens utforming kan også bidra til å senke støynivået, f.eks. ved å sette lydempende støtter under arbeidsmaterialet.

### Informasjon om vibrasjon

Disse verdier er i samsvar med EN 792-13: 2000.

	SN70	SN60MC	FramePro® 701XP/ 702XP/ 701E-XP	FramePro® 751XP/ 752XP/ 751E-XP	FramePro® 601	FramePro® 602
Verdibeskrivelse av vibrasjon (m/s <sup>2</sup> ) =	2.69	3.41	4.0	3.7	3.7	3.5

Denne verdien er karakteristisk for verktøyet og representerer ikke effekten av hand-arm systemet når verktøyet er i bruk.

## Svenska

### Ljud Data

Ljudstyrke nivåer presenterede i nedanstående tabell är enligt EN 792-13: 2000.

	SN70	SN60MC	FramePro® 701XP/ 702XP/ 701E-XP	FramePro® 751XP/ 752XP/ 751E-XP	FramePro® 601	FramePro® 602
$L_{pA}$ , 1s, d =	97 dB	92 dB	96 dB	95 dB	96 dB	97 dB
$L_{wA}$ , 1s, d =	103 dB	99 dB	101 dB	102 dB	101 dB	100 dB

Dessa nivåer är karakteristiska för verktyget men representera inte det ljud som uppstår vid det ställe där verktyget används. Arbetsplatsens utformning kan reducera ljudnivåerna, till exempel genom att placera arbetsstycket på ljudabsorberande underlägg.

### VibrationsData

Detta värde är i enlighet med EN 792-13: 2000.

	SN70	SN60MC	FramePro® 701XP/ 702XP/ 701E-XP	FramePro® 751XP/ 752XP/ 751E-XP	FramePro® 601	FramePro® 602
Karakteristiskt vibrations värde ( $m/s^2$ ) =	2.69	3.41	4.0	3.7	3.7	3.5

Detta värde är karakteristiskt för verktyget och representerar inte effekten av hand-arm systemet då verktyget används.

## Dansk

### Oplysninger angående støj

Disse støj-karakteristiske værdier er i overensstemmelse med EN 792-13: 2000.

	SN70	SN60MC	FramePro® 701XP/ 702XP/ 701E-XP	FramePro® 751XP/ 752XP/ 751E-XP	FramePro® 601	FramePro® 602
$L_{pA}$ , 1s, d =	97 dB	92 dB	96 dB	95 dB	96 dB	97 dB
$L_{wA}$ , 1s, d =	103 dB	99 dB	101 dB	102 dB	101 dB	100 dB

Disse værdier er værktøjsforbundne karakteristiske værdier og repræsenterer ikke støj udviklet på anvendelsespunktet. Konstruktion af arbejdslokalet kan også tjene til at nedsætte støjniveauer, til eksempel placering af arbejdsstykket på støjdemperingsstøtter.

### Oplysninger angående svingning

Disse værdier er i overensstemmelse med EN 792-13: 2000.

	SN70	SN60MC	FramePro® 701XP/ 702XP/ 701E-XP	FramePro® 751XP/ 752XP/ 751E-XP	FramePro® 601	FramePro® 602
Svingnings karakteristisk værdi ( $m/s^2$ ) =	2.69	3.41	4.0	3.7	3.7	3.5

Svingningskarakteristisk værdi er en værktøjsforbundet karakteristisk værdi og repræsenterer ikke indflydelse på "hånd-arm-systemet" når man bruger værktøjet.

## Italian

### Informazioni sulla Rumorosita'

Questi valori caratteristici di rumorosità sono in accordo con EN 792-13: 2000.

	SN70	SN60MC	FramePro® 701XP/ 702XP/ 701E-XP	FramePro® 751XP/ 752XP/ 751E-XP	FramePro® 601	FramePro® 602
$L_{pA}$ , 1s, d =	97 dB	92 dB	96 dB	95 dB	96 dB	97 dB
$L_{wA}$ , 1s, d =	103 dB	99 dB	101 dB	102 dB	101 dB	100 dB

Questi valori sono valori caratteristici propri dell'attrezzo e non rappresentano la rumorosità generata sul punto d'uso. Un adeguato progetto dell'area di lavoro può anche essere d'aiuto nel ridurre il livello di rumorosità, come ad esempio sistemare l'area di lavoro su supporti ad assorbimento acustico.

### Informazioni sulle Vibrazioni

Questi valori sono in accordo con EN 792-13: 2000.

	SN70	SN60MC	FramePro® 701XP/ 702XP/ 701E-XP	FramePro® 751XP/ 752XP/ 751E-XP	FramePro® 601	FramePro® 602
Valore Caratteristico di Vibrazione ( $m/s^2$ ) =	2.69	3.41	4.0	3.7	3.7	3.5

Questo valore è un valore caratteristico proprio dell'attrezzo e non rappresenta l'influenza sul sistema mano-braccio durante l'uso dell'attrezzo.

# Espanol

## Información sobre el Ruido

Estos valores característicos del ruido están de acuerdo con EN 792-13: 2000.

	SN70	SN60MC	FramePro® 701XP/ 702XP/ 701E-XP	FramePro® 751XP/ 752XP/ 751E-XP	FramePro® 601	FramePro® 602
$L_{pA}$ , 1s, d =	97 dB	92 dB	96 dB	95 dB	96 dB	97 dB
$L_{WA}$ , 1s, d =	103 dB	99 dB	101 dB	102 dB	101 dB	100 dB

Estos valores son valores característicos relacionados con la herramienta y no representan ruidos desarrollados en el lugar de utilización. El diseño del lugar de trabajo puede también servir para reducir los niveles de ruido, por ejemplo, la colocación de la pieza en que se está trabajando sobre soportes amortiguadores de sonido.

## Información sobre la Vibración

Estos valores están de acuerdo con EN 792-13: 2000.

	SN70	SN60MC	FramePro® 701XP/ 702XP/ 701E-XP	FramePro® 751XP/ 752XP/ 751E-XP	FramePro® 601	FramePro® 602
Valor característico de la Vibración ( $m/s^2$ ) =	2.69	3.41	4.0	3.7	3.7	3.5

Este valor es un valor característico relacionado con la herramienta y no representa la influencia al sistema de la mano y brazo al utilizar la herramienta.

**FramePro® with ThinkTrac™**  
Technology  
Covered by U.S. Patent Nos. 4,679,719 &  
5,732,870



## DECLARATION OF CONFORMITY

We **SENCO PRODUCTS, INC.**

8485 Broadwell Rd.  
Cincinnati, Ohio 45244 U.S.A.

declare under our sole responsibility that the product identified below to which this declaration relates is in conformity with the following standards or other normative documents:

EN 292 Part 1 & 2, November, 1991  
and EN 792-13: 2000.

following the provisions of Directives 98/37/EC - 89/336/EEC-73/23/EEC

Name Daniel I. Ilg, Jr.

Manager, Technical Services

Signature 

## ERKLÄRING OM SAMSVAR

Vi, **SENCO PRODUKTER, INC.**

8485 Broadwell Rd.  
Cincinnati, OH 45244 U.S.A.

erklærer under vårt eget ansvar alene at produktet identifisert nedenfor, som denne erklæring forholder seg til, er i samsvar med følgende standarder eller andre normative dokumenter:

EN 292 Del 1 & 2, November, 1991  
eller EN 792-13: 2000

følgende bestemmelserne i direktiv 98/37/EEC- 89/336/EEC-73/23/EEC

## KONFORMITÄTSEKTLÄRUNG

Wir, **SENCO PRODUCTS, INC.**

8485 Broadwell Road  
Cincinnati, OH 45244 U.S.A.

erklären in alleiniger Verantwortung, daß das Produkt, auf das sich diese Erklärung bezieht, mit folgenden Normen oder anderen genormten Dokumenten übereinstimmt:

EN 292 Teil 1 und 2, November 1991  
und EN 792 Teil 13, 2000.

Gemäß den Bestimmungen der Richtlinie 98/37/EWG- 89/336/EEC-73/23/EEC

## CONFORMITEITSVERKLARING

Wij, **SENCO PRODUCTS, INC.**

8485 Broadwell Rd.  
Cincinnati, Ohio 45244 U.S.A.

Verklaren hierbij onder eigen verantwoordelijkheid dat het product waaraan de verklaring verwijst in overeenstemming is met de volgende

standaarden en andere normatieve documenten:

EN 292 Deel 1 & 2, November, 1991

en EN 792-13: 2000

conform de voorwaarden van de richtlijn: 98-37/EEC- 89/336/EEC-73/23/EEC

## FÖRSÄKRAN OM ÖVERENSSTÄMMEELSE

Vi, **SENCO PRODUCTS, INC.**

8485 Broadwell Rd.  
Cincinnati, Ohio 45244 U.S.A.

försäkra under vårt eget ansvar att denna produkt till vilken denna försäkran gäller, är i överensstämmelse med följande standard och normgivande dokument:

EN 292 Del 1 & 2, november, 1991  
eller prEN 792-13: 2000

följer bestämmelsernas direktiv 98/37/EEC- 89/336/EEC-73/23/EEC

## OVERENSSTEMMELSES DEKLARATIONEN

Vi, **SENCO PRODUCTS, INC.**

8485 Broadwell Rd.  
Cincinnati, OH 45244 U.S.A.

erklærer under ernesansvar, at dette produkt, som denne erklæring vedrører, er i overensstemmelse med de følgende normer eller andre normgivende dokumenter:

EN 292 Dele 1 og 2, november, 1991  
og EN 792-13: 2000

ifølge forholdsregler af Direktiv 98/37/EEC- 89/336/EEC-73/23/EEC

## DÉCLARATION DE CONFORMITÉ

Nous soussignés, **SENCO PRODUCTS**

8485 Broadwell Rd.  
Cincinnati, Ohio 45244 U.S.A.

déclarons sous notre seule responsabilité que le produit identifié ci-dessous et auquel s'applique cette déclaration est en conformité avec les standards ou les règlements suivants :

EN 292 Sections 1 & 2, Novembre 1991  
et EN 792-13: 2000

suivant les provisions de la Directive 98/37/EEE- 89/336/EEC-73/23/EEC

## YHDENMUKAISUSVAKUUTUS

Me **SENCO PRODUCTS, INC.**

8485 Broadwell Rd.  
Cincinnati, Ohio 45244 U.S.A.

vakuutamme, että alla mainittu tuote, johon tämä vakuutus liittyy, on yhdenmukainen seuraavien standardien tai muiden normatiivisten dokumenttien kanssa:

EN 292 Osa 1 & 2, marraskuu 1991 mukaiset  
EN 792-13: 2000 mukaiset

noudattaen direktiivin 98/37/EEC- 89/336/EEC-73/23/EEC vaatimuksia

## DICHIARAZIONE DI CONFORMITA'

Noi **SENCO PRODUCTS, INC.**

8485 Broadwell Rd.  
Cincinnati, Ohio 45244 U.S.A.

dichiariamo sotto la nostra unica responsabilità che il prodotto qui sotto identificato, al quale questa dichiarazione si riferisce, è 'in conformità' con i seguenti standards o documenti di altro carattere normativo:

EN 292 Parti 1 e 2, Novembre, 1991  
e EN 792-13: 2000

che si attengono a quanto previsto dalla Direttiva 98/37/EEC- 89/336/EEC-73/23/EEC

## DECLARACION DE CONFORMIDAD

Nosotros, **SENCO PRODUCTS, INC.**

8485 Broadwell Rd.  
Cincinnati, Ohio 45244 EEUU

declaramos bajo nuestra única responsabilidad que el producto identificado a continuación, al que se refiere esta declaración, conforma con el/los siguientes estándares y otros documentos normativos:

EN 292 Partes 1 y 2, Noviembre, 1991 y EN 792-13: 2000

Siguiendo las provisiones de la Directiva 98/37/EEC- 89/336/EEC-73/23/EEC