

BRAUN

FlavorSelect 10 cup coffeemaker

KF 140

Type/Modèle/Modelo 3111

KF 140 auto-off

Type/Modèle/Modelo 3111

KF 145

Type/Modèle/Modelo 3111

FlavorSelect 12 cup coffeemaker

KF 152

Type/Modèle/Modelo 3113

KF 157

Type/Modèle/Modelo 3114

Coffeemaker
Cafetière
Cafetera

For household use
Pour usage ménager
Para uso doméstico

Use Instructions

4

Mode d'emploi

8

Instrucciones de uso

12

USA

Service / Warranty

15

Canada

Service / Warranty

16

Service après-vente / Garantie

17

Mexico

Servicio al consumidor

18

IMPORTANT SAFEGUARDS

When using electrical appliances, basic safety precautions should always be followed including the following:

1. Read all instructions.
2. Do not touch hot surfaces.
Use handles or knobs.
3. To protect against electric shock, do not place cord, plugs, or appliance in water or other liquid.
4. Close supervision is necessary when any appliance is used by or near children.
5. Unplug from outlet when not in use and before cleaning. Allow to cool before putting on or taking off parts, and before cleaning the appliance.
6. Do not operate any appliance with a damaged cord or plug or after the appliance malfunctions, or has been damaged in any manner. Return appliance to an authorized service facility for examination, repair or adjustment.
7. The use of an accessory not recommended for use with this appliance may cause injuries.
8. Do not use outdoors.
9. Do not let cord hang over edge of table or counter, or touch hot surfaces.
10. Do not place on or near a hot gas or electric burner, or in a heated oven.
11. Do not use appliance for other than intended use.
12. Scalding may occur if the lid is removed during the brewing cycle.
13. The carafe is designed for use with this appliance. It must never be used on a range top.
14. Do not set a hot carafe on a wet or cold surface.
15. Do not use a cracked carafe or a carafe having a loose or weakened handle.
16. Do not clean carafe with cleansers, steel wool pads, or other abrasive material.

Please note the Warning on the bottom of the appliance:

«To reduce the risk of fire or electrical shock, do not remove this cover. No user serviceable parts inside. Repair should be done by authorized service personnel only.»

SAVE THESE INSTRUCTIONS

SHORT CORD INSTRUCTIONS

A short power cord is provided to reduce risks resulting from becoming entangled in or tripping over a longer cord. Longer detachable power supply cords or extension cords are available and may be used if care is exercised in their use.

If an extension cord is used follow these guidelines:

- A. The marked electrical rating should be at least as great as the electrical rating of the appliance.
- B. If the appliance is of the grounded type, the extension cord should be a grounding-type 3-wire cord.
- C. The longer cord should be arranged so that it will not drape over the countertop or table top where it can be pulled on by children or tripped over.

INTENDED FOR HOUSEHOLD USE ONLY

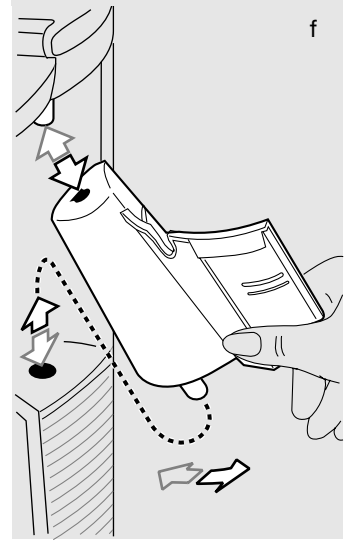
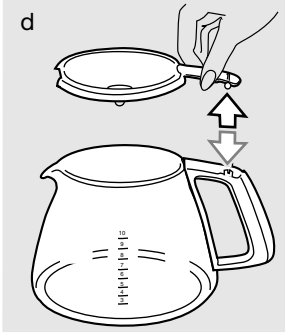
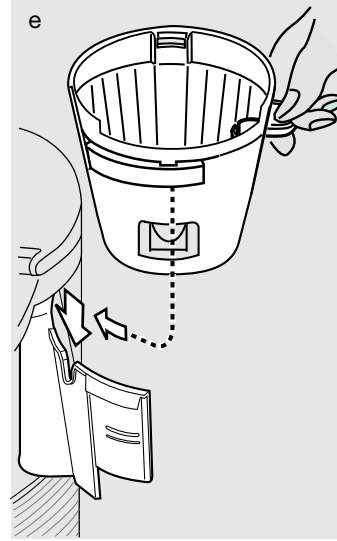
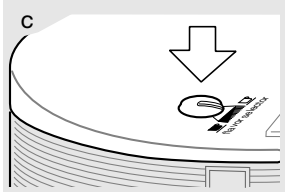
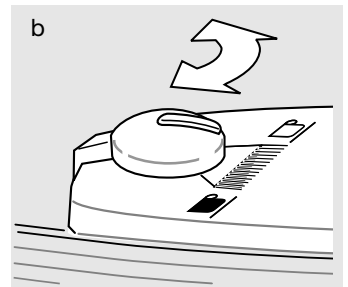
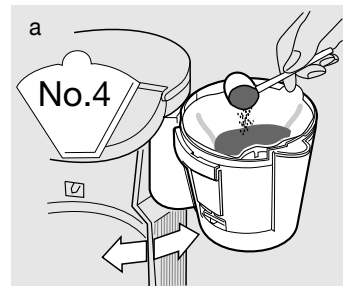
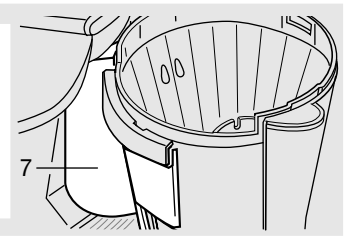
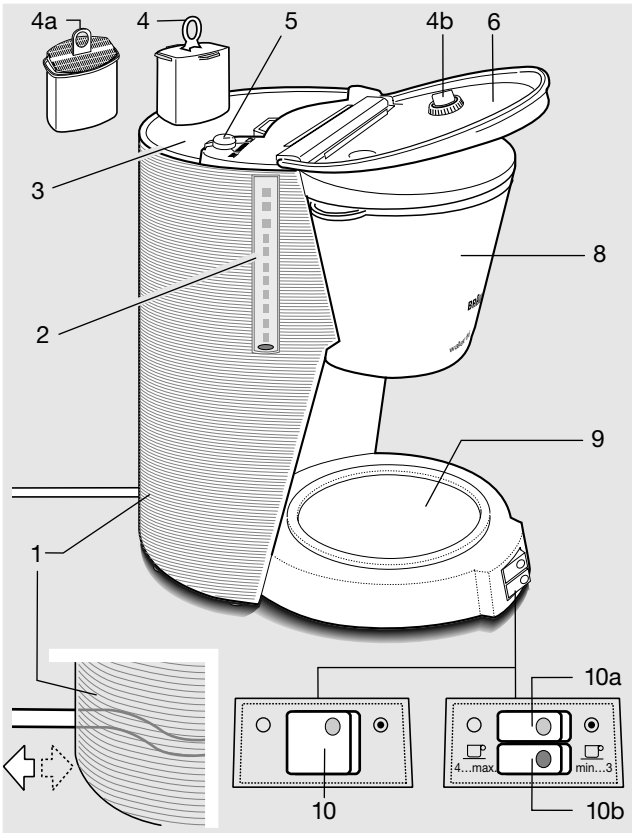

Our products are engineered to meet the highest standards of quality, functionality and design. We hope you thoroughly enjoy the new Braun coffeemaker.

Caution

Read all instructions carefully before using this product.

Keep this appliance out of children's reach! Before plugging into an outlet, check whether the line voltage (120 volt ~) corresponds to the voltage printed on the bottom of the appliance.

This appliance has a polarized plug (one blade is wider than the other). As a safety feature, this plug will fit in a polarized outlet only one way. If the plug does not fit fully in the outlet, reverse the plug. If it still does not fit, contact a qualified electrician. Do not attempt to defeat this safety feature.

The hotplate (9) heats up when the appliance is switched on. Avoid touching it and never let the cord come into contact with it.

Braun electric appliances meet applicable safety standards. Repairs on electric appliances must only be done by authorized service personnel. Faulty, unqualified repair work may cause damage or serious injury to the user.

The cord of this appliance can only be changed by an official service dealer since it requires a special tool.

Important

This appliance was constructed to process normal household quantities. Always use cold water to make coffee. Warm water or other liquids could cause damage to the coffeemaker.

Before using the first time, or when the coffeemaker has not been used for some time, fill the tank to the maximum number of cups with cold water and without coffee grounds and without a filter. Turn on and allow the water to flow through, then discard and fill with clean water.

After a brewing cycle is finished, switch off the appliance and allow the coffeemaker to cool down for 5 minutes approximately. Otherwise steam can develop when pouring cold water into the water tank which might cause scalding.

Your Braun FlavorSelect coffeemaker is designed to use any filter size 4. However, only Braun reusable filters designed for the FlavorSelect series will fit properly. Caution – other brand reusable filters may not be properly sized to your Braun FlavorSelect coffeemaker.

Maximum cups

KF 140, KF 145 – 10 cups (0.125 l / 4.4 fl. oz per cup)
KF 152, KF 157 – 12 cups (0.125 l / 4.4 fl. oz per cup)

Description

- ① Cord storage
- ② Water level indicator
- ③ Tank
- ④ Space compensator
- ④a Water filter cartridge (only with KF 145 and KF 157 models)
- ④b Dial for water filter exchange
- ⑤ Flavor selector (mild taste = ☐ / robust taste = ☐)
- ⑥ Tank cover
- ⑦ Filter support bracket
- ⑧ Filter basket
- ⑨ Hotplate
- ⑩ On/off switch – KF 140 and KF 152 (with red pilot light)
- ⑩a On/off switch – KF 145 and KF 157 (with red pilot light)
- ⑩b Cups selector – KF 145 and KF 157 (with yellow pilot light)

Filling with coffee grounds

Swing out the filter basket (8) (a) and insert a No. 4 filter.

Put coffee grounds (not ground too finely) into the filter. Measure coffee grounds according to the strength desired. Close the filter basket again (a), letting it snap in place.

Permanent filters

Gold or gold-screen filters which may be used instead of paper filters are available as accessories.

Please, note the following:

Your coffee grind should be medium; a very fine grind could cause the filter to overflow.

Put the ground coffee into the center of the filter and prepare your coffee as described.

For cleaning rinse the filter under running water.

After using it for some time, clean with a soft brush or a soft sponge – do not use abrasive cleansers or pads. The gold filter and the gold-screen filter can be washed in the dishwasher.

Filling with water

Important: When filling with water and during coffee preparation either the space compensator (4) or the water filter cartridge (4a) have to be installed in the water tank (3). Otherwise the water level indicator (2) will not function correctly and the carafe may overflow.

Pour cold water into the tank (3) to the number of cups of coffee desired. To do this, lift the tank cover (6) and pour the cold water into the tank. The amount of water is shown on the water level indicator (2) (KF 140, KF 145 – maximum 10 cups; KF 152, KF 157 – maximum 12 cups).

Pre-selecting the taste – flavor selector

By adjusting the flavor selector (5), you can adjust the taste of your coffee to suit your personal preference – milder with less bitter aftertaste or stronger, but always with the same full flavor. Set the flavor selector under the tank cover before turning on the coffee-maker.

If you prefer milder coffee with less bitter aftertaste, turn the flavor selector (5) in the direction of the ☐ symbol (b). Should you prefer a more robust taste, turn the flavor selector towards the ☐ symbol. Regardless of the position you select, the coffee will always have the same full flavor.

Controls

Flavor selector (5)

Mild taste = ☐

Robust taste = ☐

On/off switch (10) – KF 140, KF 152

On = ● (the red pilot light is on)

Off = ○

On/off switch (10a) – KF 145, KF 157

On = ● (the red pilot light is on)

Off = ○

The red pilot light lights up when the coffeemaker is switched on; it goes out when the appliance is switched off.

Cups selector (10b) – (KF 145, KF 157)

min-3 (cups):

Even small quantities (to 3 cups) will maintain the right temperature and flavor. The yellow pilot light lights up.

4-max (cups):

Larger quantities (4 and more cups) will maintain the right temperature and flavor.

Making coffee

Place the carafe with the lid onto the hotplate (9) and snap the filter basket (8) in place. Switch the coffee-maker on (see on/off switch). Brewing time is approx. 50 seconds per cup (including dripping). The pause and serve feature allows you to pour a cup in mid-brewing cycle and prevents coffee from dripping on the hotplate when removing the carafe from the hotplate. The brewing, however, continues when the pause and serve feature is activated. The carafe

should be immediately returned to the hotplate after pouring to prevent the filter basket from overflowing. To make coffee, the carafe with the lid snapped on (d) must be set on the hotplate (9) and the filter basket (8) must be snapped in place (a). Due to a built-in overflow protection feature, the liquid in the filter will flow directly into the carafe if you forget to snap the filter basket in place or put the lid on. The carafe must be on the hotplate for the overflow protection to work.

Remove the filter basket (8) to empty grounds (see «Cleaning»).

Keeping the coffee hot

The carafe rests on the hotplate (9) which begins to heat up when the coffeemaker is switched on and will keep the coffee hot until the coffeemaker is switched off (red pilot light goes out).

KF 145, KF 157: If you want to keep more than 4 cups of coffee hot, set the cups selector (10) to position 4-max, or less than 4 cups to position min-3. In this way even small quantities will be kept at the right temperature and the flavor will be protected.

For KF 140 auto-off only:

Auto-off feature

The appliance is protected against overheating by several special safety components and an automatic shut off feature. This means that the coffeemaker will automatically be switched off after 2 hours and the red pilot light will go out. If you want to start your coffeemaker again, first turn the switch to off = «○» and then turn the appliance on. The red pilot light will light up again.

Space compensator

The space compensator (4) in the tank (3) takes up the space which is intended for the water filter cartridge (4a). Unless the water filter cartridge is installed in the tank, the space compensator must always be inside the tank when filling with water and brewing to avoid overfilling. Keep the space compensator as it has to be installed in the tank if you have to decalcify your coffeemaker.

Water filter cartridge

(only with KF 145 and KF 157 models)

This water filter cartridge (4a) is only to be used with municipally treated tap or well water that is regularly tested to be microbiologically safe (max. 85 °F). It gives you purer tasting coffee by removing chlorine, bad tastes and odors as well as scale. Provided the cartridge is regularly replaced, it provides not only better tasting coffee, but also can increase the life of your coffeemaker by preventing calcification.

Installing the water filter cartridge

Unpack the water filter cartridge (4a). Then put the filter cartridge for 10 minutes in a receptacle filled with water.

Remove the space compensator (4) from the tank and replace it by the water filter cartridge. Make sure to keep the space compensator as it could be needed if you do not use the water filter any longer at a future point in time or for decalcification.

After having installed a new water filter cartridge always run a cycle of the maximum number of cups of clean cold water through the unit before brewing coffee.

In order to ensure the proper functioning of the filter cartridge, exchange it after 2 months of regularly using the coffeemaker. In order to remind you to replace the filter in time, you may set the dial (4b) incorporated in the tank cover to the month when the cartridge has to be exchanged.

Dial for water filter exchange

After having installed a new filter cartridge, set the dial (4b) for 2 months later by turning it from the reverse side of the tank cover.

Cleaning

Always turn the coffeemaker off and pull the plug out of the outlet before cleaning. Swing out the filter basket (8) and pull it off upwards from the filter support bracket (7) (e). To replace, set the rectangular opening in the rim of the filter basket (8) on top of the nose of the filter support bracket (7) until the filter basket snaps in place (e).

To wash, take the lid off the carafe (d). The carafe, lid and filter basket can be cleaned in the dishwasher. All other parts should be cleaned with a damp cloth only. After cleaning, put the lid back on the carafe (d).

Clean the hotplate (9) with liquid cleansers only. Do not use abrasive cleansers. The coffeemaker must never be cleaned under running water and must never be immersed in water.

The filter support bracket (7) can be taken off for cleaning. Swing it out, push it up and pull it off diagonally downwards (f). To replace, insert the top first.

Decalcifying

If you have hard water and you use your coffeemaker without a water filter, it should be decalcified regularly. When using the water filter cartridge and exchanging it regularly, you normally will not need to decalcify. However, if your coffeemaker takes much longer than normal to brew, the appliance should be decalcified.

Notice: Replace the water filter with the space compensator for any decalcifying procedure.

The flavor selector (5) must be set to the ☐ symbol for decalcifying.

You can either use a commercially available decalcifying agent which does not affect aluminum or white distilled vinegar (available at foodstores).

1. Follow the instructions of the manufacturer of the decalcifying agent.
2. Repeat this procedure as many times as necessary until the flow rate returns to normal (approx. 50 seconds per cup including dripping). Use a newly prepared decalcifying solution for each cycle.
3. After decalcifying run at least two cycles of the maximum number of cups of clean cold water through the unit before brewing coffee.

If you are using white distilled vinegar, please proceed as follows:

1. Fill the tank (3) to the 6 cup level with the white distilled vinegar. Do not mix the vinegar with water or any other liquid.
2. Set the carafe with the lid in place on the hotplate, snap the filter basket (without a filter) in place and turn on the appliance.
3. Allow half of the vinegar to flow through.
4. Switch off the appliance and leave for 10 minutes.
5. Switch on the appliance again and allow the rest of the vinegar to flow through.
6. Repeat this procedure as many times as necessary until the flow rate of the coffeemaker returns to normal (approx. 50 secs. per cup). Use fresh vinegar for each cycle.
7. After decalcifying run at least two cycles of the maximum number of cups of clean cold water through the unit before brewing coffee.

Specifications are subject to change without notice.

PRÉCAUTIONS IMPORTANTES

Lors de l'utilisation d'appareils électriques, toujours prendre les précautions nécessaires :

1. Lire toutes les directives.
2. Éviter de toucher les surfaces chaudes.
Utiliser les manivelles ou les interrupteurs.
3. Pour se protéger contre le risque d'électrocution, ne pas placer la corde ou la cafetière dans l'eau ou autres liquides.
4. Débrancher l'appareil lorsqu'il n'est pas utilisé, avant d'y placer ou y retirer des pièces et avant de le nettoyer.
5. Débrancher la cafetière avant tout nettoyage ou quand la cafetière n'est pas en marche.
6. Ne pas faire fonctionner un appareil dont le fil ou la fiche est endommagé ou après que l'appareil ait mal fonctionné, qu'il ait été échappé ou endommagé d'une façon quelconque. Retourner l'appareil au centre de service autorisé le plus près pour fin de vérification ou réparation.
7. L'utilisation d'accessoires non recommandés ou non vendus par le fabricant peut causer des blessures.
8. Ne pas l'utiliser à l'extérieur.
9. Ne pas laisser le fil pendre de la table ou d'un comptoir et éviter qu'il touche à une surface chaude.
10. Ne pas placer sur ou près d'un poêle chaud ou dans un four chaud.
11. Ne pas utiliser la cafetière autre que pour son utilisation intentionnelle.
12. L'échaudage peut se produire si le couvercle est enlevé durant l'infusion.
13. La carafe est dessinée pour la cafetière seulement.
14. Ne pas placer la carafe sur une surface chaude ou froide.
15. Ne pas utiliser une carafe brisée ou avec un manche affaiblissant.
16. Ne pas nettoyer la carafe avec des recurants abrasifs.

Lire l'avertissement sous la base de la cafetière :
« Pour se protéger contre le risque d'électrocution, ne pas enlever ce couvercle. Les réparations doivent être effectuées par le personnel d'un centre de service autorisé ».

CONSERVER CES DIRECTIVES

RENSEIGNEMENTS SUR LE CORDON D'ALIMENTATION

L'appareil est muni d'un cordon d'alimentation court afin d'éviter que quelqu'un s'empêtre dans un cordon trop long ou trébuche sur celui-ci. Il existe des cordons d'alimentation amovibles plus longs et des rallonges que peuvent être utilisés si l'on fait preuve de prudence.

Lors de l'utilisation d'une rallonge, suivre ces directives :

- A. La valeur électrique nominale indiquée sur le cordon doit être au moins aussi élevée que celle de l'appareil.
- B. Si l'appareil est mis à la terre, la rallonge doit être un cordon à trois fils de type mise à la terre.
- C. Le cordon long doit être placé de façon à ce qu'il ne pende pas du comptoir ou de la table afin d'éviter que des enfants tirent dessus ou que quelqu'un trébuche.

POUR USAGE DOMESTIQUE SEULEMENT

Nos produits sont conçus et fabriqués selon les normes les plus rigoureuses de qualité, de conception et de fonctionnalité. Nous espérons que vous profiterez au maximum des nombreux avantages de votre nouvelle cafetière Braun.

Avertissement

Lire attentivement toutes les directives avant d'utiliser cet appareil.

Tenir cet appareil hors de la portée des enfants ! Avant de le brancher, vérifier si la tension inscrite sous l'appareil correspond à celle de la prise de courant (120 V ~).

Cet appareil est muni d'une fiche d'alimentation polarisée (une des deux broches est plus large que l'autre). Per mesure de sécurité, il n'y a qu'une seule façon d'insérer cette fiche dans une prise de courant polarisée. Si le branchement n'est pas complet, inverser la fiche. Si le branchement est toujours incomplet, communiquer avec un électricien qualifié. Ne pas forcer ce dispositif de sécurité.

La plaque chauffante ⑨ fonctionne lorsque l'appareil est mis sous tension. Éviter de toucher la plaque chauffante et ne jamais laisser le cordon entrer en contact avec celle-ci.

Les appareils électriques Braun sont conformes aux normes de sécurité applicables. Toute réparation de ces appareils électriques doit être effectuée par des techniciens autorisés seulement. Les mauvaises réparations et les réparations effectuées par des personnes non qualifiées peuvent causer des dommages ou des blessures graves.

Le remplacement du cordon de l'appareil, qui nécessite un outil spécial, peut être effectué seulement à un centre de service après-vente agréé Braun.

Important

Cet appareil est conçu pour des quantités domestiques normales. Toujours utiliser de l'eau froide pour préparer le café. L'eau chaude ou d'autres liquides peuvent endommager la cafetière.

Avant d'utiliser la cafetière pour la première fois, ou lorsque celle-ci n'a pas servi pendant un certain temps, remplir le réservoir d'eau froide jusqu'au nombre maximal de tasses, sans mouture de café ni filtre. Mettre l'appareil sous tension et laisser l'eau s'écouler. Jeter ensuite l'eau écoulee et remplir le réservoir d'eau froide fraîche.

Une fois que le cycle d'infusion est terminé, mettre l'appareil hors tension et laisser refroidir pendant environ cinq minutes. Sinon, de la vapeur peut se former lorsque l'on verse l'eau froide dans le réservoir et causer des brûlures.

La cafetière FlavorSelect de Braun est conçue pour une utilisation avec tout filtre de format 4. Cependant, seuls les filtres réutilisables de Braun conçus pour la gamme FlavorSelect conviennent parfaitement.

Avertissement – Le format des filtres réutilisables d'une autre marque peut ne pas convenir à la cafetière FlavorSelect de Braun.

Nombre maximal de tasses

KF 140, KF 145 – 10 tasses (0,125 L / 4,4 oz liq. par tasse)

KF 152, KF 157 – 12 tasses (0,125 L / 4,4 oz liq. par tasse)

Description

- ① Range-cordon
- ② Indicateur de niveau d'eau
- ③ Réservoir
- ④ Compensateur d'espace
- ④a Cartouche de filtration d'eau (pour les modèles KF 145 et KF 157 uniquement)
- ④b Cadran pour le remplacement de la cartouche de filtration d'eau
- ⑤ Sélecteur de saveur (doux = ☐ / fort = ☐)
- ⑥ Couvercle du réservoir à eau
- ⑦ Porte-filtre
- ⑧ Panier-filtre
- ⑨ Plaque chauffante
- ⑩ Interrupteur marche-arrêt – KF 140 et KF 152 (avec témoin rouge)
- ⑩a Interrupteur marche-arrêt – KF 145 et KF 157 (avec témoin rouge)
- ⑩b Sélecteur du nombre de tasses – KF 145 et KF 157 (avec témoin jaune)

Remplissage de café moulu

Faire pivoter le panier-filtre ⑧ (a) et insérer un filtre n° 4. Mettre la mouture de café (pas trop fine) dans le filtre. Doser la quantité de mouture de café en fonction de l'arôme désiré. Refermer le panier-filtre (a) en s'assurant qu'il est bien enclenché.

Filters permanents

Les filtres plaqué or ou à tamis doré peuvent remplacer les filtres papier. Ils comptent parmi les accessoires.

À noter : La mouture de café doit être moyenne. Une mouture très fine peut causer le débordement du filtre. Mettre le café moulu au centre du filtre et préparer le café tel qu'il est indiqué.

Pour le nettoyage, rincer le filtre à l'eau courante. Après un certain temps d'utilisation, nettoyer le filtre à l'aide d'une brosse ou d'une éponge douce – ne pas employer de nettoyeurs ni de tampons abrasifs. Les filtres plaqué or et à tamis doré vont au lave-vaisselle.

Remplissage d'eau

Important : Lors du remplissage d'eau et de la préparation de café, le compensateur d'espace ④ ou la cartouche de filtration d'eau ④a doit être installé(e) dans le réservoir à eau ③. Sinon, l'indicateur de niveau d'eau ② ne fonctionne pas correctement et la verseuse risque de déborder.

Remplir le réservoir ③ d'eau froide jusqu'au nombre de tasses de café désiré. Pour ce faire, soulever le couvercle du réservoir ⑥ et y verser de l'eau froide.

La quantité d'eau est indiquée sur l'indicateur de niveau d'eau ② (KF 140, KF 145 – maximum 10 tasses ; KF 152, KF 157 – maximum 12 tasses).

Choix de l'arôme à l'aide du sélecteur de saveur

Il est possible de régler l'arôme désiré, plus doux et moins amer ou plus fort, mais toujours en obtenant une qualité optimale, à l'aide du sélecteur de saveur ⑤. Régler le sélecteur de saveur sous le couvercle du réservoir avant de mettre la cafetière sous tension. Pour un café plus doux et moins amer, tourner le sélecteur de saveur ⑤ vers le symbole ☐ (b). Pour un café plus fort, tourner le sélecteur de saveur vers le symbole ☑. Quelle que soit la sélection, le café aura un arôme délicieux.

Réglage

Sélecteur de saveur ⑤

Doux = ☐

Fort = ☑

Interrupteur marche-arrêt ⑩ – KF 140, KF 152

Marche = ● (le témoin rouge s'allume)

Arrêt = ○

Interrupteur marche-arrêt ⑩a – KF 145, KF 157

Marche = ● (le témoin rouge s'allume)

Arrêt = ○

Le témoin rouge s'allume lorsque la cafetière est mise sous tension ; il s'éteint lorsque l'appareil est mis hors tension.

Sélecteur du nombre de tasses ⑩b – (KF 145, KF 157) min-3 (tasses) :

Même de petites quantités (jusqu'à 3 tasses) maintiennent la température adéquate et conservent toute la saveur. Le témoin jaune s'allume.

4-max (tasses) :

De plus grandes quantités (4 tasses et plus) maintiennent la température adéquate et conservent toute la saveur.

Préparation du café

Placer la verseuse munie de son couvercle fermé sur la plaque chauffante ⑨ et remettre le panier-filtre ⑧ en place, en s'assurant qu'il est bien enclenché.

Mettre la cafetière sous tension (voir l'interrupteur marche-arrêt). La durée du cycle d'infusion est d'environ 50 secondes par tasse (y compris l'égouttement). La fonction « pause-verser » permet de verser une tasse pendant le cycle d'infusion et empêche les gouttes de café de tomber sur la plaque chauffante lorsque l'on retire la verseuse. Le cycle d'infusion se poursuit même si la fonction « pause-verser » est activée. Il faut remettre la verseuse sur la

plaque chauffante immédiatement après avoir versé le café afin d'éviter que le panier-filtre ne déborde.

Pour préparer le café, la verseuse munie de son couvercle fermé (d) doit être placée sur la plaque chauffante ⑨ et le panier-filtre ⑧ doit être en place et enclenché (a). Grâce à un mécanisme antidébordement intégré, le liquide dans le filtre s'écoule directement dans la verseuse si l'on oublie d'enclencher le panier-filtre ou de mettre le couvercle. La verseuse doit être sur la plaque chauffante pour que le mécanisme antidébordement fonctionne.

Retirer le panier-filtre ⑧ pour vider la mouture (voir la section « Nettoyage »).

Conservation du café chaud

La verseuse est posée sur la plaque chauffante ⑨ qui commence à chauffer lorsque la cafetière est mise sous tension et conserve le café chaud jusqu'à ce que cette dernière soit mise hors tension (le témoin rouge s'éteint).

KF 145, KF 157 : Si l'on désire conserver plus de 4 tasses de café chaud, régler le sélecteur du nombre de tasses ⑩b à la position 4-max ; pour moins de 4 tasses, le régler à la position min-3. De cette façon, même les petites quantités de café seront conservées à la bonne température et l'arôme sera protégé.

Uniquement pour KF 140 auto off :

Dispositif d'arrêt automatique

L'appareil est protégé contre la surchauffe par de plusieurs systèmes de sécurité et par le dispositif d'arrêt automatique. Si l'appareil est laissé sous tension, celui-ci se met automatiquement hors tension après 2 heures et le voyant lumineux s'éteint. Pour faire opérer la cafetière de nouveau, d'abord mettre l'interrupteur marche-arrêt en position arrêt = « ○ », puis mettre l'appareil en marche. Le voyant lumineux s'allumera alors.

Compensateur d'espace

Le compensateur d'espace ④ du réservoir ③ occupe l'espace réservé à la cartouche de filtration d'eau ④a. À moins que la cartouche de filtration d'eau ne soit en place dans le réservoir, le compensateur d'espace doit toujours être à l'intérieur du réservoir lors du remplissage d'eau et du cycle d'infusion afin d'éviter le remplissage excessif. Laisser le compensateur d'espace en place dans le réservoir si la décalcification de la cafetière est nécessaire.

Cartouche de filtration d'eau

(pour les modèles KF 145 et KF 157 uniquement) Cette cartouche de filtration d'eau ④a ne doit être utilisée que pour de l'eau du robinet ou de puits traitée par la municipalité, testée régulièrement afin de s'assurer qu'elle est sécuritaire sur le plan microbiologique (max 85 °F). Elle permet d'obtenir un café au goût plus pur en éliminant le chlore, les mauvais goûts, les mauvaises odeurs et le tartre. Le remplacement

régulier de la cartouche assure non seulement un café plus savoureux mais peut également accroître la durée de la cafetière en prévenant la calcification.

Installation de la cartouche de filtration d'eau

Déballer la cartouche de filtration d'eau (4a). Placer ensuite la cartouche de filtration dans un récipient rempli d'eau et l'y laisser pendant 10 minutes. Retirer le compensateur d'espace (4) du réservoir et le remplacer par la cartouche de filtration d'eau.

S'assurer de conserver le compensateur d'espace, car il sera nécessaire plus tard si la cartouche de filtration n'est plus utilisée ou lors de la décalcification. Après l'installation d'une nouvelle cartouche de filtration d'eau, toujours laisser s'écouler la quantité d'eau froide requise pour le nombre maximal de tasses à travers la cafetière avant l'infusion de café.

Afin d'assurer le fonctionnement adéquat de la cartouche de filtration, il est nécessaire de la remplacer après 2 mois d'utilisation régulière de la cafetière. Afin de penser à remplacer la cartouche de filtration à temps, il suffit de régler le cadran (4b) intégré au couvercle du réservoir au mois auquel la cartouche doit être remplacée.

Cadran pour le remplacement de la cartouche de filtration d'eau

Après avoir installé une nouvelle cartouche de filtration, régler le cadran (4b) à 2 mois plus tard en le tournant par l'envers du couvercle du réservoir.

Nettoyage

Toujours mettre la cafetière hors tension et la débrancher avant de la nettoyer. Faire pivoter le panier-filtre (8) et le retirer du porte-filtre (7) en soulevant (e). Pour le replacer, placer l'ouverture rectangulaire située sur le bord du panier-filtre (8) au-dessus du bec du porte-filtre (7) et veiller à ce que le panier-filtre s'enclenche (e).

Pour nettoyer, retirer le couvercle de la verseuse (d). La verseuse, le couvercle et le panier-filtre peuvent être lavés au lave-vaisselle. Toutes les autres pièces doivent être nettoyées à l'aide d'un chiffon humide seulement. Après le nettoyage, remettre le couvercle sur la verseuse (d).

Nettoyer la plaque chauffante (9) à l'aide de nettoyants liquides seulement. Ne pas utiliser de nettoyants abrasifs. La cafetière ne doit jamais être nettoyée sous l'eau courante ni être immergée dans l'eau. Le porte-filtre (7) peut être enlevé pour le nettoyage. Le faire pivoter, le pousser vers le haut et le déloger en tirant vers le bas en diagonale (f). Pour le replacer, insérer le haut en premier.

Décalcification

Si l'eau est dure et que la cafetière est utilisée sans cartouche de filtration d'eau, il faut décalcifier la cafetière régulièrement. Lorsqu'on utilise une cartouche de filtration d'eau et qu'on la remplace

régulièrement, il n'est normalement pas nécessaire de décalcifier la cafetière. Cependant, si la cafetière prend beaucoup plus de temps que d'habitude pour l'infusion, l'appareil doit être décalcifié.

Note: Remplacer la cartouche de filtration d'eau par le compensateur d'espace lors de la décalcification. Le sélecteur de saveur (5) doit être réglé au symbole ☐ pour la décalcification.

Pour la décalcification, on peut se servir d'un agent décalcifiant vendu sur le marché dont les propriétés n'endommagent pas l'aluminium, ou de vinaigre blanc distillé (vendu dans les magasins d'alimentation).

1. Suivre le mode d'emploi recommandé par le fabricant de l'agent décalcifiant.
2. Répéter l'opération autant de fois qu'il le faut, jusqu'à ce que le cycle d'infusion redevienne normal (environ 50 secondes par tasse y compris l'égouttement). Utiliser une nouvelle solution décalcifiante pour chaque cycle.
3. Après la décalcification, laisser s'écouler, au moins deux fois, la quantité d'eau froide requise pour le nombre de tasses maximal à travers la cafetière avant l'infusion de café.

Si on se sert de vinaigre blanc distillé, procéder comme suit :

1. Remplir le réservoir (3) de vinaigre blanc distillé jusqu'au repère de niveau 6 tasses. Ne pas mélanger le vinaigre avec de l'eau ni avec aucun autre liquide.
2. Placer la verseuse munie de son couvercle fermé sur la plaque chauffante, enclencher le panier-filtre (sans filtre) et mettre l'appareil sous tension.
3. Faire s'écouler la moitié du vinaigre.
4. Mettre l'appareil hors tension et laisser reposer 10 minutes.
5. Remettre l'appareil sous tension et laisser s'écouler le reste du vinaigre.
6. Répéter cette opération autant de fois qu'il est nécessaire jusqu'à ce que le cycle d'infusion normal de la cafetière soit restauré (environ 50 secondes par tasse). Changer le vinaigre pour chaque cycle.
7. Après la décalcification, laisser s'écouler, au moins deux fois, la quantité d'eau froide requise pour le nombre de tasses maximal à travers la cafetière avant l'infusion de café.

Caractéristiques sous réserve de modifications sans préavis.

PRECAUCIONES IMPORTANTES

Siempre que use aparatos electrodomésticos deberán tomarse en cuenta las precauciones de seguridad básicas incluyendo las siguientes:

1. Lea todas las instrucciones.
2. No toque superficies calientes, tómelo de las asas o de algún botón ó perilla.
3. Para protegerse de alguna descarga eléctrica, no ponga nunca el cable, la clavija o el aparato dentro del agua o cualquier otro líquido.
4. Manténgase fuera del alcance de los niños.
5. Desconecte el aparato cuando no lo esté usando y antes de limpiarlo. Deje que el aparato se enfríe antes de poner o quitar partes.
6. Jamás ponga a funcionar ningún aparato si el cable o la clavija están dañados o si el aparato no funciona correctamente, o si ha sido dañado de alguna manera. Lleve el aparato al servicio Braun autorizado para que lo revisen, lo reparen o lo ajusten.
7. El uso de algún accesorio no indicado para utilizarse con este aparato, podría causarle serios daños.
8. No se use en exteriores.
9. No permita que el cable cuelgue sobre la orilla de la mesa o escritorio, o que quede en contacto con alguna superficie caliente.
10. No lo coloque cerca de la estufa o sobre el horno caliente.
11. No utilice el aparato si no es para el uso específico para el cual está diseñado.
12. Si se retira la tapa durante el ciclo de elaboración del café, hay riesgo de sufrir alguna quemadura.
13. La jarra está diseñada para uso exclusivo de esta cafetera. Jamás deberá usarse sobre la estufa o parrilla eléctrica.
14. No coloque la cafetera cerca o sobre papel, tela o cualquier otro material flamable.
15. No use la jarra si está estrellada, o si el asa está débil.
16. No lave la jarra con limpiadores concentrados o materiales abrasivos.

Favor de ver la advertencia que se encuentra en la base del aparato, la cual dice:

«Para reducir el riesgo de fuego o descargas eléctricas, no destape está cubierta. No contiene partes que puedan ser de utilidad para el usuario. Cualquier reparación deberá llevarse a cabo por personal autorizado de los centros de servicio Braun».

INSTRUCCIONES DE CABLE CORTO

Un cable corto de poder viene incluido para reducir los riesgos de tropezarse o enredarse, como con un cable largo. Cables suplementarios de poder más grandes ó extensión de cables están disponibles y pueden utilizarse con cuidado en su uso.

Si una extensión de cable es utilizado siga los siguientes pasos:

- A. El voltaje eléctrico marcado deberá ser por lo menos tan alto como el nivel eléctrico del aparato.
- B. Si el aparato es de tierra, la extensión del cable deberá ser de 3 alambres de tierra.
- C. El largo del cable deberá utilizarse de tal modo que no cuelgue de la mesa en donde pueda ser jalado por los niños o puedan tropezarse.

ENFOCADO ÚNICAMENTE PARA USO DOMESTICO

Nuestros productos han sido diseñados para cumplir con las más altas normas de calidad, funcionalidad y diseño. Esperamos que disfrute totalmente de su nueva cafetera Braun.

Precaución

Lea todas las instrucciones cuidadosamente antes de utilizar este producto.

¡Mantenga este aparato fuera del alcance de los niños!

Antes de enchufarlo en un tomacorriente, verifique que el voltaje de línea (120 voltios) corresponda al voltaje impreso en la parte inferior del aparato.

Este aparato tiene un enchufe polarizado (una clavija es más ancha que la otra). Como una característica de seguridad, este enchufe se adapta a un tomacorriente polarizado de una sola manera. Si el enchufe no cabe totalmente en el tomacorriente, déle vuelta al enchufe. Si todavía no cabe, llame a un electricista capacitado. No intente neutralizar esta característica de seguridad.

La placa calefactora ⑨ se calienta cada vez que se prende el aparato. Evite tocarla, y nunca deje que el cable entre en contacto con la misma.

Los aparatos eléctricos Braun cumplen con las normas de seguridad correspondientes. Las reparaciones de los aparatos eléctricos deben ser realizadas por personal de servicio autorizado. Las reparaciones efectuadas en forma defectuosa, por personas no capacitadas, pueden causar daños o lesiones serias al usuario.

El cable de este aparato sólo puede ser cambiado por un agente de servicio autorizado, ya que requiere una herramienta especial.

Importante

Este aparato fue diseñado para procesar cantidades caseras normales. Utilice siempre agua fría para preparar café. El agua tibia u otro líquido podrían causar daños a la cafetera.

Antes de utilizarla por primera vez, o cuando no se ha utilizado la cafetera por algún tiempo, llene el recipiente hasta el número máximo de tazas con agua fría y sin granos de café y sin un filtro. Préndala y deje que el agua fluya por la cafetera. Luego des-carte el agua y llene la cafetera con agua limpia.

Después de que un ciclo de preparación de café se termine, apague la cafetera y deje que se enfríe 5 minutos aproximadamente. De lo contrario, cuando ponga agua fría en el depósito de agua podría formar vapor que puede causar quemaduras.

Su cafetera Braun FlavorSelect está diseñada para utilizar cualquier filtro tamaño 4. Sin embargo, sólo filtros reutilizables Braun diseñados para la serie FlavorSelect se adaptarán debidamente. Precaución – filtros reutilizables de otra marca puede que no

sean del tamaño correcto para su cafetera Braun FlavorSelect.

Características eléctricas

Potencia nominal: 1200 W

Frecuencia de operación: 60 Hz

Tensión de alimentación: 120 V ~

Número máximo de tazas

KF 140, KF 145 – 10 tazas (0.125 l / 4.4 onzas fluidas por taza)

KF 152, KF 157 – 12 tazas (0.125 l / 4.4 onzas fluidas por taza)

Descripción

- ① Cavidad para el cable
- ② Indicador del nivel de agua
- ③ Recipiente
- ④ Compensador de espacio
- ④a Cartucho del filtro de agua (modelos KF 145 y KF 157 únicamente)
- ④b Botón selector para cambiar el filtro de agua
- ⑤ Selector de sabor (sabor suave = □ / sabor robusto = ■)
- ⑥ Tapa del recipiente
- ⑦ Ménsula de apoyo del filtro
- ⑧ Portafiltros
- ⑨ Placa calefactora
- ⑩ Interruptor de encendido/apagado – KF 140 y KF 152 (con luz piloto roja)
- ⑩a Interruptor de encendido/apagado – KF 145 y KF 157 (con luz piloto roja)
- ⑩b Selector de tazas – KF 145 y KF 157 (con luz piloto amarilla)

Llenado de granos de café

Gire el portafiltros ⑧ hacia afuera (a) e inserte un filtro de papel Nº. 4. Ponga los granos de café (no café molido demasiado fino) dentro del filtro. Mida los granos de café de acuerdo a lo fuerte que desee el café. Cierre el portafiltros de nuevo (a), dejándolo que se asiente a presión en su lugar.

Filtros permanentes

Están disponibles como accesorios filtros dorados o con tamiz dorado que pueden ser utilizados en vez de filtros de papel.

Favor tomar nota de lo siguiente:

El café debe molerse mediano; si se muele fino puede que cause que el filtro se desborde. Coloque el café molido dentro del centro del filtro y prepare su café según de describe. Para limpiar, enjuague el filtro debajo de agua corriente. Después de utilizarlo por algún tiempo, límpielo con un cepillo suave o una esponja suave – no utilice limpiadores o almohadillas abrasivas. El filtro dorado y el filtro con tamiz dorado puede ser lavado en la lavadora de platos.

Llenado de agua

Importante: Al llenar con agua y durante la preparación del café, el compensador de espacio (4) o el cartucho del filtro de agua (4a) deben ser instalados en el recipiente de agua (3). De otra forma, el indicador del nivel de agua (2) no funcionará debidamente y la jarra puede que se desborde.

Vierta agua fría dentro del recipiente (3) al número de tazas deseadas. Para hacer esto, levante la tapa del recipiente (6) y vierta el agua fría dentro del recipiente. La cantidad de agua se muestra en el indicador del nivel de agua (2), (KF 140, KF 145 – máximo de 10 tazas; KF 152, KF 157 – máximo de 12 tazas).

Preselección del sabor – selector del sabor

Al ajustar el selector de sabor (5), usted puede ajustar el sabor de su café para adaptarse a su preferencia personal – más suave con menos dejo amargo, o más fuerte, pero siempre con la misma intensidad total. Ajuste el selector de sabor que se encuentra debajo de la tapa del recipiente antes de prender la cafetera.

Si prefiere café más suave con un dejo menos amargo, gire el selector de sabor (5) en la dirección del símbolo ☐ (b). Si prefiere un sabor más robusto, gire el selector de sabor hacia el símbolo ☑. No importa la posición que escoja, el café siempre tendrá la misma intensidad total.

Controles

Selector de sabor (5)

Sabor suave = ☐

Sabor robusto = ☑

Interruptor de encendido/apagado (10)

– KF 140, KF 152

Encendido = ● (se enciende la luz piloto roja)

Apagado = ○

Interruptor de encendido/apagado (10a)

– KF 145, KF 157

Encendido = ● (se enciende la luz piloto roja)

Apagado = ○

La luz piloto roja se enciende cuando la cafetera se prende; se apaga cuando se apaga el aparato.

Selector de tazas (10b) – (KF 145, KF 157)

min-3 (tazas):

Aún pequeñas cantidades (hasta 3 tazas) se mantendrán a temperatura y sabor óptimos. Se enciende la luz piloto amarilla.

4-max (tazas):

Cantidades más grandes (4 tazas o más) se mantendrán a temperatura y sabor óptimos.

Preparación del café

Coloque la jarra (con la tapa puesta) en la placa calefactora (9) y coloque el portafiltros (8) a presión

en su lugar. Encienda la cafetera (vea interruptor de encendido/apagado). El tiempo de colado es aproximadamente 50 segundos por taza (incluyendo el goteo). La función de pausar y servir le permite servirse una taza en medio del ciclo de colado e impide que el café se gotee en la placa calefactora al retirar la jarra de la placa calefactora. Sin embargo, el colado continúa cuando se activa la función de pausar y servir. La jarra debe ser devuelta inmediatamente a la placa calefactora después de servir para impedir que el portafiltros se desborde. Para preparar el café, la jarra con la tapa asentada a presión en su debido lugar (d) debe ser colocada en la placa calefactora (9) y el portafiltros (8) debe colocarse a presión en su debido lugar (a). Debido a una función de protección de desborde integrada, el líquido en el filtro fluirá directamente dentro de la jarra si a usted se le olvida colocar a presión el portafiltros en su debido lugar o poner la tapa. La jarra debe estar en la placa calefactora para que la protección de desborde funcione.

Quite el portafiltros (8) para vaciar los granos (vea «Limpieza»).

Para mantener su café caliente

La jarra descansa sobre la placa calefactora (9) que empieza a calentarse cuando se enciende la cafetera y mantendrá el café caliente hasta que se apague la cafetera (se apaga la luz piloto roja).

KF 145, KF 157: Si quiere mantener caliente más de 4 tazas de café, ajuste el selector de tazas (10b) en la posición 4-max, o ajústelo en la posición min-3 si desea mantener caliente menos de 4 tazas. De esta forma, hasta las cantidades más pequeñas se mantendrán a la debida temperatura, y el sabor será protegido.

Sólo para KF 140 auto-off:

Apagado automático

El aparato está protegido contra sobrecalentamiento por medio de varios componentes especiales de seguridad y por el dispositivo de apagado automático. Si deja el aparato encendido, éste se apagará automáticamente después de 2 horas igual que la luz piloto. Para poner la cafetera en servicio de nuevo, ponga el interruptor en la posición apagado = «○». Después, encienda la cafetera. La luz piloto se encenderá.

Compensador de espacio

El compensador de espacio (4) en el recipiente (3) ocupa el espacio destinado para el cartucho del filtro de agua (4a). A menos que el cartucho del filtro de agua esté instalado en el recipiente, el compensador de espacio debe estar siempre dentro del recipiente al llenar con agua y colar para evitar llenar demasiado. Guarde el compensador de espacio, ya que será necesario instalarlo en el recipiente en caso de que tenga que descalcificar su cafetera.

Cartucho del filtro de agua

(modelos KF 145 y KF 157 únicamente)

Este filtro de agua (4a) solamente debe utilizarse con agua de grifo proveniente de la red de distribución municipal o con agua de pozo sujeta a pruebas sistemáticas de seguridad microbiológica (max. 85 °F). Le brinda un café con sabor más puro, ya que remueve el cloro, los sabores y olores malos, y las incrustaciones. Si se reemplaza el cartucho con regularidad, no sólo le brindará un café con mejor sabor sino que puede prolongar la vida de su cafetera impidiendo la calcificación.

Cómo instalar el cartucho del filtro de agua

Desembale el cartucho del filtro de agua. Luego ponga y deje el cartucho del filtro en un envase lleno de agua y por 10 minutos.

Quite el compensador de espacio (4) del recipiente y reemplázelo con el cartucho del filtro de agua.

Asegúrese de guardar el compensador de espacio, ya que posiblemente lo necesitará si en algún momento en el futuro deja de utilizar el filtro de agua o para la descalcificación. Después de haber instalado o nuevo cartucho del filtro de agua, siempre deje fluir un ciclo del número máximo de tazas con agua fría limpia por la unidad antes de colar café. A fin de asegurar el debido funcionamiento del cartucho del filtro, cámbielo después de 2 meses de utilizar la cafetera con regularidad. Para recordarle cuando debe cambiar el filtro, usted puede ajustar el botón selector (4b) incorporado en la tapa del recipiente al mes cuando el cartucho debe ser cambiado.

Botón selector para cambiar el filtro de agua

Después de haber instalado un nuevo cartucho del filtro, ajuste el botón selector (4b) 2 meses hacia adelante girándolo por el lado reverso de la tapa del recipiente.

Limpieza

Siempre apague la cafetera y desconecte el aparato antes de limpiarlo. Gire el portafiltros (8) hacia afuera, levántelo y sáquelo de la ménsula de apoyo del filtro (7) (e). Para volver a colocarlo, coloque la abertura rectangular en el borde del portafiltros (8) encima de la nariz de la ménsula de apoyo del filtro (7) hasta que el portafiltros se asiente a presión en su lugar (e). Para lavarlo, quite la tapa de la jarra (d). La jarra, la tapa y el portafiltros pueden ser limpiados en la lavadora de platos. Todas las otras piezas deben ser limpiadas sólo con un trapo húmedo. Después de limpiar, vuelva a colocar la tapa en la jarra (d). Limpie la placa calefactora (9) sólo con limpiadores líquidos. No utilice limpiadores abrasivos. Nunca se debe limpiar la cafetera con agua corriente y nunca se debe sumergir en agua. La ménsula de apoyo del filtro (7) puede quitarse para limpiar. Gírela hacia afuera, levántela y sáquela halando diagonalmente hacia abajo (f). Para volver a colocarla, inserte la tapa primero.

Descalcificación

Si usted tiene agua dura y utiliza su cafetera sin un filtro de agua, debería descalcificarla con regularidad. Cuando utiliza el cartucho del filtro de agua y lo cambia con regularidad, normalmente no es necesario descalcificar. Sin embargo, si su cafetera toma mucho más tiempo de lo normal para colar, debería descalcificar el aparato.

Aviso: Reemplace el filtro de agua con el compensador de espacio para cualquier procedimiento de descalcificación. El selector de sabor (5) debe ser ajustado al símbolo ☐ para descalcificar.

Usted puede utilizar un agente descalcificador comercialmente disponible que no afecta el aluminio o vinagre destilado blanco (se puede comprar en tiendas de comestibles).

1. Siga las instrucciones del fabricante del agente descalcificador.
2. Repita el procedimiento cuantas veces sea necesario hasta que la velocidad de flujo vuelva a lo normal (aproximadamente 50 segundos por taza, incluyendo el goteo). Prepare una nueva solución descalcificadora para cada ciclo.
3. Después de descalcificar, deje fluir por lo menos dos ciclos del número máximo de tazas con agua fría limpia por la unidad antes de colar café.

Si usa vinagre destilado blanco, favor siga los siguientes pasos:

1. Llene el recipiente (3) hasta el nivel de 6 tazas con el vinagre destilado blanco. No mezcle el vinagre con agua o con cualquier otro líquido.
2. Coloque la jarra con la tapa puesta en la placa calefactora, coloque a presión el portafiltros (sin un filtro) en su lugar y prenda el aparato.
3. Permita que la mitad del vinagre fluya por el aparato.
4. Apague el aparato y déjelo reposar por 10 minutos.
5. Vuelva a prender el aparato y permita que el resto del vinagre fluya por el aparato.
6. Repita este procedimiento cuantas veces sea necesario hasta que la velocidad del flujo de la cafetera vuelva a lo normal (aproximadamente 50 segundos por taza). Utilice vinagre nuevo para cada ciclo.
7. Después de descalcificar, deje fluir por lo menos dos ciclos del número máximo de tazas con agua fría limpia por la unidad antes de colar café.

Las especificaciones están sujetas a cambios sin aviso previo.

For USA only

How to obtain service in the USA

Should your Braun product require service, please call 1-800-BRAUN 11 (272-8611) to be referred to the Authorized Braun Service Center closest to you.

To obtain service:

- A. Carry the product in to the Authorized Braun Service Center of your choice or,
- B. Ship the product to the Authorized Braun Service Center of your choice.
Pack the product well. Ship the product prepaid and insured (recommended). Include a copy of your proof of purchase to verify warranty coverage, if applicable.

To obtain original Braun replacement parts and accessories:

Contact a Braun Authorized Service Center.

Please call 1-800-BRAUN 11 (272-8611) to be referred to the Authorized Braun Service Center closest to you.

To speak to a Braun Consumer Service Representative:

Please call 1-800-BRAUN 11 (272-8611).

Limited Warranty

Braun warrants this Braun Appliance to be free of defects in material and workmanship for a period of one year from the date of original purchase at retail.

If the appliance exhibits such a defect, Braun will, at its option, repair or replace it without cost for parts and labor. The product must be carried in or shipped, prepaid and insured (recommended), to an Authorized Braun Service Center. Proof of date of original purchase is required.

The cost to ship the product to an Authorized Service Center is the responsibility of the consumer, the cost to return the product to the consumer is the responsibility of Braun.

This warranty does not cover finishes, normal wear, nor does it cover damage resulting from accident, misuse, dirt, water, tampering, unreasonable use,

service performed or attempted by unauthorized service agencies, failure to provide reasonable and necessary maintenance, including recharging, or units that have been modified or used for commercial purposes.

ALL IMPLIED WARRANTIES, INCLUDING ANY IMPLIED WARRANTY OF MERCHANTABILITY OR FITNESS FOR ANY PARTICULAR PURPOSE, ARE LIMITED IN DURATION TO ONE YEAR FROM DATE OF ORIGINAL PURCHASE. IN NO EVENT WILL BRAUN BE RESPONSIBLE FOR CONSEQUENTIAL DAMAGES RESULTING FROM THE USE OF THIS PRODUCT.

Some states do not allow the exclusion or limitation of incidental or consequential damages, so the above limitation may not apply to you.

This warranty gives you specific legal rights, and you may have other legal rights which vary from state to state.

For Canada only

How to obtain service in Canada

Should your Braun product require service, please call 1-800-387-6657 to be referred to the Authorized Braun Service Center closest to you.

To obtain service:

- A. Carry the product in to the Authorized Braun Service Center of your choice or,
- B. Ship the product to the Authorized Braun Service Center of your choice.
Pack the product well. Ship the product prepaid and insured (recommended).
Include a copy of your proof of purchase to verify warranty coverage, if applicable.

To obtain original Braun replacement parts & accessories:

Contact a Braun Authorized Service Center.

Please call 1-800-387-6657 to be referred to the Authorized Braun Service Center closest to you.

To speak to a Braun Service Representative:

Please call 1-800-387-6657.

Limited 1-Year Warranty

In the event a Braun Appliance fails to function within the specified warranty period because of defects in material or workmanship, and the consumer returns the unit to an authorized service centre, Braun Canada will, at its option either repair or replace the unit without additional charge to the consumer. This warranty does not cover any product which has been damaged by dropping, tampering, servicing performed or attempted by unauthorized service agencies, misuse or abuse. This warranty excludes units which have been modified or used for commercial purposes.

To the extent allowed by law, Braun Canada shall not be responsible for loss of the product, loss of time, inconvenience, commercial loss, special or consequential damages.

The provisions of this warranty are in addition to and not a modification of or subtraction from the statutory warranties and other rights and remedies contained in applicable provincial legislation.

Service après-vente au Canada

Pour obtenir des services après-vente pour un produit Braun, veuillez composer le 1 800 387-6657 afin d'être dirigé vers le centre de service après-vente agréé Braun le plus proche.

Pour obtenir des services après-vente :

- A. Veuillez remettre le produit au centre de service après-vente agréé Braun de votre choix. Ou :
- B. Veuillez expédier le produit au centre de service après-vente agréé Braun de votre choix.
Assurez-vous de bien emballer le produit.
Expédiez le produit, port payé et assuré (recommandé). N'oubliez pas d'inclure une copie de votre preuve d'achat afin de confirmer la couverture de la garantie, le cas échéant.

Pour obtenir des pièces et accessoires de rechange Braun d'origine,

communiquez avec un centre de service après-vente agréé Braun.

Veuillez composer le 1 800 387-6657 afin d'être dirigé vers le centre de service après-vente agréé Braun le plus proche.

Pour communiquer avec un représentant du Service après-vente Braun,

veuillez composer le 1 800 387-6657.

Garantie limitée

En l'occurrence d'un défaut à un appareil Braun au cours de la période de garantie mentionnée, soit par suite d'un vice de matières ou de fabrication, et du renvoi de l'appareil par le consommateur à un centre de service après-vente, Braun Canada se réserve le choix de réparer ou remplacer l'appareil sans aucuns frais supplémentaires pour le consommateur. Cette garantie devient invalide si le produit est endommagé par une chute, une modification, un abus, une utilisation incorrecte ou s'il a été soumis à un entretien ou à des tentatives d'entretien par des centres de service après-vente non agréés. Cette garantie exclut les appareils modifiés ou utilisés à des fins commerciales.

Dans la mesure permise par la loi, Braun Canada n'est pas responsable pour une perte d'utilisation, une perte de temps, un inconvénient, une perte commerciale, un dommage spécial ou indirect, causés par l'appareil.

Les clauses de cette garantie constituent une addition et non une modification ou soustraction aux garanties statutaires et autres droits et recours contenus dans la provinciale applicable.

Servicio al consumidor en México

Braun de México y Cia. de C.V.,
Calle Cuatro No 4
Fracc. Industrial Alce Blanco,
Naucalpan de Juarez 53370,
Estado de Mexico, ☎ (525) 387-1900

Para cualquier información adicional,
por favor llame sin costo
al 01 800 50 858 00 del interior de la República y
al 3871941 del área metropolitana.

HECHO EN MEXICO POR:
Braun de México y Cía. de C.V.,
Calle Cuatro # 4,
Fracc. Industrial Alce Blanco,
Naucalpan de Juárez,
Edo. de México,
C.P. 53370,
Tel.: 3-87-19-00,
R.F.C. BME 830701 4Z0