

# PHILIPS

## HP 5225

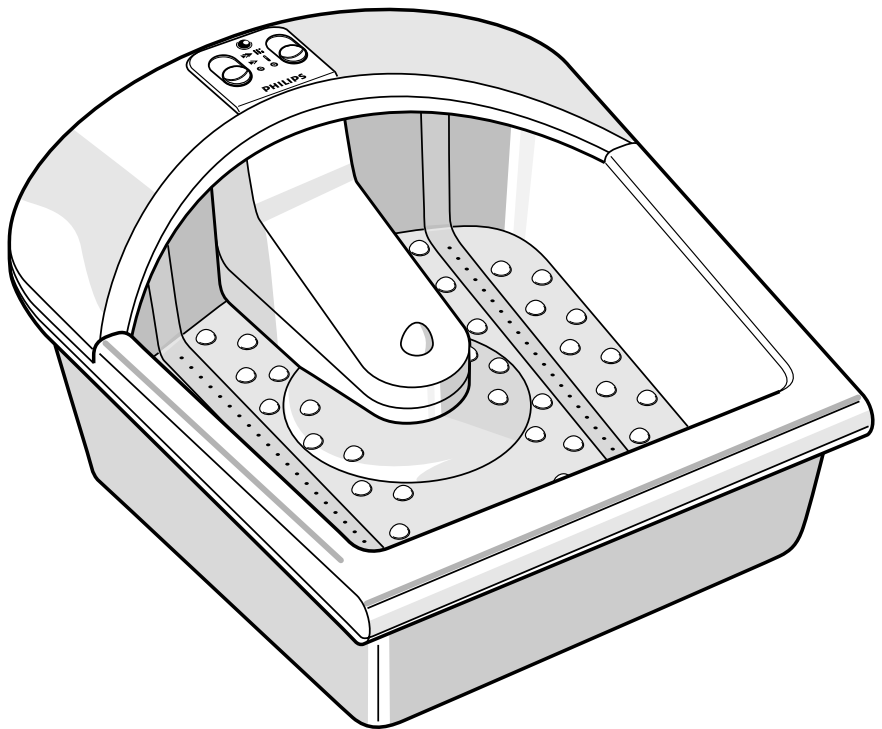

# PHILIPS

**English Page 4**

- Keep pages 3 and 54 open when reading these operating instructions.

**Français Page 6**

- Pour le mode d'emploi: dépliez les pages 3 et 54.

**Deutsch Seite 8**

- Schlagen Sie beim Lesen der Gebrauchsanweisung Seiten 3 und 54 auf.

**Nederlands Pagina 10**

- Sla bij het lezen van de gebruiksaanwijzing de pagina's 3 en 54 op.

**Italiano Pagina 12**

- Prima di usare l'apparecchio, aprite le pagine 3 e 54 e leggete attentamente le istruzioni per l'uso.

**Español Página 14**

- Desplegar las páginas 3 y 54 al leer las instrucciones de manejo.

**Português Página 16**

- Durante a leitura do modo de emprêgo, desdobre e verifique a pág. 3 e as pág. 54.

**Dansk Side 18**

- Hold side 3 og 54 opslået mens De læser brugsanvisningen.

**Norsk Side 20**

- Slå opp på side 3 og 54 før De leser videre.

**Svenska Sid 22**

- Ha sidan 3 och 54 utvikt när ni läser bruksanvisningen.

**Suomi Sivu 24**

- Pidä sivut 3 ja 54 auki samalla kun luet käyttöohjetta.

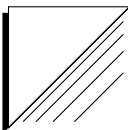

1

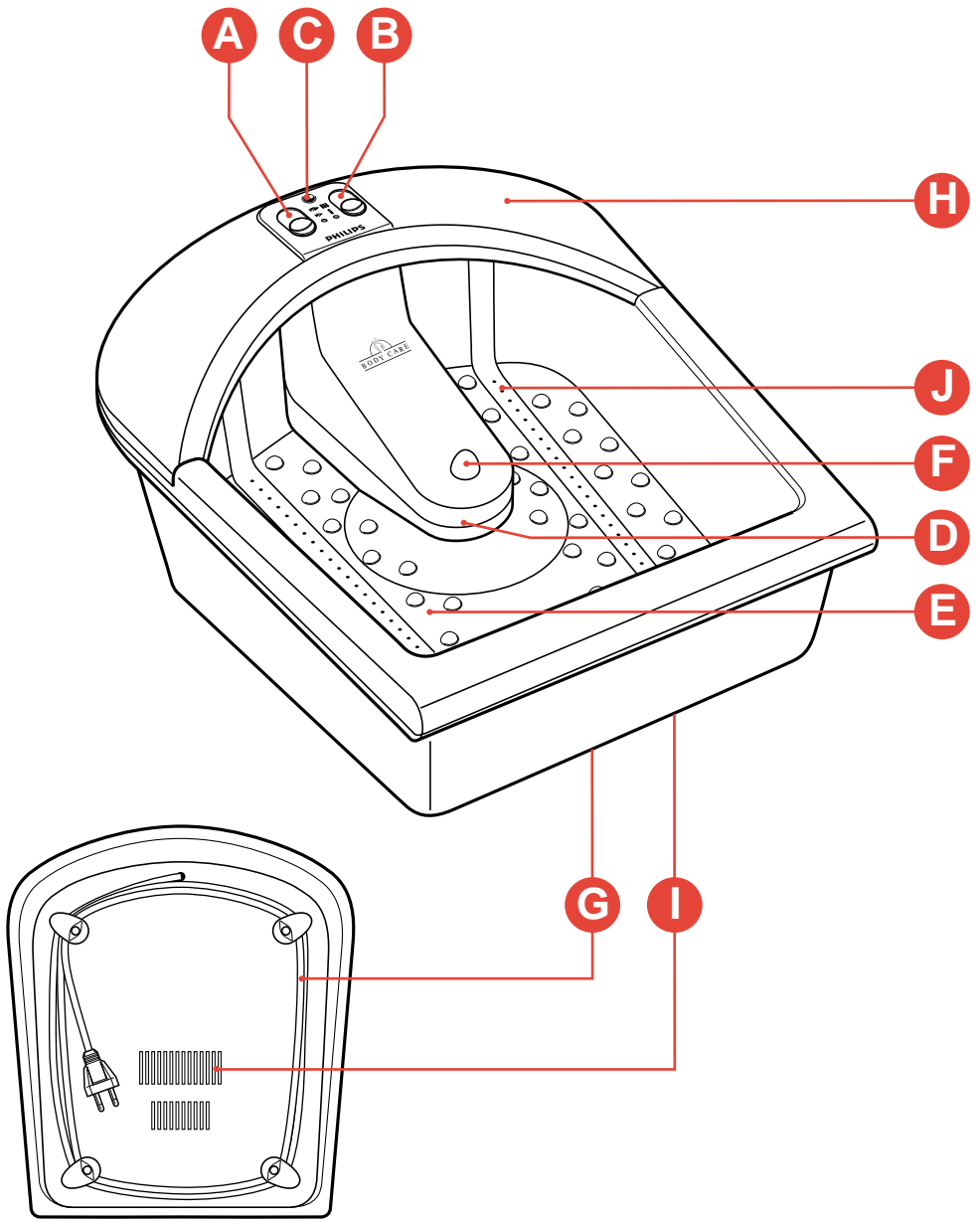

### Important

- When using the appliance *without water* ensure that the warming / bubbles selector (B) is set to position O.
- Read the instructions for use in conjunction with the illustrations before using the appliance.
- Check if the voltage indicated on the appliance corresponds to the mains voltage in your home.
- Keep the appliance out of children's reach.
- Do not use the appliance in the bathroom.
- Ensure that your hands are dry when touching the selectors and the mains plug.
- Do not stand on the massaging plate! Sit down first. Then place your feet on the massaging plate.
- Ensure that the air entry is never blocked. Do not use on deep-pile carpet.
- Only use the appliance for the purpose described in the instructions for use and in the prescribed manner.
- Do not use the appliance if you have inflammations, skin disorder, injuries, burnt skin, etc. When in doubt, consult your doctor.
- Remove the appliance plug from the wall socket before filling, emptying or cleaning.
- Do not immerse the appliance in water. Do not rinse either.
- Do not use the appliance if it has been dropped and/or if it is damaged or defective. Visit your dealer or a Philips Service Centre to have your appliance checked and if necessary repaired.
- If the mains cord of this appliance is damaged, it must only be replaced by Philips or their service representative, as special tools and/or parts are required.

It can be used as a

- warmed foot-bath with massage and/or bubbles;
- warmed foot-bath without massage and/or bubbles;
- dry foot massager.

Massaging relaxes the muscles and improves the blood circulation in muscular tissue. This relieves the tired feeling and in many cases it also stimulates quick recovery. The cleated massaging plate and the warm water will enhance the effect of the massage.

Even better massaging will be achieved if you let gently tickling bubbles of air come from the massage plate.

The refreshing water will make nails, cuticles and horny skin soft and thus ready for pedicure.

You may add e.g. bath salts to the water.

### General description (fig. 1)

- A** Massage selector
- B** Warming / bubbles selector
- C** Warming indicator light
- D** Maximum water level indication
- E** Cleated massaging plate
- F** Massaging tip
- G** Cord storage
- H** Spat guard
- I** Air entry
- J** Air outlet

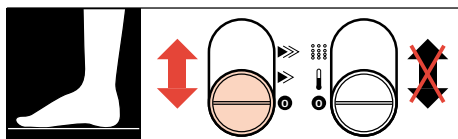
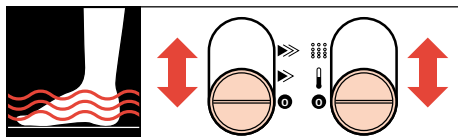

## How to use

**When using the appliance as a dry massaging machine (without water) only set the massage switch (A); the warming switch (B) must then remain in position O.**

Before filling the foot bath with water, ensure

- that both the massage selector (A) and warming / bubbles selector (B) are in position O (= "off");
- that the mains plug is not in the wall socket.

- If you use the appliance **with water**:

- Pour water of the required temperature (approx. 37° C or 100° F) into the foot-bath (fig. 2).

Do not fill higher than the maximum water level indication (D) (fig. 3). You may add bath salts. (If you apply bubbles it is not advisable to add bath foam or shampoo.)

- Place the appliance on an even floor and in front of a chair.
- Insert the plug into a wall socket.
- Sit down on the chair. Then position your feet on the massaging plate (fig. 4).

**Do not stand on the massaging plate** (fig. 5).

- If you use the appliance **with water**:

- You can set the warming / bubbles selector (B) to position i ("on") (fig. 6). The warming indicator light (C) will come on. In this case the water will cool down slower.

- If you use **bubbles**:

- Set the warming / bubbles selector (B) to position iii ("on") (fig. 7). Furthermore, air bubbles will come from the massage plate.

- If you use the appliance to **massage** (with or without water):

- Set the massage selector (A) to the required setting:

- ▶ = **normal**

- ▶▶ = **extra** (fig. 8).

- The massaging tip (F) in particular has a penetrative effect (fig. 9).

- After use, set the selector(s) to position O (fig. 10). Remove the plug from the wall socket.

- Pour out the water. Hold the appliance with one corner pointing downwards (fig. 11).

- You can store excess mains cord at the underside of the appliance (fig. 12).

## Cleaning

- Before cleaning remove the mains plug from the wall socket.
- The appliance may be cleaned with a damp cloth. If required, use some liquid detergent.

Never immerse the appliance in water. Do not rinse either. Ensure that no water runs into the appliance.

Do not use scourers, abrasives, acetone, alcohol etc. for cleaning.

### Important

- Si vous utilisez l'appareil à sec, assurez-vous que le sélecteur de température (B) soit en position O.
- Lisez attentivement le mode d'emploi et regardez les illustrations avant la mise en service de l'appareil.
- Assurez-vous que le voltage indiqué sur la plaque signalétique de l'appareil corresponde au voltage du réseau de votre habitation.
- Tenez l'appareil hors de portée des enfants.
- N'utilisez pas l'appareil dans la salle de bains.
- Assurez-vous que vos mains soient sèches avant de toucher aux interrupteurs et à la prise.
- Ne vous mettez pas debout sur la plaque de massage! Asseyez-vous avant de placer vos pieds sur la plaque de massage.
- Assurez-vous que les voies d'entrée et de sortie de l'air ne sont pas bouchées. N'utilisez pas l'appareil sur une moquette à long poil.
- N'utilisez l'appareil que pour l'usage auquel il a été prévu.
- N'utilisez pas l'appareil en cas d'inflammations, de blessures, de brûlures. En cas de doute, consultez votre médecin.
- Débranchez l'appareil avant de le remplir, de le vider ou de le nettoyer.
- Ne plongez jamais l'appareil dans l'eau, pas même pour le rincer.
- N'utilisez pas l'appareil s'il est tombé, cassé ou défectueux. Consultez dans tous les cas votre revendeur ou une station service agréée Philips la plus proche.
- Si le cordon secteur de votre appareil est endommagé, il doit impérativement être remplacé par un réparateur indépendant agréé Philips car des équipements et des composants spécifiques sont exigés.

Votre thalasso-pieds a été conçu pour décontracter et tonifier les pieds.

L'appareil peut être utilisé pour :

- un bain de pieds avec massage et avec ou sans bulles ;
- un bain de pieds sans massage avec ou sans bulles ;
- un massage à sec.

L'appareil décontracte les muscles et active la circulation sanguine. Il soulage la sensation de fatigue dans bien des cas et vous remet en forme rapidement. La plaque vibrante et l'eau chaude augmenteront l'effet de massage.

Vous pouvez améliorer l'effet de massage en faisant fonctionner le bouillonnement d'air dans le bain.

L'eau fraîche ramollira les ongles, les cuticules et les cals, favorisant ainsi le soin des pieds.

Vous pouvez ajouter des sels de bain à l'eau.

### Description générale (fig. 1)

- A** Sélecteur de massage
- B** Sélecteur de température
- C** Témoin de température
- D** Niveau maximum de l'eau
- E** Plaque de massage munie de picots
- F** Point de massage renforcé
- G** Compartiment de rangement du cordon
- H** Dispositif de garde
- I** Entrée d'air
- J** Sortie d'air

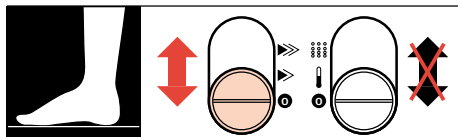
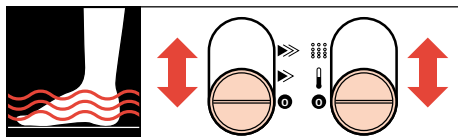

- Si vous utilisez l'appareil **en massage** (avec ou sans eau) :
  - Positionnez le sélecteur de massage (A) sur :
    - ▶ = **normal**
    - ▶▶ = **extra** (fig. 8).
  - Le point de massage (F) est destiné à un massage plus localisé (fig. 9).
- Après utilisation, remplacez les interrupteurs en position **O** (fig. 10). Débranchez l'appareil.
- Videz le bac par l'arrière (fig. 11).
- Vous pouvez ranger l'excédent de cordon dans le compartiment situé sous l'appareil (fig. 12).

## Utilisation

**Si vous utilisez l'appareil pour un massage à sec (sans eau dans le bac) n'utilisez que le sélecteur de massage (A) ; le sélecteur de température (B) doit impérativement rester en position O.**

Avant de remplir le bac, assurez-vous :

- que le sélecteur de massage (A) et le sélecteur de température (B) soient en position **O** (= arrêt) ;
- que l'appareil soit débranché.

- Si vous utilisez l'appareil **avec de l'eau** :
  - Remplissez le bac avec de l'eau à la température désirée (environ 37° C) (fig. 2), sans dépasser le niveau maximum indiqué (D) (fig. 3). Vous pouvez ajouter des sels de bains.
  - Placez l'appareil sur une surface plane et devant une chaise.
  - Branchez-le.
  - Asseyez-vous sur la chaise. Placez ensuite les pieds sur la plaque de massage (fig. 4).  
**Ne vous mettez pas debout sur la plaque de massage** (fig. 5).
  - Positionnez le sélecteur de température (B) sur **i** (fig. 6). Le témoin de température (C) s'allume. Dans ce cas l'eau refroidira beaucoup moins vite.
- Si vous utilisez l'appareil avec le **bain à bulles**:
  - Positionnez le sélecteur de température (B) sur **iii** (fig. 7). Des bulles d'air s'échappent de la plaque de massage.

## Nettoyage

- Débranchez l'appareil avant de le nettoyer.
- Nettoyez l'appareil avec un chiffon humide, et éventuellement un peu de détergent.

Ne plongez jamais l'appareil dans l'eau, ne le rincez pas non plus. Ne faites pas pénétrer d'eau à l'intérieur.

N'utilisez pas de produits abrasifs, d'acétone, d'alcool, etc.

## Deutsch

### Wichtig

- Wenn Sie das Gerät ohne Wasser verwenden, stellen Sie Wahlschalter (B) unbedingt auf Position O.
- Lesen Sie die Gebrauchsanweisung sorgfältig durch und sehen Sie sich dabei die Abbildungen an, bevor Sie das Gerät in Gebrauch nehmen.
- Prüfen Sie vor Inbetriebnahme, ob die Spannung auf dem Typenschild mit der örtlichen Netzspannung übereinstimmt.
- Halten Sie Kinder von dem Gerät fern.
- Verwenden Sie das Gerät nicht im Badezimmer.
- Achten Sie darauf, daß Ihre Hände trocken sind, wenn Sie die Schalter und die Steckdose berühren.
- Stellen Sie sich nicht auf die Massageplatte! Setzen Sie sich erst hin, und stellen Sie dann Ihre Füße auf die Massageplatte.
- Vergewissern Sie sich, daß die Luftzufuhr nicht verstopft ist.
- Verwenden Sie das Gerät nur für den vorgesehenen Zweck und auf die beschriebene Weise.
- Verwenden Sie das Gerät nicht, wenn Sie an Entzündungen, Hautbeschwerden, Verletzungen, Brandwunden o.ä. leiden. Fragen Sie in Zweifelsfällen Ihren Arzt.
- Ziehen Sie beim Füllen, Leeren und Säubern des Gerätes den Netzstecker aus der Steckdose.
- Tauchen Sie das Gerät nie ins Wasser. Spülen Sie es auch nicht unter laufendem Wasser ab.
- Verwenden Sie das Gerät nicht, wenn es beschädigt ist. Wenden Sie sich an Ihren Händler oder an das Philips Service Centre in Ihrem Lande, damit das Gerät geprüft und ggf. instandgesetzt wird.
- Wenn das Netzanschlußkabel defekt oder beschädigt ist, muß es ersetzt werden durch eine von Philips autorisierte Werkstatt, da für die Reparatur Spezialwerkzeuge und/oder spezielle Teile benötigt werden.

Dieses Massagegerät ist gut geeignet für die Behandlung von schmerzenden und überlasteten Füßen.

Das Gerät kann verwendet werden als

- wärmendes Fußbad mit Massage und/oder Sprudelbad
- wärmendes Fußbad ohne Massage oder ohne Sprudelbad
- Trocken-Massagegerät.

Massage entspannt die Muskeln und belebt die Blutzirkulation im Muskelgewebe. Das tut ermüdeten Füßen gut und kann in vielen Fällen die Erholung beschleunigen. Die genoppte Massageplatte und das warme Wasser verstärken den Effekt der Massage. Die Massage wird verstärkt, wenn Sie die sanft sprudelnden Luftblasen aus der Massageplatte strömen lassen.

Das erfrischend wirkende Wasser bereitet Zehennägel, Nagel- und Hornhaut zur

### Allgemeine Beschreibung (Abb. 1)

- C** Vibrationsschalter
- B** Temperatur-/Sprudelschalter
- C** Kontrollampe für die Temperatur
- D** Wasserhöchststand-Anzeige
- E** Genoppte Massageplatte
- F** Massagepunkt
- G** Kabelfach
- H** Spritzschutz
- I** Lufteinlaß
- J** Luftauslaß



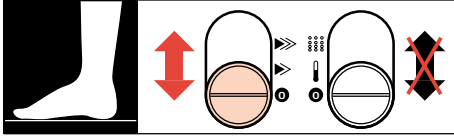
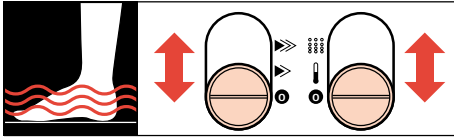

## Anwendung des Geräts

**Wenn Sie das Gerät zur Trockenmassage verwenden, d.h. ohne Wasser, stellen Sie nur den Vibrationsschalter (A) an; Der Temperaturschalter (B) muß dann auf Position O stehen.**

Bevor Sie das Gerät mit Wasser füllen, prüfen Sie, ob

- der Vibrationsschalter (A) und der Temperatur-/Sprudelschalter (B) auf Position **O** (= Aus) stehen und ob
- der Netzstecker aus der Steckdose gezogen ist.

- Wenn Sie das Gerät **mit Wasser** verwenden:
  - Gießen Sie Wasser mit der gewünschten Temperatur - vorzugsweise ca. 37° C in das Fußbad (Abb. 2).
  - Füllen Sie nicht über die Wasserhöchststand-Anzeige (D) hinaus (Abb. 3).
  - Geben Sie, wenn Sie es wünschen, den Badezusatz hinzu. Bei der Anwendung des Sprudelbades ist eine schäumende Zugabe unangebracht!

- Setzen Sie das Gerät auf ebenen Boden vor einen Stuhl.
- Stecken Sie den Netzstecker in die Steckdose.
- Setzen Sie sich auf den Stuhl und stellen Sie Ihre Füße auf die Massageplatte (Abb. 4).

**Stellen Sie sich selbst nicht auf die Massageplatte** (Abb. 5).

- Wenn Sie das Gerät **mit Wasser** verwenden:
  - Sie können den Temperatur-/Sprudelschalter (B) auf Position **i** setzen (Abb. 6). Die Kontrollampe (C) leuchtet auf. Auf diese Weise kühlt das Wasser langsamer ab.

- Wenn Sie das **Sprudelbad** verwenden:
  - Stellen Sie den Temperatur-/Sprudelschalter (B) auf Position **iii** (Abb. 7). Nun treten Luftblasen aus der Massageplatte aus.

- Wenn Sie **Massieren** wollen (mit oder ohne Wasser):
  - Setzen Sie den Vibrationsschalter (A) auf die gewünschte Position:
    - ▶ = **normal**,
    - ▶▶ = **extra** (Abb. 8),
  - Der Massagepunkt (F) hat eine besondere Tiefenwirkung (Abb. 9).

- Stellen Sie nach Gebrauch die Schalter (A) und ggf. (B) auf Position **O** (Abb. 10). Ziehen Sie den Netzstecker aus der Steckdose.
- Leeren Sie das Fußbad, indem Sie eine Ecke nach unten halten (Abb. 11).
- Überschüssiges Netzkabel können Sie an der Unterseite des Geräts unterbringen (Abb. 12).

## Reinigung

- Ziehen Sie vor der Reinigung den Netzstecker aus der Steckdose.
- Sie können das Gerät mit einem feuchten Tuch reinigen, dem Sie bei Bedarf etwas Spülmittel zugesetzt haben.

Tauchen Sie das Gerät niemals in Wasser, und spülen Sie es auch nicht unter fließendem Wasser. Geben Sie acht, daß kein Wasser in das Gerät gelangt.

Verwenden Sie keine Topfkratzer, Scheuermittel, Aceton, Alkohol o.dgl. zur Reinigung.

## Nederlands

### Belangrijk

- Wanneer u het apparaat zonder water gebruikt, let er dan op dat de schakelaar voor verwarming / luchtbelletjes (B) in stand O staat.
- Lees de gebruiksaanwijzing en bekijk de illustraties voordat u het apparaat in gebruik neemt.
- Controleer of het op het apparaat vermelde voltage overeenkomt met de netspanning in uw woning.
- Houd het apparaat buiten bereik van kinderen.
- Gebruik het apparaat niet in de badkamer.
- Zorg ervoor dat uw handen droog zijn wanneer u de bedieningsknoppen en de stekker aanraakt.
- Niet op de massageplaat staan! Ga eerst zitten. Zet dan uw voeten op de massageplaat.
- Zorg ervoor dat de luchtaanvoeropening niet afgesloten wordt. Gebruik het apparaat niet op hoogpolig tapijt.
- Gebruik het apparaat alleen voor het in de gebruiksaanwijzing omschreven doel en op de voorgeschreven wijze.
- Gebruik het apparaat niet bij ontstekingen, uitslag, verwondingen, verbrandingen en dergelijke. Raadpleeg in twijfelgevallen uw arts.
- Neem de stekker uit het stopcontact voordat u het apparaat gaat vullen, leeggieten of schoonmaken.
- Dompel het apparaat niet onder in water en spoel het niet af.
- Gebruik het apparaat niet als het gevallen is, en/of wanneer het beschadigd of defect is geraakt. Laat het door uw leverancier of door een Philips Service Centrum controleren en zonodig repareren.
- Indien het snoer van dit apparaat is beschadigd, dient het uitsluitend te worden vervangen door een door Philips daartoe aangewezen reparateur, omdat voor de reparatie speciale gereedschappen en/of onderdelen vereist zijn.

Dit apparaat is een weldaad voor vermoeide en pijnlijke voeten.

Het kan worden gebruikt als

- verwarmd voetenbad met massage en/of luchtbelletjes;
- verwarmd voetenbad zonder massage en/of luchtbelletjes;
- droog voetenmassage-apparaat.

De massage ontspant de spieren en bevordert de doorbloeding van het spierweefsel. Dit vermindert de vermoeidheid en heeft in veel gevallen ook een sneller herstel tot resultaat. De noppen op de bodem en het warme water versterken de massagewerking. Een nog betere massagewerking wordt bereikt wanneer u luchtbelletjes uit de bodem laat komen. Deze hebben een zacht prikkelend effect. Het verfrissende water maakt nagels, nagelriemen en eelt zacht, wat voetverzorging gemakkelijker maakt. U kunt desgewenst badzout aan het water toevoegen.

### Algemene beschrijving (fig. 1)

- A** Massage schakelaar
- B** Verwarming/luchtbelletjes schakelaar
- C** Verwarming controlelampje
- D** Aanduiding maximum waterniveau
- E** Massageplaat met noppenprofiel
- F** Massagepunt
- G** Snoeropbergplaats
- H** Spatscherm
- I** Luchtaanvoeropening
- J** Luchtdoorlaat

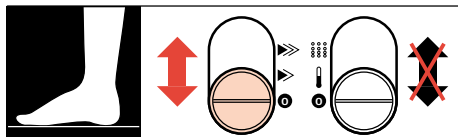
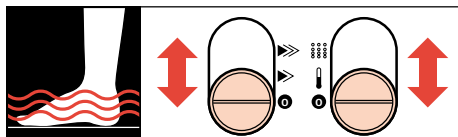

## Gebruik

**Bij gebruik als droogmassage-apparaat (zonder water) mag alleen de massage schakelaar (A) worden ingesteld; de verwarming schakelaar (B) moet dan in de O-stand blijven.**

Controleer vóórdat u het voetenbad met water vult:

- dat de massage schakelaar (A) en de schakelaar voor verwarming/luchtbelletjes (B) beide in stand O (= "uit") staan;
- dat de stekker niet in het stopcontact is gestoken.
- Wanneer u het apparaat **met water** gebruikt:
  - Giet water van de gewenste temperatuur (ca. 37° C) in het voetenbad (fig. 2). Vul niet hoger dan de maximum niveau-aanduiding (D) (fig. 3). U kunt badzout toevoegen. (Als u luchtbelletjes gebruikt, is het niet aan te raden shampoo of badschuim toe te voegen.)

- Zet het apparaat op een vlakke vloer vóór een stoel.
- Steek de stekker in het stopcontact.
- Ga op de stoel zitten. Zet daarna uw voeten op de massageplaat (fig. 4).

**Ga niet op de massageplaat staan** (fig. 5).

- Wanneer u het apparaat **met water** gebruikt:
  - Zet desgewenst de schakelaar voor verwarming (B) in stand I (fig. 6). Het verwarming controlelampje (C) gaat branden. In dit geval koelt het water minder snel af.
- Wanneer u **luchtbelletjes** gebruikt:
  - Zet schakelaar (B) in stand III (fig. 7). Er komen nu luchtbelletjes uit de bodem.

- Wanneer u massage wenst (met of zonder water):
  - Zet de massage-schakelaar (A) in de gewenste stand:
    - ▶ = **normaal**
    - ▶▶ = **extra** (fig. 8).
  - Wenst u op een bepaalde plaats extra dieptewerking, dan kunt u uw voet op de massagepunt (F) zetten (fig. 9).
- Zet na gebruik de schakelaar(s) terug in stand O (fig. 10). Neem de stekker uit het stopcontact.
- Giet het water uit het reservoir. Houd hierbij een hoek naar beneden (fig. 11).
- U kunt overtollig snoer aan de onderzijde van het apparaat bewaren (fig. 12).

## Schoonmaken

- Neem vóór het schoonmaken de stekker uit het stopcontact.
- U kunt het apparaat schoonmaken met een vochtige doek, indien gewenst met wat afwasmiddel.

Dompel het apparaat niet onder in water en spoel het niet af. Zorg ervoor dat er geen water in het apparaat kan komen.

Gebruik geen schuurdoekjes of -sponsjes, schuurmiddel, aceton, alcohol e.d. voor het schoonmaken.

### Importante

- Quando usate l'apparecchio senza l'acqua, controllate che l'interruttore (B) sia regolato sulla posizione O.
- Prima di usare l'apparecchio leggete le istruzioni per l'uso e guardate le relative illustrazioni con molta attenzione.
- Controllate che la tensione indicata sull'apparecchio corrisponda a quella della rete locale.
- Tenete l'apparecchio lontano dalla portata dei bambini.
- Non usate l'apparecchio nella stanza da bagno.
- Quando toccate i comandi e la spina, le mani devono essere completamente asciutte.
- Non mettetevi eretti sulla pedana del massaggiatore! Prima sedetevi e poi appoggiate i piedi sulla pedana.
- Controllate che l'apertura di entrata dell'aria non sia ostruita.
- Usate l'apparecchio unicamente per gli scopi descritti e nel modo prescritto in queste istruzioni per l'uso.
- Non usate l'apparecchio in presenza di infiammazioni, ferite, bruciature o ematomi profondi. Nel dubbio, consultate il medico.
- Togliete la spina dalla presa di alimentazione prima di aggiungere o togliere l'acqua dall'apparecchio.
- Non immergete mai l'apparecchio nell'acqua e non risciacquatelo sotto il getto dell'acqua corrente.
- Non usate l'apparecchio in caso di caduta accidentale e/o se fosse rovinato o difettoso. Rivolgetevi invece al rivenditore o ad uno dei numerosi Centri di Assistenza Philips per gli opportuni controlli e per l'eventuale riparazione.
- Se il cavo di alimentazione di questo apparecchio si dovesse rovinare, occorrerà farlo sostituire da un centro assistenza autorizzato perchè occorrono strumenti e ricambi speciali.

Questo apparecchio procura un benefico massaggio ai piedi, togliendone la stanchezza e l'affaticamento accumulati durante la giornata.

L'apparecchio può essere usato per:

- pediluvio tiepido con massaggio e/o con emissione d'aria;
- pediluvio tiepido senza massaggio e/o con emissione d'aria;
- massaggio dei piedi a secco.

Il massaggiatore migliora la circolazione del sangue nel tessuto muscolare, ne diminuisce la stanchezza e con il suo stimolo porta ad un rapido stato di benessere. La particolare forma della pedana e l'acqua calda renderanno ancora più efficace il massaggio.

Questo sarà ancora più efficace e rilassante attivando la fuoriuscita dell'aria dalla pedana. L'acqua rinfrescherà e renderà morbide le pellicine e le callosità predisponendo così i piedi alle appropriate cure.

Potete aggiungere all'acqua i sali da bagno.

### Descrizione dell'apparecchio (fig. 1)

- A** Selettore per il massaggio
- B** Selettore per il riscaldamento dell'acqua e per l'emissione dell'aria
- C** Spia luminosa per il riscaldamento e l'emissione dell'aria
- D** Indicazione massimo livello dell'acqua
- E** Pedana massaggiatrice con dischetti in rilievo
- F** Massaggiatore a punta
- G** Avvolgicavo
- H** Protezione antispruzzo
- I** Apertura di entrata dell'aria
- J** Apertura per la fuoriuscita dell'aria

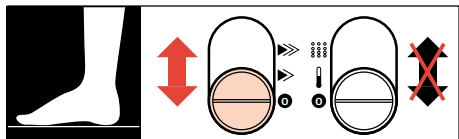
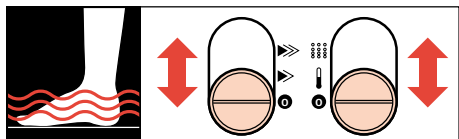

- Se usate l'apparecchio **con l'emissione dell'aria**:
  - Regolate il selettore per il riscaldamento dell'acqua e la fuoriuscita dell'aria (B) sulla posizione  (fig. 7). Dalla pedana verranno emesse delle bolle d'aria.

- Se usate l'apparecchio per il **massaggio** (con o senza l'acqua):
  - Regolate il selettore (A) sulla posizione:
    - = normale
    - = extra (fig. 8).
  - Il massaggiatore a punta (F) in particolare, procura un'efficace e profonda azione rilassante (fig. 9).

- Dopo l'uso, regolate il/i selettore/i sulla posizione **O** (fig. 10). Togliete la spina dalla presa di alimentazione.
- Vuotate l'acqua tenendo l'apparecchio con un angolo rivolto verso il basso (fig. 11).
- Potete avvolgere il cavo di alimentazione in eccesso sulla parte posteriore dell'apparecchio (fig. 12).

## Funzionamento

**Quando usate l'apparecchio per il massaggio dei piedi a secco (senza l'acqua) regolate solamente l'interruttore (A); l'interruttore (B) deve rimanere sulla posizione O.**

Prima di versare l'acqua nel massaggiatore controllate che:

- sia il selettore (A) sia il selettore (B) siano sulla posizione **O** (Off = Spento);
- la spina non sia inserita nella presa di alimentazione.

- Se usate l'apparecchio **con l'acqua**:
  - Versate nell'apparecchio l'acqua alla temperatura che desiderate (tenete presente che la temperatura corporea è circa 37°C) (fig. 2).
  - Non superate l'indicazione di livello massimo (D) (fig. 3). Potete aggiungere i sali da bagno. (Non è consigliabile aggiungere schiuma da bagno o shampoo nel caso in cui venga selezionata la fuoriuscita dell'aria).

- Appoggiate l'apparecchio sul pavimento piano e davanti ad una sedia.
- Inserite la spina nella presa di alimentazione.
- Sedetevi. Appoggiate i piedi sulla pedana del massaggiatore (fig. 4).

**Non mettetevi eretti sulla pedana** (fig. 5).

- Regolate il selettore (B) sulla posizione "i" (fig. 6). La lampada-spia (C) si accenderà e in questo caso l'acqua si raffredderà 'piu' lentamente.

## Pulizia

- Prima di pulire l'apparecchio togliete la spina dalla presa di alimentazione.
- L'apparecchio va pulito con un panno umido, se necessario aggiungete un poco di detersivo liquido.

Non immergete mai l'apparecchio nell'acqua e non risciacquatelo sotto il getto d'acqua.

Controllate che l'acqua non penetri nell'apparecchio.

Non usate detersivi corrosivi, abrasivi, acetone, alcool ecc.

## Importante

- Cuando usen el aparato sin agua, cerciórense de que el selector de temperatura/burbujas (B) se encuentra en la posición O.
- Lean las instrucciones de este modo de empleo, observando las ilustraciones, antes de usar el aparato.
- Comprueben que la tensión indicada en el aparato corresponde a la existente en el lugar en que se va a usar.
- Mantengan el aparato fuera del alcance de los niños.
- No lo utilicen en el cuarto de baño.
- Asegúrense de que tienen las manos bien secas antes de tocar los selectores y la clavija de red.
- ¡No se pongan de pie en la placa de masaje!  
Siéntense primero y después pongan los pies en la placa de masaje.
- Cerciórense de que la entrada de aire no esté bloqueada nunca.
- Utilicen el aparato únicamente para el fin descrito en este modo de empleo y de la manera mencionada.
- No usen la máquina si tienen inflamación, dolencias cutáneas, heridas, quemaduras, etc. En caso de duda, consulten con el médico.
- Saquen la clavija de la toma de corriente antes de llenar, vaciar o limpiar el aparato.
- No lo sumerjan nunca en agua ni lo aclaren.
- No lo usen si se ha caído, está defectuoso o se ha estropeado. Si tienen que comprobar el aparato o repararlo en su caso, consulten al distribuidor Philips.
- Si se estropea el cordón de red de este aparato sólo podrá sustituirlo Philips o su representante de servicio, ya que para ello se necesitan herramientas y piezas especiales.

Este masaje es maravilloso para los pies doloridos y cansados.

Puede usarse como:

- pediluvio caliente con masaje y/o burbujas;
- pediluvio caliente sin masaje ni burbujas;
- masaje de pies en seco.

El masaje relaja los músculos y mejora la circulación sanguínea del tejido muscular.

Esto suprime la sensación de cansancio y en muchos casos estimula al mismo tiempo una recuperación rápida. La placa de masaje con soporte y el agua caliente reforzarán el efecto del masaje. Incluso podrán conseguir un masaje mejor si dejan que salgan burbujas de aire de la placa de masaje.

El agua refrescante hará que se ablanden uñas cutículas y durezas, dejándolos listos para el podólogo.

Al agua pueden agregarle sales de baño, por ejemplo.

## Descripción general (fig. 1)

- A** Selector de masaje
- B** Selector de temperatura/burbujas
- C** Piloto indicador de temperatura
- D** Indicación de nivel máximo del agua
- E** Placa de masaje
- F** Punta de masaje
- G** Para guardar el cordón
- H** Protección contra salpicaduras
- I** Entrada de aire
- J** Salida de aire

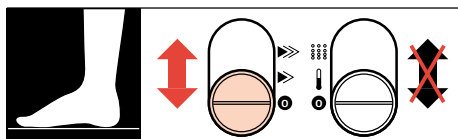
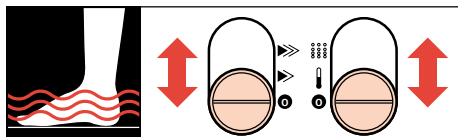

## Cómo utilizarlo

Quando usen el aparato como aparato de masaje en seco (sin agua), ajusten sólo el selector de masaje (A). El selector de temperatura (B) tiene que quedar en la posición O.

Antes de llenar el pediluvio, asegúrense de:

- que, tanto el selector de masaje (A) como el de temperatura/burbujas (B) se encuentran en la posición O (desactivado);
- que la clavija de red no está enchufada en la toma de corriente.

- Si usan el aparato **con agua**:

- Echen ésta, con la temperatura apropiada (unos 37° C), en el recipiente (fig. 2). No llenen más que hasta la indicación de nivel máximo (D) (fig. 3).

Pueden añadir sales de baño. (Si van a utilizar burbujas, no conviene añadir espuma de baño ni champú).

- Coloquen el aparato en un suelo plano y delante de una silla.
  - Enchufen la clavija en la toma de corriente.
  - Siéntense en la silla. Pongan a continuación los pies en la placa de masaje (fig. 4).
- No se pongan de pie en ella** (fig. 5).

- Pueden poner el selector de temperatura/burbujas (B) en la posición i (fig. 6). El indicador de precaución (C) se iluminará. En este caso, el agua se enfriará mas despacio.

- Si usan **burbujas**:

- Pongan el selector de temperatura/burbujas (B) en la posición iii (fig. 7). De la placa de masaje saldrán burbujas de aire.

- Si usan **masaje** (con agua o sin ella):
- Pongan el selector de masaje (A) en la posición deseada:
  - ▶ = **normal**
  - ▶▶ = **extra** (fig. 8).
- La punta de masaje (F) en particular tiene un efecto de penetración (fig. 9).
- Después de usar el aparato, lleven el selector (o los selectores) a O (fig. 10). Saquen la clavija de la toma de corriente.
- Vacíen el agua. Sujeten el aparato con una de las esquinas apuntando hacia abajo (fig. 11).
- El trozo de cordón que sobre puede guardarse en la parte inferior del aparato (fig. 12).

## Limpieza

- Antes de proceder a limpiar el aparato, saquen la clavija de la toma de corriente.
- Pueden limpiar la máquina con un paño húmedo. En caso necesario, usen algún detergente líquido.

No sumerjan nunca el aparato en agua ni lo aclaren tampoco. Asegúrense de que en su interior no entre agua.

No utilicen abrasivos, asperones, acetona, alcohol, etc, para la limpieza.

### Importante

- Se utilizar o aparelho sem água, verifique se o selector de temperatura/bolhas (B) está na posição O.
- Antes de se servir do aparelho, leia as instruções deste modo de emprego, observando as ilustrações.
- Verifique se a tensão indicada no aparelho corresponde à corrente do local onde o for utilizar.
- Mantenha o aparelho fora do alcance das crianças.
- Não utilize na casa de banho.
- Certifique-se que tem as mãos secas antes de tocar nos selectores e/ou na ficha.
- Não se ponha de pé sobre a zona de massagem! Deverá sentar-se primeiro e só então colocar os pés sobre a placa de massagem.
- A entrada de ar do aparelho nunca deve ficar tapada. Não coloque o aparelho sobre carpetes, alcatifas ou tapetes de pelo alto.
- O aparelho só deve ser utilizado para os fins a que se destina e conforme as indicações fornecidas neste modo de emprego.
- Não deverá utilizar o aparelho se tiver inflamações, problemas na pele, feridas, queimaduras, etc. Em caso de dúvida, consulte o seu médico.
- Antes de encher, esvaziar ou limpar o aparelho deverá sempre desligá-lo da corrente.
- Não mergulhe o aparelho dentro de água nem o enxague à torneira.
- Se o aparelho tiver caído ao chão e/ou estiver danificado ou defeituoso, não deverá servir-se dele. Dirija-se ao seu distribuidor local ou a um Centro de Serviço Autorizado Philips para verificar o estado do aparelho e, se necessário, mandar efectuar a sua reparação.
- Se o cabo de alimentação se estragar, só deverá ser substituído pela Philips ou por um seu Concessionário, uma vez que são necessárias ferramentas e/ou peças especiais.

Este Massajador pode ser utilizado para:

- banhar e massajar os pés com água quente, com ou sem borbulhar;
- banhar os pés com água quente, sem os massajar, com ou sem borbulhar;
- massajar os pés sem água.

A massagem relaxa os músculos e melhora a circulação sanguínea do tecido muscular, proporcionando o alívio dos pés cansados e, em muitos casos, estimulando-os para uma rápida recuperação. A zona de massagem e a água quente aumentam o efeito da massagem.

A massagem será ainda mais eficaz se for acompanhada pelas bolhinhas de ar que saiem da placa de massagem.

A água amacia as unhas, as cutículas e as zonas calosas, preparando os pés para o trabalho de pedicura.

Se quiser, poderá deitar um pouco de sais de banho na água.

### Descrição geral (fig. 1)

- A** Selector de massagem
- B** Selector de temperatura / bolhas
- C** Luz indicadora da temperatura
- D** Indicação do nível máximo de água
- E** Placa de massagem
- F** Ponta de massagem
- G** Enrolamento do cabo
- H** Protecção contra salpicos
- I** Entrada de ar
- J** Saída de ar



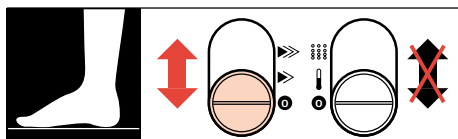
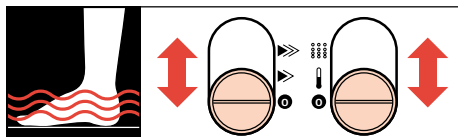

## Como utilizar

**Quando se servir do aparelho para massagem a seco (sem água), regule apenas o selector de massagem (A); o selector de temperatura (B) deverá permanecer na posição O.**

Antes de encher o massajador de pés com água, verifique

- se os selectores de massagem (A) e de temperatura/bolhas (B) estão na posição **O** (=desligado);
  - se a ficha não está ligada à tomada de corrente.
- Se utilizar o aparelho **com água**:
    - Deite a água à temperatura desejada (aprox. 37°C) para dentro da tina (fig. 2). Não encha acima do nível máximo indicado (D) (fig. 3). Se quiser, pode juntar sais de banho. (Se fizer a aplicação com bolhas, não é aconselhável deitar espuma de banho ou champô na água).
    - Coloque o aparelho sobre uma superfície plana, em frente a uma cadeira.
    - Introduza a ficha na tomada de corrente.
    - Sente-se na cadeira. Coloque os pés sobre a placa de massagem (fig. 4).
- Não se ponha de pé sobre a placa de massagem!** (fig. 5).
- Se utilizar o aparelho **com água**:
    - Coloque o selector de temperatura/bolhas (B) na posição **I** ("on – ligado") (fig. 6). A luz indicadora da temperatura (C) acende-se. Neste caso, a água arrefece mais lentamente.

- Se utilizar o aparelho **com bolhas**:
  - Coloque o selector de temperatura/bolhas (B) na posição **IIII** ("on – ligado") (fig. 7). As bolhas começarão a sair através da placa de massagem.
- Se utilizar o aparelho para **massajar** (com ou sem água):
  - Coloque o selector de massagem (A) na posição pretendida:
    - ▶ = **normal**
    - ▶▶ = **extra** (fig. 8).
  - A ponta de massagem (F) tem um efeito particularmente intenso (fig. 9).
  - Quando terminar, rode o(s) selector(es) para a posição **O** (fig. 10). Retire a ficha da tomada de corrente.
  - Deite a água fora, inclinando o aparelho com um dos cantos a apontar para baixo (fig. 11).
  - O cabo pode ser enrolado na parte de baixo do aparelho (fig. 12).

## Limpeza

- Antes de limpar, retire a ficha da tomada.
  - O aparelho pode ser limpo com um pano húmido. Se for necessário, aplique um pouco de detergente líquido.
- Nunca mergulhe o aparelho dentro de água nem o enxague à torneira. Tenha o cuidado de não deixar entrar água para dentro do aparelho. Não utilize esfregões, abrasivos, acetona, álcool, etc. na limpeza do aparelho.

### Vigtigt

- Når apparatet bruges uden vand, skal varme/boble-vælgeren (B) stå i stilling O.
- Læs brugsanvisningen og studer illustrationerne, før apparatet tages i brug første gang.
- Kontroller at spændingsangivelsen på apparatet svarer til den lokale netspænding.
- Sørg for at børn ikke kan komme til apparatet.
- Anvend ikke apparatet i badeværelset.
- Sørg for at have tørre hænder, når De rører ved knapperne og ledningsstikket.
- Stå aldrig på massagepladen! Sæt Dem på en stol, før De anbringer fødderne på massagepladen.
- Luftindgangen må aldrig blokeres.
- Apparatet må kun anvendes til de formål, der er omtalt i brugsanvisningen og som foreskrevet.
- Undlad at bruge apparatet, hvis De har betændelse, sår, forbrændinger o.s.v. Er De i tvivl, bør De rådføre Dem med Deres læge.
- Tag stikket ud af stikkontakten, før apparatet fyldes eller tømmes for vand og før rengøring.
- Apparatet må ikke nedsænkes i vand eller skylles under hanen.
- Apparatet må ikke anvendes, hvis man har tabt det og/eller det er blevet beskadiget eller defekt. Henvend Dem til Deres forhandler eller Philips Service A/S for at få apparatet kontrolleret og om nødvendigt repareret.
- Hvis netledningen til dette apparat er beskadiget skal den udskiftes af Philips Service A/S, da der skal anvendes specialværktøj og/eller dele i forbindelse med udskiftningen.

Apparatet er velegnet til behandling af ømme og overanstrengte fødder.

Det kan anvendes til:

- varmt fodbad med massage og/eller bobler;
- varmt fodbad uden massage og/eller bobler;
- tør fodmassage.

Massage afspænder musklerne og forbedrer blodcirkulationen i muskelvævet. Herved mildnes træthedsfølelsen, og i mange tilfælde bidrager massagen også til at ømheden forsvinder. Den noprede massageplade og det varme vand forhøjer massageeffekten.

Endnu større effekt opnås med blide, stimulerende luftbobler fra massagepladen. Det forfriskende vand blødgør negle, neglebånd og hård hud, så fødderne er klar til pedicure. Man kan f.eks. komme badesalt i vandet.

### Generel beskrivelse (fig. 1)

- A** Massage-vælger
- B** Varme/boble-vælger
- C** Varme kontrolllys
- D** Niveaumarkering for maksimal vandstand
- E** Nopret massageplade
- F** Massagespids
- G** Ledningsopbevaring
- H** Stænkdæksel
- I** Luftindgang
- J** Luftudgang

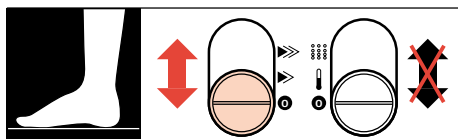
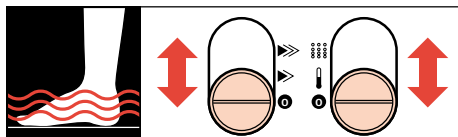

- Når apparatet anvendes til **massage** (med eller uden vand):
  - Massage-vælgeren (A) sættes i den ønskede stilling:
    - ▶ = normal
    - ▶▶ = ekstra (fig. 8).
  - Massagespidsen (F) har en særlig dybdevirkende effekt (fig. 9).
- Efter brug sættes vælgeren/vælgerne i stilling **O** (fig. 10). Stikket tages ud af stikkontakten.
- Vandet hældes ud af fodbadet. Hold apparatet så det ene hjørne peger nedad (fig. 11).
- Overskydende ledning kan opbevares på undersiden af apparatet (fig. 12).

## Sådan anvendes apparatet

Når apparatet anvendes til **tørmassage (uden vand)**, skal kun **massage-knappen (A)** være tændt.

**Varme-knappen (B)** skal blive i stilling **O**.

Før fodbadet fyldes med vand kontrolleres:

- at både massage-vælgeren (A) og varme/boble-vælgeren (B) står i stilling **O** (= "slukket");
- at stikket ikke sidder i stikkontakten.

• Når apparatet anvendes **med vand**:

- Vand med den ønskede temperatur (ca. 37° C) hældes i fodbadet (fig. 2).

Det må kun fyldes til markeringen for maksimal vandstand (D) (fig. 3). Der kan tilsættes badesalt. (Anvendes bobler, bør man ikke tilsætte skumbad eller shampoo.)

- Apparatet anbringes på en plan gulvflade, foran en stol.
- Stikket sættes i stikkontakten.
- Sæt Dem i stolen og placer derefter fødderne på massagepladen (fig. 4).

**Stå aldrig på massagepladen** (fig. 5).

- Varme/boble-vælgeren (B) kan sættes i stilling **I** (fig. 6). Varme kontrolløset (C) tænder. I dete tilfælde vil vandet køle langsommere.

• Når der anvendes **bobler**:

- Sæt varme/boble-vælgeren (B) i stilling **III** (fig. 7). Der kommer nu luftbobler fra massagepladen.

## Rengøring

- Stikket tages ud af stikkontakten før rengøring.
- Apparatet kan rengøres med en fugtig klud, evt. anvendes lidt flydende rengøringsmiddel.

Apparatet må aldrig nedsænkes i vand eller skylles under hanen. Sørg for at der ikke løber vand ind i apparatet.

Der må ikke anvendes skure- eller slibemidler, acetone, sprit eller lignende til rengøring af apparatet.

### Viktig

- Ved bruk av apparatet uten vann, påse at varme-/boblevelgeren (B) står i stilling O.
- Les bruksanvisningen sammen med illustrasjonene før apparatet brukes.
- Kontroller at spenningen indikert på apparatet stemmer med nettspenningen i Deres hjem.
- Hold apparatet unna barn.
- Bruk ikke apparatet i baderommet.
- Påse at Deres hender er tørre ved berøring av bryterene og nettpluggen.
- Stå ikke på massasjeplaten! Sitt ned først. Deretter plasser Deres føtter på massasjeplaten.
- Påse at luftinntaket ikke blokkeres.
- Bruk apparatet kun for den beskrevne hensikten i bruksanvisningen og på forskriftsmessig måte.
- Bruk ikke apparatet dersom De har betennelser, skader, smerter etc. Er De i tvil konsulter Deres lege.
- Fjern støpselet fra stikkkontakten før apparatet fylles, tømmes eller rengjøres.
- Senk ikke apparatet ned i vann. Det skal heller ikke skylles.
- Bruk ikke apparatet hvis det har vært under vann og/eller er blitt skadet eller ødelagt. Kontakt Deres forhandler eller Philips Servicesenter for å få Deres apparat kontrollert og hvis nødvendig reparert.
- Hvis nettleddningen på dette apparatet blir skadet, må den skiftes hos en serviceavdeling utnevnt av leverandør, da spesialverktøy og/eller deler er påkrevet.

Dette massasjeapparatet er ypperlig for verkende og overanstrengte føtter.

Det kan benyttes som:

- varmt fotbad med massasje og/eller bobler;
- varmt fotbad uten massasje og/eller bobler;
- tørr fotmassasje.

Massasje stimulerer musklene og forbedrer blodsirkulasjonen. Dette hindrer tretthetsfølelse og i mange tilfelle stimulerer dette også til raskere helbredelse.

Massasjeplaten og det varme vannet vil forsterke effekten.

Enda bedre massasje vil oppnås hvis De benytter luftboblene for massasjeplaten.

Det oppfriskende vannet vil gjøre negler, neglebånd og hard hud bløt og således ferdig til fotpleie.

De kan tilsette f.eks. badesalt i vannet.

### Generell beskrivelse (fig. 1)

- A** Massasjeavelger
- B** Varme-/boblevelger
- C** Varmeindikator-lys
- D** Maksimum vann-nivå indikering
- E** Belagt massasjeplate
- F** Massasjetupp
- G** Ledningsholder
- H** Sprutdeksel
- I** Luftinntak
- J** Luftuttak

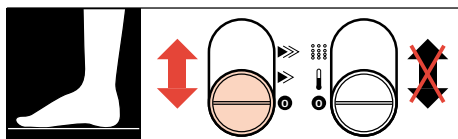
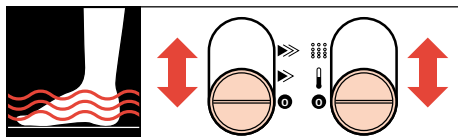

## Bruksmåte

**Ved bruk av apparatet som tørr-massasje (uten vann), betjenes massasjelvelgeren (A); varmevelgeren (B) må forbli i stilling O.**

Før De fyller fotbadet med vann påse:

- at både massasjelvelgeren (A) og varme-/boblevelgeren (B) er i stilling O (= "av");
- at støpselet ikke er satt i stikkkontakten.

• Hvis De bruker apparatet **med vann**:

- Hell vann med anbefalt temperatur (ca. 37° C) i fotbadet (fig. 2).  
Fyll ikke høyere enn maksimums-merket (D) (fig. 3).  
De kan tilsette badesalt (hvis bobler benyttes er det ikke tilrådelig å tilsette badeskum eller shampo).

- Plasser apparatet på et jevnt gulv og foran en stol.
- Sett støpselet i stikkkontakten.
- Sitt ned på stolen. Plasser så Deres føtter på massasjeplaten (fig. 4).  
**Ikke stå på massasjeplaten** (fig. 5).

- Sett varme-/boblevelgeren (B) i stilling I (fig. 6).  
Varmeindikatorlampen (C) vil lyse. I dette tilfellet vil vannet avkjøles saktere.

• Hvis De bruker **bobler**:

- Sett varme-/boblevelgeren (B) i stilling III (fig. 7).  
Luftbobler vil nå komme fra massasjeplaten.

• Hvis De bruker **massasje** (med eller uten vann):

- Sett massasjelvelgeren (A) i ønsket stilling:

- = **normal**
- = **ekstra** (fig. 8).

- Massasjetuppen (F) har en spesiell, gjennomtrengende effekt (fig. 9).

- Etter bruk sett velgeren (E) i stilling O (fig. 10).  
Ta ut støpselet fra stikkkontakten.
- Hell ut vannet. Hold apparatet med et hjørne pekende nedover (fig. 11).
- For lang nettledning kan oppbevares på undersiden av apparatet (fig. 12).

## Rengjøring

- Før rengjøring, fjern støpselet fra stikkkontakten.
- Apparatet kan bli rengjort med en fuktig klut.  
Dersom nødvendig, bruk litt flytende såpe.

Dypp aldri apparatet i vann. Det må heller ikke skylles under rennende vann. Vær sikker på at det ikke er noe vann igjen i apparatet. Bruk ikke skurepulver, slipemidler, acetone, alkohol osv. i forbindelse med rengjøring.

### VARNING

Personer med ökad risk för fotskador, t ex vid nedsatt känsel, cirkulationsrubningar i fötterna, diabetes samt med hjärtproblem skall rådgöra med läkare innan fotbadet används.

Om du är osäker skall du alltid kontakta läkare.

Läs först hela bruksanvisningen och studera samtidigt illustrationerna! Spara bruksanvisningen! Spara köpbevis och kvitto!

### Viktigt

- Apparaten skall anslutas till 220 - 230 Volt växelström, 50 Hz. Skulle på typskylten stå andra uppgifter, vänd dig då till inköpsstället.
- Värmnings/bubbel-väljaren (B) skall stå i läge "från" om fotbadet används med enbart vibration utan vatten.
- Håll apparaten utom räckhåll för barn.
- Fotbadet skall användas i torra rum. I våtutrymmen såsom badrum eller duschrum får det användas endast om det ansluts till ett 220 V vägguttag med jordfelsbrytare (ej 110 V rakuttag) installerat i detta rum enligt gällande föreskrifter. Kontakta behörig elektriker för närmare information.
- Du skall vara torr om händerna när du tar i inställningsknapparna och stickproppen.
- Du får inte stå på massageplattan. Sätt dig ner först och placera sedan fötterna på massageplattan.
- Använd apparaten endast för avsett ändamål och enligt denna bruksanvisning.
- Dra ut stickproppen ur vägguttaget innan du fyller i vatten, tömmer eller innan du börjar rengöring.
- Fotbadet får aldrig doppas i vatten eller spolas.
- Om sladden på denna apparat skadas måste den bytas av Philips eller av deras serviceombud, eftersom specialverktyg krävs.

Fotbadet är avsett för behandling av fötterna och kan användas för:

- fotbad med vibration/massage och/eller bubbling.
- fotbad utan vibration/massage och/eller bubbling.
- torr fotmassage utan värme.

Vibration/massage ger spända och överansträngda muskler i fötterna en uppmjukande behandling och blodcirkulationen i musklernas vävnader ökar. Kombinationen av vattenbad och vibration gör massagen effektiv och minskar trötthetskänslan.

Fotbad mjukar upp förhårdnader i fötternas hud, som lätt kan behandlas i samband med pedikyr. Tillsätt gärna fotsalt i vattnet.

### Beskrivning, fig 1

- A** Vibrationsknapp, vibration/massage till/från
- B** Värmnings/bubbel-väljare, vattenvärmning/bubbling till/från
- C** Signallampa, vattenvärmning/bubbling till
- D** Markering för högsta vattennivå
- E** Massageplatta
- F** Massagekropp
- G** Förvaringsutrymme för nätsladden
- H** Stänkskydd
- I** Luftintag
- J** Luftutsläpp

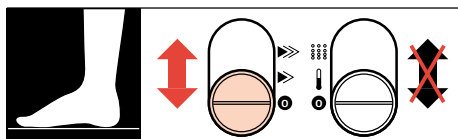
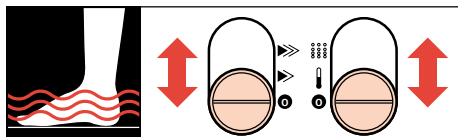

## Användning

Vid användning av fotbadet för torr massage utan vatten skall värmningsknappen (B) stå i läge O, från, och endast vibrationsknappen (A) i läge till.

Innan du fyller i vatten:

- Drag ut stickproppen ur vägguttaget.
  - Kontrollera att vibrationsknappen (A) och värmnings/bubbel-väljaren (B) står i läge O, från.
- Användning **med vatten:**
    - Häll i vatten med lämplig temperatur, ca 37° C, fig 2. Fyll inte i mer än upp till markeringen (D) för högsta vattennivå.
    - Tillsätt gärna fotsalt. Om du vill använda bubbling är det olämpligt att tillsätta skumbad eller shampo.
    - Ställ fotbadet på golvet framför en stol.
    - Sätt stickproppen i vägguttaget.
    - Sitt ner på stolen och placera därefter fötterna i fotbadet, fig 4. **Stå inte på massageplattan.**
    - Vid användning med vatten kan värmen kopplas på med värmnings/bubbel-väljaren (B). Ställ den i läge I, fig 6. Signallampen (C). I detta fall kallnar vattnet långsammare.
  - Med **bubbling:**
    - Ställ värmnings/bubbel-väljaren i läge III, fig 7. Luft pressas nu ut genom luftutsläppen (J) i massageplattan (E) så att vattnet bubblar.
  - Användning med **vibration/massage** (med eller utan vatten):
    - Ställ vibrationsknappen (A) i önskat läge, fig 8.
      - ▶ = normal.
      - ▶▶ = extra.
    - Med massagekroppen (F) kan du ge delar av foten en effektivare massage, fig 9.

## Efter användning

- Ställ vibrationsknappen (A) och värmnings/bubbel-väljaren (B) i läge O = från, fig 10.
- Häll ut vattnet. Häll ut det genom ett av fotbadets hörn, fig 11.
- Sladden kan lindas in på undersidan, fig 12.

## Rengöring

- **Dra först ut stickproppen ur vägguttaget.**
- Torka av fotbadet med en väl urvriden fuktig trasa. Du kan använda något rengöringsmedel.

Fotbadet får aldrig doppas i vatten eller spolas. Se till att inget vatten tränger in i det. Använd inte repande eller på annat sätt aggressiva rengöringsmedel t ex skurpulver, aceton, sprit eller liknande.

## Tärkeää

- Kun käytät laitetta ilman vettä, muista asettaa lämpötilavalitsin (B) asentoon O.
- Lue käyttöohje ja katsele kuvat, ennen kuin alat käyttää laitetta.
- Tarkista, että laitteen jännitemerkintä vastaa paikallista verkkojännitettä.
- Pidä laite pois lasten ulottuvilta.
- Älä käytä laitetta kylpy- tai pesuhuoneessa.
- Käsiin tulee olla kuivat koskettaessa valitsimiin ja liitosjohtoon.
- Älä seiso hieromalevyn päällä! Istu ensin paikallasi. Aseta jalat sitten hieromalevyn päälle.
- Pidä huoli, että imusuutin ei ole tukkeutunut.
- Käytä laitetta vain käyttöohjeen mukaiseen tarkoitukseen ja neuvotulla tavalla.
- Älä käytä laitetta tulehtuneiden tai loukkaantuneiden lihasten hierontaa tai jos kipu säteilee luuhun asti. Neuvottele tarvittaessa lääkärin kanssa.
- Irrota pistotulppa pistorasiasta aina ennen täyttööä, tyhjennystä ja puhdistusta.
- Älä upota laitetta veteen. Älä myöskään huuhtelee sitä.
- Älä käytä laitetta, jos se on pudonnut lattialle ja/tai muuten vaurioitunut tai viallinen. Tarkistuta laite myyjän tai Philipsin huollossa ja korjauta tarvittaessa.
- Jos tämän laitteen verkkoliitäntäjohto vaurioituu, on johto vaihdettava valmistajan valtuuttamassa huoltoliikkeessä tarvittavien erikoistyökalujen ja/tai -osien takia.

Tämä jalkojenhieromalaite sopii särkevien ja rasittuneiden jalkalihasten käsittelyyn.

Laitetta voidaan käyttää:

- lämpimänä hierovana ja/tai poreilevana jalkakylpynä;
- lämpimänä jalkakylpynä ilman hierontaa ja/tai poreilua;
- kuivahierontaan.

Hieronta rentouttaa lihaksia ja parantaa lihasten verenkiertoa. Tämä lievittää kipua ja edistää usein myös parantumista. Nystyräinen hieromalevy ja lämmin vesi lisäävät hieronnan tehoa.

Hierontaa voidaan tehostaa antamalla kevyesti kutittavien ilmakuplien tulla hieromalevystä jalkoihin.

Vesi samalla pehmittää kynsinauhut ja kovettuneen ihon jalkojen hoitoa varten. Veteen voi lisätä mm. kylpysuoloja.

## Laitteen osat (kuva 1)

- A** Tehonvalitsin
- B** Lämpötilan ja poretehon valitsin
- C** Lämmityksen merkkivalo
- D** Veden ylärajan merkkiviiva
- E** Nystyrällinen hieromalevy
- F** Hieromapää
- G** Johtopesä
- H** Roiskeuojus
- I** Ilmusuutin
- J** Ilmasuutin



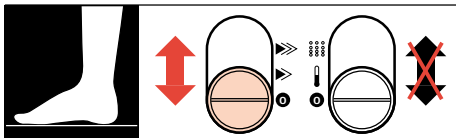
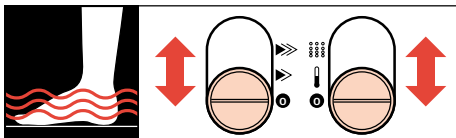

## Käyttö

**Kun käytät laitetta kuivahierontaan (ilman vettä), aseta vain tehonvalitsin (A) haluamaasi asentoon; lämpötilanvalitsimen (B) tulee jäädä asentoon O.**

Ennen kuin täytät jalkakyllyn vedellä, tarkista

- että tehonvalitsin (A) ja lämpötilan ja poretehon valitsin (B) ovat asennossa O (= katkaistu);
- että pistotulppa ei ole pistorasiassa.

• Jos käytät laitetta **veden kanssa**:

- Kaada sopivanlämpöistä (noin 37-asteista) vettä altaaseen (kuva 2).  
Älä täytä allasta yli merkkiviivan (D) (kuva 3).  
Lisää halutessasi veteen kylpysuolaa.  
(Käytettäessä porenta ei kylpyvaahdon tai vastaavan lisääminen ole suotavaa.)

- Aseta laite tasaiselle lattialle tuolin eteen.
- Työnnä pistotulppa pistorasiaan.
- Istu tuolille. Aseta sen jälkeen jalkasi hieromalevyn päälle (kuva 4).  
**Älä seiso hieromalevyn päällä** (kuva 5).

- Voit asettaa lämpötilan ja poretehon valitsimen (B) asentoon I (kuva 6). Lämmityksen merkkivalo (C) syttyy.  
Tällöin vesi jäähtyy hitaammin.

• Jos käytät **poretinta**:

- Aseta lämpötilan ja poretehon valitsin (B) asentoon III (kuva 7). Hieromalevystä tulee ilmakuplia.

- Jos käytät **hierontaa** (veden kanssa tai ilman):
- Aseta tehonvalitsin (A) haluamaasi asentoon:
  - ▶ = **normaali**
  - ▶▶ = **lisäteho** (kuva 8).
- Erityisesti hieromapään (F) vaikutus tuntuu pintaa syvemmällä (kuva 9).
- Palauta valitsimet käytön jälkeen asentoon O (kuva 10). Irrota pistotulppa pistorasiasta.
- Kaada vesi pois. Pidä laitetta niin, että yksi kulma osoittaa alaspäin (kuva 11).
- Osa liitosjohdosta voidaan kiertää pois tieltä laitteen alle (kuva 12).

## Puhdistus

- Irrota pistotulppa pistorasiasta ennen puhdistusta.
- Pyyhi laite puhtaaksi kostealla liinalla. Käytä tarvittaessa nestemäistä puhdistusainetta.

Älä upota laitetta veteen. Älä myöskään huuhtelee sitä. Laitteen sisään ei saa päästä vettä.  
Älä käytä naarmuttavia, syövyttäviä tai asetonina, alkoholia yms. sisältäviä puhdistusaineita.

Oikeus muutoksiin varataan.

