

GCI830, GCI820, GCI815, GCI814
GCI720, GCI710, GCI705, GCI703, GCI702, GCI701

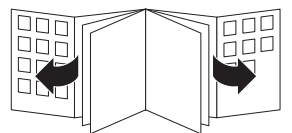

PHILIPS

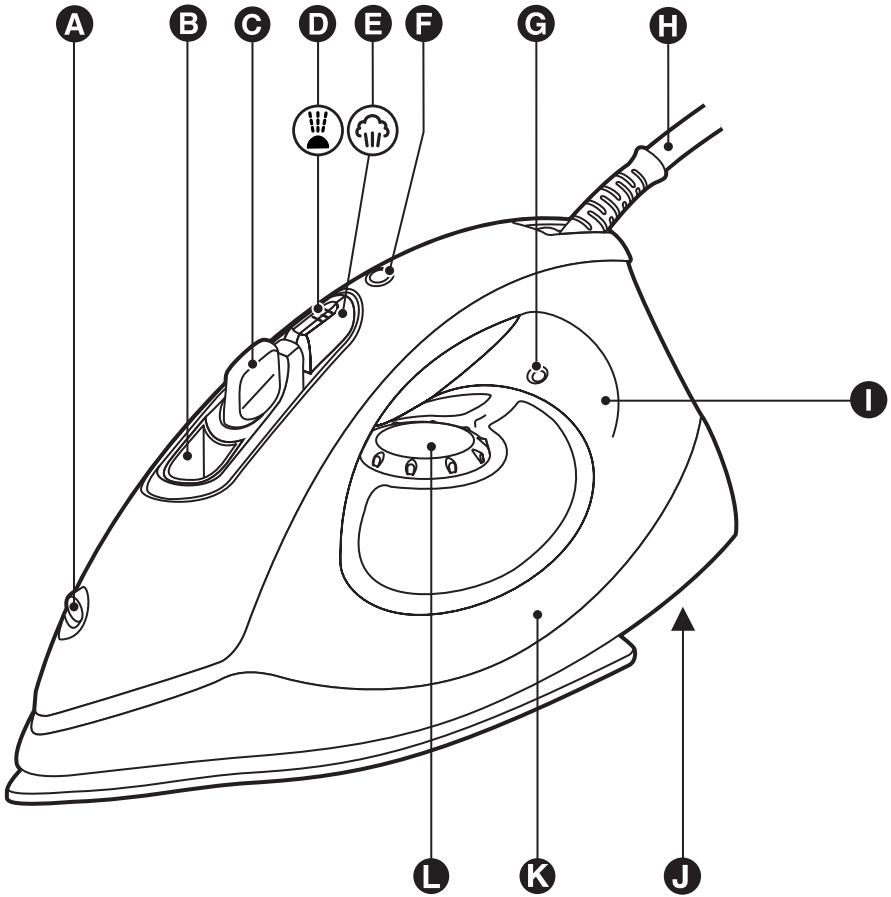



I

**GCI830, GCI820, GCI815, GCI814,
GCI720, GCI710, GCI705, GCI703, GCI702, GCI701**

ENGLISH 6
DEUTSCH 12
FRANÇAIS 18
NEDERLANDS 24
ESPAÑOL 30
ITALIANO 36
PORTUGUÊS 42
NORSK 48
SVENSKA 54
SUOMI 60
DANSK 66
ΕΛΛΗΝΙΚΑ 72
TÜRKÇE 78

General description

- A** Spray nozzle (GC1830/1820/1815/1814/1720/1705)
- B** Filling opening
- C** Steam control
 - = no steam
 - ☁ = moderate steam
 - ☁☁ = maximum steam
 - = Calc-Clean function
- D** Spray button  (GC1830/1820/1815/1814/1720/1705)
- E** Steam boost  (GC1830/1820/1815/1814)
- F** Automatic shut-off light (GC1830 only)
- G** Temperature light
- H** Mains cord
- I** Anticalc tablet (GC1830/1820 only)
- J** Type plate
- K** Water tank
- L** Temperature dial

Important

Read these instructions for use carefully before using the appliance and save them for future reference.

- ⓘ Check if the voltage indicated on the type plate corresponds to the local mains voltage before you connect the appliance.
- ⓘ Only connect the appliance to an earthed wall socket.
- ⓘ Do not use the appliance if the plug, the cord or the appliance itself shows visible damage, or if the appliance has been dropped or is leaking.
- ⓘ Check the cord regularly for possible damage.
- ⓘ If the mains cord is damaged, it must be replaced by Philips, a service centre authorised by Philips or similarly qualified persons in order to avoid a hazard.
- ⓘ Never leave the appliance unattended when it is connected to the mains.
- ⓘ Never immerse the iron and the stand, if provided, in water.
- ⓘ Keep the appliance out of the reach of children.
- ⓘ The soleplate of the iron can become extremely hot and may cause burns if touched.
- ⓘ Do not allow the cord to come into contact with the soleplate when it is hot.
- ⓘ When you have finished ironing, when you clean the appliance, when you fill or empty the water tank and also when you leave the iron even for a short while: set the steam control to position ○, put the iron on its heel and remove the mains plug from the wall socket.
- ⓘ Always place and use the iron and the stand, if provided, on a stable, level and horizontal surface.
- ⓘ This appliance is intended for household use only.

Before first use

- 1** Remove any sticker or protective foil from the soleplate.
- 2** Let the iron heat up to maximum temperature and pass the iron over a piece of damp cloth for several minutes to remove any residues from the soleplate.
 - ▶ *The iron may give off some smoke when you use it for the first time. This will cease after a short while.*

Preparing for use

Filling the water tank

Never immerse the iron in water.

- 1** Make sure the appliance is unplugged.
- 2** Set the steam control to position **O** (= no steam) (fig. 2).
- 3** Tilt the iron backwards.
- 4** Fill the water tank with tap water up to the maximum level (fig. 3).

Do not fill the water tank beyond the MAX indication.

Do not put perfume, vinegar, starch, descaling agents, ironing aids or other chemicals in the water tank.

- ▮ If the tap water in your area is very hard, we advise you to mix it with an equal amount of distilled water or to use distilled water only.

Setting the temperature

- 1** Put the iron on its heel.
- 2** Set the required ironing temperature by turning the temperature dial to the appropriate position (fig. 4).

Check the laundry care label for the required ironing temperature:

- Synthetic fabrics (e.g. acrylic, viscose, polyamide, polyester)
- Silk
- Wool
- Cotton, linen

If you do not know what kind or kinds of fabric an article is made of, determine the right ironing temperature by ironing a part that will not be visible when you wear or use the article.

Silk, woollen and synthetic materials; iron the reverse side of the fabric to prevent shiny patches. Avoid using the spray function to prevent stains.

Start ironing the articles that require the lowest ironing temperature, such as those made of synthetic fibres.

- 3** Put the mains plug in an earthed wall socket.
- 4** When the temperature light has gone out, wait a while before you start ironing (fig. 5).

The temperature light will go on from time to time during ironing.

Using the appliance

Steam ironing

- 1** Make sure that there is enough water in the water tank.
- 2** Select the recommended ironing temperature (see chapter 'Preparing for use', section 'Setting the temperature').
- 3** After the temperature light has gone out, set the steam control to the appropriate steam position. Make sure that the steam setting you select is suitable for the ironing temperature selected: (fig. 6).

☁ for moderate steam (temperature settings ●● to ●●●)

☁ for maximum steam (temperature settings ●●● to MAX)

The iron will start steaming as soon as the set temperature has been reached.

Ironing without steam

- 1** Set the steam control to position ○ (= no steam).
- 2** Select the recommended ironing temperature (see chapter 'Preparing for use', section 'Setting the temperature').

Features

Spray function (specific types only)

You can use the spray function to remove stubborn creases at any temperature.

- 1** Make sure that there is enough water in the water tank.
- 2** Press the spray button several times to moisten the article to be ironed (fig. 7).

Steam boost (specific types only)

A powerful shot of steam helps to remove stubborn creases.

The steam boost function can only be used at temperature settings between ●●● and MAX.

- 1** Press and release the steam boost button (fig. 8).
Wait a while before using the button again to avoid spluttering.

Never direct the steam at people.

Vertical steam boost (GCI830/GCI820/GCI815/GCI814 only)

- 1** The steam boost function can also be used when you are holding the iron in vertical position. This is useful for removing creases from hanging clothes, curtains, etc (fig. 9).

Never direct the steam at people.

Automatic shut-off (GCI830 only)

The electronic shut-off function automatically switches the heating element off if the iron has not been moved for a while.

- **The auto-off light starts blinking to indicate that the iron has been switched off by the safety shut-off function (fig. 10).**
 - In horizontal position, this will happen after 30 seconds.
 - In vertical position, this will happen after 8 minutes.
- **To let the iron heat up again:**
 - Pick up the iron or move it slightly. The auto-off light goes out.
 - If the temperature light goes on, wait for it to go out before you start ironing.
 - If the temperature light does not go on, the iron is ready for use.

Cleaning and maintenance

After ironing

- 1** Remove the mains plug from the wall socket and let the iron cool down.
- 2** Wipe scale and any other deposits off the soleplate with a damp cloth and a non-abrasive (liquid) cleaner.

To keep the soleplate smooth, you should avoid hard contact with metal objects. Never use a scouring pad, vinegar or other chemicals to clean the soleplate.

- 3** Clean the upper part of the appliance with a damp cloth.
- 4** Regularly rinse the water tank with water. Empty the water tank after cleaning.

Double-Active Calc System (specific types only)

- The anti-calc tablet prevents scale from clogging the steam vents. The anti-calc tablet is constantly active and does not need replacement (fig. 11).
- The Calc-Clean function removes the scale particles.

Use the Calc-Clean function once every two weeks. If the water in your area is very hard (i.e. when flakes come out of the soleplate during ironing), the Calc-Clean function should be used more frequently.

- 1** Set the steam control to position O.
- 2** Set the temperature dial to MAX.
- 3** Fill the water tank to the maximum level.

Do not pour vinegar or other descaling agents into the water tank.

- 4** Put the plug in the wall socket.
- 5** Unplug the iron when the temperature light has gone out.
- 6** Hold the iron over the sink and set the steam control to the Calc-Clean position • (fig. 12).
- 7** Pull the steam control slightly upwards and gently shake the iron until all water in the tank has been used up.

Steam and boiling water will come out of the soleplate. Scale (if any) will be flushed out.

- 8** After having used the Calc-Clean function, press down the steam control while turning it to position O.

Repeat the Calc-Clean process if the water coming out of the iron still contains scale particles.

After the Calc-Clean process

- 1** Connect the iron to the mains to let the soleplate dry.
- 2** Unplug the iron when the temperature light has gone out.
- 3** Move the iron gently over a piece of used cloth to remove any water stains that may have formed on the soleplate.
- 4** Let the iron cool down before you store it.

Cleaning the steam control needle

- 1** Pull the steam control out of the appliance (fig. 13).
- 2** Use vinegar to remove scale, if any, from the needle (fig. 14).
Do not bend or damage the steam control needle.
- 3** Reinsert the steam control by placing the point of the needle exactly in the centre of the hole and by fitting the small projection on the side of the needle into the slot (fig. 15).
- 4** Set the steam control to position O.

Storage

- 1** Make sure the appliance is unplugged and set the steam control to position O.
- 2** Empty the water tank (fig. 16).
- 3** Wind the mains cord round the cord storage facility.
- 4** Store the iron on its heel in a safe and dry place (fig. 17).

Environment

- Do not throw the appliance away with the normal household waste at the end of its life, but hand it in at an official collection point for recycling. By doing this you will help to preserve the environment (fig. 18).

Guarantee & service



If you need information or if you have a problem, please visit the Philips website at www.philips.com or contact the Philips Customer Care Centre in your country (you will find its phone number in the worldwide guarantee leaflet). If there is no Customer Care Centre in your country, turn to your local Philips dealer or contact the Service Department of Philips Domestic Appliances and Personal Care BV.

Troubleshooting

This chapter summarises the most common problems you could encounter with your iron. If you are unable to solve the problem, contact the Customer Care Centre in your country.

Problem	Possible cause	Solution
The iron is plugged in but the soleplate is cold.	There is a connection problem.	Check the mains cord, the plug and the wall socket.
	The temperature dial has been set to MIN.	Set the temperature dial to the required temperature.
The iron does not produce any steam.	There is not enough water in the water tank.	Fill the water tank (see chapter 'Preparing for use').
	The steam control has been set to position O.	Set the steam control to position ☁ or ☁ (see chapter 'Using the appliance').
Water leaks from the soleplate during ironing.	The iron is not hot enough.	Set the temperature dial to a temperature suitable for steam ironing (●● to MAX). Put the iron on its heel and wait until the temperature light has gone out before you start ironing.
The spray function does not work (specific types only)	There is not enough water in the water tank.	Fill the water tank (see chapter 'Preparing for use').
Flakes and impurities come out of the soleplate during ironing.	You have been using hard water, which has caused scale flakes to develop inside the soleplate.	Use the Calc-Clean function one or more times (see chapter 'Cleaning and maintenance').
The automatic shut-off light is blinking (GC1830 only).	The automatic shut-off function has been activated (see chapter 'Features').	Pick the iron up or move it slightly to deactivate the automatic shut-off function. The automatic shut-off light goes out.
Water leaks from the soleplate while the iron is cooling down or after it has been stored.	The iron has been put in horizontal position while there is still water in the water tank.	Empty the water tank and set the steam control to position O before storing the iron (see chapter 'Storage'). Store the iron on its heel.
The steam boost function or vertical steam boost function does not work (specific types only).	The (vertical) steam boost function has been used too often within a very short period.	Put the iron in horizontal position and wait for a while before using the (vertical) steam boost function again.
	The iron is not hot enough.	Set the temperature dial to a temperature suitable for steam ironing (●●● to MAX). Put the iron on its heel and wait until the temperature light has gone out before you start ironing.

Allgemeine Beschreibung

- A** Spraydüse (GC1830/1820/1815/1814/1720/1705)
- B** Einfüllöffnung
- C** Dampfregler
 - O = kein Dampf
 - ☁ = mäßiger Dampf
 - ☁☁ = starker Dampf
 - = Calc-Clean-Funktion
- D** Sprühtaste  (GC1830/1820/1815/1814/1720/1705)
- E** Dampfstoß  (GC1830/1820/1815/1814)
- F** Kontrollanzeige für Abschaltautomat (nur GC1830)
- G** Temperaturanzeige
- H** Netzkabel
- I** Anti-Kalk-Tablette (nur GC1830/1820)
- J** Typenschild
- K** Wasserbehälter
- L** Temperaturregler

Wichtig

Lesen Sie diese Bedienungsanleitung vor dem ersten Gebrauch des Geräts sorgfältig durch, und bewahren Sie sie für eine spätere Verwendung auf.

- Prüfen Sie vor Inbetriebnahme des Geräts, ob die auf dem Typenschild angegebene Betriebsspannung mit der örtlichen Netzspannung übereinstimmt.
- Schließen Sie das Gerät nur an eine geerdete Steckdose an.
- Verwenden Sie das Gerät nicht, wenn der Netzstecker, das Netzkabel oder das Gerät selbst beschädigt ist oder das Gerät heruntergefallen ist bzw. leckt.
- Überprüfen Sie das Netzkabel regelmäßig auf mögliche Beschädigungen.
- Wenn das Netzkabel defekt oder beschädigt ist, darf es nur von einem Philips Service-Center oder einer von Philips autorisierten Werkstatt durch ein Original-Ersatzkabel ausgetauscht werden, um Gefährdungen zu vermeiden.
- Lassen Sie das eingeschaltete Gerät niemals unbeaufsichtigt.
- Tauchen Sie das Bügeleisen und die Abstellfläche (sofern mitgeliefert) nicht in Wasser.
- Halten Sie das Gerät außerhalb der Reichweite von Kindern.
- Achten Sie beim Bügeln darauf, dass Sie die heiße Bügelsohle nicht berühren.
- Achten Sie darauf, dass das Netzkabel nicht mit der heißen Bügelsohle in Kontakt kommt.
- Wenn Sie das Bügeln beenden, das Gerät reinigen, den Wasserbehälter füllen oder leeren oder den Raum nur kurz verlassen, stellen Sie stets den Dampfregler auf Position 0, stellen Sie das Bügeleisen aufrecht und ziehen Sie den Netzstecker aus der Steckdose.
- Verwenden Sie das Bügeleisen und die Abstellfläche (sofern mitgeliefert) auf einer stabilen, ebenen und waagerechten Unterlage.
- Dieses Gerät ist nur für den Gebrauch im Haushalt bestimmt.

Vor dem ersten Gebrauch

- 1** Entfernen Sie den Aufkleber bzw. die Schutzfolie von der Bügelsohle.
 - 2** Lassen Sie das Bügeleisen auf Maximaltemperatur aufheizen und bügeln Sie einige Minuten lang auf einem feuchten Tuch, um eventuell verbliebene Rückstände von der Bügelsohle zu entfernen.
- *Beim ersten Gebrauch gibt das Gerät möglicherweise etwas Rauch ab. Dies geht nach kurzer Zeit vorüber.*

Für den Gebrauch vorbereiten

Den Wasserbehälter füllen

Tauchen Sie das Bügeleisen nicht in Wasser.

- 1** Ziehen Sie den Netzstecker aus der Steckdose.
- 2** Stellen Sie den Dampfregler auf Position 0 (= kein Dampf) (Abb. 2).
- 3** Halten Sie das Bügeleisen schräg.
- 4** Füllen Sie den Wasserbehälter bis zur Maximum-Markierung mit Leitungswasser (Abb. 3).

Füllen Sie den Wasserbehälter nicht über die Markierung MAX hinaus.

Geben Sie weder Duftstoffe, Essig, Wäschesteife, Entkalkungsmittel, Bügelzusätze noch andere Chemikalien in den Wasserbehälter.

- ▮ Wenn das Leitungswasser in Ihrer Gegend sehr hart ist, empfiehlt es sich, Leitungswasser und destilliertes Wasser zu gleichen Teilen oder ausschließlich destilliertes Wasser zu verwenden.

Die Temperatur einstellen

- 1** Stellen Sie das Bügeleisen aufrecht ab.
- 2** Stellen Sie den Temperaturregler auf die gewünschte Bügeltemperatur ein (Abb. 4).

Prüfen Sie das Etikett im Wäsche-/Kleidungsstück auf die erforderliche Bügeltemperatur:

- Synthetikfasern (z. B. Acryl, Viskose, Polyamid, Polyester)
- Seide
- Wolle
- Baumwolle, Leinen

Wenn Sie nicht wissen, um welche Art von Gewebe es sich handelt, ermitteln Sie die richtige Temperatur durch Bügeln einer Stelle, die normalerweise nicht sichtbar ist.

Seide, Wolle und Kunstfasern: Bügeln Sie das Gewebe von links, um glänzende Stellen zu vermeiden. Die Sprühfunktion sollte nicht verwendet werden, um Wasserflecken zu vermeiden.

Beginnen Sie stets mit den Textilien, die eine niedrige Temperatureinstellung erfordern, etwa mit synthetischen Stoffen.

- 3** Stecken Sie den Netzstecker in eine geerdete Steckdose.
- 4** Wenn die Temperaturanzeige erloschen ist, empfiehlt es sich, noch eine kurze Zeit mit dem Bügeln zu warten (Abb. 5).

Die Temperaturanzeige leuchtet während des Bügels gelegentlich auf.

Das Gerät verwenden

Dampfbügeln

- 1** Überprüfen Sie, ob sich genügend Wasser im Wasserbehälter befindet.
- 2** Stellen Sie die empfohlene Bügeltemperatur ein (siehe Kapitel "Für den Gebrauch vorbereiten", Abschnitt "Die Temperatur einstellen").
- 3** Stellen Sie den Dampfregler auf die geeignete Position, nachdem die Temperaturanzeige erloschen ist. Vergewissern Sie sich, dass die gewählte Dampfeinstellung zu der eingestellten Bügeltemperatur passt: (Abb. 6).

14 DEUTSCH

☁ für wenig Dampf (Temperatureinstellungen ●● bis ●●●)
☁☁ für starken Dampf (Temperatureinstellungen ●●● bis MAX)
Das Gerät gibt Dampf aus, sobald die eingestellte Temperatur erreicht ist.

Trockenbügeln

- 1 Stellen Sie den Dampfbügelregler auf Position 0 (= kein Dampf).
- 2 Stellen Sie die empfohlene Bügeltemperatur ein (siehe Kapitel "Für den Gebrauch vorbereiten", Abschnitt "Die Temperatur einstellen").

Merkmale

Sprühfunktion (nur bestimmte Gerätetypen)

Die Sprühfunktion steht bei jeder Temperatur zur Verfügung und eignet sich zur Beseitigung hartnäckiger Falten.

- 1 Überprüfen Sie, ob sich genügend Wasser im Wasserbehälter befindet.
- 2 Betätigen Sie die Sprühtaste mehrmals, um das Wäsche-/Kleidungsstück anzufeuchten (Abb. 7).

Dampfstoß (nur bestimmte Gerätetypen)

Ein kräftiger Dampfstoß beseitigt selbst hartnäckige Falten aus den Textilien.

Die Dampfstoßfunktion kann nur bei Temperaturen zwischen ●●● und MAX genutzt werden.

- 1 Drücken Sie die Dampfstoß-Taste, und lassen Sie sie wieder los (Abb. 8).
Warten Sie eine Weile bis zum nächsten Dampfstoß, um Zischen und Spritzen zu vermeiden.

Richten Sie den Dampfstoß niemals auf Personen!

Vertikaler Dampfstoß (nur GCI830/GCI820/GCI815/GCI814)

- 1 Die Dampfstoß-Funktion kann auch bei senkrecht gehaltenem Bügeleisen eingesetzt werden. Dadurch können Sie Falten in aufgehängten Kleidungsstücken, Vorhängen usw. entfernen (Abb. 9).

Richten Sie den Dampfstoß niemals auf Personen!

Abschaltautomatik (nur GCI830)

Die elektronische Abschaltautomatik schaltet das Bügeleisen automatisch ab, wenn es eine Zeit lang nicht bewegt wurde.

- Wenn sich das Bügeleisen automatisch ausgeschaltet hat, blinkt die Kontrollanzeige (Abb. 10).
 - In waagerechter Position geschieht dies nach 30 Sekunden.
 - In senkrechter Position geschieht dies nach 8 Minuten.
- So heizt sich das Bügeleisen wieder auf:
 - Heben Sie das Bügeleisen an, und bewegen Sie es leicht. Die Kontrollanzeige erlischt.
 - Wenn die Temperaturanzeige aufleuchtet, sollten Sie mit dem Bügeln warten, bis diese erlischt.
 - Wenn die Temperaturanzeige nicht aufleuchtet, ist das Bügeleisen betriebsbereit.

Reinigung und Wartung

Nach dem Bügeln

- 1** Ziehen Sie den Netzstecker aus der Steckdose, und lassen Sie das Bügeleisen abkühlen.
- 2** Wischen Sie Kalkreste und andere Rückstände mit einem feuchten Tuch und etwas Spülmittel von der Bügelsohle.

Damit die Bügelsohle glatt bleibt, sollte sie nicht in Berührung mit Metallgegenständen kommen. Verwenden Sie zum Reinigen der Bügelsohle weder Scheuerschwämme noch Essig oder andere Chemikalien.

- 3** Reinigen Sie den oberen Teil des Geräts mit einem feuchten Tuch.
- 4** Spülen Sie den Wasserbehälter regelmäßig mit klarem Wasser aus, und leeren Sie ihn anschließend.

Double Active-Kalksystem (nur bestimmte Gerätetypen)

- Die Anti-Kalk-Tablette verhindert, dass Kalkablagerungen die Dampfaustrittsdüsen verstopfen. Die Anti-Kalk-Tablette ist dauerhaft aktiv und muss nicht ausgetauscht werden (Abb. 11).
- Mit der Calc-Clean-Funktion können die Kalkpartikel entfernt werden.

Verwenden Sie diese Funktion alle zwei Wochen, um das Bügeleisen zu entkalken. Wenn das Wasser in Ihrer Gegend sehr hart ist (d. h. es treten beim Bügeln Kalkpartikel aus der Bügelsohle), sollten Sie die Calc-Clean-Funktion häufiger anwenden.

- 1** Stellen Sie den Dampfregler auf Position **O**.
- 2** Stellen Sie den Temperaturregler auf **MAX**.
- 3** Füllen Sie den Wasserbehälter bis zur Markierung **MAX**.

Geben Sie keinen Essig oder andere Entkalkungsmittel in den Wasserbehälter.

- 4** Stecken Sie den Stecker in die Steckdose.
- 5** Trennen Sie den Netzstecker von der Steckdose, sobald die Temperaturanzeige erlischt.
- 6** Halten Sie das Bügeleisen über ein Spülbecken, und stellen Sie den Dampfregler auf die Calc-Clean-Position • (Abb. 12).
- 7** Heben Sie den Dampfregler leicht an, und schütteln Sie das Bügeleisen vorsichtig, bis der Wasserbehälter leer ist.

Dampf und kochendes Wasser treten aus der Bügelsohle aus. Vorhandene Kalkpartikel werden herausgespült.

- 8** Nach Anwendung der Calc-Clean-Funktion drücken Sie den Dampfregler nach unten und drehen ihn auf Position **O**.

Wiederholen Sie den Vorgang, falls das aus dem Bügeleisen austretende Wasser noch immer Kalkrückstände enthält.

Nach dem Entkalken

- 1** Stecken Sie den Netzstecker in die Steckdose, damit die Bügelsohle trocknen kann.
- 2** Trennen Sie den Netzstecker von der Steckdose, sobald die Temperaturanzeige erlischt.
- 3** Führen Sie die Bügelsohle einige Male leicht über ein altes Tuch, um Wasserflecken von der Bügelsohle zu entfernen.

- 4 Lassen Sie das Bügeleisen abkühlen, bevor Sie es wegstellen.

Die Nadel des Dampfreglers reinigen

- 1 Ziehen Sie den Dampfregler aus dem Gerät (Abb. 13).
- 2 Falls sich an der Nadel Kalk festgesetzt hat, entfernen Sie ihn mit Essig (Abb. 14).

Achten Sie darauf, die Nadel des Dampfreglers nicht zu verbiegen oder zu beschädigen.

- 3 Setzen Sie den Dampfregler wieder ein, indem Sie die Nadelspitze genau in die Mitte der Öffnung führen. Der kleine Vorsprung an der Seite der Nadel muss in den Schlitz passen (Abb. 15).
- 4 Stellen Sie den Dampfregler auf Position O.

Aufbewahrung

- 1 Ziehen Sie den Netzstecker aus der Steckdose, und stellen Sie den Dampfregler auf die Position O.
- 2 Leeren Sie den Wasserbehälter (Abb. 16).
- 3 Wickeln Sie das Netzkabel um die Kabelaufwicklung.
- 4 Bewahren Sie das Gerät aufrecht gestellt an einem sicheren und trockenen Ort auf (Abb. 17).

Umweltschutz

- 1 Werfen Sie das Gerät am Ende der Lebensdauer nicht in den normalen Hausmüll. Bringen Sie es zum Recycling zu einer offiziellen Sammelstelle. Auf diese Weise helfen Sie, die Umwelt zu schonen (Abb. 18).

Garantie und Kundendienst



Benötigen Sie weitere Informationen oder treten Probleme auf, wenden Sie sich bitte an Ihren Philips-Händler oder setzen Sie sich mit einem Philips Service-Center in Ihrem Land in Verbindung (Tel. Nr. 0180/5356767). Besuchen Sie auch die Philips Website (www.philips.com).

Fehlerbehebung

In diesem Abschnitt sind die am häufigsten auftretenden Probleme zusammengestellt. Sollte sich ein Problem nicht lösen lassen, wenden Sie sich bitte an das Philips Service Center in Ihrem Land.

Problem	Mögliche Ursache	Lösung
Der Netzstecker ist mit der Steckdose verbunden, aber die Bügelsohle bleibt kalt.	Es gibt ein Problem mit der Stromversorgung.	Überprüfen Sie das Netzkabel, den Netzstecker und die Steckdose.
	Der Temperaturregler wurde auf MIN gestellt.	Stellen Sie den Temperaturregler auf die erforderliche Temperatur.
Das Bügeleisen erzeugt keinen Dampf.	Der Wasserbehälter ist leer.	Füllen Sie den Wasserbehälter (siehe "Für den Gebrauch vorbereiten").
	Der Dampfregler steht auf Position O.	Stellen Sie den Dampfregler auf ☁ oder ☂ (siehe "Das Gerät verwenden").
Beim Bügeln tropft Wasser aus der Bügelsohle.	Das Bügeleisen ist nicht heiß genug.	Stellen Sie den Temperaturregler auf eine zum Dampfbügeln geeignete Temperatur (●● bis MAX). Stellen Sie das Bügeleisen aufrecht, und beginnen Sie erst mit dem Bügeln, nachdem die Temperaturanzeige erloschen ist.
Die Sprühfunktion funktioniert nicht (nur bestimmte Gerätetypen)	Der Wasserbehälter ist leer.	Füllen Sie den Wasserbehälter (siehe "Für den Gebrauch vorbereiten").
Kalkpartikel und Verunreinigungen treten beim Bügeln aus der Bügelsohle aus.	Sie haben hartes Wasser verwendet. Dadurch haben sich in der Bügelsohle Kalkablagerungen gebildet.	Betätigen Sie die Calc-Clean Funktion ein- oder mehrmals (siehe "Reinigung und Wartung").
Die Kontrollanzeige für die Abschaltautomatik blinkt (nur GC1830).	Die Abschaltautomatik wurde aktiviert (siehe "Merkmale").	Heben Sie das Bügeleisen an, und bewegen Sie es leicht, um die Abschaltautomatik zu deaktivieren. Die Kontrollanzeige erlischt.
Aus der Bügelsohle tropft Wasser; während das Bügeleisen abkühlt oder nachdem es zur Aufbewahrung abgestellt wurde.	Das Bügeleisen wurde waagrecht abgestellt, während sich noch Wasser im Wasserbehälter befand.	Leeren Sie den Wasserbehälter und stellen Sie den Dampfregler in die Position O, bevor Sie das Bügeleisen wegstellen (siehe "Aufbewahrung"). Stellen Sie das Bügeleisen aufrecht.
Die Dampfstoß- oder die vertikale Dampfstoß-Funktion funktioniert nicht (nur bestimmte Gerätetypen).	Der (vertikale) Dampfstoß ist innerhalb kürzester Zeit zu häufig aktiviert worden.	Stellen Sie das Bügeleisen waagrecht, und warten Sie einen Moment, bevor Sie die Funktion wieder verwenden.
	Das Bügeleisen ist nicht heiß genug.	Stellen Sie den Temperaturregler auf eine zum Dampfbügeln geeignete Temperatur (●●● bis MAX). Stellen Sie das Bügeleisen aufrecht, und beginnen Sie erst mit dem Bügeln, nachdem die Temperaturanzeige erloschen ist.

Description générale

- A** Spray (GC1830/1820/1815/1814/1720/1705)
- B** Orifice de remplissage
- C** Commande de vapeur
 - O = pas de vapeur
 - ☁ = vapeur modérée
 - ☁☁ = vapeur maximale
 - = fonction Calc-Clean (anti-calcaire)
- D** Bouton spray  (GC1830/1820/1815/1814/1720/1705)
- E** Jet de vapeur  (GC1830/1820/1815/1814)
- F** Voyant d'arrêt automatique (GC1830 uniquement)
- G** Voyant de température
- H** Cordon d'alimentation
- I** Tablette anti-calcaire (GC1830/1820 uniquement)
- J** Plaque signalétique
- K** Réservoir d'eau
- L** Thermostat

Important

Avant d'utiliser l'appareil, lisez les instructions ci-dessous et conservez ce mode d'emploi pour un usage ultérieur.

- Vérifiez que la tension indiquée sur la plaque signalétique correspond bien à la tension secteur locale avant de brancher l'appareil.
- Branchez l'appareil uniquement sur une prise murale mise à la terre.
- N'utilisez pas le fer à repasser si la fiche, le câble, le cordon d'alimentation ou l'appareil lui-même est endommagé, ou si le fer est tombé et/ou si de l'eau s'écoule de l'appareil.
- Vérifiez régulièrement l'état du cordon d'alimentation.
- Si le cordon d'alimentation est endommagé, il doit être remplacé par Philips ou un Centre Service Agréé afin d'éviter tout accident.
- Ne laissez jamais le fer à repasser sans surveillance pendant qu'il est branché.
- Ne plongez jamais le fer à repasser ni son support (s'il est fourni) dans l'eau.
- Tenez l'appareil hors de portée des enfants.
- La semelle du fer à repasser peut devenir très chaude et peut par conséquent provoquer des brûlures si vous la touchez.
- Évitez le contact du cordon d'alimentation avec la semelle lorsqu'elle est chaude.
- Lorsque vous avez fini de repasser, pendant que vous nettoyez l'appareil, que vous remplissez ou videz le réservoir d'eau, ou même si vous laissez le fer sans surveillance pendant un bref instant, réglez la commande de vapeur sur la position O, placez le fer à repasser sur le talon et débranchez-le du secteur.
- Placez toujours le fer à repasser et son support, s'il est fourni, sur une surface stable, plane et nivelée.
- Cet appareil est destiné à un usage domestique uniquement.

Avant la première utilisation

- 1** Ôtez tout autocollant ou film de protection de la semelle.
 - 2** Laissez chauffer le fer jusqu'à la température maximale et repassez un chiffon humide pendant quelques minutes afin d'enlever tout résidu de la semelle.
- *Le fer peut fumer légèrement lors de la première utilisation. Ce phénomène est normal et cesse après un bref instant.*

Avant utilisation

Remplissage du réservoir

Ne plongez jamais le fer dans l'eau.

- 1** Assurez-vous que l'appareil est débranché.
- 2** Réglez la commande de vapeur sur la position **O** (pas de vapeur) (fig. 2).
- 3** Inclinez le fer en arrière.
- 4** Remplissez le réservoir avec de l'eau du robinet, jusqu'au niveau maximal (fig. 3).

Ne remplissez pas le réservoir au-delà de l'indication MAX.

Ne mettez pas de parfum, de vinaigre, d'amidon, de détartrants ou d'autres agents chimiques dans le réservoir d'eau.

- ▮ Si l'eau du robinet dans votre région est très calcaire, il est conseillé de la mélanger avec de l'eau déminéralisée ou d'utiliser de l'eau déminéralisée.

Réglage de la température

- 1** Posez le fer à repasser sur son talon.
- 2** Réglez la température de repassage recommandée en tournant le thermostat sur la position adéquate (fig. 4).

Consultez l'étiquette de lavage pour vérifier la température de repassage recommandée :

- Fibres synthétiques (par ex. acrylique, viscose, polyamide, polyester)
- Soie
- Laine
- Coton, lin

Si vous ne connaissez pas la composition du tissu, repassez en commençant par la température la plus basse sur une partie interne de l'article et invisible de l'extérieur.

Soie, laine et autres fibres synthétiques : repassez sur l'envers pour éviter de les lustrer. Évitez d'utiliser la fonction Spray pour ne pas faire de taches.

Commencez toujours le repassage par les articles en fibres synthétiques nécessitant la température la plus basse.

- 3** Branchez le cordon d'alimentation sur une prise secteur.
- 4** Une fois le voyant de température éteint, patientez un court instant avant de commencer à repasser (fig. 5).

Le voyant de température s'allume de temps en temps pendant le repassage.

Utilisation de l'appareil

Repassage à la vapeur

- 1** Assurez-vous qu'il y a suffisamment d'eau dans le réservoir.
- 2** Réglez la température de repassage recommandée (voir le chapitre Avant utilisation, section Réglage de la température).
- 3** Lorsque le voyant de température s'éteint, réglez la commande de vapeur sur la position adéquate. Assurez-vous que ce réglage est approprié à la température de repassage choisie : (fig. 6).

☁ pour une vapeur modérée (réglages de température ●● à ●●●)

☁☁ pour une vapeur maximale (réglages de température ●●● à MAX)

Le fer commence à dégager de la vapeur dès que la température réglée est atteinte.

Repassage sans vapeur

- 1 Réglez la commande de vapeur sur la position ○ (pas de vapeur).
- 2 Réglez la température de repassage recommandée (voir le chapitre Avant utilisation, section Réglage de la température).

Caractéristiques

Fonction Spray (certains modèles uniquement)

Vous pouvez utiliser la fonction Spray pour enlever les faux plis difficiles à éliminer :

- 1 Assurez-vous qu'il y a suffisamment d'eau dans le réservoir.
- 2 Appuyez à plusieurs reprises sur le bouton du spray afin d'humidifier l'article à repasser (fig. 7).

Jet de vapeur (certains modèles uniquement)

Un jet de vapeur puissant est utile pour enlever les faux plis difficiles à éliminer.

La fonction Jet de vapeur peut être utilisée uniquement à des températures situées entre ●●● et MAX.

- 1 Appuyez sur le bouton de jet de vapeur, puis relâchez-le (fig. 8).

Patiencez quelques instants avant d'utiliser à nouveau ce bouton afin d'éviter toute éclaboussure.

Ne dirigez en aucun cas le jet de vapeur sur des personnes.

Jet de vapeur vertical (GCI 830/GCI 820/GCI 1815/GCI 1814 uniquement)

- 1 Vous pouvez également utiliser la fonction Jet de vapeur lorsque vous tenez le fer en position verticale. Cela peut s'avérer utile pour enlever les faux plis des vêtements rangés sur un cintre, des rideaux, etc (fig. 9).

Ne dirigez en aucun cas le jet de vapeur sur des personnes.

Arrêt automatique (GCI 830 uniquement)

Cette fonction éteint automatiquement l'élément chauffant si le fer reste immobile pendant un certain temps.

- Le voyant d'arrêt automatique commence à clignoter : il indique que le fer a été éteint par la fonction de sécurité (fig. 10).
 - En position horizontale, le délai de l'arrêt automatique est de 30 secondes.
 - En position verticale, il est de 8 minutes.
- Pour que le fer se réchauffe, procédez comme suit :
 - Prenez le fer en main et déplacez-le légèrement. Le voyant s'éteint.
 - Si le voyant de température s'allume, attendez qu'il s'éteigne avant de commencer à repasser.
 - S'il reste éteint, vous pouvez commencer le repassage.

Nettoyage et entretien

Après le repassage

- 1** Assurez-vous que l'appareil a été débranché et que le fer a refroidi.
- 2** Nettoyez la semelle avec un chiffon humide et un détergent (liquide) non abrasif.
Évitez le contact de la semelle avec tout objet métallique afin de ne pas l'endommager. N'utilisez jamais de tampons à récurer, vinaigre ou autres produits chimiques pour nettoyer la semelle.
- 3** Nettoyez la partie supérieure du fer à repasser avec un chiffon humide.
- 4** Rincez régulièrement le réservoir avec de l'eau. Videz le réservoir après le nettoyage.

Système anti-calcaire double action (certains modèles uniquement)

- ▶ La tablette anti-calcaire empêche l'accumulation de dépôts sur les événements à vapeur. Elle agit de manière permanente et ne doit pas être remplacée (fig. 11).
- ▶ La fonction Calc-Clean permet d'éliminer les particules de calcaire.

Utilisez la fonction Calc-Clean toutes les deux semaines. Si l'eau de votre région est très calcaire (par exemple si des particules de calcaire s'écoulent de la semelle pendant le repassage), n'hésitez pas à utiliser cette fonction plus souvent.

- 1** Réglez la commande de vapeur sur la position 0.
- 2** Réglez le thermostat sur la position MAX.
- 3** Remplissez le réservoir d'eau jusqu'au niveau maximal.

Ne versez pas de vinaigre ou d'autres détartrants dans le réservoir d'eau.

- 4** Branchez le cordon d'alimentation sur la prise secteur.
- 5** Lorsque le voyant de température s'éteint, débranchez l'appareil.
- 6** Tenez le fer au-dessus de l'évier et réglez la commande de vapeur sur la position Calc-Clean • (fig. 12).
- 7** Tirez la commande de vapeur vers le haut et secouez légèrement le fer jusqu'à ce que le réservoir d'eau soit vide.

De la vapeur et de l'eau bouillante sortent de la semelle. Les dépôts sont évacués en même temps.

- 8** Après avoir utilisé la fonction Calc-Clean, appuyez sur la commande de vapeur en la réglant sur la position 0.

Répétez cette opération aussi souvent que nécessaire.

Après le traitement anti-calcaire

- 1** Branchez le fer à repasser sur le secteur afin de sécher la semelle.
- 2** Lorsque le voyant de température s'éteint, débranchez l'appareil.
- 3** Repassez un morceau de tissu afin d'éliminer les dernières gouttes d'eau qui se sont formées sur la semelle, le cas échéant.
- 4** Laissez toujours refroidir le fer avant de le ranger.

Nettoyage de la tige de la commande de vapeur

- 1** Retirez la commande de vapeur de l'appareil (fig. 13).
- 2** Utilisez un peu de vinaigre pour enlever les particules de calcaire de la tige, si nécessaire (fig. 14).

Veillez à ne pas courber ni endommager la tige de la commande de vapeur.

- 3** Placez avec précision la pointe de la tige au centre de l'orifice et insérez-la correctement dans son emplacement (fig. 15).
- 4** Réglez la commande de vapeur sur la position 0.

Rangement

- 1** Assurez-vous que l'appareil est débranché et réglez la commande de vapeur sur la position 0.
- 2** Videz le réservoir d'eau (fig. 16).
- 3** Enroulez le cordon d'alimentation sur le talon.
- 4** Posez le fer sur son talon et placez-le dans un endroit sûr et sec (fig. 17).

Environnement

- D** Lorsqu'il ne fonctionnera plus, ne jetez pas l'appareil avec les ordures ménagères mais déposez-le à un endroit assigné à cet effet, où il pourra être recyclé. Vous contribuerez ainsi à la protection de l'environnement (fig. 18).

Garantie et service



Si vous souhaitez obtenir des informations supplémentaires ou si vous rencontrez un problème, visitez le site Web de Philips à l'adresse www.philips.com ou contactez le Service Consommateurs Philips de votre pays (vous trouverez le numéro de téléphone correspondant sur le dépliant de garantie internationale). S'il n'existe pas de Service Consommateurs Philips dans votre pays, renseignez-vous auprès de votre revendeur local ou contactez le Service Department of Philips Domestic Appliances and Personal Care BV.

Dépannage

Cette rubrique présente les problèmes les plus courants que vous pouvez rencontrer avec votre fer à repasser. Si vous n'arrivez pas à résoudre le problème, veuillez contacter le Service Consommateurs de votre pays.

Problème	Cause possible	Solution
Le fer à repasser est branché, mais la semelle est froide.	Il s'agit d'un problème de branchement.	Vérifiez le cordon d'alimentation, la fiche et la prise secteur.
	Le thermostat a été réglé sur MIN.	Réglez le thermostat sur la température requise.
L'appareil ne produit pas de vapeur.	Il n'y a pas assez d'eau dans le réservoir d'eau.	Remplissez le réservoir d'eau (voir le chapitre Avant utilisation).
	La commande de vapeur a été réglée sur la position 0.	Réglez la commande de vapeur sur la position ☁ ou ☁ (voir le chapitre Utilisation de l'appareil).
De l'eau s'écoule de la semelle lors du repassage.	Le fer n'est pas suffisamment chaud.	Sélectionnez une température de repassage appropriée pour le repassage à la vapeur (●● à MAX). Placez le fer sur son talon et attendez que le voyant de température s'éteigne avant de commencer le repassage.
La fonction Spray ne fonctionne pas (certains modèles uniquement).	Il n'y a pas assez d'eau dans le réservoir d'eau.	Remplissez le réservoir d'eau (voir le chapitre Avant utilisation).
Des particules de calcaire et des impuretés s'écoulent de la semelle pendant le repassage.	L'eau utilisée est trop calcaire et des dépôts se sont formés à l'intérieur de la semelle.	Utilisez la fonction Calc-Clean (anti-calcaire) à une ou plusieurs reprises (voir le chapitre Nettoyage et entretien).
Le voyant d'arrêt automatique clignote (GC1830 uniquement).	La fonction d'arrêt automatique a été activée (voir le chapitre « Caractéristiques »).	Prenez le fer en main et déplacez-le légèrement pour désactiver la fonction d'arrêt automatique. Le voyant d'arrêt automatique s'éteint.
De l'eau s'écoule de la semelle pendant que le fer refroidit ou lorsqu'il a été rangé.	Le fer a été mis en position horizontale alors que le réservoir d'eau n'était pas vide.	Videz le réservoir d'eau et réglez la commande de vapeur sur la position 0 avant de ranger le fer (voir le chapitre rangement). Mettez le fer sur le talon.
La fonction Jet de vapeur ou Jet de vapeur vertical ne fonctionne pas (certains modèles uniquement).	La fonction Jet de vapeur (vertical) a été utilisée trop souvent.	Placez le fer en position horizontale et patientez quelques instants avant d'utiliser à nouveau la fonction Jet de vapeur (vertical).
	Le fer n'est pas suffisamment chaud.	Sélectionnez une température de repassage appropriée pour le repassage à la vapeur (●●● à MAX). Placez le fer sur son talon et attendez que le voyant de température s'éteigne avant de commencer le repassage.

Algemene beschrijving

- A** Sproei­kop (GC1830/1820/1815/1814/1720/1705)
- B** Vulopening
- C** Stoomregelaar
 - = geen stoom
 - ☁ = matige stoom
 - ☁☁ = maximale stoom
 - = Calc-Clean-functie
- D** Sp­roei­knop  (GC1830/1820/1815/1814/1720/1705)
- E** Stoomstoot  (GC1830/1820/1815/1814)
- F** Lampe van automatische uitschakelfunctie (alleen GC1830)
- G** Temperatuur­lampje
- H** Netsnoer
- I** Antikalk­tablet (alleen GC1830/1820)
- J** Type­plaatje
- K** Waterreservoir
- L** Temperatuur­regelaar

Belangrijk

Lees deze gebruiksaanwijzing zorgvuldig door voordat u het apparaat gaat gebruiken. Bewaar de gebruiksaanwijzing om deze indien nodig te kunnen raadplegen.

- ▮ Controleer of het voltage aangegeven op het typeplaatje overeenkomt met de plaatselijke netspanning voordat u het apparaat aansluit.
- ▮ Sluit het apparaat alleen aan op een geaard stopcontact.
- ▮ Gebruik het apparaat niet indien de stekker, het snoer of het apparaat zelf zichtbaar beschadigd is. Gebruik het apparaat ook niet meer als het is gevallen of als het lekt.
- ▮ Controleer regelmatig of het snoer niet beschadigd is.
- ▮ Indien het netsnoer beschadigd is, moet het worden vervangen door Philips, een door Philips geautoriseerd servicecentrum of personen met vergelijkbare kwalificaties om gevaar te voorkomen.
- ▮ Laat het apparaat nooit onbeheerd achter terwijl het op netspanning is aangesloten.
- ▮ Dompel het strijkijzer en de houder (indien bijgeleverd) nooit in water.
- ▮ Houd het apparaat buiten het bereik van kinderen.
- ▮ De zoolplaat van het strijkijzer kan zeer heet worden en bij aanraking brandwonden veroorzaken.
- ▮ Voorkom dat het snoer in aanraking komt met de hete zoolplaat.
- ▮ Als u klaar bent met strijken, als u het strijkijzer schoonmaakt, als u bij het strijkijzer wegloopt (al is het maar even) en tijdens het vullen of legen van het waterreservoir, zet dan de stoomregelaar op O, plaats het strijkijzer op zijn achterkant en haal de stekker uit het stopcontact.
- ▮ Plaats en gebruik het strijkijzer en de houder (indien bijgeleverd) altijd op een stabiele, vlakke en horizontale ondergrond.
- ▮ Dit apparaat is uitsluitend bedoeld voor huishoudelijk gebruik.

Voor het eerste gebruik

- 1** Verwijder eventuele stickers of beschermfolie van de zoolplaat.
- 2** Laat het strijkijzer opwarmen tot de maximumtemperatuur en beweeg het strijkijzer vervolgens gedurende een paar minuten over een vochtige doek om mogelijke resten van de zoolplaat te verwijderen.
 - ▶ *Er kan wat rook uit het strijkijzer komen wanneer u het voor de eerste keer gebruikt. Dit houdt na enige tijd op.*

Klaarmaken voor gebruik

Het waterreservoir vullen

Dompel het strijkijzer nooit in water.

- 1** Haal altijd de stekker uit het stopcontact.
- 2** Zet de stoomregelaar op stand O (= geen stoom) (fig. 2).
- 3** Houd het strijkijzer achterover gekanteld.
- 4** Vul het waterreservoir tot aan het maximumniveau met kraanwater (fig. 3).

Vul het waterreservoir nooit tot boven het MAX-teken.

Doe geen reukstof, azijn, stijfsel, ontkalkers, strijkconcentraat of andere chemicaliën in het waterreservoir.

- ▮ Als het kraanwater in uw woongebied erg hard is, raden wij u aan het water te mengen met een gelijke hoeveelheid gedistilleerd water, of alleen gedistilleerd water te gebruiken.

De temperatuur instellen

- 1** Zet het strijkijzer op zijn achterkant.
- 2** Stel de vereiste strijktemperatuur in door de temperatuurregelaar naar de juiste stand te draaien (fig. 4).

Raadpleeg het wasetiket van het te strijken artikel voor de juiste strijktemperatuur:

- Synthetische stoffen (bijv. acryl, viscose, polyamide, polyester)
- Zijde
- Wol
- Katoen, linnen

Als u niet zeker weet van welk materiaal het artikel gemaakt is, probeer de gekozen strijktemperatuur dan eerst uit op een plek die niet zichtbaar is wanneer u het artikel draagt of gebruikt.

Zijde, wol en synthetische materialen: strijk de binnenkant van de stoffen om glimmende plekken te voorkomen. Gebruik de sproeifunctie niet, omdat hierdoor vlekken zouden kunnen ontstaan.

Strijk eerst de artikelen die op de laagste temperatuur gestreken moeten worden, zoals artikelen gemaakt van synthetische stoffen.

- 3** Steek de stekker in een geaard stopcontact.
- 4** Wanneer het temperatuurlampje uit is gegaan, wacht dan even voordat u begint te strijken (fig. 5).

Het temperatuurlampje gaat tijdens het strijken af en toe aan en uit.

Het apparaat gebruiken

Stoomstrijken

- 1** Zorg ervoor dat er voldoende water in het waterreservoir zit.
- 2** Stel de aanbevolen strijktemperatuur in (zie 'Temperatuur instellen' in het hoofdstuk 'Klaarmaken voor gebruik').

- 3** Zet, nadat het temperatuurlampje is uitgegaan, de stoomregelaar op de juiste stoomstand. Zorg dat u een stoomstand kiest die past bij de gekozen strijktemperatuur: (fig. 6).
- ☁ voor matige stoom (temperatuurstand ●● tot ●●●)
- ☁ voor maximale stoom (temperatuurstand ●●● tot MAX).
- Het strijkijzer begint te stomen zodra de ingestelde temperatuur is bereikt.

Strijken zonder stoom

- 1** Zet de stoomregelaar op stand O (= geen stoom).
- 2** Stel de aanbevolen strijktemperatuur in (zie 'Temperatuur instellen' in het hoofdstuk 'Klaarmaken voor gebruik').

Functies

Sproeifunctie (alleen bepaalde typen)

U kunt de sproeifunctie gebruiken voor het verwijderen van hardnekkige kreuken op elke temperatuur:

- 1** Zorg ervoor dat er voldoende water in het waterreservoir zit.
- 2** Druk een paar keer op de sproeiknop om de stof vochtig te maken (fig. 7).

Stoomstoot (alleen bepaalde typen)

Een krachtige stoomstoot helpt hardnekkige kreuken te verwijderen.

De stoomstootfunctie kan alleen worden gebruikt bij strijktemperaturen tussen ●●● en MAX.

- 1** Druk op de stoomstootknop en houd deze ingedrukt (fig. 8).
Wacht even voordat u de knop opnieuw indrukt om gespetter te voorkomen.

Richt de stoom nooit op mensen.

Verticale stoomstoot (alleen GCI830/GCI820/GCI815/GCI814)

- 1** U kunt de stoomstootfunctie ook gebruiken als u het strijkijzer verticaal houdt. Zo kunt u kreuken verwijderen uit hangende kleren, gordijnen enz (fig. 9).

Richt de stoom nooit op mensen.

Automatische uitschakeling (alleen GCI830)

De elektronische uitschakelfunctie zorgt ervoor dat het verwarmingselement automatisch wordt uitgeschakeld als het strijkijzer een tijdje niet is bewogen.

- Het lampje van de automatische uitschakelfunctie gaat knipperen om aan te geven dat de automatische uitschakelfunctie het apparaat heeft uitgeschakeld (fig. 10).
 - In horizontale stand gebeurt dit na 30 seconden.
 - In verticale stand gebeurt dit na 8 minuten.
- Om het strijkijzer weer te laten opwarmen:
 - Til het strijkijzer op of beweeg het even heen en weer. Het lampje van de automatische uitschakelfunctie gaat uit.
 - Als het temperatuurlampje gaat branden, wacht dan tot het is uitgegaan voordat u gaat strijken.
 - Als het temperatuurlampje niet gaat branden, dan is het strijkijzer klaar voor gebruik.

Schoonmaken en onderhoud

Na het strijken

- 1** Haal de stekker uit het stopcontact en laat het strijkijzer afkoelen.
- 2** Veeg kalkaanslag en andere verontreinigingen van de zoolplaat met een vochtige doek en een niet-schurend (vloeibaar) schoonmaakmiddel.

Houd de zoolplaat glad door te voorkomen dat deze hard in aanraking komt met metalen voorwerpen. Gebruik nooit een schuur spons, azijn of andere chemicaliën om de zoolplaat te reinigen.

- 3** Maak de bovenkant van het apparaat schoon met een vochtige doek.
- 4** Spoel het waterreservoir regelmatig schoon met water. Leeg het waterreservoir na het schoonmaken.

Double-Active Calc-systeem (alleen bepaalde typen)

- De antikalktablet voorkomt dat kalk de stoomgaatjes verstopt. De antikalktablet is voortdurend actief en hoeft niet te worden vervangen (fig. 11).
- De Calc-Clean-functie verwijdert de kalkdeeltjes.

Gebruik de Calc-Clean-functie om de twee weken. Als het water in uw woongebied erg hard is (d.w.z. wanneer er tijdens het strijken schilfertjes uit de zoolplaat komen), moet u de Calc-Clean-functie vaker gebruiken.

- 1** Zet de stoomregelaar op stand O.
- 2** Zet de temperatuurregelaar op MAX.
- 3** Vul het waterreservoir tot aan het maximumniveau.

Giet geen azijn of andere ontkalkingsmiddelen in het waterreservoir.

- 4** Steek de stekker in het stopcontact.
- 5** Haal de stekker uit het stopcontact nadat het temperatuurlampje is uitgegaan.
- 6** Houd het strijkijzer boven de gootsteen en draai de stoomregelaar naar de Calc-Clean-stand • (fig. 12).
- 7** Trek de stoomregelaar iets omhoog en schud het strijkijzer voorzichtig heen en weer tot al het water in het reservoir is opgebruikt.

Er komt stoom en kokend water uit de zoolplaat. Kalk, voor zover aanwezig, wordt uit het strijkijzer weggespoeld.

- 8** Draai na gebruik van de Calc-Clean-functie de stoomregelaar naar stand O, terwijl u deze ingedrukt houdt.

Gebruik de Calc-Clean-functie nogmaals als het water dat uit het strijkijzer komt nog steeds veel kalkdeeltjes bevat.

Na het gebruik van de Calc-Clean-functie

- 1** Steek de stekker van het strijkijzer in het stopcontact om de zoolplaat te laten drogen.
- 2** Haal de stekker uit het stopcontact nadat het temperatuurlampje is uitgegaan.
- 3** Beweeg het strijkijzer voorzichtig over een schone oude lap om eventuele watervlekken van de zoolplaat te verwijderen.
- 4** Laat het strijkijzer afkoelen voordat u het opbergt.

De naald van de stoomregelaar schoonmaken

- 1** Trek de stoomregelaar uit het apparaat (fig. 13).
- 2** Gebruik azijn om kalk, voor zover aanwezig, van de naald te verwijderen (fig. 14).
Zorg ervoor dat de naald niet verbogen of beschadigd raakt.
- 3** Plaats de stoomregelaar terug door de punt van de naald precies in het midden van het gat te steken en het uitsteekseltje aan de zijkant van de naald in de groef te laten vallen (fig. 15).
- 4** Zet de stoomregelaar op stand O.

Opbergen

- 1** Zorg ervoor dat de stekker niet meer in het stopcontact zit en zet de stoomregelaar op stand O.
- 2** Leeg het waterreservoir (fig. 16).
- 3** Wind het snoer rond de snoerhaspel.
- 4** Berg het strijkijzer op door het op zijn achterkant op een veilige en droge plaats neer te zetten (fig. 17).

Milieu

- Gooi het apparaat aan het einde van zijn levensduur niet weg met het normale huisvuil, maar lever het in op een door de overheid aangewezen inzamelpunt om het te laten recyclen. Op die manier levert u een bijdrage aan een schonere leefomgeving (fig. 18).

Garantie & service



Als u informatie nodig hebt of als u een probleem hebt, bezoek dan de Philips-website (www.philips.com) of neem contact op met het Philips Customer Care Centre in uw land (u vindt het telefoonnummer in het 'worldwide guarantee'-vouwblad). Als er geen Customer Care Centre in uw land is, ga dan naar uw Philips-dealer of neem contact op met de afdeling Service van Philips Domestic Appliances and Personal Care BV.

Problemen oplossen

Dit hoofdstuk behandelt in het kort de problemen die u tegen kunt komen tijdens het gebruik van uw strijkijzer. Als u er niet in slaagt het probleem op te lossen, neem dan contact op met het Philips Customer Care Centre in uw land.

Probleem	Mogelijke oorzaak	Oplossing
De stekker zit in het stopcontact, maar de zoolplaat is koud.	Er is een aansluitprobleem.	Controleer het netsnoer, de stekker en het stopcontact.
	De temperatuurregelaar staat op MIN.	Stel de temperatuurregelaar in op de vereiste strijktemperatuur.
Het strijkijzer produceert geen stoom.	Er zit niet voldoende water in het waterreservoir.	Vul het waterreservoir (zie hoofdstuk 'Klaarmaken voor gebruik').
	De stoomregelaar staat op stand O.	Zet de stoomregelaar op de juiste stand: ☁ of ☁ (zie hoofdstuk 'Het apparaat gebruiken').
Er lekt water uit de zoolplaat tijdens het strijken.	Het strijkijzer is niet heet genoeg.	Zet de temperatuurregelaar op een temperatuur die geschikt is voor stoomstrijken (●● tot MAX). Plaats het strijkijzer op zijn achterkant en wacht tot het temperatuurlampje is uitgegaan voordat u gaat strijken.
De sproeifunctie werkt niet (alleen bepaalde typen)	Er zit niet voldoende water in het waterreservoir.	Vul het waterreservoir (zie hoofdstuk 'Klaarmaken voor gebruik').
Er komen schilfertjes en verontreinigingen uit de zoolplaat tijdens het strijken.	U hebt hard water gebruikt, waardoor kalkdeeltjes zich hebben opgehoopt in de zoolplaat.	Gebruik de Calc-Clean-functie een of meerdere keren (zie hoofdstuk 'Schoonmaken en onderhoud').
Het lampje van de automatische uitschakelfunctie knippert (alleen GCI 830).	De automatische uitschakelfunctie is geactiveerd (zie hoofdstuk 'Functies').	Til het strijkijzer op of beweeg het even heen en weer om de automatische uitschakelfunctie te deactiveren. Het lampje van de automatische uitschakelfunctie gaat uit.
Er lekt water uit de zoolplaat als het strijkijzer afkoelt of is opgeborgen.	Het strijkijzer is horizontaal neergezet terwijl er nog water in het waterreservoir zit.	Leeg het waterreservoir en zet de stoomregelaar op stand O voordat u het strijkijzer opbergt (zie hoofdstuk 'Opbergen'). Zet het strijkijzer op zijn achterkant wanneer u het opbergt.
De stoomstootfunctie of de verticale stoomstootfunctie werkt niet (alleen bepaalde typen).	De (verticale) stoomstootfunctie is te vaak achter elkaar gebruikt.	Zet het strijkijzer horizontaal en wacht even voordat u de (verticale) stoomstootfunctie opnieuw gaat gebruiken.
	Het strijkijzer is niet heet genoeg.	Zet de temperatuurregelaar op een temperatuur die geschikt is voor stoomstrijken (●●● tot MAX). Plaats het strijkijzer op zijn achterkant en wacht tot het temperatuurlampje is uitgegaan voordat u gaat strijken.

Descripción general

- A** Boquilla pulverizadora (GC1830/1820/1815/1814/1720/1705)
- B** Abertura de llenado
- C** Control de vapor
 - O = sin vapor
 - ☁ = vapor moderado
 - ☁☁ = vapor máximo
 - = función Calc-Clean
- D** Botón pulverizador  (GC1830/1820/1815/1814/1720/1705)
- E** Supervapor  (GC1830/1820/1815/1814)
- F** Piloto de desconexión automática (sólo modelo GC1830)
- G** Piloto de temperatura
- H** Cable de red
- I** Pastilla antical (sólo modelos GC1830/1820)
- J** Placa de modelo
- K** Depósito de agua
- L** Control de temperatura

Importante

Antes de usar el aparato, lea atentamente estas instrucciones de uso y consérvelas por si necesitara consultarlas en el futuro.

- Antes de enchufar el aparato, compruebe si el voltaje indicado en la placa de modelo se corresponde con el voltaje de red local.
- Conecte el aparato sólo a un enchufe con toma de tierra.
- No utilice el aparato si la clavija, el cable o el propio aparato tienen daños visibles, o si el aparato se ha caído o está goteando.
- Compruebe el cable con regularidad por si estuviera dañado.
- Si el cable de red está dañado, debe ser sustituido por Philips o por un centro de servicio autorizado por Philips para evitar situaciones de peligro.
- No deje nunca la plancha desatendida cuando esté enchufada a la red.
- Nunca sumerja la plancha ni el soporte (si se suministra) en agua.
- Mantenga el aparato fuera del alcance de los niños.
- La suela de la plancha puede calentarse mucho y, si se toca, puede causar quemaduras.
- No permita que el cable de red entre en contacto con la suela cuando ésta esté caliente.
- Cuando haya acabado de planchar, cuando limpie el aparato, cuando llene o vacíe el depósito del agua o cuando deje la plancha aunque sólo sea durante un momento, ajuste el control de vapor a la posición O, ponga la plancha sobre su base de apoyo y desenchúfela de la red.
- Coloque y utilice siempre la plancha y el soporte (si se suministra) sobre una superficie estable y horizontal.
- Este aparato está destinado sólo al uso doméstico.

Antes de utilizarlo por primera vez

- 1** Quite cualquier pegatina o lámina protectora de la suela.
- 2** Deje que la plancha se caliente hasta la temperatura máxima y pásela durante unos minutos sobre un paño húmedo para eliminar cualquier residuo que pudiera haber en la suela.
 - ▶ *La plancha puede despedir un poco de humo al usarla por primera vez. Dejará de hacerlo al cabo de un rato.*

Preparación para su uso

Llenado del depósito de agua

No sumerja nunca la plancha en agua.

- 1** Asegúrese de que el aparato está desenchufado.
- 2** Ajuste el control de vapor a la posición **O** (= sin vapor) (fig. 2).
- 3** Incline la plancha hacia atrás.
- 4** Llene el depósito con agua del grifo hasta el nivel máximo (fig. 3).

No llene el depósito de agua por encima de la indicación MAX.

No eche en el depósito de agua perfume, vinagre, almidón, productos desincrustantes, productos que ayuden al planchado ni otros productos químicos.

- ▮ Si el agua del grifo de su zona es muy dura, aconsejamos mezclarla a partes iguales con agua destilada, o usar sólo agua destilada.

Ajuste de la temperatura

- 1** Ponga la plancha sobre su base de apoyo.
- 2** Fije la temperatura de planchado adecuada girando el control de temperatura hasta la posición correspondiente (fig. 4).

Compruebe en la etiqueta de la prenda la temperatura de planchado apropiada:

- Fibras sintéticas (por ejemplo, acrílico, viscosa, poliamida, poliéster)
- Seda
- Lana
- Algodón, lino

Si no sabe de qué tipos de tejido está compuesta la prenda, determine la temperatura correcta planchando una parte de la prenda que no se vea cuando la use o la lleve puesta.

Seda, lana y materiales sintéticos: planche las prendas por el revés para evitar que aparezcan brillos en la tela. No use el pulverizador para evitar que se produzcan manchas.

Empiece planchando las prendas que requieran la temperatura más baja de planchado, como las de fibras sintéticas.

- 3** Conecte el aparato a un enchufe con toma de tierra.
- 4** Cuando se apague el piloto de temperatura, espere un momento antes de comenzar a planchar (fig. 5).

Mientras esté planchando, el piloto de temperatura se encenderá cada cierto tiempo.

Uso del aparato

Planchado con vapor

- 1** Asegúrese de que haya suficiente agua en el depósito de agua.
- 2** Seleccione la posición de temperatura de planchado recomendada (consulte el capítulo "Preparación para su uso", apartado "Ajuste de la temperatura").
- 3** Cuando se haya apagado el piloto de temperatura, coloque el control de vapor en la posición de vapor adecuada. Asegúrese de que la posición de vapor seleccionada es apropiada para la temperatura de planchado elegida: (fig. 6).

☁ para vapor moderado (posiciones de temperatura entre ●● y ●●●)

☁ para vapor máximo (posiciones de temperatura de ●●● a MAX)

La plancha empezará a producir vapor en cuanto haya alcanzado la temperatura establecida.

Planchado sin vapor

- 1 Ajuste el control de vapor a la posición ○ (= sin vapor).
- 2 Seleccione la posición de temperatura de planchado recomendada (consulte el capítulo "Preparación para su uso", apartado "Ajuste de la temperatura").

Características

Pulverizador (sólo en modelos específicos)

Puede utilizar el pulverizador para eliminar las arrugas persistentes a cualquier temperatura.

- 1 Asegúrese de que haya suficiente agua en el depósito de agua.
- 2 Pulse varias veces el botón pulverizador para humedecer la prenda que vaya a planchar (fig. 7).

Supervapor (sólo en modelos específicos)

Un potente chorro de vapor que ayuda a eliminar las arrugas rebeldes.

La función de Supervapor sólo se puede usar a temperaturas de planchado entre ●●● y MAX.

- 1 Pulse y suelte el botón de Supervapor (fig. 8).
Para evitar que se produzcan chisporroteos, espere un momento antes de volver a usar el botón.

No dirija nunca el vapor hacia las personas.

Supervapor vertical (sólo modelos GC1830/GC1820/GC1815/GC1814)

- 1 La función de supervapor también se puede utilizar con la plancha en posición vertical. Es muy útil para eliminar las arrugas de prendas colgadas, cortinas, etc (fig. 9).

No dirija nunca el vapor hacia las personas.

Desconexión automática (sólo modelo GC1830)

La función de desconexión electrónica apaga automáticamente la resistencia si la plancha no se ha movido durante un período de tiempo.

- El piloto de desconexión automática empezará a parpadear para indicar que se ha apagado la plancha mediante la función de apagado de seguridad (fig. 10).
 - En posición horizontal esto sucederá trascurridos 30 segundos.
 - En posición vertical esto sucederá trascurridos 8 segundos.
- Para que la plancha se caliente de nuevo:
 - Levante la plancha o muévela ligeramente. El piloto de desconexión automático se apagará.
 - Si el piloto de temperatura se enciende, espere a que se apague antes de empezar a planchar.
 - Si el piloto de temperatura no se enciende, la plancha está lista para usar.

Limpieza y mantenimiento

Después del planchado

- 1** Desenchufe el aparato de la red y deje que se enfríe.
- 2** Limpie con un paño húmedo y un limpiador líquido no abrasivo los restos de cal y las impurezas que puedan haber quedado en la suela.

Para mantener la suela suave, evite que entre en contacto con objetos metálicos. No utilice nunca estropajos, vinagre ni otros productos químicos para limpiar la suela.

- 3** Limpie la parte superior del aparato con un paño húmedo.
- 4** Enjuague con frecuencia el depósito de agua con agua. Vacíe el depósito de agua después de limpiarlo.

Sistema antical de doble acción (sólo en modelos específicos)

- La pastilla antical evita que las partículas de cal obstruyan los orificios de salida del vapor. Esta pastilla está siempre activa y no es necesario sustituirla (fig. 11).
- La función Calc-Clean elimina las partículas de cal.

Use la función Calc-Clean una vez cada dos semanas. Si el agua de su zona es muy dura (es decir, si durante el planchado salen partículas de cal por la suela), debe utilizar la función Calc-Clean más a menudo.

- 1** Ajuste el control de vapor a la posición O.
- 2** Ajuste el control de temperatura a la posición MAX.
- 3** Llene el depósito del agua hasta el nivel máximo.

No eche vinagre ni otros agentes desincrustantes en el depósito del agua.

- 4** Enchufe el aparato a la toma de corriente.
- 5** Desenchufe la plancha cuando el piloto de temperatura se apague.
- 6** Sujete la plancha sobre el fregadero y coloque el control de vapor en la posición Calc-Clean • (fig. 12).
- 7** Tire ligeramente del control de vapor hacia arriba y sacuda suavemente la plancha hasta que se vacíe el depósito de agua.

De la suela saldrá vapor y agua hirviendo, arrastrando las impurezas y las partículas de cal (si las hay).

- 8** Después de utilizar la función Calc-Clean, presione el control de vapor hacia abajo mientras lo gira a la posición O.

Repita el proceso Calc-Clean si el agua que sale de la plancha sigue conteniendo partículas de cal.

Una vez realizado el proceso Calc-Clean

- 1** Conecte la plancha a la red y deje que la suela se seque.
- 2** Desenchufe la plancha cuando el piloto de temperatura se apague.
- 3** Para eliminar las manchas de agua que puedan haber quedado en la suela, pase suavemente la plancha sobre un trozo de tela usada.
- 4** Deje que la plancha se enfríe antes de guardarla.

Cómo limpiar la aguja del control de vapor

- 1 Saque el control de vapor del aparato (fig. 13).
- 2 Si hubiera cal en la aguja, utilice vinagre para eliminarla (fig. 14).

No doble ni deteriore la aguja de control del vapor.

- 3 Vuelva a introducir la aguja de control de vapor colocando la punta de la aguja justo en el centro del orificio y encajando el saliente lateral de la aguja en la ranura (fig. 15).
- 4 Ajuste el control de vapor a la posición O.

Almacenamiento

- 1 Asegúrese de que ha desenchufado la plancha y coloque el control de vapor en la posición O.
- 2 Vacíe el depósito de agua (fig. 16).
- 3 Enrolle el cable de red alrededor del recogeable.
- 4 Guarde la plancha sobre su base de apoyo en un lugar seco y seguro (fig. 17).

Medio ambiente

- Al final de su vida útil, no tire el aparato junto con la basura normal del hogar. Llévelo a un punto de recogida oficial para su reciclado. De esta manera ayudará a conservar el medio ambiente (fig. 18).

Garantía y servicio



Si necesita información o tiene algún problema, visite la página Web de Philips en www.philips.com, o póngase en contacto con el Servicio de Atención al Cliente de Philips en su país (hallará el número de teléfono en el folleto de la garantía). Si no hay Servicio de Atención al Cliente de Philips en su país, diríjase a su distribuidor local Philips o póngase en contacto con el Service Department de Philips Domestic Appliances and Personal Care BV.

Guía de resolución de problemas

En este capítulo se resumen los problemas más frecuentes que pueden surgir. Si no puede resolver el problema, póngase en contacto con el Servicio de Atención al Cliente de su país.

Problema	Posible causa	Solución
La plancha está enchufada pero la suela está fría.	Hay un problema de conexión.	Compruebe el cable de red, la clavija y el enchufe.
	El control de temperatura está en MIN.	Coloque el control de temperatura en la posición adecuada.
La plancha no produce vapor.	No hay suficiente agua en el depósito.	Llene el depósito de agua (consulte el capítulo "Preparación para su uso").
	Se ha ajustado el control de vapor a la posición O.	Ajuste el control de vapor a la posición ☞ o ☛ (consulte el capítulo "Uso del aparato").
Durante el planchado sale agua de la suela.	La plancha no está suficientemente caliente.	Ajuste el control de temperatura a una posición adecuada para planchar con vapor (de ●● a MAX). Coloque la plancha sobre su base de apoyo y espere a que el piloto de temperatura se haya apagado antes de empezar a planchar.
El pulverizador no funciona (sólo en modelos específicos)	No hay suficiente agua en el depósito.	Llene el depósito de agua (consulte el capítulo "Preparación para su uso").
Durante el planchado salen partículas de cal e impurezas de la suela.	Ha utilizado agua dura, lo que ha provocado que se forme cal en el interior de la suela.	Use la función Calc-Clean una o más veces (consulte el capítulo "Limpieza y mantenimiento").
El piloto de desconexión automática está parpadeando (sólo modelo GC1830).	Se ha activado la función de desconexión automática (consulte el capítulo "Características").	Levante la plancha o muévala ligeramente para desactivar la función de desconexión automática. El piloto de desconexión automática deja de parpadear.
Sale agua de la suela mientras la plancha se está enfriando o cuando ya está guardada.	La plancha se ha puesto en posición horizontal cuando aún había agua en el depósito.	Vacíe el depósito y ajuste el control de vapor a la posición O antes de guardar la plancha (consulte el capítulo "Almacenamiento"). Coloque la plancha sobre su base de apoyo.
La función de Supervapor o Supervapor vertical no funciona (sólo en modelos específicos).	Se ha usado la función de Supervapor (vertical) demasiado a menudo en un período de tiempo muy corto.	Coloque la plancha en posición horizontal y espere un momento antes de volver a usar la función de Supervapor (vertical).
	La plancha no está suficientemente caliente.	Ajuste el control de temperatura a una posición adecuada para planchar con vapor (de ●●● a MAX). Coloque la plancha sobre su base de apoyo y espere a que el piloto de temperatura se haya apagado antes de empezar a planchar.

Descrizione generale

- A** Spray (GC1830/1820/1815/1814/1720/1705)
- B** Foro di riempimento
- C** Regolatore di vapore
 - = niente vapore
 - ☁ = vapore moderato
 - ☁☁ = vapore massimo
 - = funzione Calc-Clean
- D** Pulsante spray  (GC1830/1820/1815/1814/1720/1705)
- E** Funzione vapore  (GC1830/1820/1815/1814)
- F** Spia di spegnimento automatico (solo GC1830)
- G** Spia della temperatura
- H** Cavo di alimentazione
- I** Pastiglia anticalcare (solo GC1830/1820)
- J** Piastra
- K** Serbatoio dell'acqua
- L** Termostato

Importante

Prima di utilizzare l'apparecchio, leggete attentamente le istruzioni e conservatele per eventuali riferimenti futuri.

- Prima di collegare l'apparecchio, controllate che la tensione indicata sulla placchetta corrisponda a quella della rete locale.
- Collegate l'apparecchio esclusivamente a una presa di messa a terra.
- Non utilizzate l'apparecchio nel caso in cui la spina, il cavo di alimentazione o l'apparecchio stesso siano danneggiati o in presenza di rotture o perdite dall'apparecchio.
- Verificate periodicamente le condizioni del cavo di alimentazione.
- Nel caso in cui il cavo di alimentazione fosse danneggiato, dovrà essere sostituito presso i centri autorizzati Philips, i rivenditori specializzati oppure da personale opportunamente qualificato, per evitare situazioni pericolose.
- Non lasciate mai l'apparecchio incustodito quando è collegato alla presa di corrente.
- Non immergete mai il ferro e l'eventuale supporto nell'acqua.
- Tenete l'apparecchio fuori dalla portata dei bambini.
- La piastra del ferro può surriscaldarsi eccessivamente e provocare scottature se a contatto con la pelle.
- Evitate che il cavo venga a contatto con la piastra surriscaldata.
- Dopo aver utilizzato l'apparecchio, durante le operazioni di pulizia, riempimento o svuotamento del serbatoio dell'acqua o nel caso in cui lasciate l'apparecchio incustodito anche per un breve periodo, impostate il regolatore di vapore in posizione ○ e il ferro in posizione verticale, quindi scollegate la spina dalla presa.
- Appoggiate sempre il ferro e l'apposito supporto, se fornito, su una superficie piana, stabile e orizzontale.
- Questo apparecchio è destinato esclusivamente a uso domestico.

Prima di utilizzare l'apparecchio per la prima volta

- 1** Rimuovete gli eventuali adesivi o il foglio di protezione dalla piastra.
- 2** Riscaldare il ferro alla massima temperatura e passatelo su uno straccio umido per vari minuti, per eliminare eventuali residui dalla piastra.
 - ▶ *La prima volta che si utilizza il ferro, si potrebbe notare la fuoriuscita di vapore, che scomparirà dopo poco tempo.*

Predisposizione dell'apparecchio

Riempimento del serbatoio dell'acqua

Non immergete mai il ferro nell'acqua.

- 1** Verificate che l'apparecchio sia scollegato dalla presa di corrente.
- 2** Impostate il regolatore di vapore in posizione O (= assenza di vapore) (fig. 2).
- 3** Inclinate il ferro all'indietro.
- 4** Riempite il serbatoio con acqua del rubinetto fino al livello massimo (fig. 3).

Non superate il livello massimo di riempimento del serbatoio.

Non aggiungete mai profumo, aceto, amido, agenti disincrostanti, prodotti per la stiratura o altre sostanze chimiche nel serbatoio dell'acqua.

- Nel caso l'acqua della vostra zona fosse particolarmente dura, vi consigliamo di mescolarla con la stessa quantità di acqua distillata o di usare solo acqua distillata.

Impostazione della temperatura

- 1** Ponete il ferro in posizione verticale.
- 2** Impostate la temperatura di stiratura desiderata ruotando il termostato sulla posizione appropriata (fig. 4).

Verificate sull'etichetta del capo la temperatura di stiratura richiesta:

- Tessuti sintetici (ad esempio acrilico, viscosa, poliammide, poliestere)
- Seta
- Lana
- Cotone, lino

Se non si conosce il tessuto del capo da stirare, si consiglia di stirare un angolo nascosto per determinare la temperatura più indicata.

Seta, lana e tessuti sintetici; stirate il capo al rovescio per evitare la formazione di aloni lucidi. Non utilizzate la funzione spray, onde evitare macchie.

Iniziate a stirare i capi che richiedono una temperatura di stiratura più bassa, ad esempio i tessuti sintetici.

- 3** Inserite la spina in una presa di messa a terra.
- 4** Quando la spia della temperatura si spegne, aspettate qualche minuto prima di iniziare a stirare (fig. 5).

Durante la stiratura, la spia della temperatura si accenderà regolarmente.

Modalità d'uso dell'apparecchio

Stiratura a vapore

- 1** Verificate il livello di riempimento del serbatoio dell'acqua.
- 2** Selezionate la temperatura di stiratura consigliata (vedere il capitolo "Preparazione dell'apparecchio all'uso", sezione "Impostazione della temperatura").
- 3** Dopo lo spegnimento della spia della temperatura, impostate il regolatore di vapore nella posizione consigliata. Controllate che l'impostazione del vapore selezionata sia adatta alla temperatura di stiratura scelta: (fig. 6).

☁ per un vapore moderato (temperatura compresa tra ●●● e ●●●●)

☁ per il vapore massimo (temperatura compresa tra ●●●● e MAX).

Il ferro inizierà a erogare vapore non appena verrà raggiunta la temperatura impostata.

Stiratura senza vapore

- 1 Impostate il regolatore di vapore in posizione O (= assenza di vapore).
- 2 Selezionate la temperatura di stiratura consigliata (vedere il capitolo "Preparazione dell'apparecchio all'uso", sezione "Impostazione della temperatura").

Caratteristiche

Funzione spray (solo per alcuni modelli)

È possibile utilizzare la funzione spray per eliminare le pieghe più ostinate a qualsiasi temperatura.

- 1 Verificate il livello di riempimento del serbatoio dell'acqua.
- 2 Premete più volte il pulsante spray per inumidire il capo da stirare (fig. 7).

Funzione colpo di vapore (solo per alcuni modelli)

Un potente getto di vapore consente di eliminare le pieghe più ostinate.

La funzione colpo di vapore può essere utilizzata unicamente a temperature comprese fra ●●●● e MAX.

- 1 Premete e rilasciate il pulsante dell'emissione di vapore (fig. 8).
Aspettate un istante prima di premere nuovamente il pulsante, per evitare spruzzi.

Non puntate mai il getto di vapore verso le persone.

Funzione vapore verticale (solo GCI830/GCI820/GCI815/GCI814)

- 1 Il colpo di vapore può essere utilizzato anche tenendo il ferro in posizione verticale per eliminare le pieghe da capi appesi, tende ecc (fig. 9).

Non puntate mai il getto di vapore verso le persone.

Spegnimento automatico (solo GCI830)

La funzione di spegnimento elettronico consente di spegnere automaticamente il ferro se non viene mosso per alcuni minuti.

- La spia di spegnimento automatico inizia a lampeggiare per indicare che il ferro è stato spento con la funzione di spegnimento di sicurezza (fig. 10).
 - In posizione orizzontale, lampeggerà dopo 30 secondi.
 - In posizione verticale, lampeggerà dopo 8 minuti.
- Per riaccendere il ferro:
 - Sollevate il ferro o muovetelo leggermente. La spia di spegnimento automatico si spegne.
 - Se la spia della temperatura si accende, attendete che si spenga prima di iniziare a stirare.
 - Se la spia della temperatura non si accende, il ferro è pronto per l'uso.

Pulizia e manutenzione

Al termine della stiratura

- 1** Togliete la spina dalla presa e lasciate raffreddare il ferro.
- 2** Eliminate il calcare ed eventuali altri residui dalla piastra con un panno umido e un detergente (liquido) non abrasivo.

Per mantenere la piastra perfettamente liscia, evitate il contatto con oggetti metallici. Per pulire la piastra, non utilizzate pagliette, aceto o altre sostanze chimiche.

- 3** Pulite la parte superiore del ferro con un panno umido.
- 4** Risciacquate regolarmente il serbatoio con acqua pulita. Dopo la pulizia, svuotate sempre il serbatoio dell'acqua.

Sistema anticalcare a doppia azione (solo per alcuni modelli)

- ▶ La pastiglia anticalcare evita che il calcare si depositi nei fori della piastra. La pastiglia è costantemente attiva e non deve essere sostituita (fig. 11).
- ▶ La funzione Calc-Clean elimina le particelle di calcare.

Utilizzate la funzione Calc-Clean una volta ogni due settimane. In caso di acqua particolarmente dura (ad esempio quando i residui di calcare fuoriescono dalla piastra durante la stiratura), potete utilizzare la funzione Calc-Clean con maggiore frequenza.

- 1** Impostate il regolatore di vapore in posizione O.
- 2** Impostate il termostato su MAX.
- 3** Riempite completamente il serbatoio dell'acqua.

Non aggiungete aceto o altri agenti disincrostanti nel serbatoio dell'acqua.

- 4** Inserite la spina nella presa di corrente a muro.
- 5** Scollegate l'apparecchio dalla presa di corrente non appena la spia della temperatura si spegne.
- 6** Tenendo il ferro sopra il lavandino, impostate il regolatore di vapore in posizione Calc-Clean • (fig. 12).
- 7** Spingete il regolatore di vapore leggermente verso l'alto e scuotete delicatamente il ferro fino a consumare tutta l'acqua contenuta nel serbatoio.

Dalla piastra usciranno vapore e acqua bollente, trascinando con sé (eventuali) tracce di calcare.

- 8** Dopo aver utilizzato la funzione Calc-Clean, premete il regolatore di vapore mentre lo impostate sulla posizione O.

Ripetete la procedura Calc-Clean nel caso in cui l'acqua che fuoriesce dal ferro contenga ancora particelle di calcare.

Al termine della procedura Calc-Clean

- 1** Inserite la spina nella presa e lasciate asciugare la piastra.
- 2** Scollegate l'apparecchio dalla presa di corrente non appena la spia della temperatura si spegne.
- 3** Fate scorrere delicatamente il ferro su un panno per eliminare eventuali macchie formatesi sulla piastra.

- 4 Lasciate raffreddare il ferro prima di riporlo.

Come pulire l'astina del regolatore di vapore.

- 1 Estraiete il regolatore di vapore dall'apparecchio (fig. 13).
- 2 Utilizzate un po' di aceto per eliminare l'eventuale calcare presente sull'astina (fig. 14).

Non piegate o danneggiate l'astina.

- 3 Reinserite il regolatore di vapore collocando la punta dell'astina esattamente nel centro del foro e inserendo la sporgenza posta sul lato dell'astina nell'apposita fessura (fig. 15).
- 4 Impostate il regolatore di vapore in posizione O.

Come riporre l'apparecchio

- 1 Accertatevi di aver scollegato la presa di corrente e che il regolatore di vapore sia in posizione O.
- 2 Svuotate il serbatoio dell'acqua (fig. 16).
- 3 Avvolgete il cavo attorno all'apposito supporto.
- 4 Riponete il ferro in posizione verticale, in un ambiente sicuro e asciutto (fig. 17).

Tutela dell'ambiente

- Per contribuire alla tutela dell'ambiente, non smaltite l'apparecchio tra i rifiuti domestici ma consegnatelo a un centro di raccolta ufficiale (fig. 18).

Garanzia e assistenza



Per ulteriori informazioni o eventuali problemi visitate il sito Philips all'indirizzo www.philips.com oppure contattate il Centro Assistenza Clienti Philips locale (il numero di telefono è riportato nell'opuscolo della garanzia). Qualora non fosse disponibile un Centro Assistenza Clienti locale, rivolgetevi al rivenditore autorizzato Philips oppure contattate il Reparto assistenza Philips Domestic Appliances & Personal Care BV.

Risoluzione dei guasti

In questo capitolo vengono riportati i problemi più ricorrenti riscontrati durante l'uso del ferro. Nel caso non riuscite a risolvere i problemi, vi preghiamo di contattare il Centro Assistenza Philips del vostro paese.

Problema	Possibile causa	Soluzione
Il ferro è collegato alla presa di corrente ma la piastra è fredda.	È presente un problema di alimentazione.	Verificate il cavo di alimentazione, lo spinotto e la presa a muro.
	Il termostato è impostato su MIN.	Impostate il termostato sulla temperatura adatta.
Il ferro non emette vapore.	Non c'è abbastanza acqua nel serbatoio.	Riempite il serbatoio dell'acqua (vedere il capitolo "Preparazione dell'apparecchio all'uso").
	Il regolatore di vapore è in posizione O.	Impostate il regolatore del vapore in posizione ☁ o ☁ (vedere il capitolo "Come usare l'apparecchio").
Durante la stiratura l'acqua fuoriesce dalla piastra.	Il ferro non è abbastanza caldo.	Impostate il termostato a una temperatura adatta per la stiratura a vapore (tra ●● e MAX). Appoggiate il ferro in posizione verticale e aspettate che si spenga la spia della temperatura prima di iniziare a stirare.
La funzione spray non si attiva (solo per alcuni modelli)	Non c'è abbastanza acqua nel serbatoio.	Riempite il serbatoio dell'acqua (vedere il capitolo "Preparazione dell'apparecchio all'uso").
Durante la stiratura fuoriescono impurità e residui di calcare dalla piastra.	È stata utilizzata acqua dura, che ha provocato la formazione di residui di calcare all'interno della piastra.	Avviate la funzione Calc-Clean una o più volte (vedere il capitolo "Pulizia e manutenzione").
La spia dello spegnimento automatico lampeggia (solo GC I 830)	È stata attivata la funzione di spegnimento automatico (vedere il capitolo 'Caratteristiche').	Sollevarlo il ferro o muoverlo leggermente per disattivare la funzione di spegnimento automatico. La spia si spegne.
L'acqua fuoriesce dalla piastra mentre il ferro si sta raffreddando o dopo averlo riposto.	Il ferro è stato appoggiato in posizione orizzontale quando c'era ancora dell'acqua nel serbatoio.	Svuotate il serbatoio dell'acqua e impostate il regolatore di vapore in posizione O prima di iniziare a stirare (vedere il capitolo "Come riporre l'apparecchio"). Riponete il ferro in posizione verticale.
La funzione colpo di vapore o la funzione vapore verticale non si attiva.	La funzione colpo di vapore (verticale) è stata utilizzata troppo spesso in un breve lasso di tempo.	Appoggiate il ferro in posizione orizzontale e aspettate qualche minuto prima di utilizzare nuovamente la funzione colpo di vapore (verticale).
	Il ferro non è abbastanza caldo.	Impostate il termostato a una temperatura adatta per la stiratura a vapore (tra ●●● e MAX). Appoggiate il ferro in posizione verticale e aspettate che si spenga la spia della temperatura prima di iniziare a stirare.

Descrição geral

- A** Bico do borrifador (GC1830/1820/1815/1814/1720/1705)
- B** Abertura de enchimento
- C** Controlo do vapor
 - O = sem vapor
 - ☁ = vapor moderado
 - ☁☁ = vapor máximo
 - = função Calc-clean
- D** Botão do borrifador  (GC1830/1820/1815/1814/1720/1705)
- E** SuperVapor  (GC1830/1820/1815/1814)
- F** Luz de desligar automático (apenas GC1830)
- G** Luz da temperatura
- H** Fio de alimentação
- I** Pastilha anticalcário (apenas GC1830/1820)
- J** Sinalética
- K** Depósito da água
- L** Botão da temperatura

Importante

Leia estas instruções com atenção antes de utilizar o aparelho e guarde-as para uma eventual consulta futura.

- ▶ Verifique se a voltagem indicada na sinalética corresponde à voltagem eléctrica local, antes de ligar o aparelho.
- ▶ Ligue sempre o aparelho a uma tomada com terra.
- ▶ Não utilize o aparelho se a ficha, o fio ou o próprio aparelho apresentarem sinais visíveis de danos, se tiver deixado cair o aparelho, ou se este apresentar fugas.
- ▶ Verifique regularmente se o fio se encontra danificado.
- ▶ Se o fio se estragar, deve ser substituído pela Philips, por um centro de assistência autorizado pela Philips ou por pessoal devidamente qualificado para se evitarem situações de perigo.
- ▶ Nunca deixe o aparelho sozinho quando estiver ligado à corrente.
- ▶ Nunca mergulhe o ferro e o suporte, se incluído, em água.
- ▶ Mantenha o aparelho fora do alcance das crianças.
- ▶ A base do ferro pode ficar extremamente quente e causar queimaduras se for tocada.
- ▶ Não deixe que o fio entre em contacto com a base do ferro quando esta estiver quente.
- ▶ Quando terminar de passar, quando limpar o aparelho, quando encher ou esvaziar o depósito da água e também quando abandonar o ferro mesmo por pouco tempo: regule o controlo do vapor para a posição 0, coloque o ferro em posição de descanso e retire a ficha de alimentação da tomada eléctrica.
- ▶ Coloque e utilize sempre o ferro e o suporte, se incluído, sobre uma superfície estável, nivelada e horizontal.
- ▶ Este aparelho destina-se apenas a uma utilização doméstica.

Antes da primeira utilização

- 1** Retire todos os autocolantes ou película de protecção da base do ferro.
 - 2** Deixe o ferro aquecer até à temperatura máxima e passe-o sobre um pedaço de pano húmido durante alguns minutos para remover todos os resíduos da base.
- ▶ *O ferro pode libertar algum fumo aquando da primeira utilização. É normal e cessa passado pouco tempo.*

Preparação

Encher o depósito da água

Nunca mergulhe o ferro dentro de água.

- 1** Certifique-se de que o aparelho está desligado da tomada.
- 2** Regule o controlo do vapor para a posição O (= sem vapor) (fig. 2).
- 3** Incline o ferro para trás.
- 4** Encha o depósito com água da torneira até ao nível máximo (fig. 3).

Não encha o depósito de água acima da indicação MAX.

Não deite perfume, vinagre, goma, produtos descalcificantes, produtos para passar a ferro ou outros agentes químicos para dentro do depósito da água.

- ▶ Se a água da torneira da sua área de residência for muito dura, é aconselhável misturá-la em quantidades iguais com água destilada ou utilizar apenas água destilada.

Regulação da temperatura

- 1** Coloque o ferro em posição de descanso.
- 2** Regule o ferro para a temperatura pretendida rodando o botão da temperatura para a posição apropriada (fig. 4).

Verifique a etiqueta da peça de roupa para saber qual a temperatura que deve seleccionar:

- Tecidos sintéticos (p. ex.: acrílico, viscose, poliamida, poliéster)
- Seda
- Lã
- Algodão, linho

Se desconhecer o tipo ou os tipos de material da peça, calcule a temperatura certa experimentando primeiro numa parte que não fique à vista quando vestir ou usar a roupa.

Seda, lã e materiais sintéticos: passe o tecido pelo avesso para evitar a formação de manchas de lustro. Evite utilizar o borrifador para não manchar o tecido.

Comece pelos tecidos que precisam de uma temperatura mais baixa, como é o caso das fibras sintéticas.

- 3** Ligue a ficha a uma tomada com terra.
- 4** Quando a luz da temperatura se apagar, aguarde um pouco antes de começar a passar (fig. 5).

A luz da temperatura acende-se de tempos a tempos enquanto passa a ferro.

Utilização do aparelho

Passar com vapor

- 1** Certifique-se de que o depósito tem água suficiente.
- 2** Selecione a temperatura recomendada (consulte o capítulo 'Preparação', secção 'Seleção da temperatura').
- 3** Quando a luz da temperatura se apagar, regule o controlo do vapor para a posição adequada. Certifique-se de que a regulação do vapor seleccionada é a indicada para a temperatura que escolheu: (fig. 6).

44 PORTUGUÊS

☁ para vapor moderado (temperaturas entre ●● e ●●●)

☁ para vapor máximo (temperaturas entre ●●● e MAX).

○ ferro começa a produzir vapor logo que atinge a temperatura seleccionada.

Passar sem vapor

- 1 Regule o controlo do vapor para a posição ○ (= sem vapor).
- 2 Selecciona a temperatura recomendada (consulte o capítulo 'Preparação', secção 'Seleccção da temperatura').

Características

Função de borrifador (apenas em modelos específicos)

○ borrifador pode ser utilizado para remover vincos mais difíceis a qualquer temperatura.

- 1 Certifique-se de que o depósito tem água suficiente.
- 2 Prima o botão do borrifador várias vezes para humedecer a peça de roupa que estiver a engomar (fig. 7).

Super Vapor (apenas em modelos específicos)

Um potente jacto de vapor ajuda a remover os vincos difíceis.

A função super vapor apenas pode ser utilizada nas regulações de temperatura entre ●●● e MAX.

- 1 Prima e solte o botão do vapor turbo (fig. 8).

Para evitar esguichos, aguarde um pouco antes de utilizar novamente o botão.

Nunca direcione o jacto para as pessoas.

Super vapor vertical (apenas GC1830/GC1820/GC1815/GC1814)

- 1 A função super vapor também pode ser utilizada quando se tem o ferro na posição vertical. Isto é particularmente útil para remover vincos de roupa pendurada, de cortinados, etc (fig. 9).

Nunca direcione o jacto para as pessoas.

Desligar automático (apenas GC1830)

A função desligar automático de segurança desliga automaticamente a resistência de aquecimento se o ferro não for movimentado durante algum tempo.

- A luz de desligar automático fica intermitente para indicar que o ferro foi desligado pela função de desligar automático de segurança (fig. 10).
 - Na posição horizontal, isso acontecerá passados 30 segundos.
 - Na posição vertical, isso acontecerá passados 8 minutos.
- Para que o ferro volte a aquecer:
 - Levante o ferro ou movimente-o ligeiramente. A luz de desligar automático apaga-se.
 - Se a luz da temperatura se acender, aguarde que ela se apague antes de começar a passar.
 - Se a luz da temperatura não se acender, o ferro está pronto a ser utilizado.

Limpeza e manutenção

Quando terminar

- 1** Retire a ficha da tomada eléctrica e deixe o ferro arrefecer.
- 2** Limpe os resíduos de calcário e outros da base do ferro com um pano húmido e um produto de limpeza (líquido) não abrasivo.

Para conservar a base do ferro macia, deve evitar o contacto com objectos metálicos. Nunca utilize esfregões, vinagre ou produtos químicos para limpar a base do ferro.

- 3** Limpe a parte de cima do aparelho com um pano húmido.
- 4** Enxágue regularmente o depósito da água com água. Esvazie o depósito depois de o limpar.

Sistema Double-Active Calc (apenas em modelos específicos)

- ▶ A pastilha anticalcário evita que o calcário obstrua as saídas do vapor. A pastilha anticalcário está sempre activa e não precisa de ser substituída (fig. 11).
- ▶ A função 'Calc-clean' remove as partículas de calcário.

Utilize a função Calc-clean uma vez a cada duas semanas. Se a água da sua zona de residência for muito dura (p. ex., se saírem resíduos de calcário da base quando estiver a passar), a função Calc-clean deve ser utilizada com mais frequência.

- 1** Regule o controlo do vapor para a posição **O**.
- 2** Regule a temperatura para **MAX**.
- 3** Encha o depósito com água até ao nível máximo.

Não deite vinagre nem outros produtos descalcificantes no depósito da água.

- 4** Ligue a ficha à tomada eléctrica.
- 5** Desligue o ferro quando a luz da temperatura se apagar.
- 6** Segure o ferro sobre o lava-loiça e regule o controlo do vapor para a posição **Calc-clean** • (fig. 12).

- 7** Puxe o controlo do vapor ligeiramente para cima e, suavemente, sacuda o ferro até se esgotar toda a água que estiver no depósito.

O vapor e a água a ferver saem pela base do ferro. Os resíduos incrustados (se os houver) também são expelidos.

- 8** Depois de usar a função **Calc-Clean**, prima o controlo do vapor e, ao mesmo tempo, rode-o para a posição **O**.

Repita o procedimento **Calc-clean** se a água que sair do ferro ainda tiver resíduos de calcário.

Após o processo Calc-clean

- 1** Ligue o ferro à corrente para que a base seque.
- 2** Desligue o ferro quando a luz da temperatura se apagar.
- 3** Movimente o ferro suavemente sobre um pedaço de pano velho para remover eventuais manchas de água que possam ter-se formado na base.
- 4** Deixe o ferro arrefecer antes de o arrumar.

Limpeza da agulha do controlo do vapor

- 1** Retire o controlo do vapor do aparelho (fig. 13).
- 2** Utilize vinagre para remover o calcário da agulha, caso exista algum (fig. 14).

Não dobre nem danifique a agulha de controlo do vapor.

- 3** Volte a introduzir o controlo de vapor, colocando a ponta da agulha exactamente no centro do orifício e encaixando a pequena saliência lateral da agulha na ranhura (fig. 15).
- 4** Regule o controlo do vapor para a posição O.

Arrumação

- 1** Certifique-se de que o ferro está desligado da corrente e regule o controlo do vapor para a posição O.
- 2** Esvazie o depósito da água (fig. 16).
- 3** Enrole o fio do ferro no compartimento próprio.
- 4** Arrume o ferro na posição de descanso, num local seguro e seco (fig. 17).

Ambiente

- ▶ Não deite fora o aparelho junto com o lixo doméstico normal no final da sua vida útil, entregue-o num ponto de recolha oficial para reciclagem. Ao fazê-lo ajuda a preservar o ambiente (fig. 18).

Garantia e assistência

Se precisar de informações ou se tiver algum problema, visite o site da Philips em www.philips.pt ou contacte o Centro de Atendimento ao Cliente Philips do seu país (encontrará o número de telefone no folheto da garantia mundial). Se não existir um Centro de Atendimento ao Cliente no seu país, dirija-se ao distribuidor Philips local ou contacte o Departamento de Assistência da Philips Domestic Appliances and Personal Care BV.

Resolução de problemas

Este capítulo resume alguns dos problemas mais comuns que pode encontrar no seu ferro. Se não conseguir resolver o problema, contacte o Centro de Atendimento ao Cliente do seu país.

Problema	Causa provável	Solução
O ferro está ligado mas a base continua fria.	Existe um problema de ligação.	Verifique o fio, a ficha e a tomada eléctrica.
	O botão da temperatura está na posição MIN.	Regule a temperatura para a temperatura pretendida.
O ferro não produz qualquer vapor:	Não existe água suficiente no depósito da água.	Encha o depósito com água (consulte o capítulo 'Preparação').
	O controlo do vapor está regulado para a posição O.	Regule o controlo do vapor para a posição ☁ ou ☁ (consulte o capítulo 'Utilização do aparelho').
Pinga água da base do ferro enquanto se está a passar:	O ferro não está suficientemente quente.	Regule o botão da temperatura para a temperatura adequada para o vapor (●● a MAX). Coloque o ferro na posição de descanso e aguarde que a luz da temperatura se apague antes de começar a passar a ferro.
O borrifador não funciona (apenas em modelos específicos)	Não existe água suficiente no depósito da água.	Encha o depósito com água (consulte o capítulo 'Preparação').
Saem flocos de calcário e impurezas da base do ferro enquanto passa a ferro.	Tem estado a utilizar água muito dura e isso provoca a formação de resíduos de calcário no interior da base do ferro.	Utilize a função Calc-clean uma ou mais vezes (consulte o capítulo 'Limpeza e manutenção').
A luz de desligar automático está intermitente (apenas GC1830).	A função de desligar automático foi activada (consulte o capítulo 'Características').	Levante o ferro ou movimente-o ligeiramente para desactivar a função de desligar automático. A luz de desligar automático apaga-se.
Pinga água da base do ferro quando o ferro está a arrefecer ou depois de ter sido arrumado.	O ferro foi colocado na posição horizontal e o depósito ainda tem água.	Antes de arrumar o ferro, esvazie o depósito da água e regule o controlo do vapor para a posição O (consulte o capítulo 'Arrumação'). Arrume o ferro na posição de descanso.
A função super vapor ou a função super vapor vertical não funciona (apenas em modelos específicos).	A função super vapor (vertical) foi utilizada muitas vezes num curto período de tempo.	Coloque o ferro na posição horizontal e aguarde um pouco antes de voltar a utilizar a função super vapor (vertical).
	O ferro não está suficientemente quente.	Regule o botão da temperatura para a temperatura adequada para o vapor (●●● a MAX). Coloque o ferro na posição de descanso e aguarde que a luz da temperatura se apague antes de começar a passar a ferro.

Generell beskrivelse

- A** Spraymunnstykke (GC1830/1820/1815/1814/1720/1705)
- B** Påfyllingsåpning
- C** Dampbryter
 - O = ingen damp
 - ☁ = moderat damp
 - ☁☁ = maksimal damp
 - = kalkrensfunksjon
- D** Sprayknapp ☼ (GC1830/1820/1815/1814/1720/1705)
- E** Dampstøt ☁ (GC1830/1820/1815/1814)
- F** Indikatorlampe for automatisk av-funksjon (kun GC1830)
- G** Temperaturlampe
- H** Ledning
- I** Antikalktablett (kun GC1830/1820)
- J** Merkeplate
- K** Vannbeholder
- L** Temperaturvelger

Viktig

Les denne bruksanvisningen nøye før apparatet tas i bruk, og ta vare på den for senere referanse.

- Kontroller at spenningen som er angitt på merkeplaten, er den samme som nettspenningen, før du kobler til apparatet.
- Bruk kun jordet stikkontakt til dette apparatet.
- Ikke bruk apparatet hvis støpselet, ledningen eller selve apparatet har synlig skade, eller hvis apparatet har falt i gulvet eller lekker.
- Kontroller ledningen regelmessig for mulig skade.
- Hvis ledningen er ødelagt, må den skiftes ut av Philips, et servicesenter godkjent av Philips eller liknende kvalifisert personell, slik at man unngår farlige situasjoner.
- La aldri apparatet stå uten tilsyn når det er koblet til strømmettet.
- Strykejernet eller holderen (hvis det følger med) må aldri dyppes i vann.
- Oppbevar apparatet utilgjengelig for barn.
- Strykesålen på strykejernet kan bli ekstremt varm, og du kan brenne deg hvis du tar på den.
- Ledningen må ikke komme i kontakt med strykesålen når denne er varm.
- Sett dampbryteren på O, sett strykejernet i oppreist stilling og dra ut støpselet fra stikkontakten når du er ferdig med å stryke, når du rengjør apparatet, når du fyller eller tømmer vannbeholderen og også når du forlater strykejernet et øyeblikk.
- Plasser og bruk alltid strykejernet og holderen, hvis det følger med, på et stødig, jevnt og horisontalt underlag.
- Dette apparatet skal bare brukes i husholdningen.

Før første gangs bruk

- 1** Fjern alle klistremerker og beskyttelsesfolie fra strykesålen.
 - 2** La strykejernet varmes opp til maksimal temperatur og før strykejernet over et fuktig tøystykke i noen minutter for å fjerne eventuelle rester fra strykesålen.
- ▶ *Strykejernet kan ryke litt ved første gangs bruk. Dette vil avta etter en liten stund.*

Før bruk

Fyll vannbeholderen

Strykejernet må aldri dyppes i vann.

- 1** Kontroller at apparatet er frakoblet.
- 2** Sett dampbryteren i posisjon 0 (= ingen damp) (fig. 2).
- 3** Vipp strykejernet bakover.
- 4** Fyll vannbeholderen med vann fra springen opp til maksimumsnivået (fig. 3).

Ikke fyll vann over maksimumsnivået.

Ikke ha parfyme, eddik, stivelse, avkalkingsmidler, strykemidler eller andre kjemikalier i vannbeholderen.

- ▮ Hvis springvannet er veldig hardt, anbefaler vi at du blander det med like deler destillert vann, eller bare bruker destillert vann.

Stille inn temperaturen

- 1** Sett strykejernet i oppreist stilling.
- 2** Still inn ønsket stryketemperatur ved å vri temperaturvelgeren til riktig posisjon (fig. 4).

Se vaskeanvisningen hvis du trenger informasjon om riktig stryketemperatur:

- Syntetiske stoffer (f.eks. akryl, viskose, polyamid og polyester)
- Silke
- Ull
- Bomull, lin

Hvis du ikke vet hva slags stoff et plagg består av, kan du finne riktig stryketemperatur ved å stryke en del som ikke vil være synlig når du bruker plagget.

Silke, ull og syntetiske stoffer: stryk på vrangen for å unngå blanke områder. Unngå å bruke sprayfunksjonen, slik at det ikke blir flekker.

Begynn å stryke de plaggene som krever lavest stryketemperatur, for eksempel plagg som er laget av syntetiske materialer.

- 3** Sett støpselet i en jordnet stikkontakt.
- 4** Når temperaturlampen slukkes, må du vente litt før du begynner å stryke (fig. 5).

Temperaturlampen tennes med jevne mellomrom under strykingen.

Bruke apparatet

Dampstryking

- 1** Kontroller at det er nok vann i vannbeholderen.
- 2** Velg anbefalt stryketemperatur (se avsnittet Stille inn temperaturen under Før bruk).
- 3** Når temperaturlampen er slukket, kan du sette dampbryteren i riktig dampstilling. Pass på å velge en dampinnstilling som passer til valgt stryketemperatur: (fig. 6).

☁ for moderat damp (temperaturinnstilling ●● til ●●●)

☁☁ for maksimal damp (temperaturinnstilling ●●● til MAX)

Strykejernet begynner å dampe når angitt temperatur er nådd.

Stryking uten damp

- 1 Sett dampbryteren i posisjon 0 (= ingen damp).
- 2 Velg anbefalt stryketemperatur (se avsnittet Stille inn temperaturen under Før bruk).

Funksjoner

Sprayfunksjon (gjelder kun bestemte typer)

Sprayfunksjonen kan brukes til å fjerne vanskelige skrukker ved alle temperaturer.

- 1 Kontroller at det er nok vann i vannbeholderen.
- 2 Trykk flere ganger på sprayknappen for å fukte plagget som skal strykes (fig. 7).

Dampstøt (gjelder kun bestemte typer)

Et kraftig dampstøt gjør det enklere å få vekk vanskelige skrukker.

Dampstøtfunksjonen kan bare brukes ved temperaturinnstillinger mellom ●●● og MAX.

- 1 Trykk på og slipp dampstøtknappen (fig. 8).
Vent en stund før du bruker knappen igjen for å unngå spruting.

Du må aldri rette dampen mot mennesker.

Vertikalt dampstøt (kun GCI830/GCI820/GCI815/GCI814)

- 1 Dampstøtfunksjonen kan også brukes når strykejernet holdes loddrett (vertikalt). Dette er nyttig ved fjerning av skrukker fra klær på henger, gardiner osv (fig. 9).

Du må aldri rette dampen mot mennesker.

Automatisk av-funksjon (kun GCI830)

Den elektroniske av-funksjonen slår automatisk av varmeelementet hvis strykejernet ikke har vært flyttet på en stund.

- Indikatorlampen begynner å blinke for å vise at strykejernet er slått av ved hjelp av sikkerhetsbryteren (fig. 10).
 - Når apparatet er i vannrett posisjon, vil dette skje etter 30 sekunder.
 - Når apparatet er i loddrett posisjon, vil dette skje etter 8 minutter.
- Slik varmer du opp strykejernet igjen:
 - Løft strykejernet eller beveg det litt. Indikatorlampen slukker.
 - Hvis temperaturlampen lyser, må du vente til det slukker før du kan begynne å stryke.
 - Hvis temperaturlampen ikke lyser, er strykejernet klart til bruk.

Rengjøring og vedlikehold

Etter stryking

- 1 Trekk ut nettleidingen fra stikkontakten og la strykejernet avkjøles.
- 2 Tørk kalk og andre avleiringer av strykesålen med en fuktig klut og et (flytende) vaskemiddel uten skureeffekt.

Hvis du vil at strykesålen skal holde seg glatt, bør du unngå hard kontakt med metallgjenstander.
Bruk aldri skuresvamp, eddik eller andre kjemikalier til å rengjøre strykesålen.

- 3** Rengjør den øvre delen av apparatet med en fuktig klut.
- 4** Skyll vannbeholderen regelmessig med vann. Tøm vannbeholderen etter rengjøringen.

Dobbeltvirkende avkalkingsystem (gjelder kun bestemte typer)

- ▮ Antikalktabletten forhindrer at kalk tetter igjen dampventilene. Antikalktabletten er aktiv hele tiden og trenger ikke å skiftes ut (fig. 11).
- ▮ Kalkrensfunksjonen fjerner kalkpartiklene.

Bruk kalkrensfunksjonen én gang annenhver uke. Hvis vannet i området ditt er veldig hardt (dvs. at det kommer kalk ut av strykesålen under strykingen), bør du bruke kalkrensfunksjonen oftere.

- 1** Sett dampbryteren til posisjonen O.
- 2** Sett temperaturvelgeren til MAX.
- 3** Fyll vannbeholderen til maksimumsnivået.

Ikke hell eddik eller andre avkalkingsmidler i vannbeholderen.

- 4** Sett støpselet inn i stikkontakten.
- 5** Trekk ut støpselet når temperaturlampen er slukket.
- 6** Hold strykejernnet over vasken og sett dampbryteren i kalkrensposisjonen • (fig. 12).
- 7** Trekk dampbryteren litt oppover og rist strykejernnet forsiktig til alt vannet i vannbeholderen er brukt opp.

Det kommer damp og kokende vann ut av strykesålen. Eventuell kalk vil bli skylt ut.

- 8** Når du har brukt kalkrensfunksjonen, trykker du dampbryteren ned mens du vrir den til posisjon O.

Gjenta kalkrensprosessen hvis vannet som kommer ut av strykejernnet, fortsatt inneholder kalkpartikler:

Etter avkalkingsprosessen

- 1** Koble strykejernnet til strømmettet for å la strykesålen tørke.
- 2** Trekk ut støpselet når temperaturlampen er slukket.
- 3** Beveg strykejernnet forsiktig over et brukt tøyestykke for å fjerne vannflekker som kan ha blitt dannet på strykesålen.
- 4** La strykejernnet avkjøles før du setter det bort.

Rengjøre dampbryternålen

- 1** Trekk dampbryteren ut av apparatet (fig. 13).
- 2** Fjern eventuell kalk fra nålen med eddik (fig. 14).

Ikke bøy eller skad dampbryternålen.

- 3** Sett dampbryteren inn igjen ved å sette nålespissen nøyaktig midt i hullet slik at det lille fremspringet på siden av nålen passer i åpningen (fig. 15).
- 4** Sett dampbryteren til posisjonen O.

Oppbevaring

- 1** Pass på at apparatet ikke er koblet til, og sett dampbryteren til posisjonen O.
- 2** Tøm vannbeholderen (fig. 16).
- 3** Snurr ledningen rundt lagringsenheten for ledningen.
- 4** Oppbevar strykejernet i oppreist stilling på et sikkert og tørt sted (fig. 17).

Miljø

- ▶ Ikke kast apparatet som vanlig husholdningsavfall når det ikke kan brukes lenger. Lever det på en gjenvinningsstasjon. Ved å gjøre dette hjelper du til med å ta vare på miljøet (fig. 18).

Garanti og service

Hvis du trenger service eller informasjon, kan du gå til Philips' Internett-sider på www.philips.com eller ta kontakt med Philips' kundestøtte der du er (du finner telefonnummeret i garantiheftet). Hvis det ikke finnes noen Philips-kundestøtte der du bor, kan du ta kontakt med den lokale Philips-forhandleren eller serviceavdelingen ved Philips Domestic Appliances and Personal Care BV.

Feilsøking

Dette avsnittet oppsummerer de vanligste problemene som kan oppstå med strykejernet. Hvis du ikke finner løsningen på problemet, tar du kontakt med kundestøttesenteret i landet ditt.

Problem	Mulig årsak	Løsning
Strykejernet er koblet til, men strykesålen er kald.	Det er problemer med tilkoblingen.	Undersøk ledningen, støpslet og stikkkontakten.
	Temperaturvelgeren er satt til MIN.	Sett temperaturvelgeren til ønsket temperatur.
Strykejernet avgir ikke damp.	Det er ikke nok vann i vannbeholderen.	Fyll vanntanken (se avsnittet Før bruk).
	Dampbryteren har blitt satt til posisjonen O.	Sett dampbryteren på ☁ eller ☂ (se kapitlet Bruke apparatet).
Det lekker vann fra strykesålen under stryking.	Strykejernet er ikke varmt nok.	Sett temperaturvelgeren til en temperatur som er egnet for dampstryking (●● til MAX). Sett strykejernet i oppreist stilling, og vent til temperaturlampen er slukket før du begynner å stryke.
Sprayfunksjonen virker ikke (gjelder kun bestemte typer)	Det er ikke nok vann i vannbeholderen.	Fyll vanntanken (se avsnittet Før bruk).
Kalk og urenheter kommer ut av strykesålen under stryking.	Du har brukt hardt vann, slik at det har dannet seg kalk inne i strykesålen.	Bruk kalkrensfunksjonen én eller flere ganger (se kapitlet Rengjøring og vedlikehold).
Indikatorlampen for den automatiske av-funksjonen blinker (kun GC1830).	Den automatiske av-funksjonen er aktivert (se kapitlet Funksjoner).	Løft strykejernet opp eller flytt litt på det for å deaktivere den automatiske av-funksjonen. Indikatorlampen for den automatiske av-funksjonen slukkes.
Det lekker vann fra strykesålen mens strykejernet avkjøles eller etter at det er satt bort.	Strykejernet har vært satt i vannrett stilling mens det fremdeles var vann i vannbeholderen.	Tøm vannbeholderen og sett dampbryteren til posisjonen O før du setter bort strykejernet (se kapitlet Oppbevaring). Oppbevar strykejernet i oppreist stilling.
Dampstøtfunksjonen eller den vertikale dampstøtfunksjonen virker ikke (gjelder kun bestemte typer).	Den vertikale dampstøtfunksjonen har blitt brukt for mye på kort tid.	Sett strykejernet i horisontal posisjon og dampstøtfunksjonen på nytt.
	Strykejernet er ikke varmt nok.	Sett temperaturvelgeren til en temperatur som er egnet for dampstryking (●●● til MAX). Sett strykejernet i oppreist stilling, og vent til temperaturlampen er slukket før du begynner å stryke.

Allmän beskrivning

- A** Spraymunstycke (GC1830/1820/1815/1814/1720/1705)
- B** Påfyllningsöppning
- C** Ångvred
 - = ingen ånga
 - ☁ = måttlig ånga
 - ☁☁ = maximal ånga
 - = avkalkningsfunktion
- D** Sprayknapp ☼ (GC1830/1820/1815/1814/1720/1705)
- E** Ångpuff ☁ (GC1830/1820/1815/1814)
- F** Lampa för automatisk avstängning (endast GC1830)
- G** Temperaturlampa
- H** Nätsladd
- I** Avkalkningsplatta (endast GC1830/1820)
- J** Märkplåt
- K** Vattentank
- L** Temperaturvred

Viktigt

Läs användningsinstruktionerna noga innan du använder apparaten, och spara dem ifall du behöver dem igen.

- Kontrollera att nätspänningen som anges på märkplåten motsvarar den lokala nätspänningen innan du ansluter apparaten.
- Apparaten får endast anslutas till ett jordat vägguttag.
- Använd inte apparaten om kontakten, sladden eller själva apparaten har synliga skador eller om apparaten har tappats i golvet eller läcker.
- Kontrollera nätsladden regelbundet för att se om den är skadad.
- Om nätsladden är skadad måste den bytas ut av Philips, ett av Philips auktoriserat serviceombud eller en lika kvalificerad tekniker för att undvika fara.
- Lämna aldrig apparaten utan uppsikt när den är ansluten till elnätet.
- Sänk aldrig ned strykjärnet och stället, om sådant finns, i vatten.
- Förvara apparaten utom räckhåll för barn.
- Järnets stryksula kan bli mycket het och vid beröring orsaka brännskada.
- Låt inte nätsladden komma i beröring med stryksulan när den är varm.
- När du har strukit klart, när du rengör strykjärnet, när du fyller på eller tömmer vattentanken och också när du lämnar strykjärnet för en kort stund: vrid ångvredet till läge O, ställ strykjärnet på hälen och dra ut stickkontakten ur vägguttaget.
- Järnet och stället, om sådant finns, ska alltid placeras och användas på ett stabilt, jämnt och horisontellt underlag.
- Apparaten är endast avsedd för hushållsbruk.

Före första användningen

- 1** Ta bort etiketter och skyddsfilm från stryksulan.
 - 2** Värm upp strykjärnet till maximal temperatur och för sedan strykjärnet över ett fuktigt tygstycke under några minuter för att avlägsna eventuella beläggningar från stryksulan.
- ▶ *Strykjärnet kan avge lite rök när du använder det första gången. Det upphör efter en kort stund.*

Förberedelser inför användning

Fylla vattentanken

Doppa aldrig strykjärnet i vatten.

- 1** Kontrollera att apparaten är urkopplad.
- 2** Vrid ångvredet till läge O (=ingen ånga) (bild 2).
- 3** Luta strykjärnet bakåt.
- 4** Fyll vattentanken med kranvatten upp till maxnivån (bild 3).

Fyll inte vattentanken över MAX-markeringen.

Håll inte parfym, vinäger, stärkelse, avkalkningsmedel, strykhjälpsmedel eller andra kemikalier i vattentanken.

- ▮ Om kranvattnet där du bor är mycket hårt rekommenderar vi att du blandar det med lika delar destillerat vatten eller använder bara destillerat vatten.

Ställa in temperaturen

- 1** Ställ strykjärnet på hälen.
- 2** Ställ in önskad stryktemperatur genom att vrida temperaturvredet till lämpligt läge (bild 4).

Läs på tvättetiketterna om rätt stryktemperatur:

- Syntetmaterial (t.ex. akryl, viskos, polyamid, polyester)
- Siden
- Ull
- Bomull, linne

Om du inte vet vilket tyg en artikel är tillverkad av avgör du rätt stryktemperatur genom att stryka en bit som inte syns när du bär eller använder artikeln.

För siden, ylle och syntetmaterial: stryk på materialets insida så att du undviker glansiga fläckar. Använd inte sprayfunktionen, den kan orsaka fläckar.

Börja med att stryka de artiklar som kräver lägst stryktemperatur, t.ex. de som är gjorda av syntetiska fibrer.

- 3** Sätt in stickkontakten i ett jordat vägguttag.
- 4** Vänta en stund efter att temperaturlampan har slocknat innan du börjar stryka (bild 5).

Temperaturlampan tänds då och då under strykningen.

Använda apparaten

Ångstrykning

- 1** Se till att det finns tillräckligt med vatten i vattentanken.
- 2** Välj rekommenderad stryktemperatur (se kapitlet 'Förberedelser inför användning', avsnittet 'Ställa in temperaturen').
- 3** När temperaturlampan har slocknat ställer du in ångvredet på önskat ångläge. Se till att ånginställningen passar den valda stryktemperaturen: (bild 6).

☁ om du vill ha måttligt med ånga (temperaturinställningarna ●● till ●●●)

☁ om du vill ha mycket ånga (temperaturinställningarna ●●● till MAX)

Strykjärnet börjar ånga så snart den inställda temperaturen har uppnåtts.

Strykning utan ånga

- 1 Vrid ångvredet till läge O (=ingen ånga).
- 2 Välj rekommenderad stryktemperatur (se kapitlet 'Förberedelser inför användning', avsnittet 'Ställa in temperaturen').

Funktioner

Sprayfunktion (endast vissa modeller)

Du kan använda sprayfunktionen för att ta bort envisa skrynlor vid alla temperaturer.

- 1 Se till att det finns tillräckligt med vatten i vattentanken.
- 2 Tryck på sprayknappen flera gånger så att artikeln som ska strykas fuktas ordentligt (bild 7).

Ångpuff (endast vissa modeller)

En kraftfull ångpuff hjälper dig att ta bort envisa veck.

Ångpuffsfunktionen kan bara användas vid temperaturinställningar mellan ●●● och MAX.

- 1 Tryck in och släpp ångpuffknappen (bild 8).
Vänta en stund innan du använder knappen igen för att undvika fräsande stänk.

Rikta aldrig ångan mot människor.

Vertikal ångpuff (endast GCI830/GCI820/GCI815/GCI814)

- 1 Ångpuffsfunktionen kan också användas när du håller strykjärnet i vertikalt läge. Det är praktiskt när du tar bort veck från upphängda kläder, gardiner etc (bild 9).

Rikta aldrig ångan mot människor.

Automatisk avstängning (endast GCI 830)

Med den elektroniska avstängningsfunktionen stängs värmeelementet av automatiskt om strykjärnet har stått stilla en stund.

- Indikatorlampan för automatisk avstängning börjar blinka för att visa att strykjärnet har stängts av med den automatiska avstängningsfunktionen (bild 10).
 - I liggande läge sker detta efter 30 sekunder.
 - I vertikalt läge sker detta efter 8 minuter.
- Så här värmer du upp strykjärnet igen:
 - Ta upp strykjärnet eller flytta det något. Indikatorlampan för automatisk avstängning slocknar.
 - Om temperaturlampan tänds ska du vänta tills den slocknar innan du börjar stryka.
 - Om temperaturlampan inte tänds är strykjärnet klart att användas.

Rengöring och underhåll

Efter strykningen

- 1 Ta ut stickkontakten ur vägguttaget och låt strykjärnet svalna.
- 2 Torka av kalk och andra avlagringar från stryksulan med en fuktad trasa och rengöringsmedel utan slipmedel.

För att hålla stryksulan slät bör du se till att den inte utsätts för kontakt med metallföremål. Använd aldrig skursvamp, vinäger eller andra kemikalier när du rengör stryksulan.

- 3** Rengör strykjärnets övre del med en fuktad trasa.
- 4** Skölj vattentanken regelbundet med vatten. Töm vattentanken efter rengöring.

Dubbelverkande avkalkningssystem (endast vissa modeller)

- ▶ Avkalkningsplattan förhindrar att kalkavlagringar täpper till ångöppningarna. Avkalkningsplattan är aktiv hela tiden och behöver inte bytas ut (bild 11).
- ▶ Avkalkningsfunktionen avlägsnar kalkpartiklarna.

Använd avkalkningsfunktionen varannan vecka. Om vattnet där du bor är mycket hårt (t.ex. om det kommer ut flagor ur stryksulan medan du stryker) bör du använda avkalkningsfunktionen oftare.

- 1** Ställ in ångvredet på läge O.
- 2** Ställ in temperaturvredet på MAX.
- 3** Fyll vatten i behållaren till MAX-markeringen.

Häll inte ättika eller andra avkalkningsmedel i vattentanken.

- 4** Sätt i stickkontakten i vägguttaget.
- 5** Dra ut stickkontakten när temperaturlampan har slocknat.
- 6** Håll strykjärnet över vasken och ställ in ångvredet på avkalkningsläget • (bild 12).
- 7** Dra ångvredet en aning uppåt och skaka strykjärnet försiktigt tills allt vatten i tanken har använts.

Ånga och kokande vatten kommer ut ur stryksulan. Eventuella kalkavlagringar sköljs ut.

- 8** När du har använt avkalkningsfunktionen trycker du ned ångvredet samtidigt som du vrider det till läge O.

Upprepa avkalkningsprocessen om vattnet som kommer ut ur strykjärnet fortfarande innehåller kalkpartiklar.

Efter avkalkningen

- 1** Anslut strykjärnet till eluttaget så att stryksulan torkar.
- 2** Dra ut stickkontakten när temperaturlampan har slocknat.
- 3** För försiktigt strykjärnet över en tygbit för att få bort eventuella vattenfläckar som kan ha bildats på stryksulan.
- 4** Låt strykjärnet svalna innan du ställer undan det.

Rengöring av ångvredsnålen

- 1** Dra ut ångvredet ur apparaten (bild 13).
- 2** Ta bort eventuella kalkavlagringar från nålen med hjälp av ättika (bild 14).
Böj inte nålen och skada den inte på något annat sätt.
- 3** Sätt tillbaka ångvredet genom att placera nålens spets exakt i mitten av hålet och passa in den lilla upphöjningen på nålens sida i skåran (bild 15).
- 4** Ställ in ångvredet på läge O.

Förvaring

- 1 Kontrollera att apparaten är urkopplad och ställ in ångvredet på läge O.
- 2 Töm vattentanken (bild 16).
- 3 Linda nätsladden runt sladdhållaren.
- 4 Förvara strykjärnet stående på hälen på en säker och torr plats (bild 17).

Miljön

- Kasta inte apparaten i hushållssoporna när den är förbrukad. Lämna in den för återvinning vid en officiell återvinningsstation, så hjälper du till att skydda miljön (bild 18).

Garanti och service





Om du behöver information eller har problem med apparaten kan du besöka Philips webbplats på www.philips.com eller kontakta Philips kundtjänstcenter i ditt land (du hittar telefonnumret i garantibroschyren). Om det inte finns något kundtjänstcenter i ditt land vänder du dig till din lokala Philips-återförsäljare eller kontaktar serviceavdelningen på Philips Domestic Appliances and Personal Care BV.

Felsökning

I det här kapitlet finns en översikt över de vanligaste problemen du kan stöta på med ditt strykjärn. Om du inte kan lösa problemet ska du kontakta Philips kundtjänst i ditt land.

Problem	Möjlig orsak	Lösning
Strykjärnet är anslutet till vägguttaget men stryksulan är kall.	Det är problem med anslutningen.	Kontrollera nätsladden, stickkontakten och vägguttaget.
	Temperaturvredet står i läget MIN.	Vrid temperaturvredet till önskad temperatur.
Strykjärnet avger inte någon ånga.	Det finns inte tillräckligt med vatten i tanken.	Fyll vattentanken (se kapitlet 'Förberedelser inför användning').
	Ångvredet har vridits till läge O.	Vrid ångvredet till läge ☁ eller ☂ (se avsnittet Använda apparaten).
Det läcker vatten från stryksulan under strykningen.	Strykjärnet är inte hett nog.	Ställ in temperaturvredet på en temperatur som är lämplig för ångstrykning (●● till MAX). Ställ strykjärnet på hälen och vänta tills temperaturlampan har slocknat innan du börjar stryka.
Sprayfunktionen fungerar inte (endast vissa modeller)	Det finns inte tillräckligt med vatten i tanken.	Fyll vattentanken (se kapitlet 'Förberedelser inför användning').
Det kommer flagor och smuts ur stryksulan vid strykning.	Vattnet i ditt område är hårt vilket har lett till att kalkflagor har bildats inuti stryksulan.	Använd avkalkningsfunktionen en eller flera gånger (se avsnittet Rengöring och underhåll).
Lampan för automatisk avstängning blinkar (endast GC1830).	Den automatiska avstängningsfunktionen har aktiverats (se avsnittet Funktioner).	Ta upp strykjärnet eller flytta det något för att avaktivera den automatiska avstängningsfunktionen. Lampan för automatisk avstängning slocknar.
Det läcker vatten från stryksulan när strykjärnet svalnar eller har ställts undan för förvaring.	Strykjärnet placerades i liggande läge medan det fortfarande fanns vatten i vattentanken.	Töm vattentanken och vrid ångvredet till läge O innan du ställer undan strykjärnet (se avsnittet Förvaring). Förvara strykjärnet stående på hälen.
Ångpuffsfunktionen eller den vertikala ångpuffsfunktionen fungerar inte (endast vissa modeller).	Ångpuffsfunktionen (den vertikala) har använts för ofta under för kort period.	Placera strykjärnet i liggande läge och vänta en stund innan du använder (den vertikala) ångpuffsfunktionen igen.
	Strykjärnet är inte hett nog.	Ställ in temperaturvredet på en temperatur som är lämplig för ångstrykning (●●● till MAX). Ställ strykjärnet på hälen och vänta tills temperaturlampan har slocknat innan du börjar stryka.

Laitteen osat

- A** Spray-aukko (GC1830/1820/1815/1814/1720/1705)
- B** Täyttöaukko
- C** Höyryvalitsin
 O = ei höyryä
 = normaali höyry
 = paljon höyryä
 • = CalcClean-toiminto
- D** Spray-painike  (GC1830/1820/1815/1814/1720/1705)
- E** Lisähöyry  (GC1830/1820/1815/1814)
- F** Automaattisen virrankatkaisun merkkivalo (vain mallissa GC1830)
- G** Lämpötilan merkkivalo
- H** Verkkojohto
- I** AntiCalc-tabletti (vain malleissa GC1830/1820)
- J** Arvokilpi
- K** Vesisäiliö
- L** Lämpötilanvalitsin

Tärkeää

Lue tämä käyttöohje huolellisesti ennen laitteen käyttöönottoa ja säilytä ohje vastaisen varalle.

- Tarkista, että laitteen arvokilven jännitemerkintä vastaa paikallista verkkojännitettä, ennen kuin liität laitteen pistorasiaan.
- Yhdistä laite vain maadoitettuun pistorasiaan.
- Älä käytä laitetta, jos sen johto, pistoke tai jokin muu osa on viallinen tai jos laite on pudonnut tai vuotaa.
- Tarkista liitosjohdon kunto säännöllisesti.
- Jos virtajohto on vaurioitunut, se on vaaratilanteiden välttämiseksi vaihdettava Philipsin valtuuttamassa huoltoliikkeessä.
- Laitetta ei saa koskaan jättää ilman valvontaa silloin kun se on liitetty sähköverkkoon.
- Älä upota silitysrautaa tai sen mukana mahdollisesti toimitettua telinettä veteen.
- Pidä laite poissa lasten ulottuvilta.
- Silitysraudan pohja tulee hyvin kuumaksi ja koskettaessa se voi aiheuttaa palovamman.
- Pidä huoli, ettei silitysraudan kuuma pohja kosketa johtoa.
- Aseta höyryvalitsin asentoon O, aseta höysilitysryrauta pystyasentoon ja irrota pistoke pistorasiasta aina, kun lopetat silittämisen, kun puhdistat laitetta, kun täytät tai tyhjennät vesisäiliötä tai kun hetkeksikin poistut höyrysilitysraudan luota.
- Säilytä ja käytä silitysrautaa ja sen mukana mahdollisesti toimitettua telinettä tukevalla, tasaisella ja vaakasuoralla pinnalla.
- Tämä laite on tarkoitettu vain kotitalouksien käyttöön.

Käyttöönotto

- 1** Poista pohjassa mahdollisesti oleva tarra tai suojakalvo.
 - 2** Anna höyrysilitysraudan lämmetä korkeimpaan lämpötilaan ja liikuta sitä sitten kostean kankaan päällä useita minutteja, jotta mahdolliset jäämät lähtevät irti.
- Silitysraudasta voi ensimmäisellä käyttökerralla tulla hieman käryä. Tämä loppuu kuitenkin nopeasti.

Käyttöönotto

Vesisäiliön täyttäminen

Älä upota silitysrautaa veteen.

- 1** Varmista, että pistoke on irti pistorasiasta.
- 2** Aseta höyrynvalitsin asentoon O (= ei höyryä) (kuva 2).
- 3** Kallista höyrysilitysrautaa taaksepäin.
- 4** Täytä vesisäiliö vesijohtovedellä enimmäisrajaan asti (kuva 3).

Täytä vesisäiliö enintään MAX-merkkiin asti.

Älä pane vesisäiliöön hajusteita, etikkaa, kalkinpoistoaineita, silitysaineita tai muitakaan kemikaaleja.

- ▮ Jos paikallinen vesijohtovesi on hyvin kovaa, suosittelemme sekoittamaan vesijohtoveteen puolet tislattua vettä tai käyttämään pelkästään tislattua vettä.

Lämpötilan valinta

- 1** Aseta silitysrauta pystyasentoon.
- 2** Aseta silityslämpötila kääntämällä lämpötilanvalitsin sopivaan asentoon (kuva 4).

Tarkista oikea silityslämpötila pesuohjeesta:

- Tekokuitu (esimerkiksi akryyli, viskoosi, polyamidi, polyesteri)
- Silkki
- Villa
- Puuvilla, pellava

Jos et tiedä mitä materiaalia tekstiili on, kokeile silittämistä varovasti sellaisesta kohdasta, joka ei näy päällepäin.

Silkki, villa ja tekokuidut: silitä nurjalta puolelta, ettei kangas ala kiiltää. Vältä spray-toiminnon käyttämistä, ettei vaatteeseen tule läikkä.

Aloita silittäminen matalinta lämpötilaa vaativista teksteileistä, esimerkiksi tekokuitumateriaaleista.

- 3** Työnnä pistoke maadoitettuun pistorasiaan.
- 4** Kun lämpötilan merkkivalo on sammunut, odota hetki ennen silityksen aloittamista (kuva 5).

Lämpötilan merkkivalo syttyy ajoittain uudelleen silityksen aikana.

Käyttö

Höyrysilitys

- 1** Varmista että vesisäiliössä on riittävästi vettä.
- 2** Valitse suositeltu silityslämpötila (katso osan Käyttöönotto kohta Lämpötilan valinta).
- 3** Kun lämpötilan merkkivalo on sammunut, aseta höyryn säädin haluamaasi asentoon. Varmista, että valitsemasi höyryasetus sopii käytettäväksi valitun lämpötila-asetuksen kanssa: (kuva 6).

☰ normaali höyry (lämpötila-asetukset ●● - ●●●)

☷ paljon höyryä (lämpötila-asetukset ●●● - MAX).

Höyrysilitysraudasta alkaa tulla höyryä heti, kun asetettu lämpötila on saavutettu.

Silittäminen ilman höyryä

- 1 Aseta höyrynvalitsin asentoon O (= ei höyryä).
- 2 Valitse suositeltu silityslämpötila (katso osan Käyttöönotto kohtaa Lämpötilan valinta).

Ominaisuudet

Spray-toiminto (vain tietyissä malleissa)

Spray-toiminnon avulla voit poistaa itsepintaiset laskokset ja rypyt missä tahansa lämpötilassa.

- 1 Varmista että vesisäiliössä on riittävästi vettä.
- 2 Kostuta silitettävä vaate painamalla spray-painiketta useita kertoja (kuva 7).

Lisähöyry (vain tietyissä malleissa)

Voimakas höyrysuihkaus auttaa poistamaan itsepintaiset laskokset/rypyt.

Lisähöyrytoimintoa voi käyttää vain, kun lämpötila-asetuksena on ●●● - MAX.

- 1 Paina ja vapauta lisähöyrypainike (kuva 8).
Odota hetki ennen kuin painat uudelleen, muuten kuuluu vain pihinää.

Älä koskaan suuntaa höyrysuihkua ihmisiä kohti.

Pystyhöyrytys (vain malleissa GC1830/GC1820/GC1815GC1814)

- 1 Höyrysuihkausta voidaan käyttää myös pidettäessä höyrysilitysrautaa pystyasennossa. Tämä on hyödyllinen ominaisuus poistettaessa ryppyjä ja laskoksia esimerkiksi ripustustangossa riippuvista vaatteista tai verhoista (kuva 9).

Älä koskaan suuntaa höyrysuihkua ihmisiä kohti.

Automaattinen virrankatkaisu (vain mallissa GC1830)

Elektroninen virrankatkaisutoiminto katkaisee höyrysilitysraudan virran automaattisesti, jos silitysrautaa ei ole vähään aikaan liikuteltu.

- Automaattikatkaisun merkkivalo alkaa vilkkua osoituksena siitä, että turvakatkaisin on katkaissut virran (kuva 10).
 - Vaaka-asennossa tämä tapahtuu 30 sekunnin kuluttua.
 - Pystyasennossa tämä tapahtuu 8 minuutin kuluttua.
- Voit palauttaa höyrysilitysraudan normaalitilaan seuraavasti:
 - Nosta silitysrautaa tai liikauta sitä hieman. Automaattisen virrankatkaisun merkkivalo sammuu.
 - Jos lämpötilan merkkivalo syttyy, odota sen sammumista, ennen kuin alat silitää.
 - Jos lämpötilan merkkivalo ei syty, silitysrauta on valmis käyttöön.

Puhdistus ja hoito

Silityksen jälkeen

- 1 Irrota pistoke pistorasiasta ja anna silitysraudan jäähtyä.
- 2 Pyyhi pohjaan tarttunut kalkki ja muu lika kostealla liinalla ja naarmuttamattomalla (nestemäisellä) puhdistusaineella.

Vältä pohjan joutumista kosketukseen metalliesineiden kanssa, jotta pohja pysyy sileänä. Älä käytä pohjan puhdistukseen hankaustyynyä tai etikkaa tai muita kemikaaleja.

- 3** Puhdista höyrysilitysraudan yläosa kostealla liinalla.
- 4** Huuhtelee vesisäiliö säännöllisesti vedellä. Tyhjennä vesisäiliö puhdistuksen jälkeen.

Double-Active-kalkinpoistojärjestelmä (vain tietyissä malleissa)

- D** AntiCalc-tabletti estää kalkin kertymisen höyryaukkoihin. Tabletti toimii jatkuvasti, eikä sitä tarvitse vaihtaa (kuva 11).
- D** CalcClean-toiminto poistaa kalkkihiukkaset.

Käytä CalcClean-toimintoa joka toinen viikko. Jos paikallinen vesi on hyvin kovaa (esimerkiksi jos silityksen aikana pohjasta tulee hiutaleita), CalcClean-toimintoa tulisi käyttää useammin.

- 1** Aseta höyryvalitsin asentoon **O**.
- 2** Aseta lämpötilan valitsin asentoon **MAX**.
- 3** Kaada vesisäiliöön vettä **MAX**-merkkiin asti.

Älä kaada vesisäiliöön etikkaa tai muita kalkinpoistoaineita.

- 4** Työnnä pistoke pistorasiaan.
- 5** Irrota pistoke pistorasiasta, kun lämpötilan merkkivalo on sammunut.
- 6** Pidä höyrysilitysrautaa pesualtaan yläpuolella ja aseta höyryin säädin CalcClean-asentoon • (kuva 12).
- 7** Vedä höyryin säädintä hiukan ylöspäin ja ravista varovasti höyrysilitysrautaa, kunnes säiliössä ollut vesi on kulunut loppuun.

Laitteen pohjasta tulee höyryä ja kiehuvaa vettä. Mahdollinen kalkki huuhtoutuu pois.

- 8** CalcClean-toiminnon käyttämisen jälkeen paina höyryvalitsinta ja aseta se asentoon **O**.

Jos höyrysilitysraudasta tulevassa vedessä on edelleen kalkkihiukkasia, tee CalcClean-toiminto uudelleen.

CalcClean-toimenpiteen jälkeen

- 1** Liitä pistotulppa pistorasiaan, niin että pohja kuivuu.
- 2** Irrota pistoke pistorasiasta, kun lämpötilan merkkivalo on sammunut.
- 3** Liikuta höyrysilitysrautaa käytetyn kankaan päällä hitaasti, jotta vesitahrat häviävät pohjasta.
- 4** Anna silitysraudan jäähtyä ennen säilytystä.

Höyryin säätimen neulan puhdistus

- 1** Vedä höyryin säädin irti laitteesta (kuva 13).
 - 2** Poista neulasta mahdollinen kalkki etikalla (kuva 14).
- Varo taivuttamasta tai vahingoittamasta höyryvalitsimen neulaa.
- 3** Aseta höyryin säätimen neula takaisin paikalleen asettamalla neulan kärki aivan reiän keskelle ja sovittamalla neulan sivussa oleva pieni ulkonema uraan (kuva 15).
 - 4** Aseta höyryvalitsin asentoon **O**.

Säilytys

- 1** Varmista, että pistoke on irti pistorasiasta ja aseta lämpötilanvalitsin asentoon O.
- 2** Tyhjennä vesisäiliö (kuva 16).
- 3** Kierrä virtajohto höyryraudan ympärille.
- 4** Säilytä höyrysilitysrauta pystyasennossa turvallisessa ja kuivassa paikassa (kuva 17).

Ympäristöasiaa

- ▶ Älä hävitä vanhoja laitteita tavallisen talousjätteen mukana, vaan toimita ne valtuutettuun kierrätyspisteeseen. Näin autat vähentämään ympäristölle aiheutuvia haittavaikutuksia (kuva 18).

Takuu & huolto



Jos haluat lisätietoja tai laitteen suhteen on ongelmia, käy Philipsin Internet-sivuilla osoitteessa www.philips.com tai ota yhteys Philipsin asiakaspalveluun (puhelinumero löytyy takuulehtisestä). Voit myös ottaa yhteyden Philips-myyjään tai Philips Kodinkoneiden valtuuttamaan huoltoliikkeeseen tai suoraan Philips Domestic Appliances and Personal Care BV:n huolto-osastoon.

Vianmääritys

Tähän osaan on koottu tavallisimmat höyryraudan käytössä ilmenevät ongelmat. Ellet löydä ongelmaasi ratkaisua, ota yhteys asiakaspalveluun.

Ongelma	Mahdollinen syy	Ratkaisu
Höyrysilitysrauta on liitetty pistorasiaan mutta pohja on kylmä.	Virtaa ei tule.	Tarkasta virtajohto, pistoke ja pistorasia.
	Lämpötilanvalitsin on asennossa MIN.	Aseta lämpötilanvalitsin oikean lämpötilan kohdalle.
Höyrysilitysraudasta ei tule höyryä.	Vesisäiliössä ei ole tarpeeksi vettä.	Täytä vesisäiliö (katso osaa Käyttöönotto).
	Höyryrnanvalitsin on asennossa O.	Aseta höyryn säädin asentoon ☁ tai ☂ (katso ohjeet luvusta Käyttö).
Vettä valuu pohjasta silityksen aikana.	Silitysrauta ei ole tarpeeksi kuuma.	Aseta lämpötilanvalitsin asentoon, joka sopii höyrysilitykseen (●● - MAX). Aseta höyrysilitysrauta pystyasentoon ja odota, että lämpötilan merkkivalo sammuu, ennen kuin aloitat silittämisen.
Spray-toiminto ei toimi (vain tietyissä malleissa)	Vesisäiliössä ei ole tarpeeksi vettä.	Täytä vesisäiliö (katso osaa Käyttöönotto).
Pohjasta tulee silityksen aikana kalkkihiutaleita ja muita epäpuhtauksia.	Olet käyttänyt kovaa vettä, mikä aiheuttaa kalkkihiutaleiden muodostumista pohjan sisäpuolelle.	Tee CalcClean-toiminto ainakin kerran (katso kohtaa Puhdistus ja hoito).
Automaattisen virrankatkaisun merkkivalo vilkkuu (vain mallissa GC1830).	Automaattinen virrankatkaisu - toiminto on aktiivisena (katso kohta 'Ominaisuudet').	Nosta höyrysilitysrauta tai liikuta sitä hieman, näin automaattinen virrankatkaisu -toiminto kytketty pois päältä. Automaattisen virrankatkaisun merkkivalo sammuu.
Vettä valuu pohjasta, kun höyrysilitysrauta jäähtyy tai kun se on laitettu säilytykseen.	Höyrysilitysrauta on asetettu vaakasuoraan, vaikka vesisäiliössä on vielä vettä.	Tyhjennä vesisäiliö ja aseta höyryn säädin asentoon ennen höyrysilitysraudan säilytykseen laittamista (katso lukua Säilytys). Aseta höyrysilitysrauta pystyasentoon.
Lisähöyrytys tai pystyhöyrytys ei toimi (vain tietyissä malleissa).	Höyrysiuhkausta on käytetty liian usein hyvin lyhyen ajan kuluessa.	Laita höyrysilitysrauta vaakasuoraan ja odota hetki, ennen kuin käytät höyrysiuhkausta uudelleen.
	Silitysrauta ei ole tarpeeksi kuuma.	Aseta lämpötilanvalitsin asentoon, joka sopii höyrysilitykseen (●●● - MAX). Aseta höyrysilitysrauta pystyasentoon ja odota, että lämpötilan merkkivalo sammuu, ennen kuin aloitat silittämisen.

Generel beskrivelse

- A** Spray-dyse (GC1830/1820/1815/1814/1720/1705)
- B** Påfyldningsåbning
- C** Dampvælger
 - O = ingen damp
 - ☁ = moderat dampmængde
 - ☁☁ = maksimal dampmængde
 - = Calc-Clean-funktion
- D** Spray-knap  (GC1830/1820/1815/1814/1720/1705)
- E** Dampskud  (GC1830/1820/1815/1814)
- F** Auto-sluk indikator med lys (kun GC1830)
- G** Temperaturindikator med lys
- H** Netledning
- I** Antikalk-tablet (kun GC1830/1820)
- J** Typeskilt
- K** Vandtank
- L** Temperaturvælger

Vigtigt

Læs brugsvejledningen omhyggeligt igennem, inden apparatet tages i brug, og gem den til eventuel senere brug.

- **D** Kontrollér, at spændingsangivelsen på typeskiltet svarer til den lokale netspænding, før du tilslutter apparatet.
- **D** Apparatet må kun sluttes til en stikkontakt med jordforbindelse.
- **D** Brug ikke apparatet, hvis stik, ledning eller selve apparatet viser tegn på beskadigelse, eller hvis apparatet er blevet tabt, eller det er utæt.
- **D** Kontrollér med jævne mellemrum, at ledningen er hel og ubeskadiget.
- **D** Hvis ledningen beskadiges, må den kun udskiftes af Philips, et autoriseret Philips-serviceværksted eller af en kvalificeret fagmand for at undgå enhver risiko ved efterfølgende brug.
- **D** Hold altid apparatet under opsyn, når det er sluttet til lysnettet.
- **D** Kom aldrig strygejern eller eventuel stander ned i vand.
- **D** Hold apparatet uden for børns rækkevidde.
- **D** Strygesålen kan blive utrolig varm og forårsage brandsår ved berøring.
- **D** Netledningen må ikke komme i kontakt med strygesålen, når denne er varm.
- **D** Når du er færdig med at stryge, når du rengør apparatet, fylder eller tømmer vandtanken, og når du forlader strygejernet - selv om det kun er i et kort øjeblik - skal dampvælgeren altid sættes i position O, strygejernet stilles på højkant, og stikket tages ud af stikkontakten.
- **D** Placér og anvend altid strygejernet og en eventuel stander på et stabilt, plant og vandret underlag.
- **D** Dette apparat er kun beregnet til husholdningsbrug.

Før apparatet tages i brug første gang

- 1** Fjern eventuelle klæbemærker og beskyttelsesfolie fra strygesålen.
 - 2** Varm først strygejernet op til maksimal temperatur, og stryg derefter et fugtigt stykke klæde i et par minutter for at fjerne eventuelle urenheder fra strygesålen.
- *Første gang strygejernet tages i brug, kan der komme lidt røgudvikling. Dette varer dog kun et øjeblik.*

Klargøring

Påfyldning af vandtanken

Kom aldrig strygejernet ned i vand.

- 1** Kontrollér, at stikket er taget ud af stikkontakten.
- 2** Sæt dampvælgeren i position O (= ingen damp) (fig. 2).
- 3** Vip strygejernet lidt bagover.
- 4** Fyld vandtanken med vand fra vandhanen op til MAX-markeringen (fig. 3).

Fyld aldrig vandtanken til op over MAX-mærket.

Kom aldrig parfume, eddike, stivelse, afkalkningsmiddel, strygemiddel eller andre kemikalier i vandtanken.

- ▶ Hvis postevandet i dit lokalområde er meget hårdt, anbefales det at bruge lige dele postevand og lige dele destilleret vand eller udelukkende destilleret vand.

Temperaturindstilling

- 1** Stil strygejernet på højkant.
- 2** Indstil den ønskede strygetemperatur ved at dreje temperaturvælgeren (fig. 4).

Kontrollér tøjets vaskemærke, og find den rette strygetemperatur:

- Syntetiske materialer (f.eks. akryl, viskose, polyamid, polyester)
- Silke
- Uld
- Bomuld, hør, linned

Er du i tvivl om, hvilket materiale et stykke tøj er fremstillet af, må du finde den rette strygetemperatur ved at prøve dig frem et sted, som ikke er synligt, når du har tøjet på.

Silke, uld og syntetiske materialer: Stryges på vrangen for at undgå blanke skjolder. Undlad brug af spray-funktionen for at undgå misfarvning.

Begynd med at stryge det tøj, som kræver den laveste temperatur, dvs. det, som er fremstillet af kunststof.

- 3** Sæt netstikket i en stikkontakt med jordforbindelse.
- 4** Når temperaturindikatoren er slukket, skal du vente et øjeblik, inden strygningen påbegyndes (fig. 5).

Temperaturindikatoren tænder fra tid til anden under strygningen.

Sådan bruges apparatet

Dampstrygning

- 1** Kontrollér, at der er tilstrækkeligt vand i vandtanken.
- 2** Indstil den anbefalede strygetemperatur (se afsnittet "Klargøring" under "Temperaturindstilling").
- 3** Når temperaturindikatoren slukker, sættes dampkontrollen i den ønskede dampindstilling. Sørg for, at dampindstillingen passer til den valgte temperaturindstilling (fig. 6).

☁ moderat dampmængde (temperaturindstilling mellem ●● og ●●●).

☁ maksimal dampmængde (temperaturindstillinger mellem ●●● og MAX).

Strygejernets begynder at producere damp, så snart den indstillede temperatur er nået.

Tørstrygning (uden damp)

- 1** Sæt dampvælgeren i position ○ (= ingen damp)
- 2** Indstil den anbefalede strygetemperatur (se afsnittet "Klargøring" under "Temperaturindstilling").

Funktioner

Spray-funktion (ikke alle modeller)

Du kan anvende spray-funktionen til at fjerne vanskelige folder ved alle temperaturer.

- 1** Kontrollér, at der er tilstrækkeligt vand i vandtanken.
- 2** Tryk et par gange på spray-knappen for at fugte tøjet, som skal stryges (fig. 7).

Dampskud (ikke alle modeller)

Et kraftigt dampskud gør det nemmere at glatte ekstra besværlige folder ud.

Dampskuds-funktionen kan kun bruges ved temperaturindstillinger mellem ●●● og MAX.

- 1** Tryk på dampskudsknappen, og slip den igen (fig. 8).
Vent et øjeblik, før dampskudsknappen bruges igen for at undgå sprøjt.

Ret aldrig dampstrålen mod personer.

Lodret dampskud (kun GCI830/GCI820/GCI815/GCI814)

- 1** Dampskuds-funktionen kan også anvendes, når strygejernets holdes lodret. Dette er ideelt til at glatte/dampe tøj, der hænger på bøjle samt på gardiner og lign (fig. 9).

Ret aldrig dampstrålen mod personer.

Auto-sluk (kun GCI830)

Den elektroniske afbryderfunktion slukker automatisk for varmelegemet, hvis strygejernets ikke har været i bevægelse et stykke tid.

- **Kontrollampen begynder at blinke for at indikere, at sikkerhedsafbryderen har slukket for strygejernets (fig. 10).**
 - Hvis strygejernets står i vandret position, sker det efter 30 sekunder.
 - Hvis strygejernets står i lodret position, sker det efter 8 minutter.
- **Strygejernets varmes op igen på følgende måde:**
 - Løft strygejernets eller bevæg det lidt, hvorefter kontrollampen slukker.
 - Tænder temperaturindikatoren, skal du vente med at fortsætte strygningsen, til den slukker.
 - Hvis temperaturindikatoren ikke tænder, er strygejernets klar til brug.

Rengøring og vedligeholdelse

Efter brug

- 1** Tag stikket ud af stikkontakten, og lad strygejernet afkøle.
- 2** Tør strygesålen af med en fugtig klud med lidt ikke-ridsende (flydende) rengøringsmiddel.

For at holde strygesålen glat og uden ridser, skal du sørge for at undgå kontakt med metalgenstande. Anvend aldrig skuresvampe, eddike eller andre kemikalier til rengøring af strygesålen.

- 3** Den øverste del af strygejernet rengøres med en fugtig klud.
- 4** Skyl jævnlgt vandtanken med vand. Tøm vandtanken, når du har skyllet den.

Double-Active Calc System (ikke alle modeller)

- Antikalk-tabletten forhindrer, at damphullerne tilstoppes med kalk. Antikalk-tabletten er konstant aktiv og skal aldrig udskiftes (fig. 11).
- Calc-Clean funktionen fjerner kalkpartiklerne.

Det anbefales at bruge Calc-Clean-funktionen et par gange om måneden - eller oftere, hvis vandet i dit område er meget hårdt (der drysser kalkpartikler ud fra strygesålen under strygningen).

- 1** Sæt dampvælgeren i position O.
- 2** Indstil temperaturvælgeren på MAX.
- 3** Fyld vandtanken op til MAX-markeringen.

Kom aldrig eddike eller andre afkalkningsmidler i vandtanken.

- 4** Sæt stikket i en stikkontakt.
- 5** Tag stikket ud af stikkontakten, når temperaturindikatoren slukker.
- 6** Hold strygejernet ind over vasken og sæt dampvælgeren i position Calc-Clean • (fig. 12).
- 7** Træk dampvælgeren lidt opad og ryst forsigtigt strygejernet, til der ikke er mere vand i vandtanken.

Der kommer damp og kogende vand ud af strygesålen og eventuelle kalkpartikler skylles med ud.

- 8** Efter at have brugt funktionen Calc-Clean skal du trykke på dampvælgeren og dreje den til position O.

Gentag Calc-Clean processen, så længe der er kalkpartikler i det vand, der sprøjtes ud.

Efter Calc-Clean-processen

- 1** Sæt stikket i stikkontakten og varm strygejernet op for at tørre strygesålen.
- 2** Tag stikket ud af stikkontakten, når temperaturindikatoren slukker.
- 3** Før strygejernet let hen over en klud for at fjerne vandstænk fra strygesålen.
- 4** Lad strygejernet køle af, før du stiller det væk.

Rengøring af ventilnålen

- 1** Træk dampvælgeren ud af strygejernnet (fig. 13).
- 2** Er der kalkaflejringer på nålen, fjernes disse med eddike (fig. 14).

Pas på ikke at komme til at bøje eller beskadige ventilnålen.

- 3** Sæt dampvælgeren på plads igen ved at placere spidsen af nålen præcist i midten af hullet, og således at den lille tap på siden af nålen passer i det lille indhak (fig. 15).
- 4** Sæt dampvælgeren i position O.

Opbevaring

- 1** Sørg for, at stikket er taget ud af stikkontakten og sæt dampvælgeren i position O.
- 2** Tøm vandtanken (fig. 16).
- 3** Rul netledningen op omkring den bageste del af strygejernnet.
- 4** Opbevar altid strygejernnet stående på højkant på et sikkert og tørt sted (fig. 17).

Miljøhensyn

- ▶ Apparatet må ikke smides ud sammen med det almindelige husholdningsaffald, når det til sin tid kasseres. Aflever det i stedet på den kommunale genbrugsstation. På den måde er du med til at beskytte miljøet (fig. 18).

Reklamationsret og service

For alle yderligere oplysninger eller ved eventuelle problemer med apparatet henvises til Philips' hjemmeside på adressen www.philips.com eller det lokale Philips Kundecenter (telefonnumre findes i vedlagte "World-Wide Guarantee" folder). Hvis der ikke findes et kundecenter i dit land, bedes du venligst kontakte din lokale Philips-forhandler eller Serviceafdelingen i Philips Domestic Appliances and Personal Care BV.

Fejlfinding

Dette afsnit opsummerer de mest almindelige problemer, der kan forekomme ved brug af strygejernet. Har du brug for yderligere hjælp og vejledning, så kontakt venligst nærmeste Philips Kundecenter.

Problem	Mulig årsag	Løsning
Strygejernet er tændt, men strygesålen er kold.	Der kan være problemer med tilslutningen.	Kontrollér netledning, stik og stikkontakt.
	Temperaturvælgeren står på MIN.	Indstil temperaturvælgeren til den ønskede temperatur.
Strygejernet producerer ingen damp.	Der er ikke nok vand i vandtanken.	Fyld vandtanken (se afsnittet "Klargøring").
	Dampvælgeren står i position O.	Sæt dampvælgeren i position ☁ eller ☂ (se afsnittet "Sådan bruges strygejernet").
Der drypper vand fra strygesålen under strygingen.	Strygejernet er ikke varmt nok.	Sæt temperaturvælgeren på en temperatur, der passer til dampstrygning (●● til MAX). Stil strygejernet på højkant, og vent med at begynde strygingen, til temperaturindikatoren slukker.
Spray-funktionen virker ikke (ikke alle modeller)	Der er ikke nok vand i vandtanken.	Fyld vandtanken (se afsnittet "Klargøring").
Der drysser små kalkpartikler og urenheder ud fra strygesålen.	Du har brugt hårdt vand, så der har dannet sig kalkaflejringer på indersiden af strygesålen.	Brug Calc-Clean-funktionen en eller flere gange (se afsnittet "Rengøring og vedligeholdelse").
Auto-sluk-indikatoren blinker (kun GC1830).	Auto-sluk-funktionen er blevet aktiveret (se afsnittet "Funktioner").	Løft strygejernet eller bevæg det lidt for at deaktivere auto-sluk-funktionen. Auto-sluk-indikatoren slukker.
Der drypper vand fra strygesålen, mens strygejernet afkøler eller efter, at det er stillet væk.	Strygejernet er blevet stillet vandret, mens der stadig var vand i vandtanken.	Tøm vandtanken og sæt dampvælgeren i position O, før du stiller strygejernet væk (se afsnittet "Opbevaring"). Opbevar strygejernet på højkant.
Dampskudsfunktionen eller den lodrette dampskudsfunktion virker ikke (ikke alle modeller).	En eller begge dampskudsfunktioner har været anvendt for mange gange inden for et kort tidsrum.	Stil strygejernet på højkant og vent et øjeblik, før du anvender dampskudsfunktionen igen.
	Strygejernet er ikke varmt nok.	Sæt temperaturvælgeren på en temperatur, der passer til dampstrygning (●●● til MAX). Stil strygejernet på højkant, og vent med at begynde strygingen, til temperaturindikatoren slukker.

Γενική περιγραφή

- A** Ρύγχος ψεκασμού (GC1830/1820/1815/1814/1720/1705)
- B** Άνοιγμα πλήρωσης νερού
- C** Διακόπτης ρύθμισης ατμού
 O = χωρίς ατμό
 ☰ = μέτριος ατμός
 ☳ = μέγιστος ατμός
 * = λειτουργία Calc-Clean (καθαρισμού αλάτων)
- D** Κουμπί ψεκασμού ☳ (GC1830/1820/1815/1814/1720/1705)
- E** Βολή ατμού ☳ (GC1830/1820/1815/1814)
- F** Λυχνία αυτόματης διακοπής λειτουργίας (μόνο στον τύπο GC1830)
- G** Λυχνία θερμοκρασίας
- H** Καλώδιο
- I** Ταμπλέτα κατά των αλάτων (μόνο στον τύπο GC1830/1820)
- J** Πινάκιδα προϊόντος
- K** Δεξαμενή νερού
- L** Διακόπτης ρύθμισης θερμοκρασίας

Σημαντικό

Διαβάστε αυτές τις οδηγίες χρήσης προσεκτικά πριν χρησιμοποιήσετε τη συσκευή και φυλάξτε τις για μελλοντική αναφορά.

- Ελέγξτε αν η τάση που αναγράφεται στο πινακίδιο στοιχείων του προϊόντος αντιστοιχεί στην τοπική τάση ρεύματος πριν συνδέσετε τη συσκευή.
- Συνδέετε τη συσκευή μόνο σε πρίζα με γείωση.
- Μην χρησιμοποιείτε τη συσκευή αν το φως, το καλώδιο ή η ίδια η συσκευή παρουσιάζει κάποια ορατή φθορά ή αν η συσκευή έχει πέσει κάτω ή έχει διαρροή.
- Ελέγχετε τακτικά το καλώδιο για πιθανή φθορά.
- Αν το καλώδιο έχει υποστεί φθορά, πρέπει να αντικατασταθεί από ένα κέντρο σέρβις εξουσιοδοτημένο από τη Philips ή από εξίσου εξειδικευμένα άτομα προς αποφυγή κινδύνου.
- Μην αφήνετε ποτέ τη συσκευή χωρίς επίβλεψη όταν είναι συνδεδεμένη στο ρεύμα.
- Μην βυθίζετε ποτέ τη συσκευή και τη βάση της, εάν διατίθεται, σε νερό.
- Κρατήστε τη συσκευή μακριά από τα παιδιά.
- Η πλάκα του σίδηρου μπορεί να φτάσει σε εξαιρετικά υψηλή θερμοκρασία και ενδέχεται να σας προκαλέσει εγκαύματα εάν την αγγίξετε.
- Μην αφήνετε το καλώδιο να έρθει σε επαφή με την πλάκα όταν η θερμοκρασία της είναι υψηλή.
- Όταν τελειώνετε το σιδέρωμα, όταν καθαρίζετε τη συσκευή, όταν γεμίζετε ή αδειάζετε τη δεξαμενή νερού και επίσης όταν αφήνετε το σίδερο ακόμη και για λίγο: ρυθμίστε το διακόπτη ατμού στη θέση O, τοποθετήστε το σίδερο όρθιο και βγάλτε το φως από την πρίζα.
- Τοποθετείτε και χρησιμοποιείτε πάντα το σίδερο και τη βάση του, εάν διατίθεται, σε σταθερή, επίπεδη και οριζόντια επιφάνεια.
- Αυτή η συσκευή προορίζεται για οικιακή χρήση μόνο.

Πριν την πρώτη χρήση

- 1** Αφαιρέστε οποιοδήποτε αυτοκόλλητο ή προστατευτική μεμβράνη από την πλάκα.
- 2** Αφήστε το σίδερο να ζεσταθεί στη μέγιστη θερμοκρασία και περάστε το σίδερο πάνω από ένα κομμάτι υγρού υφάσματος για αρκετά λεπτά ώστε να απομακρυνθούν τα όποια κατάλοιπα από την πλάκα.

- Το σίδερο μπορεί να βγάλει λίγο καπνό όταν το χρησιμοποιήσετε για πρώτη φορά. Αυτό θα σταματήσει μετά από λίγο.

Προετοιμασία για χρήση

Γέμισμα της δεξαμενής νερού

Μη βυθίζετε ποτέ το σίδερο στο νερό.

- 1** Βεβαιωθείτε ότι η συσκευή δεν είναι συνδεδεμένη στη πρίζα.
- 2** Ρυθμίστε το διακόπτη ατμού στη θέση Ο (= χωρίς ατμό) (εικ. 2).
- 3** Γείρετε το σίδερο προς τα πίσω.
- 4** Γεμίστε τη δεξαμενή νερού με νερό βρύσης μέχρι την ανώτερη στάθμη (εικ. 3).

Μην γεμίζετε τη δεξαμενή νερού πάνω από την ένδειξη MAX.

Μην βάζετε άρωμα, ξύδι, κόλλα κολλαρίσματος, ουσίες αφαλάτωσης, υγρά σιδερώματος ή άλλα χημικά μέσα στη δεξαμενή νερού.

- Αν το νερό βρύσης στην περιοχή σας είναι πολύ σκληρό, σας συνιστούμε να το αναμειζετε με ίση ποσότητα απεσταγμένου νερού ή να χρησιμοποιείτε μόνο απεσταγμένο νερό.

Ρύθμιση θερμοκρασίας

- 1** Τοποθετήστε το σίδερο όρθιο.
- 2** Ρυθμίστε την απαιτούμενη θερμοκρασία σιδερώματος γυρίζοντας το διακόπτη ρύθμισης θερμοκρασίας στην κατάλληλη θέση (εικ. 4).

Ελέγξτε την ετικέτα του ρούχου για την απαιτούμενη θερμοκρασία σιδερώματος:

- Συνθετικά (π.χ. ακρυλικά, βισκόζ, πολυαμίδη, πολυέστερ)
- Μεταξωτά
- Μάλλινα
- Βαμβακερά, λινά

Αν δεν γνωρίζετε από τι ύφασμα είναι φτιαγμένο ένα ρούχο, καθορίστε τη σωστή θερμοκρασία σιδερώματος, σιδερώνοντας ένα σημείο που δεν θα είναι ορατό όταν φοράτε ή χρησιμοποιείτε το ρούχο.

Μεταξωτά, μάλλινα και συνθετικά υλικά: σιδερώστε τα από την ανάποδη πλευρά για να αποφύγετε τις γυαλάδες. Μην χρησιμοποιείτε τη λειτουργία ψεκασμού για να αποφύγετε τους λεκέδες.

Αρχίστε να σιδερώνετε τα ρούχα που απαιτούν τη χαμηλότερη θερμοκρασία σιδερώματος, όπως αυτά που είναι κατασκευασμένα από συνθετικές ίνες.

- 3** Βάλτε το φις σε γειωμένη πρίζα.
- 4** Όταν σβήσει η λυχνία θερμοκρασίας, περιμένετε για λίγο πριν αρχίσετε το σιδέρωμα (εικ. 5).

Η λυχνία θερμοκρασίας θα ανάβει ανά διαστήματα κατά τη διάρκεια του σιδερώματος.

Χρήση της συσκευής

Σιδέρωμα με ατμό

- 1** Βεβαιωθείτε ότι υπάρχει αρκετό νερό στη δεξαμενή νερού.

- 2** Επιλέξτε την προτεινόμενη θερμοκρασία σιδερώματος (δείτε κεφάλαιο "Προετοιμασία για χρήση", ενότητα "Ρύθμιση θερμοκρασίας").
- 3** Αφού σβήσει η λυχνία θερμοκρασίας, θέστε το διακόπτη ρύθμισης ατμού στην κατάλληλη θέση ατμού. Βεβαιωθείτε ότι η ρύθμιση ατμού που επιλέξατε είναι κατάλληλη για την επιλεχθείσα θερμοκρασία σιδερώματος: (εικ. 6).
☁ για μέτριο ατμό (ρυθμίσεις θερμοκρασίας ●● έως ●●●)
☁☁ για μέγιστο ατμό (ρυθμίσεις θερμοκρασίας ●●● έως MAX)
Το σίδερο θα αρχίζει να βγάζει ατμό μόλις επιτευχθεί η θερμοκρασία που ορίσατε.

Σιδέρωμα χωρίς ατμό

- 1** Ρυθμίστε το διακόπτη ατμού στη θέση O (= χωρίς ατμό).
- 2** Επιλέξτε την προτεινόμενη θερμοκρασία σιδερώματος (δείτε κεφάλαιο "Προετοιμασία για χρήση", ενότητα "Ρύθμιση θερμοκρασίας").

Λειτουργίες

Λειτουργία ψεκασμού (μόνο σε συγκεκριμένους τύπους)

Μπορείτε να χρησιμοποιήσετε τη λειτουργία ψεκασμού σε οποιαδήποτε θερμοκρασία για να αφαιρέσετε επίμονες τσακίσεις.

- 1** Βεβαιωθείτε ότι υπάρχει αρκετό νερό στη δεξαμενή νερού.
- 2** Πιέστε το κουμπί ψεκασμού αρκετές φορές για να υγρανθεί το ρούχο που θα σιδερώσετε (εικ. 7).

Βολή ατμού (μόνο σε συγκεκριμένους τύπους)

Μια δυνατή βολή ατμού βοηθάει στην αφαίρεση έντονων τσακίσεων.

Η λειτουργία βολής ατμού μπορεί να χρησιμοποιηθεί μόνο σε ρυθμίσεις θερμοκρασίας μεταξύ ●●● και MAX.

- 1** Πιέστε και αφήστε το κουμπί βολής ατμού (εικ. 8).
Περιμένετε λίγο πριν χρησιμοποιήσετε το κουμπί ξανά για να αποφύγετε το πιτσιλίσμα με νερό.

Μην κατευθύνετε ποτέ τον ατμό προς ανθρώπους.

Κάθετη βολή ατμού (μόνο στους τύπους GCI1830/GCI1820/GCI1815/GCI1814)

- 1** Η λειτουργία βολής ατμού μπορεί επίσης να χρησιμοποιηθεί όταν κρατάτε το σίδερο σε κάθετη θέση. Αυτό είναι χρήσιμο για την αφαίρεση τσακίσεων από κρεμασμένα ρούχα, κουρτίνες, κτλ (εικ. 9).

Μην κατευθύνετε ποτέ τον ατμό προς ανθρώπους.

Αυτόματη διακοπή λειτουργίας (μόνο στον τύπο GCI1830)

Η ηλεκτρονική λειτουργία αυτόματης διακοπής σβήνει αυτόματα το θερμαντικό στοιχείο αν δεν έχετε κινήσει το σίδερο για λίγη ώρα.

- D** Η λυχνία αυτόματης διακοπής λειτουργίας αρχίζει να αναβοσβήνει υποδεικνύοντας ότι η λειτουργία διακοπής ασφαλείας έχει απενεργοποιηθεί το σίδερο (εικ. 10).

- Σε οριζόντια θέση, αυτό θα συμβεί μετά από 30 δευτερόλεπτα.
- Σε κάθετη θέση, αυτό θα συμβεί μετά από 8 λεπτά.
- ▶ Για να θερμανθεί ξανά το σίδερο:
- Σηκώστε το σίδερο ή κινήστε το ελαφρά. Η λυχνία αυτόματης διακοπής λειτουργίας σβήνει.
- Εάν ανάψει η λυχνία θερμοκρασίας, περιμένετε μέχρι να σβήσει και μετά ξεκινήστε το σιδέρωμα.
- Εάν δεν ανάψει η λυχνία θερμοκρασίας, το σίδερο είναι έτοιμο για χρήση.

Καθαρισμός και συντήρηση

Μετά το σιδέρωμα

- 1** Βγάλτε το φινι από την πρίζα και αφήστε το σίδερο να κρυώσει.
- 2** Σκουπίστε τυχόν άλατα και άλλα υπολείμματα από την πλάκα με ένα υγρό πανί και ένα απαλό υγρό καθαρισμού.

Για να διατηρήσετε την πλάκα λεία, θα πρέπει να αποφύγετε τη σκληρή επαφή με μεταλλικά αντικείμενα. Μην χρησιμοποιείτε ποτέ συρμάτινα σφουγγαράκια, ζύδι ή χημικές ουσίες για να καθαρίσετε την πλάκα.

- 3** Καθαρίστε το επάνω μέρος της συσκευής με ένα υγρό πανί.
- 4** Ξεπλένετε τακτικά τη δεξαμενή νερού με νερό. Αδειάζετε τη δεξαμενή μετά το καθάρισμα.

Σύστημα προστασίας από τα άλατα διπλής ενέργειας (Double-Active Calc System) (μόνο σε συγκεκριμένους τύπους)

- ▶ Η ταμπλέτα κατά των αλάτων εμποδίζει τη φραγή των οπών εξόδου ατμού από τα άλατα. Η ταμπλέτα κατά των αλάτων είναι διαρκώς ενεργή και δεν χρειάζεται αντικατάσταση (εικ. 11).
- ▶ Η λειτουργία Calc-Clean αφαιρεί τα άλατα.

Χρησιμοποιείτε τη λειτουργία Calc-Clean μία φορά ανά δύο εβδομάδες. Αν το νερό στην περιοχή σας είναι πολύ σκληρό (δηλαδή βγαίνουν νιφάδες αλάτων από την πλάκα κατά τη διάρκεια του σιδερώματος), θα πρέπει να χρησιμοποιείτε τη λειτουργία Calc-Clean πιο συχνά.

- 1** Θέστε το διακόπτη ρύθμισης ατμού στη θέση 0.
- 2** Ρυθμίστε τον διακόπτη θερμοκρασίας στη θέση MAX.
- 3** Γεμίστε τη δεξαμενή νερού μέχρι τη μέγιστη ένδειξη.

Μην ρίχνετε ζύδι ή άλλες ουσίες αφαλάτωσης στη δεξαμενή νερού.

- 4** Συνδέστε το φινι στην πρίζα.
- 5** Βγάλτε το σίδερο από την πρίζα μόλις σβήσει η λυχνία θερμοκρασίας.
- 6** Κρατήστε το σίδερο πάνω από το νεροχύτη και θέστε το διακόπτη ρύθμισης ατμού στη θέση Calc-Clean • (εικ. 12).
- 7** Τραβήξτε το διακόπτη ρύθμισης ατμού ελαφρά προς τα επάνω και κουνήστε απαλά το σίδερο μέχρι να φύγει όλο το νερό που βρίσκεται στη δεξαμενή.

Από την πλάκα θα βγει ατμός και ζεστό νερό. Τα άλατα (αν υπάρχουν) θα εξαχθούν.

- 8** Αφού χρησιμοποιήσετε τη λειτουργία Calc-Clean (καθαρισμού αλάτων), πιέστε το διακόπτη ρύθμισης ατμού προς τα κάτω, ενώ τον στρέψετε στη θέση Ο.

Επαναλάβετε τη διαδικασία Calc-Clean αν το νερό που βγαίνει από το σίδερο συνεχίζει να περιέχει άλατα.

Μετά τη διαδικασία Calc-Clean

- 1** Συνδέστε το σίδερο στην πρίζα για να στεγνώσει η πλάκα.
- 2** Βγάλτε το σίδερο από την πρίζα μόλις σβήσει η λυχνία θερμοκρασίας.
- 3** Περάστε το σίδερο απαλά πάνω από ένα κομμάτι υφάσματος για να αφαιρέσετε οποιουδήποτε λεκέδες από νερό έχουν δημιουργηθεί στην πλάκα.
- 4** Αφήστε το σίδερο να κρυώσει πριν το αποθηκεύσετε.

Καθαρισμός της βελόνας του διακόπτη ρύθμισης ατμού

- 1** Βγάλτε το διακόπτη ρύθμισης ατμού από τη συσκευή (εικ. 13).
- 2** Χρησιμοποιήστε ξύδι για να αφαιρέσετε τα άλατα, αν υπάρχουν, από τη βελόνα (εικ. 14).

Μη λυγίζετε ή φθείρετε τη βελόνα του διακόπτη ατμού.

- 3** Τοποθετήστε ξανά το διακόπτη ρύθμισης ατμού εισάγοντας την άκρη της βελόνας ακριβώς στο κέντρο της τρύπας και εφαρμόζοντας τη μικρή προεξοχή στο πλάι της βελόνας μέσα στην οπή (εικ. 15).
- 4** Θέστε το διακόπτη ρύθμισης ατμού στη θέση Ο.

Αποθήκευση

- 1** Βεβαιωθείτε ότι η συσκευή δεν είναι στην πρίζα και θέστε το διακόπτη ρύθμισης ατμού στη θέση Ο.
- 2** Αδειάστε τη δεξαμενή νερού (εικ. 16).
- 3** Τυλίξτε το καλώδιο γύρω από το χώρο αποθήκευσης καλωδίου.
- 4** Αποθηκεύετε πάντα το σίδερο όρθιο, σε ασφαλές και στεγνό μέρος (εικ. 17).

Περιβάλλον

- Στο τέλος της ζωής της συσκευής μην την πετάξετε μαζί με τα συνηθισμένα απορρίματα του σπιτιού σας, αλλά παραδώστε την σε ένα επίσημο σημείο συλλογής για ανακύκλωση. Με αυτόν τον τρόπο θα βοηθήσετε στην προστασία του περιβάλλοντος (εικ. 18).

Εγγύηση & σέρβις

Εάν χρειάζεστε κάποιες πληροφορίες ή αντιμετωπίζετε κάποιο πρόβλημα, παρακαλούμε επισκεφτείτε την ιστοσελίδα της Philips στη διεύθυνση www.philips.com ή επικοινωνήστε με το Τμήμα Εξυπηρέτησης Πελατών της Philips στη χώρα σας (θα βρείτε το τηλέφωνο στο διεθνές φυλλάδιο εγγύησης). Εάν δεν υπάρχει Τμήμα Εξυπηρέτησης Πελατών στη χώρα σας, απευθυνθείτε στον τοπικό αντιπρόσωπο σας της Philips ή επικοινωνήστε με ένα εξουσιοδοτημένο κέντρο σέρβις των Οικιακών Συσκευών και Ειδών Προσωπικής Φροντίδας της Philips.

Οδηγός ανεύρεσης βλαβών

Αυτό το κεφάλαιο συνοψίζει τα πιο συνηθισμένα προβλήματα που μπορεί να αντιμετωπίσετε με το σίδερο σας. Αν δεν μπορείτε να λύσετε το πρόβλημα, επικοινωνήστε με το Τμήμα Εξυπηρέτησης Πελατών στη χώρα σας.

Πρόβλημα	Πιθανή αιτία	Λύση
Το σίδερο είναι συνδεδεμένο στη πρίζα αλλά η πλάκα είναι κρύα.	Υπάρχει πρόβλημα στη σύνδεση.	Ελέγξτε το καλώδιο, το φως και την πρίζα.
	Ο διακόπτης θερμοκρασίας έχει ρυθμιστεί στο MIN.	Ρυθμίστε το διακόπτη ρύθμισης θερμοκρασίας στην απαιτούμενη θερμοκρασία.
Το σίδερο δεν βγάζει καθόλου ατμό.	Δεν υπάρχει αρκετό νερό στη δεξαμενή νερού.	Γεμίστε τη δεξαμενή νερού (δείτε κεφάλαιο "Προετοιμασία για χρήση").
	Ο διακόπτης ρύθμισης ατμού έχει ρυθμιστεί στη θέση 0.	Θέστε το διακόπτη ρύθμισης ατμού στη θέση ☺ ή ☻ (δείτε το κεφάλαιο 'Χρήση της συσκευής').
Στάζει νερό από την πλάκα κατά το σιδέρωμα.	Το σίδερο δεν είναι αρκετά ζεστό.	Θέστε το διακόπτη ρύθμισης θερμοκρασίας σε θερμοκρασία κατάλληλη για σιδέρωμα με ατμό (●● έως MAX). Τοποθετήστε το σίδερο όρθιο και περιμένετε μέχρι να σβήσει η λυχνία θερμοκρασίας πριν αρχίσετε το σιδέρωμα.
Η λειτουργία ψεκασμού δεν λειτουργεί (μόνο σε συγκεκριμένους τύπους)	Δεν υπάρχει αρκετό νερό στη δεξαμενή νερού.	Γεμίστε τη δεξαμενή νερού (δείτε κεφάλαιο "Προετοιμασία για χρήση").
Νιφάδες και κατάλοιπα βγαίνουν από την πλάκα κατά τη διάρκεια του σιδερώματος.	Χρησιμοποιήσατε σκληρό νερό, με αποτέλεσμα να δημιουργηθούν άλατα μέσα στην πλάκα.	Χρησιμοποιήστε τη λειτουργία Calc-Clean μία ή περισσότερες φορές (δείτε το κεφάλαιο 'Καθαρισμός και συντήρηση').
Η λυχνία αυτόματης διακοπής λειτουργίας αναβοσβήνει (μόνο στον τύπο GC1830).	Η λειτουργία αυτόματης διακοπής λειτουργίας έχει ενεργοποιηθεί (δείτε το κεφάλαιο 'Λειτουργίες').	Σηκώστε το σίδερο ή κινήστε το ελαφρά για να απενεργοποιήσετε την λειτουργία αυτόματης διακοπής λειτουργίας. Η λυχνία αυτόματης διακοπής λειτουργίας σβήνει.
Στάζει νερό από την πλάκα όταν το σίδερο κρυώνει ή αφού έχει αποθηκευτεί.	Το σίδερο έχει τοποθετηθεί σε οριζόντια θέση ενώ υπάρχει ακόμη νερό στη δεξαμενή νερού.	Αδειάστε τη δεξαμενή νερού και θέστε το διακόπτη ρύθμισης ατμού στη θέση 0 πριν αποθηκεύσετε το σίδερο (δείτε το κεφάλαιο 'Αποθήκευση'). Αποθηκεύστε το σίδερο όρθιο.
Η λειτουργία βολής ατμού ή η λειτουργία κάθετης βολής ατμού δεν λειτουργεί (μόνο σε συγκεκριμένους τύπους).	Η (κάθετη) λειτουργία βολής ατμού έχει χρησιμοποιηθεί πολύ συχνά σε πολύ σύντομο χρονικό διάστημα.	Τοποθετήστε το σίδερο σε οριζόντια θέση και περιμένετε λίγο πριν χρησιμοποιήσετε ξανά την (κάθετη) λειτουργία βολής ατμού.
	Το σίδερο δεν είναι αρκετά ζεστό.	Θέστε το διακόπτη ρύθμισης θερμοκρασίας σε θερμοκρασία κατάλληλη για σιδέρωμα με ατμό (●●● έως MAX). Τοποθετήστε το σίδερο όρθιο και περιμένετε μέχρι να σβήσει η λυχνία θερμοκρασίας πριν αρχίσετε το σιδέρωμα.

Genel açıklamalar

- A** Sprey başlığı (GC1830/1820/1815/1814/1720/1705)
- B** Doldurma ağzı
- C** Buhar kadranı
 - = buharsız
 - ☁ = normal buhar
 - ☁☁ = maksimum buhar
 - = Kireç Temizleme fonksiyonu
- D** Sprey düğmesi ☼ (GC1830/1820/1815/1814/1720/1705)
- E** Buhar püskürtme ☁ (GC1830/1820/1815/1814)
- F** Otomatik kapanma ışığı (sadece GC1830 için)
- G** Sıcaklık lambası
- H** Elektrik kablosu
- I** Kireç önleyici tablet (sadece GC1830/1820 için)
- J** Model plakası
- K** Su haznesi
- L** Sıcaklık kadranı

Önemli

Lütfen cihazı kullanmadan önce verilen talimatları okuyun. İleride başvurmak için bu talimatları saklayın.

- Cihazı bağlamadan önce, model plakasında belirtilen gerilimin ana şebeke gerilimiyle aynı olduğunu kontrol edin.
- Bu cihazı sadece toprak hatlı bir prize takılı kullanın.
- Fiş, kablo veya cihazın kendisinde gözle görülür bir hasar varsa, cihaz düşmüşse veya cihazda sızıntı varsa, cihazı kullanmayın.
- Olası hasarlara karşı kabloyu düzenli olarak kontrol edin.
- Cihazın elektrik kordonu herhangi bir şekilde zarar görmüşse, Philips tarafından, yetkili Philips servisleri tarafından ya da benzer şekilde onaylanmış kişiler tarafından değiştirilmelidir.
- Cihazı, ana şebeke elektriğine bağlıyken denetimsiz bırakmayın.
- Ütüyü ve mevcutsa standını kesinlikle suya sokmayın.
- Cihazı çocuklardan uzak tutun.
- Ütünün tabanı aşırı ısınabilir ve dokunulduğunda yanıklara yol açabilir.
- Elektrik kablosunun sıcak ütü tabanına değmesine izin vermeyin.
- Ütüleme işlemini bitirdikten sonra, cihazı temizlediğinizde, su haznesini doldurduğunuzda veya boşalttığınızda ve ütülemeye kısa bir süre için olsa bile ara verdiğinizde, buhar ayar düğmesini 0 konumuna getirin, ütüyü dik olarak arka kısmının üzerine oturtun ve elektrik fişini prizden çekin.
- Ütüyü ve tedarik edildiyse standını her zaman sabit, düz ve yatay bir yüzeye yerleştirin.
- Bu cihaz sadece ev kullanımı için tasarlanmıştır.

İlk kullanımdan önce

- 1** Tabanın altında bulunan etiket ya da koruyucu folyoyu çıkartın.
- 2** Ütünün maksimum sıcaklığa kadar ısınmasını bekleyin ve taban üzerinde kalan tortuyu temizlemek için ütüyü birkaç dakika boyunca nemli bir bez parçası üzerinden geçirin.
- ▶ Cihazı ilk kullanışınızda bir miktar duman çıkması normaldir. Bu durum, kısa bir süre sonra geçecektir.

Cihazın kullanıma hazırlanması

Su haznesinin doldurulması

Ütüyü asla suya batırmayın.

- 1** Cihazın fişini mutlaka prizden çekin.
- 2** Buhar kadranını "0" konumuna getirin. (= buharsız ütüleme) (şek. 2).
- 3** Ütüyü arkaya doğru yatırın.
- 4** Su tankını maksimum seviyeye kadar musluk suyuyla doldurun (şek. 3).

Su haznesini **MAX (MAKSİMUM)** seviyesine kadar doldurun.

Su haznesine parfüm, sirke, kola, kireç çözücü ürünler, ütülelemeye yardımcı olacak ürünler ve diğer kimyasal maddeler koymayın.

- Bulduğunuz yerdeki musluk suyu çok sertse, eşit miktarda saf suyla karıştırmanızı ya da sadece saf su kullanmanızı tavsiye ederiz.

Sıcaklığın ayarlanması

- 1** Ütünüzü arka kısmı üzerine oturtun.
- 2** Sıcaklık kadranını uygun pozisyona çevirerek istenilen ütüleme sıcaklığına getirin (şek. 4). Kullanılması gereken ütüleme sıcaklığını öğrenmek için yıkama talimatları etiketini kontrol edin.
 - Sentetik kumaşlar (örneğin viskoz, naylon, polyester)
 - İpekli
 - Yünlü
 - Pamuklu, ketenli

Elbisenin ne tür kumaştan yapıldığını bilmiyorsanız, elbiseyi giydiğinizde görünmeyen bir bölümünü ütüyerek doğru ütüleme sıcaklığını belirleyin.

İpek, yünlü ve sentetik malzemeler; parlak lekeler oluşmasını engellemek için, kumaşın ters yüzünü ütüleyin. Leke oluşmaması için sprey özelliğini kullanmayın.

Ütüleme işlemine, sentetik ürünler gibi en az ütüleme sıcaklığı isteyen elbiseleri ütüyerek başlayın.

- 3** Cihazın fişini topraklı prize takınız.
- 4** Sıcaklık ışığı söndüğünde, ütüleme işlemine başlamadan önce kısa bir süre bekleyin (şek. 5).

İsi düğmesi ütüleme esnasında zaman zaman yanacaktır.

Cihazın Kullanımı

Buharlı ütüleme

- 1** Su haznesinde yeterince su olduğundan emin olun.
- 2** Önerilen ütü sıcaklığını seçin. (bkz. 'Kullanıma hazırlama' bölümü, "Sıcaklığın ayarlanması" başlığı).
- 3** Sıcaklık ışığı söndükten sonra, buhar kontrol düğmesini kullanarak gerekli buhar seçimini yapın. Seçtiğiniz buhar ayarı ile seçmiş olduğunuz ütüleme sıcaklığının birbirine uygun olduğundan emin olun: (şek. 6).

☞ normal buhar ayarı için (sıcaklık ayarı ●● ile ●●● arası)

☁ maksimum buhar için (sıcaklık ayarları ●●● ile MAX arası)
Ayarlanan sıcaklığa ulaşıldığında, ütü buhar çıkartmaya başlayacaktır.

Buharsız ütüleme

- 1 Buhar kadranını "0" konumuna getirin. (= buharsız ütüleme).
- 2 Önerilen ütü sıcaklığını seçin. (bkz. 'Kullanıma hazırlama' bölümü, "Sıcaklığın ayarlanması" başlığı).

Özellikler

Sprey fonksiyonu (sadece belirli modellerde)

İnatçı kırışıklıkları gidermek için sprej özelliğini tüm sıcaklıklarda kullanabilirsiniz.

- 1 Su haznesinde yeterince su olduğundan emin olun.
- 2 Ütülenecek ürünü nemli hale getirmek için birkaç kez sprej düğmesine basın (şek. 7).

Buhar püskürtme (sadece belirli modellerde)

Güçlü bir şok buhar, inatçı kırışıklıkların giderilmesine yardımcı olur.

Buhar püskürtme fonksiyonu sadece ●●● ve MAX arası sıcaklık ayarlarında kullanılabilir.

- 1 Buhar püskürtme düğmesine basıp bırakın (şek. 8).
Düğmeye tekrar basmadan önce, ütünün cızırtı yapmaması için biraz bekleyin.

Buharı hiçbir zaman insanlara yöneltmeyin.

Dikey buhar püskürtme (sadece GC1830/GC1820/GC1815/GC1814)

- 1 Buhar püskürtme fonksiyonu, ütüyü dik pozisyonda tuttuğunuz zaman da kullanılabilir. Bu işlem askıdaki elbiselerde, perdelerde vs. bulunan kırışıklıkları yok etmek için kullanılır (şek. 9).

Buharı hiçbir zaman insanlara yöneltmeyin.

Otomatik kapanma (sadece GC1830)

Otomatik kapanma özelliği, ütü bir süre hareket ettirilmezse ısınan parçayı otomatik olarak kapatır.

- 1 Otomatik kapanma ışığı, ütünün emniyetli kapanma özelliği ile kapatıldığını belirtmek için yanıp sönmeye başlar (şek. 10).
 - Yatay konumda bu durum 30 saniye sonra gerçekleşir.
 - Dikey konumda bu durum 8 dakika sonra gerçekleşir.
- 1 Ütünün tekrar ısınmasını sağlamak için:
 - Ütüyü kaldırdığınızda ya da hafifçe hareket ettirdiğinizde otomatik kapanma ışığı söner.
 - Sıcaklık ışığı yanıyor, ütülemeye başlamadan önce sönmelerini bekleyin.
 - Sıcaklık ışığı yanmıyorsa ütü kullanıma hazır demektir.

Temizlik ve bakım

Ütülemeden sonra

- 1 Elektrik fişini prizden çıkarın ve ütüyü soğumaya bırakın.

2 Ütünüzün tabanında biriken maddeleri nemli yumuşak bir bez veya çizmeyen (sıvı) bir temizleme maddesi kullanarak temizleyin.

Ütü tabanının düzlüğünü koruması için, metal cisimlerle sert temasından kaçının. Ütü tabanını temizlemek için ovma bezleri, sirke ve başka kimyasallar kullanmayın.

3 Ütünün üst kısmını nemli, yumuşak bir bezle silin.

4 Su haznesini düzenli olarak suyla durulayın. Temizleme işleminden sonra su haznesini boşaltın.

Çift Etkili Kireç Sistemi (sadece belirli modellerde)

- D** Kireç önleyici tablet, buhar deliklerinin kireç nedeniyle tıkanmasını önler. Kireç önleyici tablet, sürekli aktiftir ve değiştirilmesi gerekmez (şek. 11).
- D** Kireç Temizleme özelliği, kireç parçalarını ortadan kaldırır.

Kireç Temizleme özelliğini iki haftada bir kullanın. Eğer bulunduğunuz bölgedeki su çok sertse (örneğin, ütüleme işlemi esnasında taban kısmında parçacıklar dökülüyorsa), Kireç Temizleme özelliği daha sık kullanılmalıdır.

1 Buhar kontrol düğmesini **O** pozisyonuna getirin.

2 Sıcaklık kadranını **MAX** ayarına getirin.

3 Su haznesini maksimum seviyede doldurunuz.

Su haznesine, sirke veya diğer kireç çözücü kimyevi maddeler doldurmayın.

4 Fişi prize takınız.

5 Sıcaklık ışığı söndüğünde ütüyü prizden çekin.

6 Ütüyü lavabonun üzerinde tutun ve buhar kontrol düğmesini **Calc-Clean** (Kireç Temizleme) • pozisyonuna getirin (şek. 12).

7 Buhar kontrol düğmesini yavaşça yukarıya doğru çekin ve içindeki tüm su boşalana kadar ütüyü hafifçe sallayın.

Buhar ve kaynar su tabandaki deliklerden boşaltılırken, (eğer varsa) kireç ve diğer tortular da atılacaktır.

8 **Calc-Clean** (Kireç Temizleme) fonksiyonunu kullandıktan sonra, buhar ayar düğmesini **O** konumuna getirirken içeri doğru bastırın.

Ütüden çıkan suda hala kireç parçaları varsa, **Calc Clean** (Kireç Temizleme) fonksiyonunu tekrar kullanın.

Kireç Temizleme işleminden sonra

1 Tabanı kurutmak için ütüyü elektriğe bağlayın.

2 Sıcaklık ışığı söndüğünde ütüyü prizden çekin.

3 Tabanda birikmiş olabilecek su lekelerini temizlemek için ütüyü eski bir bez parçası üzerinde hafifçe hareket ettirin.

4 Saklamadan önce, ütüyü soğumaya bırakın.

Buhar kontrol düğmesinin çubuğunun temizlenmesi

- 1 Buhar kontrol düğmesini cihazdan çekip çıkarın (şek. 13).
- 2 İğne üzerindeki kireci (eğer varsa) temizlemek için sirke kullanın (şek. 14).

Buhar kontrol düğmesinin iğnesini kesinlikle eđmeyin ve zarar vermeyin.

- 3 Buhar kontrol düğmesinin iğnesini deliđin tam ortasına gelecek ve deliđin yanındaki küçük çukıntı yerine yerleşecek şekilde tekrar takın (şek. 15).
- 4 Buhar kontrol düğmesini O pozisyonuna getirin.

Saklama

- 1 Elektrik fişini duvar prizinden çekin ve buhar ayar düğmesini O pozisyonuna getirin.
- 2 Su haznesini boşaltın (şek. 16).
- 3 Elektrik kablosunu kablo saklama bölümünün etrafına sarın.
- 4 Ütüyü arka kısmının üzerinde kuru ve güvenli bir zeminde saklayın (şek. 17).

Çevre

- Kullanım ömrü sonunda cihazı normal evsel atıklarınızla birlikte atmayın; bunun yerine, geri dönüşüm için resmi yetkililere verin. Bu sayede çevre korumasına yardımcı olursunuz (şek. 18).

Garanti ve Servis

Eđer daha fazla bilgiye ihtiyaç duyarsanız veya bir problem yaşarsanız, lütfen Philips Web sitesini www.philips.com.tr adresinden ziyaret ediniz veya ülkenizde bulunan Philips Müşteri Danışma Merkezi ile iletişime geçiniz (dünya genelindeki telefon numaraları verilen garanti belgeleri içerisinde bulabilirsiniz). Eđer ülkenizde Müşteri Danışma Merkezi yoksa, yerel Philips yetkilinize başvurun veya Philips Ev Aletleri ve Kişisel Bakım BV Servis Departmanı ile iletişime geçin.

Sorun giderme

Bu bölüm ütüünüzle en sık karşılaşılabileceğiniz sorunları özetlemektedir. Eğer sorunu çözemiyorsanız, lütfen ülkenizdeki Philips Müşteri Hizmetleri ile iletişim kurun.

Sorun	Nedeni	Çözüm
Ütünün fişi prize bağlı, ancak ütü tabanı ısınmıyor:	Bağlantı sorunu var:	Cihazın fişini, elektrik kablosunu ve prizi kontrol ediniz.
	Sıcaklık kadranı MIN konumuna getirilmiştir:	Sıcaklık ayarını istenilen seviyeye getirin.
Ütü buhar üretmiyor:	Su haznesinde yeterince su yok.	Su haznesini doldurun (bkz. "Kullanıma hazırlama" bölümü)
	Buhar kontrol düğmesi O pozisyonuna getirilmiştir:	Buhar kontrol düğmesini ☁ veya ☂ pozisyonuna getirin (bkz. "Cihazın kullanımı" bölümü).
Ütü yaparken tabandan su sızıyor:	Ütü yeterince sıcak değil.	Sıcaklık ayarını, buharlı ütülemeye uygun dereceye getirin (●● ile MAX arası). Ütüyü dikey konuma getirin ve ütü yapmaya başlamadan önce sıcaklık ışığı söne kadar bekleyin.
Sprey fonksiyonu çalışmıyor (sadece belirli modeller)	Su haznesinde yeterince su yok.	Su haznesini doldurun (bkz. "Kullanıma hazırlama" bölümü)
Ütünün tabanından tortular ve kireç zerrecikleri çıkarıyor:	Tabanın içerisinde kireç zerreciklerinin oluşmasına neden olan sert su kullanıyor olabilir.	Kireç Temizleme fonksiyonunu bir veya daha fazla sefer kullanın. (bkz. "Temizlik ve Bakım" bölümü).
Otomatik kapanma ışığı yanıp sönüyor (sadece GC I 830).	Otomatik kapanma fonksiyonu çalıştırılmıştır (bkz. "Özellikler" bölümü).	Otomatik kapanma özelliğini devre dışı bırakmak için ütüyü kaldırmaya veya hafifçe hareket ettirin. Otomatik kapanma ışığı söner.
Ütü soğurken veya saklandıktan sonra tabandan su akıyor:	Ütü, su tankında su varken yatay pozisyonda bırakılmış olabilir.	Ütüyü saklamadan önce su tankını boşaltın ve buhar kontrol ayarını O pozisyonuna getirin (bkz. "Saklama" bölümü). Ütüyü dikey konumda yerleştirin.
Buhar püskürtme fonksiyonu veya dikey buhar püskürtme fonksiyonu çalışmıyor (sadece belirli modellerde).	Dikey buhar püskürtme özelliği kısa süre içinde çok sık kullanılmış olabilir:	Dikey buhar püskürtme fonksiyonunu tekrar kullanmadan önce ütüyü yatay pozisyonda bir süre bekletin.
	Ütü yeterince sıcak değil.	Sıcaklık ayarını, buharlı ütülemeye uygun dereceye getirin (●●● ile MAX arası). Ütüyü dikey konuma getirin ve ütü yapmaya başlamadan önce sıcaklık ışığı söne kadar bekleyin.

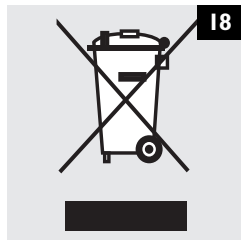
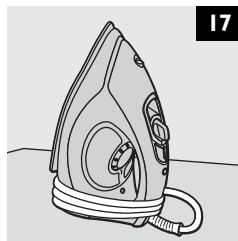
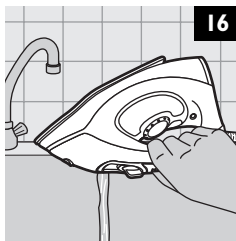
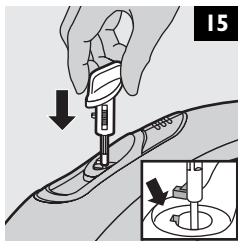
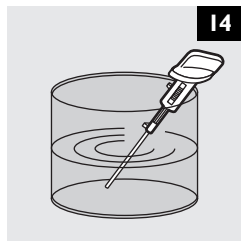
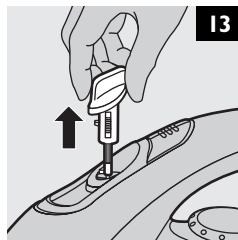
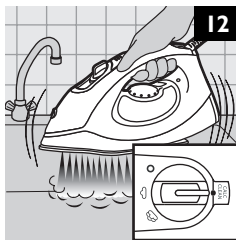
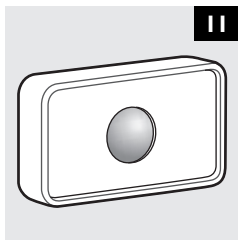
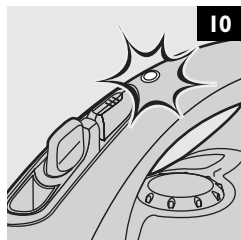
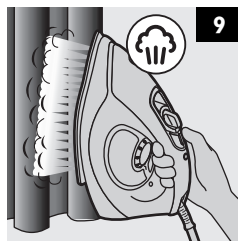
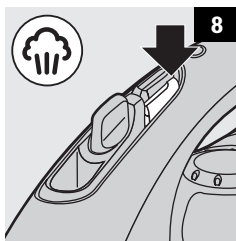
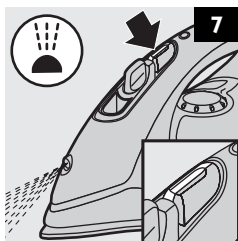
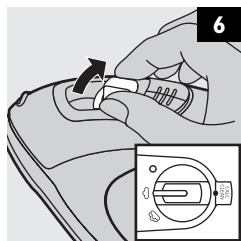
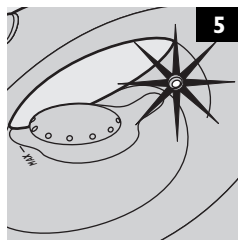
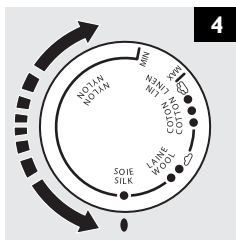
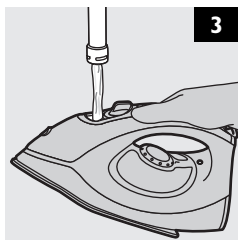
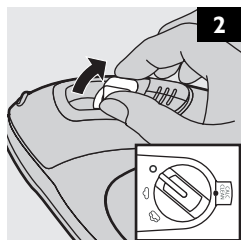



www.philips.com

 100% recycled paper
100% papier recyclé

4239 000 61621