

NORELCO **COOLSKIN**



6716X
6711X
6701X

**Rechargeable
Cordless Razor**

PHILIPS

ENGLISH 4
ESPAÑOL 22

6716X, 6711X, 6701X



4 ENGLISH

IMPORTANT SAFETY INSTRUCTIONS

When using an electric razor, basic safety precautions should always be followed, including the following:

Read all instructions before using this appliance.

DANGER

To reduce the risk of electric shock:

1. Do not reach for a razor while plugged in that has fallen into water. Unplug immediately.
2. Do not use a razor while plugged in while bathing or in a shower.
3. Do not place or store a razor while plugged in where it can fall or be pulled into a tub or sink. Do not place razor while plugged in into or drop into water or other liquid.
4. Always unplug this razor from the electrical outlet immediately after (re)charging.
5. Unplug razor before cleaning.
6. When **discarding** razor, unplug razor and remove rechargeable batteries. See Battery Removal instructions.

WARNING

To reduce the risk of burns, fire, electric shock, or injury to persons:

1. Close supervision is necessary when this razor is used by, on, or near children or invalids.
2. Use this razor for its intended household use as described in this manual. Do not use attachments not recommended by Philips Electronics North America Corporation.
3. Never operate this razor if it has a damaged cord or plug, if it is not working properly, if it has been dropped or damaged, or

ENGLISH 5

dropped into water. Return the razor to an Authorized Norelco Service Location for examination and repair.

4. Keep the razor and cord away from heated surfaces.
5. Never drop or insert any object into any opening.
6. Do not charge razor or plug in outdoors or operate where aerosol (spray) products are being used or where oxygen is being administered.
7. Do not use this razor with a damaged or broken comb, as facial injury may occur.
8. Always attach plug to razor first, then charging plug into outlet. Be certain plug is inserted firmly into razor, up to mark indicated on plug. To disconnect, turn razor off then remove charging plug from outlet.
9. To prevent possible damage to the cord, do not wrap cord around the razor.
10. Never put razor in direct sunlight or store in a pouch at a temperature above 140°F.
11. Razor is water-safe and can be rinsed under running tap water or used in shower. Do not submerge razor in water.

SAVE THESE INSTRUCTIONS

IMPORTANT: The power plug contains a transformer. Do not cut off the power plug to replace it with another plug, as this will cause a hazardous condition.

IMPORTANT

YOUR RAZOR CONTAINS A NICKEL-CADMIUM RECHARGEABLE BATTERIES. See Battery Removal instruction sheet for battery disposal information.

6 ENGLISH



60 - DAY MONEY-BACK GUARANTEE

To enjoy the closest and most comfortable shave from your new Norelco Men's Razor, the razor should be used exclusively for 3 weeks. This allows your hair and skin enough time to adapt to the Norelco Shaving System. If, after that period of time, you are not fully satisfied with your Norelco Men's Razor, send the product back and we'll refund you the full purchase price.

The razor must be shipped prepaid by insured mail, insurance prepaid, and have the sales slip, indicating purchase price and the date of purchase, enclosed. The razor must be postmarked no later than 60 days after the date of purchase. Norelco reserves the right to verify the purchase price of the razor and limit refunds not to exceed suggested retail price.

Send dated sales slip, your complete name and address as indicated below, and the razor, prepaid to:

**Norelco Consumer Products Company
A Division of Philips Electronics North America Corporation
450 North Medinah Road, Dock 16
Roselle, IL 60172-2329**

Please allow 4-6 weeks for delivery of check. (Please Print)

Name _____

Address _____

City _____

State _____ Zip _____

Daytime Telephone No. (_____) _____
AREA CODE

Email Address _____

REASON FOR RETURNING: _____

Table of Contents

Features.....	8-9
Important.....	10
Charging.....	10
Recharging.....	10-11
Inserting The First Cartridge.....	11
Replacing Cartridges.....	11-12
Put It To The Test & Shaving Tips.....	12-13
How To Shave With An Electric Razor.....	13-14
Cleaning.....	15-18
Storing.....	18
Tip.....	18
Accessories.....	19
Assistance.....	20
Battery Removal.....	20
Warranty.....	21
Spanish.....	22

8 ENGLISH

Features

Nivea for Men
Shaving Lotion Applicator

Razor Head
Assembly

Individually Floating
Heads

Razor Head Release
Button

- Hair Chamber captures
shaven hair

Green Charging
Indicator Light

On/Off Button

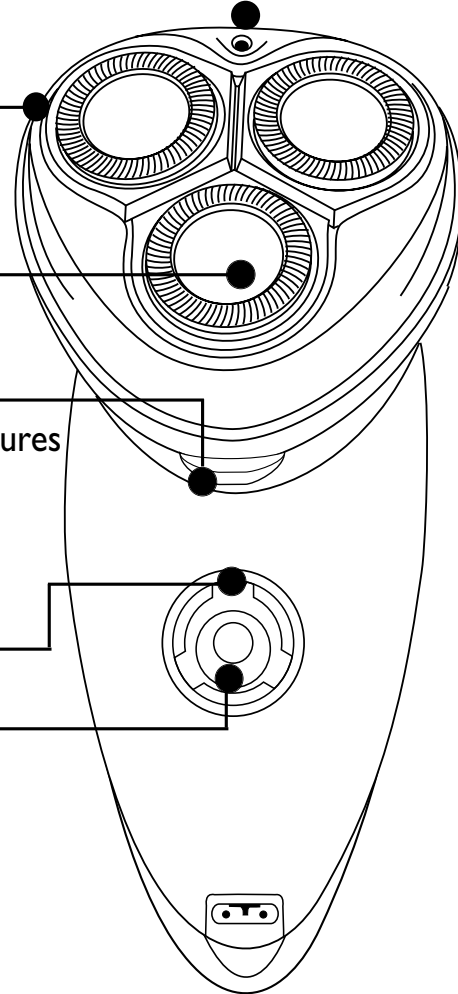

How the Unique Norelco  Lift and Cut® Shaving System Makes Close Comfortable:

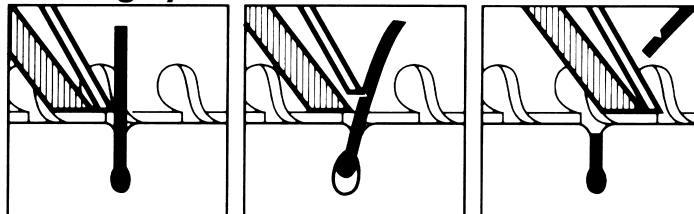

Groove channels beard
closer to cutting system

Lifter raises hair

Blade cuts hair which
then drops below skin level

ENGLISH 9

Automatic
Worldwide
Voltage 100V to
240V AC

Cleaning Brush

Rechargeable
Cordless - 8 hour
full charge for up
to 40 minutes of
cordless shave
time

Full 2-Year
Warranty

60-Day Money-
Back Guarantee

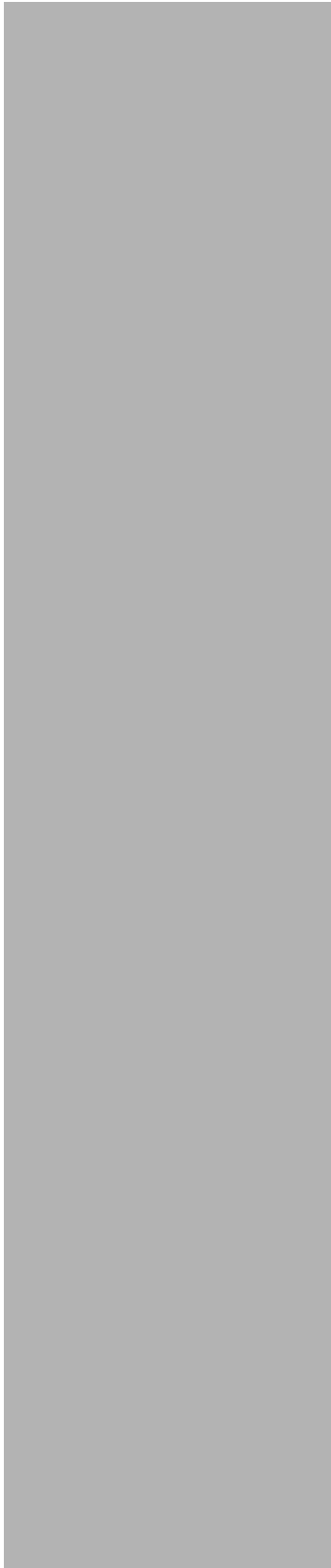
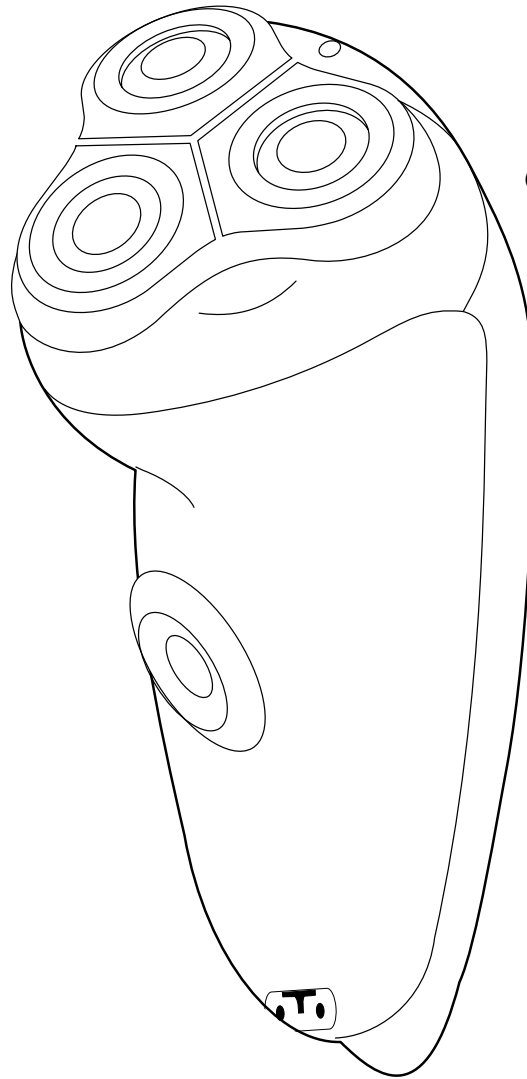

10 ENGLISH

Important

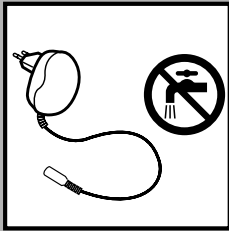

- Only use the power plug provided to charge the razor.
- The power plug transforms 100-240V AC to 12V DC.
- An adaptor plug may be necessary for cord usage in some foreign countries. Your new razor will automatically convert internally to work on 100V to 240V AC systems.

Charging

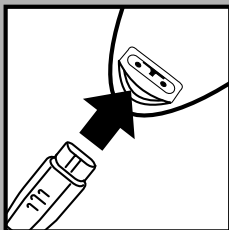

- Charging or recharging at temperatures below 40°F or higher than 95°F adversely affects lifetime of batteries.
- Battery performance is best if you recharge only when batteries are (almost) completely empty.

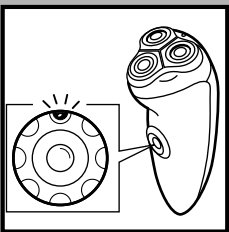

- 1** Connect the cord to razor. Plug the charging plug into any 100V to 240V AC outlet. Use only the charging plug provided.
- 2** First time charging and recharging after non-use for 1 month or more requires a full 8 hours.
- 3** The green LED charging indicator will light up to indicate razor is (re)charging.

Recharging

- After initial charge, recharging normally takes 8 hours.

ENGLISH 11

- ▶ A fully charged razor has cordless shaving time of up to approx. 40 minutes.

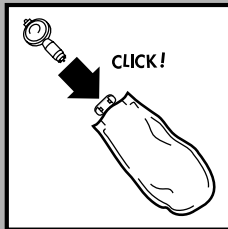
Inserting the First Cartridge

- 1** Take one lotion or gel cartridge. Take the connector supplied and remove it from the little bag. Push it into the plastic cap of cartridge until it locks into position with a click.

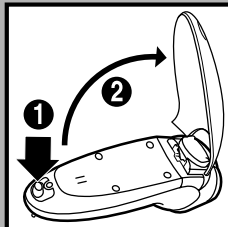

- 2** Push the release button on the back of razor downwards and open the cover of the cartridge compartment.

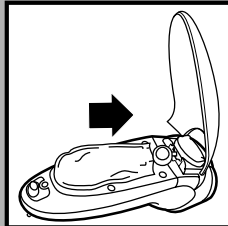

- 3** Slide the cartridge with the connector in place into the razor. It only fits properly if the white side of the connector is pointing upwards. Close the cover.

- 4** Press the applicator button a few times until the Nivea for Men shaving lotion or gel appears in the small hole located on razor head assembly. The razor is now ready for use.

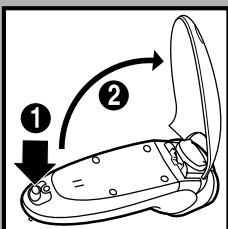
Replacing Cartridges

- 1** Open back cover of razor.

- 2** Remove empty cartridge, pull out and save the connector. **DO NOT** discard the connector.

12 ENGLISH

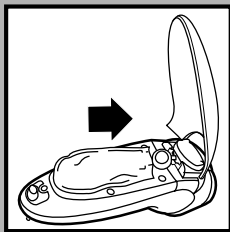
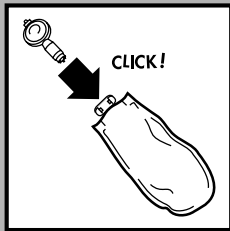

- 3** Rinse out cartridge compartment with water before replacing cartridge. Air dry thoroughly.
- 4** Insert connector into the plastic cap of new cartridge until it clicks into position.
- 5** Follow steps 2-4 for “Inserting the First Cartridge.”
Use only Norelco Cool Skin Nivea for Men shaving lotion (HQ170) or gel (HQ171) cartridges with this razor.

Do not throw the connector away when you replace an empty cartridge. You will need to use the same connector for the other cartridges.

The Nivea for Men shaving lotion or gel cartridges will keep for 32 months when stored at a temperature between 32°F and 104°F.

Put It To The Test & Shaving Tips

- ▶ **21-Day Trial and Conversion Process.** It is a fact that your skin and beard need time to adjust to any new shaving system.
- ▶ Use your new razor exclusively for 3 weeks to fully enjoy the closeness of a Norelco shave.
- ▶ At first you may not get as close a shave as you expect, or your face may even become slightly irritated. This is normal since your beard and skin will need time to adjust. Invest 3 weeks and you'll soon experience the full joy of your new razor.

ENGLISH 13

- ▶ Stick with it! If you alternate shaving methods during the adjustment period, it may make it more difficult to adapt to the Norelco shaving system.
- ▶ If you are still not convinced after 21 days, Norelco will refund you the full purchase price, guaranteed.

How To Shave With An Electric Razor

- ▶ Use this razor for its intended household use as described in this manual.
- ▶ This razor will not operate corded directly from the electrical outlet.

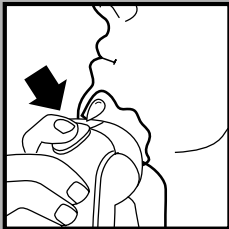

- 1** Remove Protective Razor Head Cap. Turn razor ON.
- 2** Hold the razor against the skin and press the pump button located on the back of razor head to dispense shaving lotion or gel. Once a sufficient amount of lotion or gel has pumped out, move the razor heads quickly over the skin.
- 3** Shave against the direction of beard growth using quick and both straight and circular motions.
- 4** You may use this shaving system on either wet or dry skin. The shaving lotion or gel provides immediate hydrating action and lessens drag or pull against skin.

14 ENGLISH

While shaving, press the pump button frequently to apply more lotion or gel so that the razor keeps gliding smoothly over your face.

5 Easy does it. Gently press the razor to your skin so the floating heads can follow the contours of your face. **DO NOT** press too hard. Too much pressure can pinch the skin into the combs.

6 Turn razor OFF when finished shaving.

7 After shaving, you may rinse and dry your skin. Flip open Razor Head Assembly and clean heads and hair chamber by running under hot water.

8 You may leave the cartridge in place in your razor if you plan on using razor regularly. When you will not be using your razor for an extended period of time, it is recommended that you remove the cartridge and clean the razor following maintenance instructions before storing.

Replace Cool Skin razor heads (model HQ167) once a year for optimal shaving results.

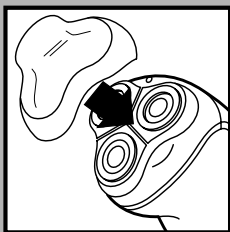

9 Put the Protective Razor Head Cap on razor after each use to protect heads.

Cleaning

Important

- ▶ Always turn Razor OFF, unplug from outlet and remove cord from razor before cleaning.
- ▶ Always store Razor with Protective Razor Head Cap on shaving heads.
- ▶ Never clean, remove or replace head assembly while motor is on.
- ▶ Do not apply pressure to combs. Do not touch razor heads with hard objects as this may dent or damage precision-made slotted combs.
- ▶ Do not use razor if combs are damaged or broken. Facial injury may occur.

After each use: Razor

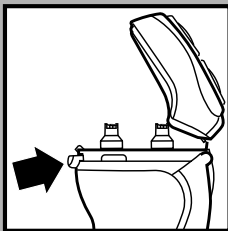

1 Switch razor off.

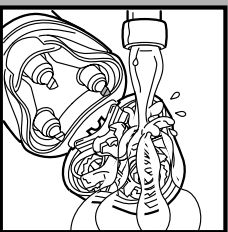

2 Press the Razor Head Release Button located under razor heads on front side of Razor.

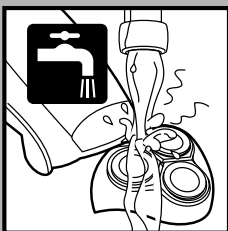

3 Flip open the Razor Head Assembly and clean the razor heads and hair chamber by running under hot water. Water from the tap should be on a hot setting, BUT BE CAREFUL TO TEST WATER FIRST SO AS NOT TO BURN OR SCALD HANDS.

4 Rinse the outside of the shaving unit.

5 Shake off excess water and close Razor Head Assembly.

16 ENGLISH

- 6** Open the Razor Head Assembly and leave it open to let the Razor air dry completely.

Every Two Months: Razor Heads

IMPORTANT: Do Not mix up the cutters and combs as the shaving performance may be adversely affected for several weeks before optimal shaving performance is restored.

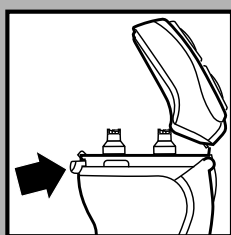

- 1** Switch razor OFF.

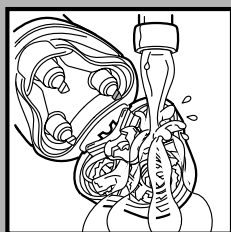

- 2** Press the Razor Head Release Button located under razor heads on front side of Razor.

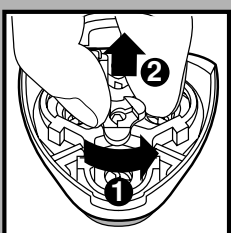

- 3** Remove the Razor Head Assembly and clean the razor heads and hair chamber by running under hot water. Be sure water is not too hot so as to cause burns or scalding.

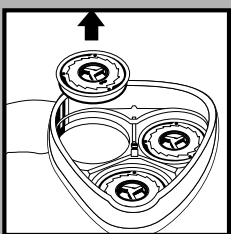

- 4** While holding Razor Head Assembly in one hand, press center wheel down while turning counterclockwise to release and lift out frame. Set frame aside.

- 5** Remove and clean one cutter and comb, at a time.

ENGLISH 17

Do not clean more than one cutter and comb at a time since they are all matching sets. If you accidentally interchange the cutters and combs, it could take several weeks before optimal shaving performance is restored.

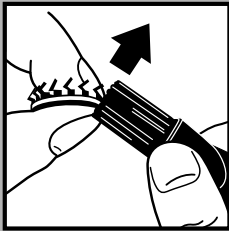

- 6** Cutter should be held with cutters facing up and brushed in an upward motion. Clean razor comb with long bristles of brush in a circular motion.

For optimum performance, razor cutters and combs should be cleaned in a degreasing liquid (e.g., Norelco Razor Cleaner; model RCI776, or alcohol) and lubricated with Norelco Razor Lubricant, model AL80, or one drop of mineral oil (in the center of the head). This helps prevent wear of shaving heads.

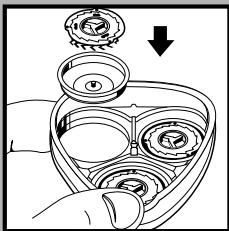

- 7** While holding Razor Head Assembly in one hand, replace cutter and comb back into the Razor Head Assembly.

- 8** Repeat the process for the other two sets of cutters and combs.

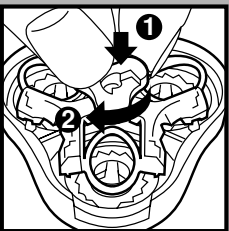

- 9** Replace frame back into Razor Head Assembly. While pressing down, turn wheel clockwise to lock frame into place.

- 10** Press Razor Head Assembly back on razor.

- 11** Put the protective razor head cap on the razor to protect heads.

18 ENGLISH

This razor has no other user-serviceable parts.
Any other service should be performed by an
Authorized Norelco Service Location.

Storing

- ▶ Be sure Razor is turned off. Remove cord from outlet and Razor before storing in a safe, dry location where it will not be crushed, banged, or subject to damage.
- ▶ Do not wrap cord around Razor when storing.
- ▶ Store Cord in a safe location where it will not be cut or damaged.
- ▶ Do not place or store Razor where it can fall or be pulled into a tub or sink, water or other liquid while plugged in.
- ▶ Put the Protective Razor Head Cap on razor to protect heads.

Tip

The Advantage Razor comes with two different types of emulsion to better satisfy your needs: Nivea for Men Lotion for Normal to Sensitive skin and Extra Fresh Gel for normal skin. This gives you the opportunity to try them out and discover which one suits your skin type best.

Accessories

► Replacement Heads

Use Only Model HQI67 - For maximum razor performance, replace your Norelco Cool Skin razor heads once a year.

► NOTE: Model HQI56 Advantage and HQI77 Cool Skin Replacement Heads DO NOT fit this razor.

► DO NOT USE shaver sharpeners as this will damage your blades and lifters and will adversely affect the shaving performance.

► HQI70 Nivea for Men Shaving Lotion Replacement Cartridges

Cool Skin Nivea for Men Shaving Lotion Cartridges, 5 to a box.

► HQI71 Nivea for Men Extra Fresh Shaving Gel Replacement Cartridges

Cool Skin Nivea for Men Extra Fresh Shaving Gel Cartridges, 5 to a box.

► Razor Lubricant:

AL80 Norelco Razor Lubricant

► Razor Head Cleaner

RCI776 Norelco Razor Cleaner.

► Norelco Razor Accessories may be purchased at a store near you, an Authorized Norelco Service Location, on our website www.norelco.com or by using the order form enclosed.

20 ENGLISH**Assistance**

- ▶ For assistance or the Authorized Norelco Service Location nearest you, call toll free:

1-800-243-3050

or visit our website: www.norelco.com

- ▶ Authorized Norelco Service Location information is available 24 hours a day, 7 days a week.

Battery Removal

- ▶ This Norelco Razor contains Nickel-Cadmium batteries, which must be disposed of properly.
- ▶ Batteries should only be removed when razor is to be discarded.
- ▶ Refer to Battery Removal instruction sheet for directions on removing the rechargeable batteries.

ENGLISH 21**FULL TWO YEAR WARRANTY**

Philips Electronics North America Corporation warrants each new Norelco Product, Model 6716X, 6711X, 6701X (except cutters and combs) against defects in materials or workmanship for a period of two years from the date of purchase, and agrees to repair or replace any defective product without charge.

IMPORTANT: This warranty does not cover damage resulting from accident, misuse or abuse, lack of reasonable care, the affixing of any attachment not provided with the product or loss of parts or subjecting the product to any but the specified voltage.* Use of unauthorized replacement parts will void this warranty.

PHILIPS ELECTRONICS NORTH AMERICA CORPORATION WILL NOT PAY FOR WARRANTY SERVICE PERFORMED BY A NON-AUTHORIZED REPAIR SERVICE AND WILL NOT REIMBURSE THE CONSUMER FOR DAMAGE RESULTING FROM WARRANTY SERVICE PERFORMED BY A NON-AUTHORIZED REPAIR SERVICE. NO RESPONSIBILITY IS ASSUMED FOR ANY SPECIAL, INCIDENTAL OR CONSEQUENTIAL DAMAGES.

In order to obtain warranty service, simply take or ship the product postage prepaid to the nearest Authorized Norelco Service Location. It is suggested that for your protection you return shipments of product by insured mail, insurance prepaid. Damage occurring during shipment is not covered by this warranty.

NOTE: No other warranty, written or oral, is authorized by Philips Electronics North America Corporation.

This warranty gives you specific legal rights, and you may also have other rights which vary from state to state. Some states do not allow the exclusion or limitation of incidental or consequential damages, so the above exclusion and limitations may not apply to you.

* Read enclosed instructions carefully.

Manufactured for:

Norelco Consumer Products Company
A Division of Philips Electronics North America Corporation
1010 Washington Blvd., Stamford, CT 06912-0015

**MADE IN HOLLAND.**

This symbol on the product's nameplate means it is listed by Underwriters' Laboratories, Inc.

Norelco, Advantage, Lift and Cut, and  are Registered Trademarks of Philips Electronics North America Corporation.



and Cool Skin are Trademarks of Philips Electronics North America Corporation.

Nivea for Men is a Registered Trademark of Beiersdorf AG.

PHILIPS is a Registered Trademark of Koninklijke Philips Electronics N.V.

© 2004 Philips Electronics North America Corporation. All Rights Reserved.

 **NORELCO**

ULTRA CLOSE, ULTRA COMFORTABLE ... GUARANTEED!

22 ESPAÑOL

IMPORTANTES INSTRUCCIONES DE SEGURIDAD

Siempre que utilice una afeitadora eléctrica, debe respetar ciertas precauciones básicas, incluyendo las indicadas a continuación.
Lea todas las instrucciones antes de utilizar este aparato.

PELIGRO

Para reducir el riesgo de choque eléctrico:

1. No intente coger una afeitadora que se haya caído al agua. Desenchúfela inmediatamente.
2. No utilice coger una afeitadora se baña o se ducha.
3. No coloque ni guarde la afeitadora en un sitio donde pueda caerse o ser empujada a una bañera o lavabo. No la coloque ni la deje caer en agua ni en ningún otro líquido.
4. Siempre desenchufe esta afeitadora de la red inmediatamente después recargando.
5. Desenchufe la afeitadora antes de limpiarla.
6. Cuando se deshaga de la afeitadora, desenchúfela y quite las baterías recargables. Consulte las instrucciones para quitar las baterías.

ADVERTENCIA

Para reducir el riesgo de quemaduras, fuego, choque eléctrico o daños a las personas:

1. Es necesario un estrecho control cuando la afeitadora es utilizada por niños o personas discapacitadas, o cerca ellos.
2. Utilice esta afeitadora para el uso doméstico previsto, tal como se describe en este manual. No utilice accesorios no recomendados por Philips Electronics North America Corporation.
3. No utilice nunca la afeitadora o la base si el cordón o el

ESPAÑOL 23

enchufe están dañados, si no funcionan correctamente, si han sufrido una caída o se han dañado o si la base se ha caído al agua. Lleve la afeitadora a un centro de servicio autorizado de Norelco para que sea examinada y reparada.

4. Mantenga el cordón alejado de las superficies calientes.
5. No deje caer ni inserte nunca objeto alguno en ninguna de las aberturas.
6. No cargue o enchufe la afeitadora en el exterior, ni la haga funcionar cuando se estén utilizando productos en aerosol (pulverizadores) o cuando se esté suministrando oxígeno.
7. No utilice esta afeitadora con un cabezal dañado o roto ya que puede provocar lesiones faciales.
8. Enchufe siempre la clavija en la afeitadora antes de enchufar el cable cargador a la red. Asegúrese de que la clavija esté firmemente insertada en la afeitadora hasta la marca indicada en la clavija. Para sacarla, apague la afeitadora y desenchúfela de la red.
9. Para evitar posibles daños al cordón, no lo enrolle alrededor de la afeitadora.
10. Nunca exponga la afeitadora a la luz directa del sol ni la guarde en una bolsa a temperaturas superiores a 140°F(60°C).
11. La afeitadora es hermética y puede enjuagarse bajo el chorro del grifo. No sumerja la afeitadora en agua.

GUARDE ESTAS INSTRUCCIONES

IMPORTANTE: La clavija adaptadora incorpora un transformador. No quite la clavija adaptadora para sustituirla por otro enchufe, ya que podría producirse una situación de peligro.

IMPORTANTE

SU AFEITADORA CONTIENE BATERÍAS RECARGABLES DE NIQUEL-CADMIO.

Consulta la hoja "Instrucciones para quitar las Baterías" para información sobre cómo deshacerse de las baterías.

24 ESPAÑOL

**60 DIAS DE GARANTIA DE DEVOLUCIÓN DEL DINERO**

Para disfrutar de la afeitada más cómoda y al ras de su nueva Afeitadora Norelco para Hombres, la afeitadora deberá ser usada como único sistema de afeitado durante 3 semanas. Ello proporcionará a su pelo y a su piel tiempo suficiente para adaptarse al Sistema de Afeitado Norelco. Si después de ese período de tiempo no está completamente satisfecho con su afeitadora Norelco para Hombres, devuelva el producto y le retornaremos lo que le costó al comprarlo.

La afeitadora debe ser enviada, a portes pagados, por correo certificado (con la certificación pagada) incluyendo el tiquet de compra indicando el precio y la fecha de compra. La afeitadora debe ser matasellada antes de que hayan transcurrido 60 días desde la fecha de compra. Norelco se reserva el derecho de verificar el precio de compra de la afeitadora y de limitar la devolución de modo que no supere el precio de venta al público sugerido.

Envíe el tiquet de compra con la fecha, su nombre y dirección completos tal como se indica más adelante, junto con la afeitadora a portes pagados a:

**Norelco Consumer Products Company
A Division of Philips Electronics North America Corporation
450 North Medinah Road, Dock 16
Roselle, IL 60172-2329**

Por favor, espere entre 4 y 6 semanas a recibir el cheque.

Nombre _____

Dirección _____

Ciudad _____

Estado _____ Zip _____

Número de teléfono de día: (_____) _____
Código de área

Dirección de email _____

MOTIVO DE LA DEVOLUCIÓN: _____

ESPAÑOL 25**Indice de Contenidos**

Características	26-27
Importante	28
Carga	28
Recarga	29
Cómo Insertar El Primer Cartucho.....	29
Reemplazo De Los Cartuchos	30
Prueba Y Consejos El Afeitado	30-31
Cómo Afeitarse Con Una Afeitadora Eléctrica.....	31-33
Limpieza.....	33-36
Almacenamiento	36-37
Sugerencia	37
Asistencia.....	37
Accesorios	38
Retiro de las Baterías	39
Garantía	40

Características

Aplicador para la
Loción de afeitado
Nivea for Men

Conjunto de
cabezales de la
afeitadora

Cabezales flotantes
individuales

Botón de liberación
del cabezal de la
afeitadora

• Cámara de captura
de la barba afeitada

Luz indicadora verde
de carga

Botón de encendido
y apagado

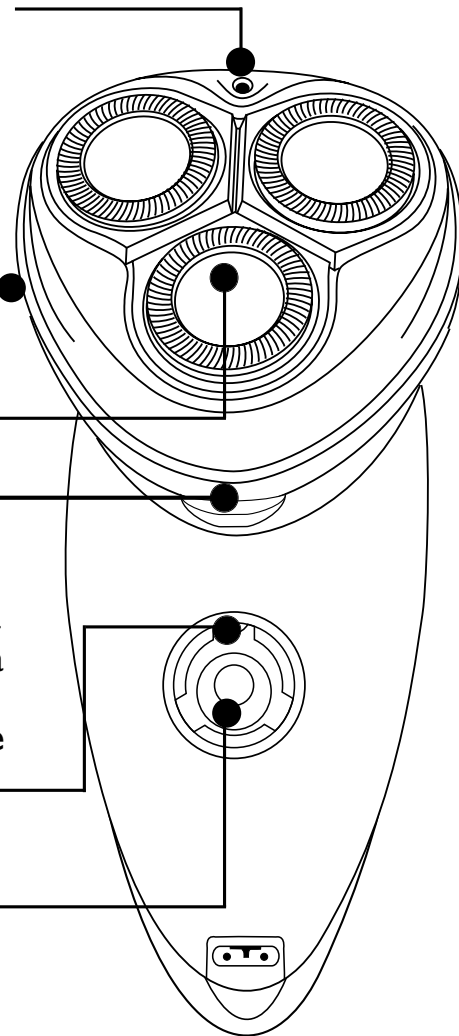

Cómo el sistema de afeitado Norelco

Lift and Cut® proporciona un apurado confortable:

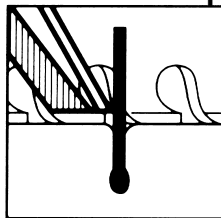

El surco dirige la barba
más cerca del sistema de
corte

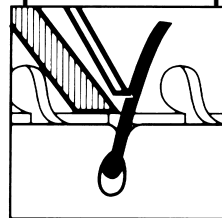

El elevador levanta el pelo

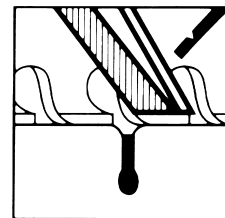

La cuchilla corta el pelo
y después éste se
esconde por debajo del
nivel de la piel.

ESPAÑOL 27

Adaptación automática
a cualquier voltaje de
100V a 240V de CA

Cepillo de limpieza

Carga inicial total de
8 horas para uso sin
cordón, recargable.
Permite hasta 40
minutos de afeitado
sin cordón.

Garantía
completa
de 2
años

60 días de
garantía de
devolución
del dinero.

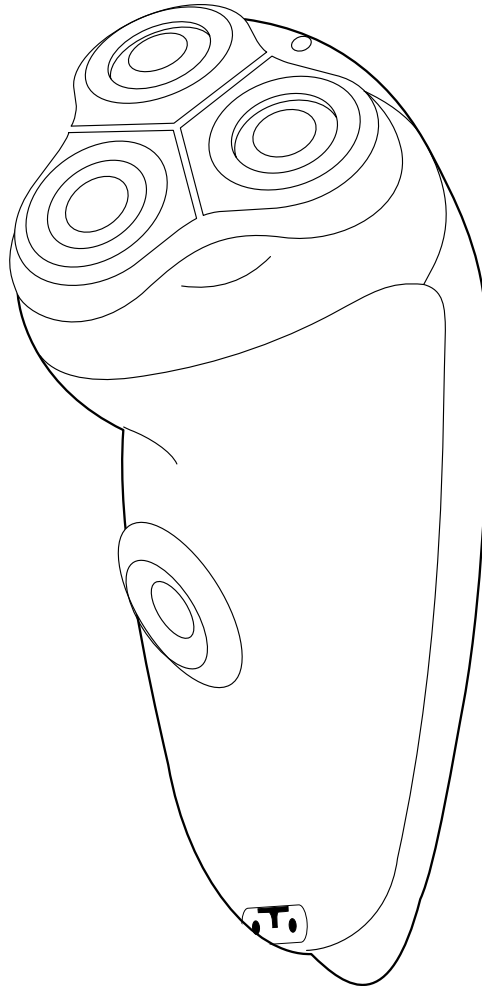

28 ESPAÑOL

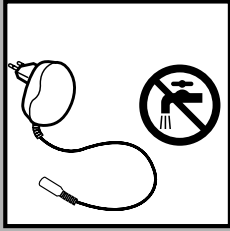
Importante

- ▶ Para cargar la afeitadora, use sólo el cable cargador que se suministra.
- ▶ La clavija del enchufe transforma la entrada de 100-240V de CA a 12V de CC.
- ▶ Es posible que en algunos países extranjeros sea necesario utilizar un adaptador para poder enchufar el cordón. Su nueva afeitadora efectúa la conversión automática interna para funcionar con sistemas de 100V a 240V de CA.

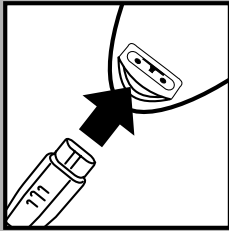
Carga

- ▶ La carga o la recarga en temperaturas inferiores a 40°F (4°C) o superiores a 95°F (35°C) puede afectar adversamente la vida útil de las baterías.
- ▶ El mejor rendimiento de las baterías se obtiene si se recargan exclusivamente cuando están (casi) totalmente agotadas.

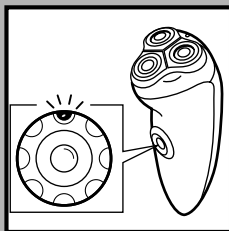

- 1** Enchufe el cable a la afeitadora. Enchúfelo a cualquier enchufe con voltaje entre 100V y 240V de CA. Utilice solamente el cordón y el soporte suministrados.
- 2** La primera carga y la recarga, después de una interrupción de uso de un mes o más, requieren 8 horas completas.
- 3** La lámpara LED verde se encenderá para indicar que la afeitadora está (re) cargándose.

ESPAÑOL 29**Recarga**

- ▶ Después de la carga inicial, la recarga requiere normalmente 8 horas.
- ▶ Una afeitadora cargada completamente permite afeitarse, sin cordón, durante aproximadamente 40 minutos.

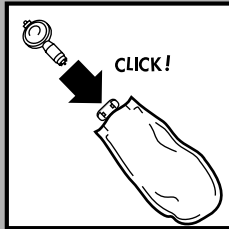
Cómo Insertar El Primer Cartucho

- 1** Tome un cartucho de gel o loción. Tome el conector suministrado y retírelo de la pequeña bolsa. Insértelo en la tapa plástica del cartucho hasta que se trabe en posición (escuchará un clic).

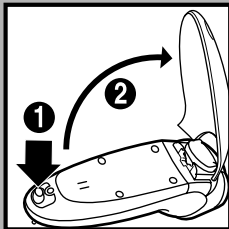

- 2** Deslice hacia abajo la traba que se encuentra en la parte posterior de la afeitadora, y abra la cubierta del compartimiento para el cartucho.

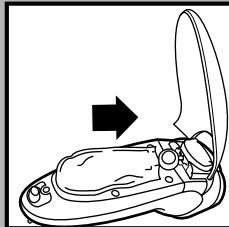

- 3** Coloque el cartucho con el conector en su lugar dentro de la afeitadora. Sólo calzará correctamente si el lado blanco del conector está orientado hacia arriba. Cierre la cubierta.

- 4** Presione varias veces el botón del aplicador hasta que el gel o la loción de afeitarse para hombres Nivea for Men comience a aparecer. La afeitadora está ahora lista para su uso.

30 ESPAÑOL

Reemplazo De Los Cartuchos

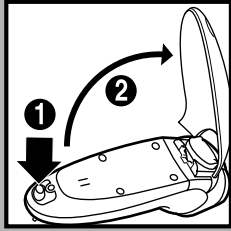

- 1** Abra la cubierta posterior de la afeitadora.
- 2** Retire el cartucho vacío, saque el conector y guárdelo.
NO deseche el conector.

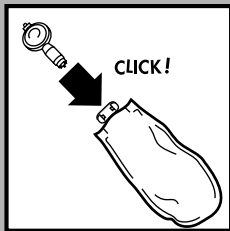

- 3** Enjuague el compartimiento con agua antes de reemplazar el cartucho. Déjelo al aire hasta que seque completamente.
- 4** Inserte el conector en la tapa plástica del nuevo cartucho hasta que se trabe en posición (escuchará un clic).

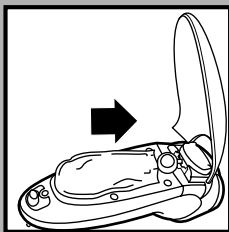

- 5** Siga los pasos 2 a 4 en “Cómo insertar el primer cartucho”.

Con esta afeitadora sólo se debe utilizar los cartuchos de la loción de afeitar (HQ170) o del gel (HQ171) Nivea for Men para la afeitadora Cool Skin de Norelco.

No deseche el conector cuando reemplaza un cartucho vacío. Necesitará utilizarlo nuevamente para la otra cartucha.

El gel o la loción de afeitar Nivea for Men debe almacenarse a temperaturas entre 32°F (0°C) y 104°F (35°C).

Prueba Y Consejas Para El Afeitado

- ▶ **Prueba durante 21 días y Proceso de Conversión.** Es un hecho que su piel y su barba necesitan tiempo para adaptarse a

ESPAÑOL 31

cualquier nuevo sistema de afeitado.

- ▶ Use exclusivamente su nueva afeitadora durante 3 semanas para disfrutar completamente del apurado de un afeitado Norelco.
- ▶ Al principio puede que no obtenga un afeitado tan apurado como esperaba, o incluso es posible que su cara se irrite ligeramente. Esto es normal, ya que su barba y su piel necesitarán tiempo para adaptarse. Emplee 3 semanas y podrá disfrutar por completo de su nueva afeitadora.
- ▶ ¡Persevere con ella! Si va alternado métodos de afeitado durante el período de adaptación, esto hará que sea más difícil la adaptación al sistema de afeitado Norelco.
- ▶ Si después de 21 días no está convencido, Norelco le garantiza la devolución completa del precio de compra.

Cómo Afeitarse Con Una Afeitadora Eléctrica

Solo utilice este producto para el uso personal doméstico previsto, como se describe en este manual.

- ▶ La afeitadora no funcionará corded directamente desde el enchufe eléctrico.

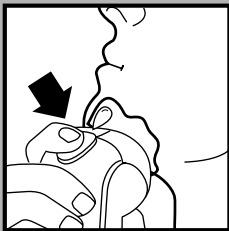

- 1** Retire la tapa protectora de los cabezales de la afeitadora. Encienda la afeitadora.
- 2** Sostenga la afeitadora contra la piel y presione el botón dispensador ubicado en la parte posterior del cabezal para

32 **ESPAÑOL**

dispensar el gel o la loción. Una vez que ha dispensado la cantidad suficiente de gel o loción, desplace rápidamente los cabezales sobre la piel.

- 3** Aféitese en la dirección contraria al crecimiento de la barba utilizando movimientos rápidos circulares y rectos.
 - 4** La afeitadora puede utilizarse con la piel seca o mojada. El gel o la loción de afeitar proporciona inmediatamente una acción hidratante y reduce el arrastre o estirado de la piel.
 - 5** Hágalo con calma. Presione suavemente la afeitadora contra la piel, de manera que los cabezales flotantes puedan adaptarse al contorno de la cara. **NO** presione demasiado fuerte. Demasiada presión puede pellizcar la piel.
 - 6** Apague la afeitadora en cuanto termine de afeitarse.
 - 7** Si lo desea, enjuáguese y séquese la cara después de afeitarse. Abra el conjunto de los cabezales y limpie los cabezales y la cámara de la barba enjuagándolos bajo el chorro de agua caliente del grifo. Los cabezales (tipo HQ167) deben ser reemplazados una vez por año para obtener mejores resultados al afeitarse.
- 

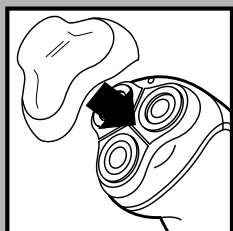

- 8** Si piensa utilizar la afeitadora con frecuencia, puede dejar el cartucho colocado. Si no va a utilizar la afeitadora durante un período prolongado, se recomienda que retire el cartucho y la limpie antes de guardarla de acuerdo con las instrucciones de mantenimiento suministradas.
- 9** Para proteger los conjuntos cortantes, ponga la tapa del cabezal afeitador en la afeitadora.

Limpieza

Importante

- Antes de limpiarla, apague siempre la afeitadora desenchúfela de la red y quite el cable de la afeitadora.
- Guárdela siempre con la cubierta protectora de los cabezales colocada en su sitio.
- Nunca limpie, retire ni vuelva a colocar el conjunto de los cabezales mientras la afeitadora está encendida.
- No aplique presión sobre los cabezales. No toque los cabezales con objetos duros ya que podría hundir las ranuras o dañar su precisión.
- No utilice la afeitadora si los cabezales están dañados o rotos. Éstos podrían provocar lesiones faciales.

Afeitadora: después de cada uso

- 1** Apague la afeitadora.

34 ESPAÑOL

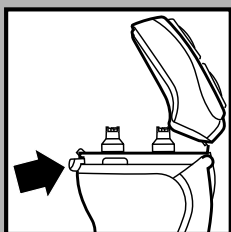

- 2** Presione el botón liberador de los cabezales ubicado debajo de los mismos, en el frente de la afeitadora.

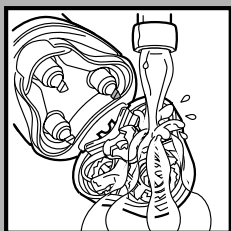

- 3** Abra el conjunto de los cabezales y limpie los cabezales y la cámara de la barba enjuagándolos bajo el chorro de agua caliente del grifo. El agua del grifo debe estar caliente,

PERO PRUÉBELA ANTES CON CUIDADO PARA NO QUEMARSE NI ESCALDARSE LAS MANOS.

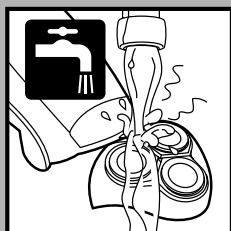

- 4** Enjuague el exterior del aparato.
- 5** Sacuda el exceso de agua del conjunto de cabezales de la afeitadora y ciérrela.
- 6** Abra el montaje de la cabeza de la maquinilla de afeitar y déjelo abierto deje el aire de la maquinilla de afeitar seco totalmente.

Cabezales de la afeitadora: cada dos meses

No mezcle las cuchillas y los protectores, ya que el funcionamiento en al afeitado puede verse adversamente afectado durante varias semanas antes de que se restablezca el óptimo funcionamiento en el afeitado.

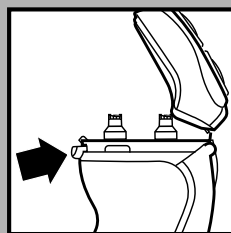

- 1** Apague la afeitadora.
- 2** Presione el botón liberador de los

ESPAÑOL 35

cabezales ubicado bajo los cabezales, en el frente de la afeitadora.

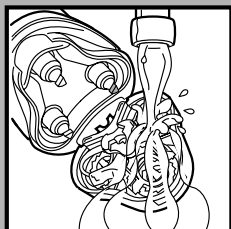

- 3** Retire el conjunto de los cabezales y limpie los cabezales y la cámara de la barba enjuagándolos bajo el chorro de agua caliente del grifo. Verifique que el agua no esté demasiado caliente para evitar quemaduras o escaldaduras.

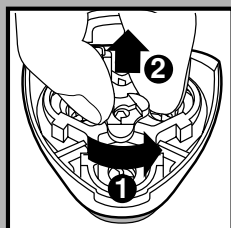

- 4** Sostenga el conjunto de cabezales con una mano y empuje hacia abajo y gire la perilla del marco en dirección contraria a las agujas del reloj para soltarlo, luego levántelo hacia arriba. Coloque el marco a un lado.

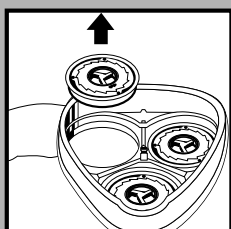

- 5** Retire una cuchilla y un cabezal por vez, sacándolos fuera del marco.

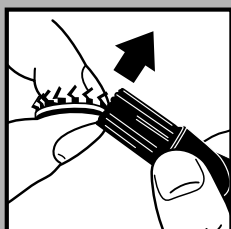

- 6** Sostenga la cuchilla con el filo hacia arriba y cepíllela con movimientos ascendentes. Limpie el cabezal con el lado de cerdas largas del cepillo, haciendo movimientos circulares.

Para obtener un mejor rendimiento, los cabezales y las cuchillas deben limpiarse con un líquido desengrasante (por ej.: el limpiador de afeitadoras Norelco, tipo RC1776 o con alcohol) y lubricarse con el lubricante de afeitadoras Norelco, tipo AL80, o una gota de aceite mineral sobre los cabezales flotantes.

36 ESPAÑOL

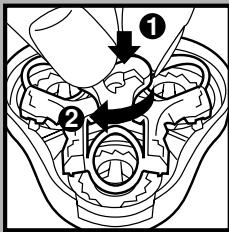
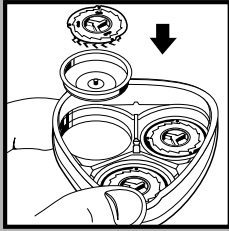

- 7** Sostenga el conjunto de cabezales con una mano, y coloque suavemente una cuchilla y un cabezal en el conjunto.
- 8** Repita el procedimiento para los otros dos cabezales.
- 9** Vuelva a colocar el marco en el conjunto de cabezales. Mientras presiona hacia abajo, gire la perilla del marco en la dirección de las agujas del reloj para trabarlo en su sitio.
- 10** Presione para volver a colocar el conjunto de cabezales en el compartimiento ubicado en la afeitadora.
- 11** Para proteger los conjuntos cortantes, ponga la tapa del cabezal afeitador en la Afeitadora.

Esta afeitadora no tiene mas partes que sean usadas por el usuario para ser reparadas. Cualquier otro servicio debe ser realizado por un Servicio de Asistencia Técnica Norelco.

Almacenamiento

- Sea seguro que la afeitadora de ajuste está dado vuelta apagado y que quita la cuerda del enchufe y del afeitadora de ajuste antes de almacenar en una localización segura, seca en donde no será machacado, golpeado, o conforme a daño.

ESPAÑOL 37

- ▶ No lo enrolle alrededor del afeitadora de ajuste al almacenar.
- ▶ Almacene la cuerda en una localización segura en donde no será cortada ni será dañada.
- ▶ No coloque o almacene la afeitadora en un lugar donde se pueda caer a la afeitadora o el lavabo, el agua o el otro líquido.
- ▶ Para proteger los conjuntos cortantes, ponga la tapa del cabezal afeitador en la Afeitadora.

Sugerencia

- ▶ La afeitadora Cool Skin Razor incluye dos tipos de emulsiones para su mayor satisfacción: Loción Nivea for Men para piel normal o sensible y gel para una sensación más fresca y placentera. Esto le da la oportunidad de probarlos y descubrir cuál se adapta mejor a su tipo de piel.

Asistencia

- ▶ Si necesita asistencia o información acerca del centro de servicio autorizado de Norelco más cercano a su domicilio, llame gratis al:

I- 800-243-3050

o visite nuestro sitio web: www.norelco.com

- ▶ La información sobre centros de servicio autorizados de Norelco está disponible 24 horas al día los 7 días de la semana.

Accesorios

- Reemplazo de los cabezales
Tipo HQ167 - Para obtener el máximo rendimiento, reemplace los cabezales de su afeitadora Norelco Cool Skin una vez por año.
- **Nota: Tipo HQ156 y HQ177 Reemplazo de los cabezales no puede ser utilizado por esta afeitadora.**
- **NO UTILICE** afiladores de afeitadoras ya que dañará las cuchillas y los elevadores de pelo, y afectará adversamente la calidad de la afeitada.

- **Cartuchos de reemplazo de la loción de afeitar para hombres Nivea for Men, HQ170**
Cartuchos de loción de afeitar Nivea for Men para la afeitadora Cool Skin, 5 unidades por caja.

- **Cartuchos de reemplazo del gel de afeitar para hombres Nivea for Men, HQ171**
Cartuchos de gel de afeitar Nivea for Men para la afeitadora Cool Skin, 5 unidades por caja.

- **Lubricantes y Limpiadores de la afeitadora:**
AL80 Lubricante de afeitadoras Norelco
RC1776 Limpiador de afeitadoras Norelco

- Los accesorios para la afeitadora Norelco pueden adquirirse en cualquier negocio cercano, en las oficinas de servicio Norelco autorizadas, mediante el formulario de pedido adjunto o en nuestro sitio web:
www.norelco.com

Retiro De Las Baterías

- ▶ Esta afeitadora Norelco incluye baterías recargables de níquel-cadmio, que deben desecharse de manera correcta.
- ▶ Las baterías deben retirarse de la afeitadora solamente cuando ésta va a ser desechada.
- ▶ Consulte la hoja de instrucciones adjunta para obtener instrucciones sobre el retiro de las baterías recargables.

GARANTÍA COMPLETA DURANTE DOS AÑOS

Philips Electronics North America Corporation garantiza cada nuevo producto Norelco Modelo 6716X, 6711X, 6701X (excepto cuchillas y protectores) contra defectos de los materiales o de fabricación durante un período de dos años desde la fecha de compra, y está de acuerdo en reparar o sustituir sin cargo cualquier producto defectuoso.

IMPORTANTE: Esta garantía no cubre deterioros producidos por accidente, mal uso o abuso, falta de un cuidado razonable, la fijación de cualquier accesorio no suministrado con el producto, o la pérdida de piezas o el sometimiento del producto a cualquier voltaje diferente a los especificados.* El uso de piezas de sustitución no autorizadas anulará esta garantía.

PHILIPS ELECTRONICS NORTH AMERICA CORPORATION NO PAGARÁ SERVICIOS DE GARANTÍA LLEVADOS A CABO POR SERVICIOS DE REPARACIÓN NO AUTORIZADOS, Y NO INDEMNIZARÁ AL CONSUMIDOR POR DETERIOROS RESULTANTES DEL SERVICIO DE GARANTÍA LLEVADO A CABO POR SERVICIOS DE REPARACIÓN NO AUTORIZADOS. NO SE ASUME LA RESPONSABILIDAD POR CUALESQUIERA DETERIOROS ESPECIALES, INCIDENTALES O CONSECUENCIALES.

A fin de obtener el servicio de garantía, simplemente lleve o envíe el producto (a portes pagados) al más cercano Servicio de Asistencia Técnica de Norelco. Le sugerimos que, para mayor seguridad, haga los envíos por correo certificado (con la certificación pagada). Los deterioros producidos durante el envío no están cubiertos por esta garantía.

NOTA: Ninguna otra garantía, escrita o de palabra, está autorizada por Philips Electronics North America Corporation. Esta garantía le da derechos legales específicos y también puede tener otros derechos que varían de un estado a otro. Algunos estados no permiten la exclusión o limitación de los deterioros incidentales o consecuenciales, por lo cual las anteriores exclusiones y limitaciones pueden no ser de aplicación en su caso.

* Lea cuidadosamente las instrucciones que se incluyen

Fabricado por:

Norelco Consumer Products Company

A Division of Philips Electronics North America Corporation

1010 Washington Blvd., Stamford, CT 06912-0015



FABRICADO EN HOLANDA



Este símbolo colocado en la placa de características del producto significa que está registrado por Underwriters' Laboratories, Inc.

Norelco, Advantage, Lift and Cut, y  son Marcas Registradas de Philips Electronics North America Corporation.



y Cool Skin son marcas de fábrica de Philips Electronics North America Corporation.

Nivea for Men es una marca registrada de Beiersdorf AG.

PHILIPS es una Marca Registrada de Koninklijke Philips Electronics N.V.

© 2004 Philips Electronics North America Corporation. All Rights Reserved.

NORELCO

ULTRA CLOSE, ULTRA COMFORTABLE ... GUARANTEED!

4222 002 4390 I