

Panasonic®

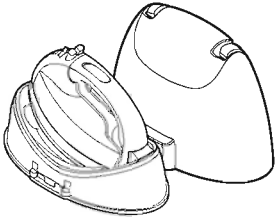

CONFORMS TO UL STD. 1005
CERTIFIED TO CSA STD. C22.2 NO.81

Electric Cordless Steam Iron
Operating Instructions

Manuel d'utilisation

Fer à vapeur électrique sans fil

Model No./N° de modèle NI-WL600

English

Safety Information

SAFE USE OF THE IRON-----	2
IMPORTANT SAFETY INSTRUCTIONS-----	2-3

Operation

COMPONENTS IDENTIFICATION-----	4
BECOMING FAMILIAR WITH YOUR CORDLESS IRON-----	5
TIPS AND HINTS BEFORE USING YOUR IRON-----	5
HOW TO REMOVE THE COVER CASE-----	5-6
HOW TO FILL WITH WATER-----	6
HOW TO ENERGIZE THE IRON-----	7
HOW TO CONTROL TEMPERATURE-----	7
HOW TO USE AS A STEAM IRON-----	7-8
HOW TO USE AS A DRY IRON-----	8
SPECIAL FUNCTIONS-----	8-10

Maintenance

HOW TO CARE FOR YOUR IRON-----	10
--------------------------------	----

General Information

SPECIFICATIONS-----	11
FABRIC IRONING CHART-----	11
LIMITED WARRANTY(U.S.A./Puerto Rico)-----	12-13
LIMITED WARRANTY(Canada)-----	14

READ ALL INSTRUCTIONS CAREFULLY BEFORE USING THE IRON

Il est recommandé de lire attentivement et de conserver ce manuel avant d'utiliser l'appareil.

For assistance, please call : 1-800-211-PANA(7262) (U.S.A./Puerto Rico)
or contact us at <http://www.panasonic.com/contactinfo>
or visit us at <http://www.panasonic.com/help>
Please register via the Internet at: www.panasonic.com/register

For assistance, please call : 905-624-5505 or visit us at <http://www.panasonic.ca> (Canada)
Pour obtenir de l'aide, composez le: 905-624-5505 ou visitez notre site à www.panasonic.ca

Français

Renseignements sur la sécurité

Utilisation sans risque du fer à repasser---	15
Mesures de sécurité-----	15-16

Fonctionnement

Identification des composants-----	4
Familiarisation avec le fer à repasser sans fil-----	17
Conseils et suggestions avant l'utilisation du fer-----	18
Retrait de l'étui-----	18
Remplissage-----	19
Alimentation du fer-----	19
Contrôle de la température-----	20
Utilisation comme fer à vapeur-----	20-21
Utilisation pour le repassage à sec-----	21
Fonctions spéciales-----	21-23

Entretien du fer

Entretien du fer-----	23-24
-----------------------	-------

Renseignements généraux

Données techniques-----	24
Tableau de repassage des tissus-----	25
Certificat de garantie limitée Panasonic (Canada)-----	26

SAFE USE OF THE IRON**Your safety and the safety of others are very important**

We have provided important safety messages in this manual and on your appliance. Always read and obey all safety messages.



This is the safety alert symbol. It is used to alert you to potential hazards that can kill or injure you and others. The safety messages will follow the safety alert symbol and either the word "WARNING" or "CAUTION".

These words mean:



WARNING

This describes issues which could cause death or serious injury.



CAUTION

This describes issues which could cause injury or damage your belongings.

The safety messages will tell you what the potential hazard is, how to reduce the chance of injury, and what can happen if the instructions are not followed.

Thank you for buying a Panasonic Iron

Your iron is an appliance to be used only for ironing fabrics on an ironing board.

IMPORTANT SAFETY INSTRUCTIONS

When using your iron, basic safety precautions should always be followed, including the following:

READ ALL INSTRUCTIONS BEFORE USING THE IRON



WARNING

To reduce the risk of burns, electric shock, fire, or injury to persons:

1. Use the iron only for its intended purpose, for ironing fabrics on ironing board. To protect against burns or injury to persons, do not iron or steam fabrics while being worn on the body.
2. To protect against the risk of electric shock, do not immerse the iron or cord in water or other liquids.
3. The iron should always be turned to "OFF" before plugging or unplugging AC Power Cord from outlet. Never yank Cord to disconnect from outlet; instead, grasp Plug and pull to disconnect.
4. Do not allow Cord to touch hot surfaces. Let iron cool completely before putting away. Bundle AC Power Cord when storing.
5. Always disconnect AC Power Cord from electrical outlet when filling iron with water or emptying and when not in use. Do not spill water over iron when filling.
6. Do not operate iron with a damaged Cord or if the iron or Power Base has been dropped or damaged. To avoid a risk of electric shock, do not disassemble the iron or Power Base, take it to an authorized service depot for examination and repair. Incorrect reassembly can cause a risk of electric shock when the iron is used.

7. Close supervision is necessary for this appliance when used by or near children. Do not leave iron unattended while connected to an electrical outlet or on an ironing board. Always position iron carefully to prevent it from falling if ironing board is accidentally bumped or if Cord is pulled. Always place iron securely into Power Base when not in use.
8. Burns can occur from touching hot metal parts, the hot surface of the Power Base, hot water, or steam. Use caution when you turn a steam iron upside down—there may be hot water in the Water Tank.
9. To protect against burns or injury to persons, do not direct steam toward the body when ironing or self-cleaning.
10. The iron must be used and rested on a stable surface. When placing the iron into Power Base, ensure that the surface on which the Power Base is placed is stable.
11. The AC Power Cord and Plug may present a risk of personal injury when the cord is allowed to retract freely. Always hold the plug and cord with one hand while it is retracting, and retract the cord slowly to reduce the risk of the cord "WHIPPING", which has the potential risk of causing injury to the face, eyes, etc..

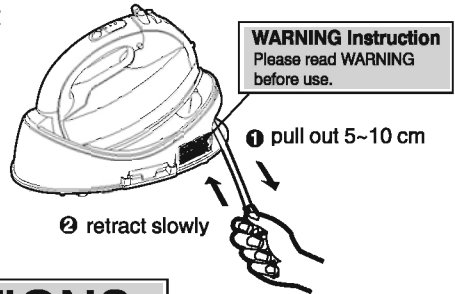

SPECIAL INSTRUCTIONS



WARNING

To reduce the risk of electric shock or fire:

1. To avoid a circuit overload, do not operate another high wattage appliance on the same circuit.
2. If an extension cord is absolutely necessary, use a cord rated a minimum of 13 amperes. Cords rated for less amperage may overheat and should not be used. Care should be taken to arrange the cord so that it cannot be accidentally pulled or tripped over.



CAUTION

To reduce the risk of personal injury and damage to your iron:

1. Never use steam iron cleaning products in the iron, as they may damage working parts of the iron.
2. Do not use water additives or substitute water such as linen or scented water in the steam iron. They can stain fabrics.
3. If the Steam/Dry Selector is not in the Dry position after using, remaining water will move into the Soleplate and can result in burns, the next time the iron is used.
4. Do not use the Steam or Jet of Steam, while AC Cord is unplugged, water will remain inside the Soleplate which will cause staining.
Do not use Steam or Jet of Steam while Temperature Selector Dial is set to "OFF".

SAVE THESE INSTRUCTIONS

For proper use of your iron, read remaining safety cautions and operating instructions.

COMPONENTS IDENTIFICATION IDENTIFICATION DES COMPOSANTS

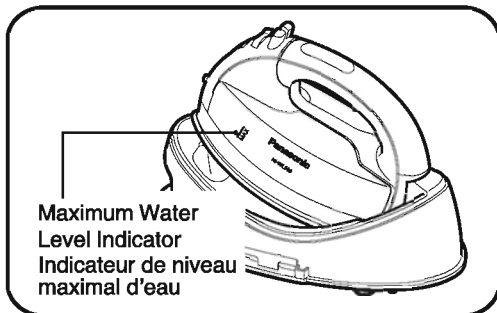

Spray Mist Button
Touche de vaporisation

Steam/Dry Selector
Commutateur d'intensité de vapeur/à sec

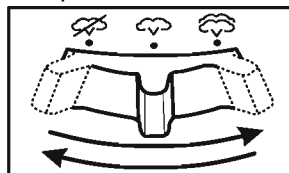

Dry	Light Steam	Regular Steam
À sec	Vapeur faible	Vapeur normale

Jet of Steam Button/Vertical Steam Button
Touche de jet de vapeur / jet à la verticale

Temperature Control Pad
Touche de contrôle de la température

Water Tank Release Button
Touche de dégagement du réservoir d'eau

Handle
Poignée

Fabric Guide Chart
Guide des tissus

Power Base
Socle d'alimentation

Water Tank
Réservoir d'eau

Cover Case
Étui

Case Lock Button
Verrou de l'étui

Water Fill Cover
Couvercle de remplissage

Spray Nozzle
Orifice de vaporisation

Soleplate
Semelle

Red Mark
Marque rouge
(Don't pull out the AC Power Cord past the Red Mark.)
(Ne tirez pas le cordon d'alimentation plus loin que la marque rouge.)

Cord Reel Unit
(not visible)
Enrouleur de cordon
(non visible)

AC Power Cord
Cordon d'alimentation

Plug
Fiche

WARNING Instruction
Please read WARNING before use.
Étiquette d'avertissement
Veuillez lire les avertissements avant d'utiliser le fer.

READ THIS INSTRUCTION BOOK THOROUGHLY BEFORE USING YOUR Panasonic IRON TO BECOME FAMILIAR WITH THE IRON FEATURES

BECOMING FAMILIAR WITH YOUR CORDLESS IRON

How does it work?

A cordless iron is NOT a rechargeable device. You can not continuously use this iron without placing it in the Power Base: the device that provides the energy required to heat-up the soleplate. The iron will re-heat quickly every time it is placed on the Power Base.

TIPS AND HINTS BEFORE USING YOUR IRON

1. Most ordinary tap water can be used in this iron. However, in extremely hard water areas, distilled or demineralized water should be used. Do not use water processed through home water softening systems, since this water contains minerals that may be harmful to the iron.
2. It is best to start ironing with garments which require lower temperature settings. Wrong temperature setting may damage the fabric. If you are not sure of the fabric content, try the temperature of the iron on a hidden area of the garment.
3. Before ironing, sort the garments according to the different heat settings required. Do not touch plastic buttons with a hot iron, as this may damage the buttons. Caution is also required when ironing around zippers and similar items which might scratch the Soleplate.

As a guide to the international Textile Care Labeling code, the following symbols are noted for your information.

INTERNATIONAL TEXTILE CARE & LABELING CODES



Washing



Bleaching



Ironing



Dry Cleaning

A symbol crossed out indicates that the article of clothing must not be subjected to the particular treatment.

EXAMPLE: (DO NOT BLEACH) ~~△~~

HOW TO REMOVE THE COVER CASE

1. Place the unit on a firm and stable surface.
2. While pulling the Case Lock to the outside position, lift the Cover Case to open.

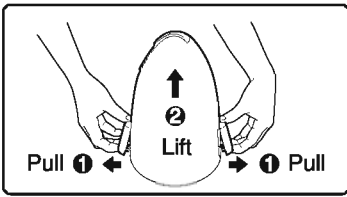

NOTE:

1. The Cover Case cannot be unlocked when you lift the Cover Case with the Power Base.
2. Please detach the Shock Absorber and Film before ironing.

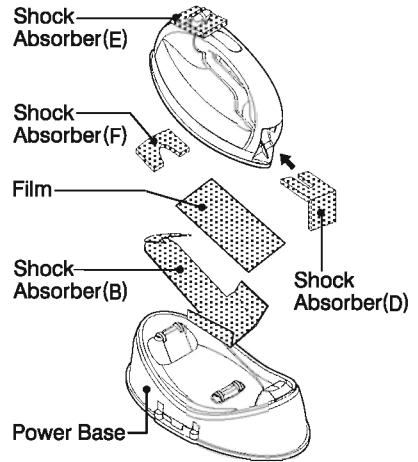

HOW TO FILL WITH WATER

! WARNING

Be sure the iron is unplugged from the electrical outlet before filling with water. The iron can be filled with the Water Tank in place or removed. Confirm that the Steam/Dry Selector is in the Dry ironing position when installing or removing the Tank.

1. Remove the Water Tank by pressing the Water Tank Release Button.
2. Open the Water Fill Cover.
3. Fill the Water Tank up to the " MAX " line.
DO NOT OVERFILL. Check the water level with the Water Tank held in its vertical position.
4. Close the Water Fill Cover.
5. Re-install the Water Tank into the main unit. Push it until a click sound is heard.

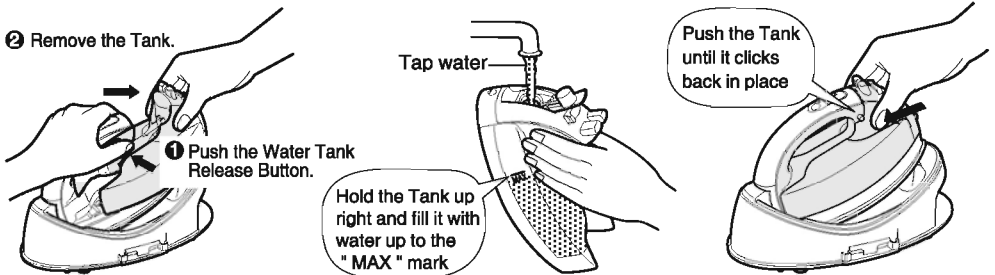

Note:

Most tap water can be used in this iron. If water is very hard, distilled or demineralized water should be used. Do not use water processed through home water softening systems because this water contains minerals that may be harmful to the iron. Do not use water additives or substitute water such as linen or scented water in the steam iron. They can stain fabrics or damage the iron.

HOW TO ENERGIZE THE IRON

To maintain the temperature at the selected level, the iron must be energized while it rests securely on the Power Base. The Power Base is also the intended rest place for the iron.

WARNING

When you need to set the iron down, the iron must be placed only on the Power Base. Placing it on fabrics while hot can cause the fabric to scorch or burn, which can cause a fire.

- Use only electric iron model NI-WL600 with this power base.
- Hot surface/hot support rollers. Do not touch after iron is energized.

HOW TO CONTROL TEMPERATURE

→ How to operate the Temperature Control Pad ("SET" Pad)

1. Every time you push the " SET " Pad, the Temperature Indicator Light moves to the next position, a higher temperature.
2. Desired temperature can be chosen by pushing the " SET " Pad until it lights at the appropriate position.

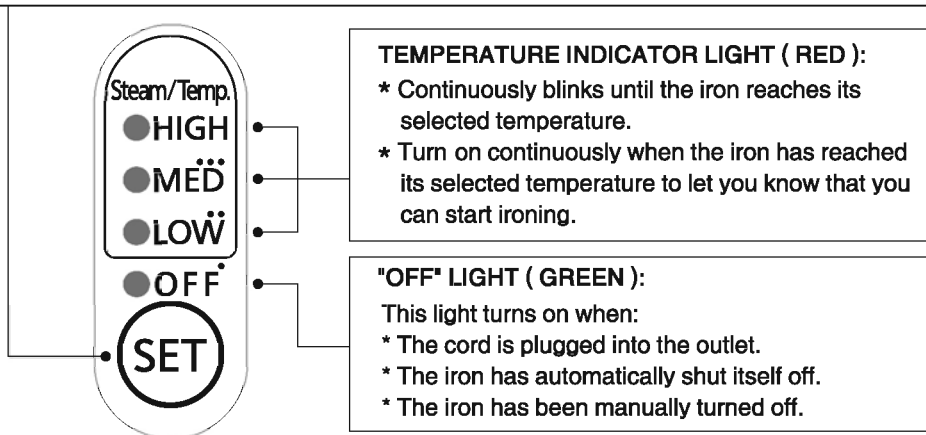

NOTE: All the lights will turn off once the iron leaves the Power Base. They will turn on again when the iron is re-placed.



HOW TO USE AS A STEAM IRON

1. Fill iron with water. See section " HOW TO FILL WITH WATER ".
2. Plug the cord into a standard 120V- 60Hz electrical outlet.
3. Set the iron on the Power Base securely. The green " OFF " light will turn on.

NOTE: If the green light does not turn on, replace the iron on the Power Base again, otherwise the Temperature Control Pad cannot function.

4. Push the " SET " Pad to the corresponding temperature level. The red light starts blinking.

See section " HOW TO CONTROL TEMPERATURE " and the following charts:

Temperature Level	Steam/Dry Selector Position
LOW	
MED	
HIGH	
	

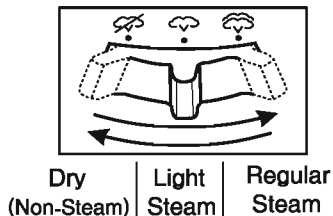

5. Hold the iron horizontally and move the Steam/Dry Selector into the desired steam position after the Temperature Control light turns on continuously. You can then start ironing.

Note: Anti-Drip System will activate when the temperature of the Soleplate's surface drops. At the same time, the steam will stop; it is not a sign of malfunction when you hear a clicking sound. In this situation, you have to put your iron back on the Power Base to reheat.

HOW TO USE AS A DRY IRON

1. Move the Steam/Dry Selector to the Dry position.
2. Plug the cord into a standard 120V-60Hz electrical outlet.
3. Set the iron on the Power Base securely. The green " OFF " light will turn on.

NOTE: If the green light does not turn on, replace the iron on the Power Base again, or the Temperature Control Pad cannot function.

4. Push the " SET " Pad until the red blinking light reaches your desired temperature level. Wait until the Temperature Control light turns on continuously. You can then start ironing.

SPECIAL FUNCTIONS

1. Jet of Steam

The "Jet of Steam" feature provides extra steam which goes deep into the garment and is helpful for removing stubborn wrinkles. The "Jet of Steam" feature operates properly only in the "HIGH" indication area of the "SET" Pad when steam or dry ironing (If used at lower setting, water spotting will occur because the iron is not hot enough to change water to steam). If you have not used the " Jet of Steam " feature for a long time, it is necessary to clean the inside of the iron before using this feature on any clothes to be ironed. Simply test the "Jet of Steam" feature several times away from the ironing board and clothes to be ironed. This will prevent brown spotting or water spotting on the clothes.



WARNING

Do not aim the soleplate toward hands or body while steam ejects. Exposure to steam can cause skin burns.

1. Fill iron with water. See section " HOW TO FILL WITH WATER " .
2. Plug the cord into a standard 120V- 60Hz electrical outlet.
3. Set the iron on the Power Base securely. The green " OFF " light will turn on.
4. Push the " SET " Pad to the " HIGH " temperature level. The red light starts blinking.
5. Preheat the iron until the light turns on continuously, usually about 1-2 minutes.
6. Simply pump the " Jet of Steam Button " when steam is desired. Pump the " Jet of Steam Button " several times at the beginning of each ironing session.
7. Allow at least 5 seconds between uses of "Jet of Steam Button " to prevent water spotting. Use a press cloth if necessary.

NOTE: Do not touch the fabric with the iron. Keep the iron slightly over the fabric to prevent burns or disfiguring.

Jet of Steam can be provided by pumping the " Jet of Steam Button ".

Set temperature at " HIGH " level.

To avoid hot water from dripping out of the Soleplate, please give 5 seconds of interval time before re-pumping

2. Vertical Steam

To get better results when using vertical steam, hang the garment on a clothes hanger. Curtains and drapes may also be steamed once they're hung. Hold the iron away from your body, close to but not touching the fabric. Pull the fabric tight with your free hand and pump the Vertical Steam Button (Jet of Steam Button) at 5 seconds intervals as you pass the iron over the wrinkled fabric.



Never iron clothes on the body or point your iron at anyone when steaming. Hot steam can cause skin burns. Keep hands and body away from steam areas while using vertical steam feature.

3. Anti-Drip System (Automatic Water Seal)

This model has an Anti-Drip System. When the temperature of the Soleplate's surface drops below 250°F(121°C), the valve for the vaporizing chamber in the iron automatically closes and stops the water from going in further. This prevents hot unvaporized water from ejecting out of the soleplate when the iron has cooled down. With this System, it is unnecessary for you to wait until the inside of the vaporizing chamber dries completely when you store the iron.

NOTE: It is not a sign of malfunction when you hear a clicking sound.

This sound can be heard whenever this System is activated.

4. Automatic Shut-Off

The Automatic Shut-Off System provides you with a visible warning signal before the iron automatically shuts off. The iron will automatically shut itself off if it has been left on the Power Base longer than 10 minutes. Ten seconds before the actual shut-off, the " OFF " indicator will start blinking rapidly.

If the iron is not moved during the warning, the heater in the iron's Soleplate will automatically shut off.

The Automatic Shut-Off System activates only after the temperature reaches its selected level. To reheat your iron after it automatically shuts off, simply push " SET " Pad until the red light appears at the desired temperature indicator.

" OFF " light(green) remains on after your iron automatically shuts off .

This light indicates that the iron is still plugged into the electrical outlet and voltage is being supplied to the Power Base.

5. Spray

Note: Before using the spray feature, check the fabric label for ironing instructions because some fabrics may be spotted or stained with moisture.

The spray feature is particularly helpful for removing stubborn wrinkles and where extra dampening is needed.

The spray may be used with steam or dry ironing.

1. Simply pump the Spray Mist Button  whenever spray is desired.
If the spray doesn't come out immediately, keep pumping until it does.
2. To get a finer spray, pump the Button vigorously.
To get a more powerful spray, pump the Button more slowly.
For best results, use a quick, full stroke.

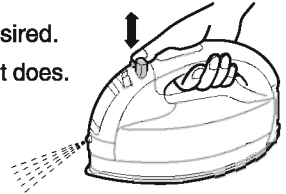

6. Stay Clean Vents

The built-in Anti Calcium System (Calc Cut) in the Water Reservoir continuously reduces scale buildup in the vaporizing chamber of the iron. This system makes it possible to use the steam function for a long period of time and prevents steam vents from clogging.

HOW TO CARE FOR YOUR IRON

AFTER EACH USE

1. Press the " SET " Pad until the " OFF " light turns on.
2. Move the Steam/Dry Selector to Dry Position.
3. Unplug the iron, retract the cord slowly. Always hold the plug and cord with one hand while it is retracting.
4. Empty the water from the Water Tank. DO NOT store the iron with water inside.
5. Push the Cover Case until it clicks to lock.

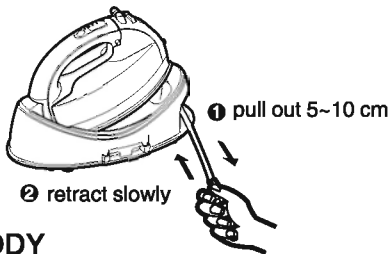

Push the Cover Case until you hear a click.

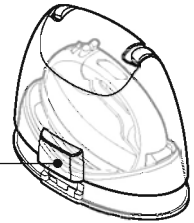

MAIN BODY

1. When cleaning the main body of the iron , make sure the iron has cooled down.
2. Wipe the iron with a damp cloth If necessary, use a mild detergent.
NEVER USE ANY HARSH CLEANERS.

SOLEPLATE

- * Starch and other residue can be easily removed from the Soleplate with a damp cloth.
- * To avoid scratching the finish, never use a metallic pad to clean the Soleplate, and never place the iron on a rough surface.
- * If synthetics are being ironed on a higher temperature level than instructed, not only will the fabric be ruined, but the Soleplate will often be covered with the melted remains of the synthetic fabric.
- * The best way to remove synthetic residue from the Soleplate is to iron over an old cotton rag after heating the iron.

 **CAUTION**

- 1) Never use steam iron cleaners in the iron. Such cleaners may cause damage to the inside of the iron.
- 2) If the Power Cord is damaged, it must be replaced with the proper replacement cord, by a qualified technician. Do not replace it yourself.
- 3) Use only the specified Power Base. Do not use others.

SPECIFICATIONS

Model	NI-WL600
Power Source	120V ~ 60Hz
Power Consumption	12.5A, 1500W
Net Weight	4.4 lb (2.0 kg)

FABRIC IRONING CHART

- NOTES: 1. Check garment for specific ironing instructions. Always follow manufacturer's instructions.
2. Iron blended fabrics at setting for lower-temperature fiber.
3. Use caution, some synthetics may melt at high temperature.

Temperature Control Pad Setting	Fabric	Ironing Recommendations
LOW	ACRYLIC * ACRILAN * CRESLAN * ORLON ACETATE METALLICS SUEDE	Dry iron on reverse side, or use a press cloth on top of fabric. Don't sprinkle water directly on fabric to avoid spots. To iron suede, cover ironing board with brown paper and use it as a press cloth.
	NYLON * ANTORON * CAPROLAN SILK	Dry iron on reverse side.
MED	PERM. PRESS RAYONS POLYESTER * DACRON * FORTREL * KODEL TRIACETATE * ARNEL W'n W COTTON	Dry iron on reverse side. To touch-up collars, cuffs, pockets, etc..., lightly iron the surface.
	WOOL VELVET	Steam ironing is suggested. Never iron until completely dry, but leave it with a little moisture. To iron velvet, use steam but do not let the iron touch the fabric. Hold it slightly above the surface.
HIGH	COTTON	Steam ironing is suggested. Sprinkle water on the fabric, depending on its thickness. Iron dark fabrics on reverse side to avoid unwanted sheen.
	LINEN	Steam ironing is suggested. Iron dark fabrics on reverse side to avoid unwanted sheen.

* Trademarks of Fiber Manufacturers.

LIMITED WARRANTY (U.S.A./Puerto Rico)

**PANASONIC CONSUMER ELECTRONICS COMPANY
DIVISION OF PANASONIC CORPORATION OF
NORTH AMERICA
One Panasonic Way
Secaucus, New Jersey 07094**

Panasonic Electric Iron One Year Limited Warranty

This warranty is valid only for the U.S.A. and Puerto Rico.

Limited Warranty Coverage

Panasonic Consumer Electronics Company (referred to as "the warrantor") will repair or replace this product with a new or a refurbished product, free of charge, in the U.S.A. and Puerto Rico for one (1) year from the date of the original purchase in the event of a defect in materials or workmanship.

For assistance in the continental U.S.A. and Puerto Rico in obtaining repairs please ship the product to:

Panasonic Service and Technology Company

Exchange Center

4900 George McVay Drive

Suite B Door #12

McAllen, TX 78503

panacare@us.panasonic.com

If repair is needed, during the warranty period, the purchaser will be required to furnish a sales receipt/ proof of the original purchase date, amount paid and place of purchase.

Also, the purchaser will be responsible for shipping the unit to the above address. This warranty is extended only to the original purchaser.

When shipping the unit, carefully pack and send it prepaid, adequately insured and preferably in the original carton. Include a letter detailing the complaint and provide a daytime phone number where you can be reached.

Limited Warranty Limits and Exclusions

This Limited Warranty ONLY COVERS failures due to defects in materials or workmanship, and DOES NOT COVER normal wear and tear or cosmetic damage. The Limited Warranty ALSO DOES NOT COVER damages which occurred in shipment, or failures which are caused by products not supplied by the warrantor, or failures which result from accidents, misuse, abuse, neglect, mishandling, misapplication, alteration, faulty installation, set-up adjustments, misadjustment of consumer controls, improper maintenance, power line surge, lightning damage, modification, introduction of sand, humidity or liquids, commercial use such as hotel, office, restaurant, or other business or rental use of the product, or serviced by anyone other than an authorized service center, or damage that is attributable to acts of God.

THERE ARE NO EXPRESS WARRANTIES EXCEPT AS LISTED UNDER "LIMITED WARRANTY COVERAGE". THE WARRANTOR IS NOT LIABLE FOR INCIDENTAL OR CONSEQUENTIAL DAMAGES RESULTING FROM THE USE OF THIS PRODUCT, OR ARISING OUT OF ANY BREACH OF THIS LIMITED WARRANTY. (As examples, this excludes damages for lost time, cost of having someone remove or re-install an installed unit if applicable, travel to and from the servicer, loss of or damage to media or images, data or other memory or recorded content. The items listed are not exclusive, but are for illustration only.) **ALL EXPRESS AND IMPLIED WARRANTIES, INCLUDING THE LIMITED WARRANTY OF MERCHANTABILITY, ARE LIMITED TO THE PERIOD OF THE LIMITED WARRANTY.**

Some states do not allow the exclusion or limitation of incidental or consequential damages, or limitations on how long an implied Limited Warranty lasts, so the exclusions may not apply to you.

This Limited Warranty gives you specific legal rights and you may also have other rights which vary from state to state. If a problem with this product develops during or after the Limited Warranty period, you may contact your dealer or an authorized service center. If the problem is not handled to your satisfaction, then write to the warrantor's Consumer Affairs Department at the addresses listed for the warrantor.

PARTS AND SERVICE, WHICH ARE NOT COVERED BY THIS LIMITED WARRANTY, ARE YOUR RESPONSIBILITY.

If you ship the product

Carefully pack and send it prepaid, adequately insured and preferably in the original carton. Attach a postage-affixed letter, detailing the complaint, to the outside of the carton.

DO NOT send the product to the Executive or Regional Sales offices. They are NOT equipped to make repairs.

Customer's Record

Retain this warranty card along with a copy of your purchase receipt for future reference.

Model
No.

Serial
No.

--	--	--	--

Date of
Purchase

Dealer's
Name

Dealer's
Address

Customer Services Directory (United States and Puerto Rico)

Obtain Product Information and Operating Assistance; locate your nearest Dealer or Service Center; purchase Parts and Accessories; or make Customer Service and Literature requests by visiting our Web Site at:

<http://www.panasonic.com/help>

or, contact us via the web at:

<http://www.panasonic.com/contactinfo>

You may also contact us directly at: 1-800-211-PANA (1-800-211-7262),
Monday-Friday 9am to 9pm: Saturday- Sunday 10am to 7pm. EST.

TTY users (hearing or speech impaired users) can call 1-877-833-8855.

Accessory Purchases (United States and Puerto Rico)

Purchase Parts, Accessories and Instruction Books online for all Panasonic Products by visiting our Web Site at:

<http://www.pstc.panasonic.com>

or, send your request by E-mail to:

npcparts@panasonic.com

You may also contact us directly at:
1-800-332-5368 (Phone) 1-800-237-9080 (Fax Only)
(Monday-Friday 9am to 9pm, EST.)
Panasonic Service and Technology Company
20421 84th Avenue South, Kent, WA 98032
(We Accept Visa, MasterCard, Discover Card, American Express,
and Personal Checks.)

TTY users (hearing or speech impaired users) can call 1-866-605-1277.

LIMITED WARRANTY (Canada)

Panasonic Canada Inc.
5770 Ambler Drive, Mississauga, Ontario L4W 2T3

PANASONIC PRODUCT – LIMITED WARRANTY

EXCHANGE PROGRAM

Panasonic Canada Inc. warrants this product to be free from defects in material and workmanship under normal use and for a period as stated below from the date of original purchase agrees to, at its option either (a) repair your product with new or refurbished parts, (b) replace it with a new or a refurbished equivalent value product, or (c) refund your purchase price. The decision to repair, replace or refund will be made by Panasonic Canada Inc.

Electric Iron	One (1) year
---------------	--------------

This warranty is given only to the original purchaser, or the person for whom it was purchased as a gift, of a Panasonic brand product mentioned above sold by an authorized Panasonic dealer in Canada and purchased and used in Canada, which product was not sold "as is", and which product was delivered to you in new condition in the original packaging.

IN ORDER TO BE ELIGIBLE TO RECEIVE WARRANTY SERVICE HEREUNDER, A PURCHASE RECEIPT OR OTHER PROOF OF DATE OF ORIGINAL PURCHASE, SHOWING AMOUNT PAID AND PLACE OF PURCHASE IS REQUIRED

LIMITATIONS AND EXCLUSIONS

This warranty **ONLY COVERS** failures due to defects in materials or workmanship, and **DOES NOT COVER** normal wear and tear or cosmetic damage. The warranty **ALSO DOES NOT COVER** damages which occurred in shipment, or failures which are caused by products not supplied by Panasonic Canada Inc., or failures which result from accidents, misuse, abuse, neglect, mishandling, misapplication, alteration, faulty installation, set-up adjustments, misadjustment of consumer controls, improper maintenance, power line surge, lightning damage, modification, introduction of sand, humidity or liquids, commercial use such as hotel, office, restaurant, or other business or rental use of the product, or service by anyone other than a Authorized Servicer, or damage that is attributable to acts of God.

THIS EXPRESS, LIMITED WARRANTY IS IN LIEU OF ALL OTHER WARRANTIES, EXPRESS OR IMPLIED, INCLUDING ANY IMPLIED WARRANTIES OF MERCHANTABILITY AND FITNESS FOR A PARTICULAR PURPOSE. IN NO EVENT WILL PANASONIC CANADA INC. BE LIABLE FOR ANY SPECIAL, INDIRECT OR CONSEQUENTIAL DAMAGES RESULTING FROM THE USE OF THIS PRODUCT OR ARISING OUT OF ANY BREACH OF ANY EXPRESS OR IMPLIED WARRANTY. (As examples, this warranty excludes damages for lost time, travel to and from the Authorized Servicer, loss of or damage to media or images, data or other memory or recorded content. This list of items is not exhaustive, but for illustration only.)

In certain instances, some jurisdictions do not allow the exclusion or limitation of incidental or consequential damages, or the exclusion of implied warranties, so the above limitations and exclusions may not be applicable. This warranty gives you specific legal rights and you may have other rights which vary depending on your province or territory.

CONTACT INFORMATION

For product information and operation assistance, please contact:

Our Customer Care Centre: Telephone #: 1-800-561-5505
Fax #: (905) 238-2360
Email link: "Support → contact us → email" on www.panasonic.ca

For defective product exchange within the warranty period, please contact the original dealer or our Customer Care Centre.

Utilisation sans risque du fer à repasser**Votre sécurité et celle des autres est très importante**

Nous avons inclus des messages pour la sécurité dans le présent manuel et sur le fer à repasser. Il est recommandé de toujours lire et de suivre les directives de sécurité.



Ce symbole d'alerte de sécurité vous avertit de la présence de risques potentiels qui peuvent engendrer la mort ou des blessures graves à l'utilisateur et aux autres. Les messages de sécurité suivent ce symbole d'alerte accompagné du mot « AVERTISSEMENT » ou « ATTENTION » selon les significations suivantes :

**AVERTISSEMENT**

Le fait de ne pas respecter les instructions peut conduire à la mort ou à des blessures graves.

**ATTENTION**

Vous risquez d'être exposé à une situation dangereuse qui, si elle n'est pas évitée, peut conduire à des blessures mineures ou modérées.

Ces messages de sécurité servent à vous prévenir du risque potentiel et à vous indiquer comment prévenir les risques de blessures et ce qui risque d'arriver si vous ne respectez pas ces instructions.

Merci d'avoir acheté un fer à repasser Panasonic.

Votre fer à repasser est un appareil ménager conçu pour le repassage de tissus sur une planche à repasser seulement.

Mesures de sécurité

Quand vous utilisez votre fer à repasser, vous devez observer les précautions de sécurité de base, incluant ce qui suit :

LISEZ TOUTES LES INSTRUCTIONS AVANT D'UTILISER L'APPAREIL**AVERTISSEMENT**

Afin de réduire tout risque de brûlures, de chocs électriques, d'incendie ou de blessures corporelles :

1. Utilisez le fer uniquement selon l'usage prévu, soit pour le repassage de tissus sur une planche à repasser. Ne repassez jamais, soit avec ou sans vapeur, un vêtement lorsqu'il est porté par quelqu'un.
2. Pour prévenir tout risque de chocs électriques, évitez de plonger le fer ou le cordon d'alimentation dans l'eau ou tout autre liquide.
3. Mettez toujours l'interrupteur à la position «OFF» avant de débrancher ou de

- brancher le cordon d'alimentation dans une prise de courant. Ne tirez jamais le cordon pour le débrancher, tirez plutôt sur la fiche.
4. Ne laissez pas le cordon d'alimentation toucher des surfaces chaudes. Laissez au fer le temps de se refroidir complètement avant de le ranger. Enroulez le cordon d'alimentation avant de ranger le fer.
 5. Débranchez toujours le cordon d'alimentation de la prise secteur avant de remplir ou vider le réservoir d'eau et lorsque le fer n'est pas en usage. Ne renversez pas d'eau sur le fer lors de son utilisation.
 6. N'utilisez pas le fer si le cordon d'alimentation est endommagé ou si le fer ou le socle d'alimentation a été échappé ou endommagé. Pour éviter tout risque de choc électrique, ne démontez pas le fer ni le socle d'alimentation. Confiez-le plutôt pour examen ou réparation à un technicien qualifié. Un mauvais assemblage peut engendrer un risque de choc électrique lorsque le fer est utilisé.
 7. Une supervision est nécessaire chaque fois qu'un appareil est utilisé par ou à proximité des enfants. Ne laissez pas le fer sans surveillance lorsqu'il est branché dans une prise de courant ou s'il se trouve sur une planche à repasser. Déposez toujours le fer de manière à l'empêcher de tomber si la planche à repasser est frappée accidentellement ou si le cordon d'alimentation est tiré. Lorsqu'il n'est pas en usage, déposez toujours le fer bien en place sur son socle d'alimentation.
 8. Il y a risque de brûlures si vous touchez les pièces métalliques chaudes, la surface chaude du socle d'alimentation, l'eau chaude ou la vapeur. Soyez prudent lorsque vous retournez le fer la tête en bas car il pourrait y avoir de l'eau chaude dans le réservoir.
 9. Afin d'éviter toute brûlure ou blessure corporelle, faites attention de ne pas diriger la vapeur vers vous lors du repassage ou du nettoyage du fer à repasser.
 10. N'utilisez le fer à repasser que sur une surface plane et stable. Lorsque vous placez le fer sur son socle d'alimentation, assurez-vous qu'il est stable.
 11. Le cordon d'alimentation et sa fiche présentent un risque de blessures lorsque le cordon s'enroule librement. Lors de l'enroulement du cordon, tenez toujours la fiche d'une main en appuyant de l'autre sur la touche d'enrouleur de cordon, puis lâchez le cordon tranquillement pour prévenir l'effet de «FOUET» qui pourrait causer des blessures au visage, aux yeux, etc.

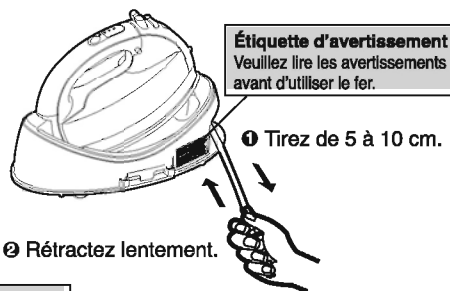

Instructions spéciales



AVERTISSEMENT

Afin de réduire tout risque de choc électrique ou d'incendie :

1. Pour éviter de surcharger le circuit électrique, n'utilisez pas d'autres appareils à grande puissance sur le même circuit.

2. Si une rallonge est absolument nécessaire, n'utilisez qu'un fil d'au moins 13 ampères. Les fils de moindre ampérage peuvent surchauffer et ne devraient pas être utilisés. Placez le cordon d'alimentation, ou la rallonge, de manière qu'il ne puisse être tiré ou causer un trébuchement.



ATTENTION

Afin de réduire tout risque de blessure et de dommage à votre fer à repasser :

1. N'utilisez jamais de produits de nettoyage pour fer à vapeur à l'intérieur du fer car cela pourrait endommager des pièces du fer à repasser.
2. N'utilisez pas d'additif dans l'eau ni de substitution tel que de l'eau parfumée ou de lin dans le réservoir du fer. Ces produits peuvent tacher certains tissus.
3. Si le commutateur d'intensité de vapeur/à sec n'est pas sur la position « à sec » après usage, l'eau restant dans le réservoir pourrait couler sur la semelle du fer et causer des brûlures au prochain usage du fer à repasser.
4. N'utilisez pas de vapeur ou la fonction « jet de vapeur » pendant que le cordon est débranché ou lorsque le cadrant du sélecteur de la température est à la position "OFF". L'eau restera à l'intérieur de la semelle, ce qui causera des taches.

CONSERVEZ CES INSTRUCTIONS

Pour une utilisation adéquate de cet appareil, veuillez lire le reste de ce manuel ainsi que toutes ses mesures de sécurité.

LISEZ ATTENTIVEMENT CE MANUEL AFIN DE VOUS FAMILIARISER AVEC LE FER À REPASSER ET SES CARACTÉRISTIQUES

Familiarisation avec le fer à repasser sans fil

Comment fonctionne-t-il?

Un fer sans fil n'est PAS un appareil rechargeable. Vous ne pouvez pas utiliser ce fer de façon continue sans le déposer sur son socle d'alimentation, soit l'appareil qui fournit l'énergie requise pour réchauffer la semelle. Le fer se réchauffe rapidement chaque fois qu'il est déposé sur son socle d'alimentation.

Conseils et suggestions avant l'utilisation du fer

1. Ce fer peut utiliser l'eau de la plupart des robinets. Cependant, si l'eau est extrêmement dure dans votre région, vous devriez utiliser de l'eau distillée ou déminéralisée. N'utilisez pas de l'eau traitée par un adoucisseur d'eau domestique car elle contient des minéraux qui peuvent endommager le fer.
2. Il est recommandé de commencer le repassage sur des morceaux qui nécessitent une température plus basse. Un mauvais réglage de la température peut endommager les tissus. Si vous n'êtes pas certain du type de tissu, faites un essai de la température du fer sur une partie cachée du vêtement.
3. Avant de repasser, trie les vêtements selon le degré de température requis. Évitez de toucher aux boutons en plastique car la chaleur pourrait les endommager. Soyez prudent en repassant autour des fermetures éclair ou autres articles semblables afin de ne pas érafler la semelle.

À titre de guide provenant des Symboles pour l'entretien des textiles, les symboles suivants sont indiqués pour offrir plus de renseignements.

Symboles pour l'entretien des textiles

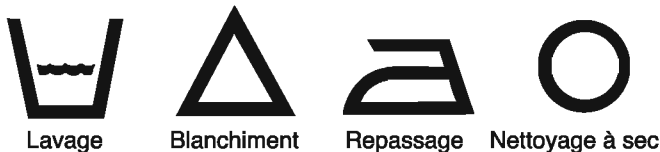

Un symbole portant un X indique que le vêtement ou le tissu ne doit pas être soumis au traitement indiqué.

Par exemple: (NE PAS BLANCHIR)

Retrait de l'étui

1. Déposez l'appareil sur une surface stable et solide.
2. Tout en poussant les verrous vers l'extérieur, soulevez l'étui.

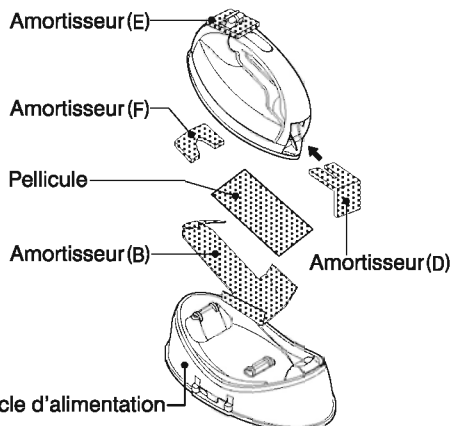
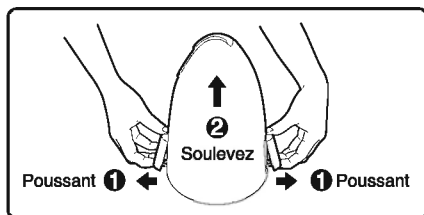

NOTA :

1. L'étui ne peut pas s'enlever lorsqu'il est attaché au socle d'alimentation.
2. Avant d'utiliser le fer à repasser, enlevez l'amortisseur et la pellicule.

Remplissage

AVERTISSEMENT

Assurez-vous que le fer est hors marche et que le cordon d'alimentation n'est pas branché dans la prise secteur avant de le remplir d'eau.

Il est possible de remplir le réservoir lorsqu'il est en place ou enlevé du fer.

Vérifiez que le commutateur d'intensité de vapeur/à sec est à la position de repassage à sec lors de l'installation ou du retrait du réservoir.

1. Retirez le réservoir en appuyant sur sa touche de dégagement du réservoir d'eau.

2. Ouvrez le couvercle de remplissage.

3. Remplissez le réservoir jusqu'au repère «MAX».

NE REMPLISSEZ PAS AU-DELÀ. Vérifiez le niveau de l'eau en tenant le réservoir dans une position verticale.

4. Refermez le couvercle de remplissage.

5. Remettez le réservoir en place sur le fer. Poussez jusqu'à ce qu'un déclic se fasse entendre.

② Retirez le réservoir.



NOTA:

Dans la plupart des régions, il est possible d'utiliser l'eau du robinet. Si l'eau est extrêmement dure, utilisez de l'eau distillée ou déminéralisée. N'utilisez pas l'eau traitée par un adoucisseur d'eau domestique car elle contient des minéraux qui peuvent endommager le fer. N'utilisez pas d'additif dans l'eau ni de substitution tel que de l'eau parfumée ou de lin dans le réservoir du fer. Ces produits peuvent tacher certains tissus ou endommager le fer.

Alimentation du fer

Le fer doit être bien assis sur son socle d'alimentation pour fonctionner et ainsi maintenir la température du fer au niveau choisi. Le socle d'alimentation est également l'endroit conçu pour y déposer le fer.

AVERTISSEMENT

Lorsque vous devez déposer le fer, déposez-le toujours sur son socle d'alimentation et pas ailleurs. Le placer sur un tissu pendant qu'il est chaud peut brûler le tissu, ce qui peut causer un incendie.

- Utilisez uniquement le fer à repasser électrique, modèle NI-WL600, avec ce socle d'alimentation.
- Surface et roulettes d'appui chaudes. Ne touchez pas le fer une fois branché.

Contrôle de la température

→ Utilisation de la touche de contrôle de la température

1. Chaque pression sur la touche «SET» avance le degré de chaleur vers la prochaine position, laquelle correspond à une température plus élevée.
2. La température désirée peut être choisie en appuyant sur la touche jusqu'à ce que le voyant approprié s'allume.

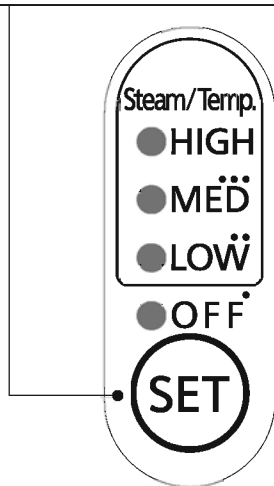

Voyants de température (rouge):

- * Le voyant approprié clignote continuellement jusqu'à ce que le fer atteigne la température choisie.
- * Il demeure allumé lorsque le fer a atteint la température choisie pour vous avertir que vous pouvez commencer à repasser.

Voyant "OFF" (éteint) (vert) :

Ce voyant s'allume lorsque :

- * Le cordon d'alimentation est branché dans la prise secteur.
- * Le fer s'est éteint automatiquement.
- * Le fer a été éteint manuellement.

NOTA:

Tous les voyants s'éteignent lorsque le fer est soulevé hors de son socle d'alimentation. Ils se rallument lorsque le fer est déposé à nouveau sur son socle d'alimentation.



Utilisation comme fer à vapeur

1. Remplissez le réservoir avec de l'eau propre. Voir la section «Remplissage».
2. Branchez le cordon d'alimentation dans une prise secteur (120 V c.a., 60 Hz).
3. Déposez le fer sur son socle d'alimentation. Le voyant vert «OFF» s'allume.

NOTA : Si le voyant vert ne s'allume pas, replacez correctement le fer sur son socle d'alimentation. Autrement, la touche de contrôle de la température (SET) ne fonctionne pas.

4. Appuyez sur la touche «SET» jusqu'à la température correspondante. Le voyant rouge se met à clignoter.

Consultez la section «Contrôle de la température».

Niveau de température	Position du commutateur d'intensité de vapeur/à sec
LOW (faible)	
MED (moyen)	
HIGH (élevé)	
	

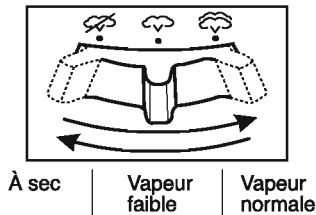

5. Tenez le fer à l'horizontale et glissez le commutateur d'intensité de vapeur/à sec à la position de vapeur désirée après que le voyant se soit allumé. Vous pouvez ensuite commencer à repasser.

NOTA : Pendant l'utilisation du fer, le système s'active lorsque la température de la surface de la semelle baisse. Au même moment, la vapeur cesse; un déclic peut se faire entendre sans que cela n'indique une défectuosité du fer. Le voyant de fonctionnement du thermostat s'allume; attendre que celui-ci s'éteigne.

Utilisation pour le repassage à sec

1. Poussez le commutateur d'intensité de vapeur/à sec à la position de repassage à sec .
2. Branchez le cordon d'alimentation dans une prise secteur (120 V c.a., 60 Hz).
3. Déposez le fer sur son socle d'alimentation. Le voyant vert «OFF» s'allume.

NOTA : Si le voyant vert ne s'allume pas, remplacez correctement le fer sur son socle d'alimentation.

Autrement, la touche de contrôle de la température (SET) ne fonctionne pas.

4. Appuyez sur la touche «SET» jusqu'à ce que le voyant rouge clignotant atteigne le réglage désiré. Attendez que le voyant reste allumé, puis commencez à repasser.

Fonctions spéciales

1. Jet de vapeur

La fonction « jet de vapeur » produit un jet supplémentaire de vapeur qui pénètre à fond le tissu et permet d'enlever les plis tenaces. La fonction « jet de vapeur » ne peut être activée que si la touche «SET» se trouve sur la zone «HIGH (Élevée)» (si elle est utilisée à un réglage inférieur, il y a risque de formation de tache d'eau car le fer ne sera pas assez chaud pour changer l'eau en vapeur). Si vous n'avez pas utilisé la fonction « jet de vapeur » depuis un certain temps, il est nécessaire de nettoyer le réservoir du fer avant d'utiliser cette fonction. Il suffit d'essayer la fonction « jet de vapeur » plusieurs fois à une certaine distance de la planche à repasser et du vêtement à repasser. Cela permettra de prévenir toute tache brune ou d'eau sur le vêtement.



AVERTISSEMENT

Ne pointez pas la semelle en direction des mains ou du corps lorsque la vapeur sort. L'exposition à la vapeur peut causer des brûlures.

1. Remplissez le réservoir avec de l'eau propre. Voir la section «Remplissage».
2. Branchez le cordon d'alimentation dans une prise secteur (120 V c.a., 60 Hz).
3. Déposez le fer sur son socle d'alimentation. Le voyant vert «OFF» s'allume.
4. Appuyez sur la touche «SET» à la position «HIGH». Le voyant rouge se met à clignoter.
5. Préchauffez le fer jusqu'à ce que le voyant demeure allumé, en général après 1 à 2 minutes.
6. Le moment venu, il suffit d'exercer un effet de pompage sur la touche de jet de vapeur.
Mais, il faut pomper à quelques reprises avant d'utiliser la fonction pour la première fois à chaque séance de repassage.
7. Attendez au moins 5 secondes entre chaque jet de vapeur pour prévenir toute tache d'eau.
Au besoin, utilisez un linge à repasser.

NOTA : Ne laissez pas le fer entrer en contact avec les tissus. Déplacez-le légèrement au-dessus du vêtement pour prévenir les brûlures et les dommages.

Un jet de vapeur est obtenu par pompage de la touche de jet de vapeur.

Utilisez la température élevée.

Afin d'empêcher l'eau chaude de dégoutter de la semelle, attendez 5 secondes avant de pomper à nouveau la touche.

2. Vapeur à la verticale

Pour obtenir de meilleurs résultats avec le jet à la verticale, suspendez le vêtement sur un cintre. Les rideaux et les draperies peuvent aussi être vaporisés lorsqu'ils sont suspendus. Tenez le fer éloigné de votre corps et près du tissu mais sans y toucher. Tendez le tissu de votre main libre et pompez la touche de vapeur à la verticale (touche de jet de vapeur) à intervalles de 5 secondes tout en passant le fer près du tissu froissé.



Ne repassez jamais un vêtement alors qu'il est porté par quelqu'un et ne pointez jamais le fer vers quelqu'un lors du repassage à la vapeur. La vapeur chaude peut causer des brûlures. Éloignez vos mains et votre corps des zones vaporisées lors de l'utilisation de la fonction vapeur à la verticale.

3. Système à l'épreuve de l'égouttement (étanche)

Ce modèle est muni d'un système à l'épreuve de l'égouttement. Lorsque la température de la surface de la semelle descend sous 121 °C (250 °F), la soupape de la chambre de vaporisation dans le fer se ferme automatiquement et empêche l'eau d'en sortir.

Cela prévient l'écoulement d'eau chaude non vaporisée par la semelle lorsque le fer s'est refroidi. Grâce à ce système, il n'est plus nécessaire d'attendre que l'intérieur de la chambre de vaporisation s'assèche complètement lorsque vous rangez le fer.

NOTA : Un dé clic peut se faire entendre sans que cela n'indique une défectuosité du fer. Il est produit chaque fois que ce système est activé.

4. Arrêt automatique

Le système d'arrêt automatique vous envoie un avertissement visible avant que le fer s'éteigne automatiquement. Si le fer est laissé sur son socle d'alimentation pendant plus de 10 minutes, il s'éteint automatiquement. Environ 10 secondes avant l'arrêt automatique,

le voyant «OFF» clignote rapidement.

Si le fer n'est pas déplacé pendant cet avertissement, il éteint automatiquement l'élément de chauffage dans la semelle.

Le système d'arrêt automatique ne s'active que lorsque la température a atteint le degré désiré. Pour réchauffer le fer après l'arrêt automatique, il suffit d'appuyer sur la touche «SET» jusqu'à ce que le voyant rouge s'allume au réglage désiré.

Le voyant «OFF» (vert) demeure allumé après l'arrêt automatique de l'élément chauffant. Il indique que le fer est toujours branché sur le secteur et que la tension est appliquée sur le socle d'alimentation.

5. Vaporisateur

Nota: Avant d'utiliser la fonction de vaporisation, vérifiez les instructions de repassage sur l'étiquette du vêtement car certains tissus peuvent se tacher ou se maculer sous l'humidité.

La fonction de vaporisation s'avère particulièrement utile pour retirer les plis tenaces et lorsqu'il faut plus d'humidité.

La vaporisation s'utilise tant avec le repassage à la vapeur que le repassage à sec.

1. Il suffit d'exercer un effet de pompage sur la touche de vaporisation  pour vaporiser l'eau.
Si l'eau ne sort pas immédiatement, continuez à pomper la touche jusqu'à ce que l'eau soit vaporisée.
2. Pour obtenir un jet plus fin, pompez la touche plus vigoureusement. Pour obtenir un plus gros jet, pompez la touche plus lentement. Pour de meilleurs résultats, pompez à fond rapidement.

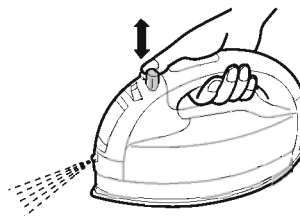

6. Événements toujours propres

Le système anti-tartre incorporé dans le réservoir d'eau réduit de façon continue l'entartrage dans la chambre de vaporisation du fer.

Ce système permet l'utilisation de la fonction de vaporisation pour une période prolongée et prévient le blocage des événements de vaporisation.

Entretien du fer

Après chaque utilisation

1. Appuyez sur la touche «SET» jusqu'à ce que le voyant «OFF» s'allume.
2. Poussez le commutateur d'intensité de vapeur/à sec à la position de repassage à sec .
3. Débranchez le fer de la prise secteur. Lors de l'enroulement du cordon, tenez toujours la fiche d'une main en appuyant de l'autre sur la touche d'enrouleur de cordon.
4. Videz le réservoir d'eau. NE rangez JAMAIS le fer avec de l'eau dans le réservoir.
5. Poussez sur l'étui jusqu'à ce qu'il s'enclenche en place.

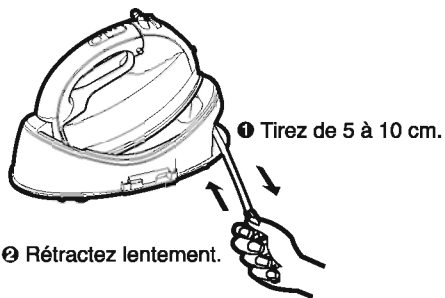

⊗ Rétractez lentement.

Poussez sur l'étui jusqu'à ce qu'un déclic se fasse entendre.

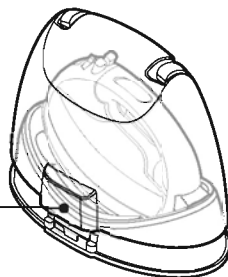

Surface extérieure du fer

1. Avant de nettoyer la partie principale, attendez que le fer soit entièrement refroidi.
2. Nettoyez le fer à l'aide d'un linge humide. Au besoin, utilisez un détergent doux. **N'UTILISEZ JAMAIS DE NETTOYEUR ABRASIF.**

Semelle

- * L'amidon et les autres résidus s'enlèvent facilement de la semelle avec un linge humide.
- * Pour éviter d'érafler le fini, n'utilisez jamais de tampon métallique pour nettoyer la semelle et ne placez jamais le fer sur une surface rugueuse.
- * Si des tissus synthétiques sont repassés à une température trop élevée, non seulement le tissu risque d'être endommagé, mais la semelle sera enduite du tissu synthétique fondu.
- * La meilleure manière de retirer les résidus synthétiques de la semelle est de passer le fer sur un vieux chiffon après avoir fait chauffer le fer.



- 1) N'utilisez jamais de nettoyeur pour fer à repasser à vapeur dans ce fer, car il pourrait l'endommager.
- 2) Si le cordon d'alimentation est endommagé, il doit être remplacé par un cordon approprié, par un technicien qualifié. Ne le remplacez pas vous-même.
- 3) Utilisez uniquement le socle d'alimentation fourni. N'en utilisez pas d'autres.

Données techniques

Modèle	NI-WL600
Alimentation	120 V ~ 60 Hz
Consommation	12,5 A, 1500 W
Poids net	2,0 kg (4,4 lb)

Tableau de repassage des tissus

- NOTA :** 1. Vérifiez sur le vêtement les instructions de repassage. Respectez toujours les instructions du fabricant.
2. Repassez les produits textiles de fibres mélangés selon le réglage pour le tissu à plus basse température.
3. Soyez très prudent, certains tissus synthétiques fondent à température élevée.

Réglage de la touche de contrôle de la température	Tissu	Recommandations de repassage
LOW (Faible)	ACRYLIQUE *ACRILAN *CRESLAN *ORLON ACÉTATE MÉTALLIQUE SUÈDE	Repassez à sec à l'envers du tissu ou utilisez un linge à repasser sur le vêtement. N'aspergez pas de l'eau directement sur le tissu pour éviter les taches. Pour repasser le suède, couvrez avec un papier brun et l'utilisez comme linge à repasser.
	NYLON *ANTRON *CAPROLAN SOIE	Repassez à sec à l'envers du tissu.
MED (Moyen)	INFROISSABLE RAYONNE POLYESTER *DACRON *FORTREL *KODEL TRIACÉTATE *ARNEL Coton lavez-portez	Repassez à sec à l'envers du tissu. Pour repasser les collets, les manchettes, les poches, etc., glissez légèrement le fer sur la surface à repasser.
	LAINE VELOURS	Il est recommandé d'utiliser le repassage à la vapeur. Ne repassez jamais complètement à sec, mais laissez un peu d'humidité. Sur le velours, utilisez la vapeur, mais ne laissez pas le fer toucher au tissu. Tenez-le légèrement au-dessus de la surface.
HIGH (Élevé)	COTON	Il est recommandé d'utiliser le repassage à la vapeur. Aspergez le tissu d'un peu d'eau, selon son épaisseur. Repassez les tissus foncés à l'envers pour éviter le chatoiement.
	LIN	Le repassage à la vapeur est recommandé. Repassez les tissus foncés à l'envers pour éviter le chatoiement.

*Marques de commerce des fabricants de ces tissus.

Certificat de garantie limitée Panasonic (Canada)

Panasonic Canada Inc.

5770, Ambler Drive, Mississauga (Ontario) L4W 2T3

PRODUIT PANASONIC – GARANTIE LIMITÉE

PROGRAMME DE REMPLACEMENT

Panasonic Canada Inc. garantit que ce produit est exempt de défauts de matériaux et de main-d'œuvre dans un contexte d'utilisation normale pendant la période indiquée ci-après à compter de la date d'achat original et, dans l'éventualité d'une défectuosité, accepte, à sa discrétion, de (a) réparer le produit avec des pièces neuves ou remises à neuf, (b) remplacer le produit par un produit neuf ou remis à neuf d'une valeur équivalente ou (c) rembourser le prix d'achat. La décision de réparer, remplacer ou rembourser appartient à Panasonic Canada Inc.

Fer à repasser électrique

Un (1) an

La présente garantie n'est fournie qu'à l'acheteur original d'un des produits de marque Panasonic indiqués plus haut, ou à la personne l'ayant reçu en cadeau, vendu par un détaillant Panasonic agréé au Canada et utilisé au Canada. Le produit ne doit pas avoir été « vendu tel quel » et doit avoir été livré à l'état neuf dans son emballage d'origine.

POUR ÊTRE ADMISSIBLE AUX SERVICES AU TITRE DE LA PRÉSENTE GARANTIE, LA PRÉSENTATION D'UN REÇU D'ACHAT OU DE TOUTE AUTRE PIÈCE JUSTIFICATIVE DE LA DATE D'ACHAT ORIGINAL, INDIQUANT LE MONTANT PAYÉ ET LE LIEU DE L'ACHAT, EST REQUISE.

RESTRICTIONS ET EXCLUSIONS

La présente garantie COUVRE SEULEMENT les défaillances attribuables à un défaut des matériaux ou à un vice de fabrication et NE COUVRE PAS l'usure normale ni les dommages esthétiques. La présente garantie NE COUVRE PAS NON PLUS les dommages subis pendant le transport, les défaillances causées par des produits non fournis par Panasonic Canada Inc. ni celles résultant d'un accident, d'un usage abusif ou impropre, de négligence, d'une manutention inadéquate, d'une mauvaise application, d'une altération, d'une installation ou de réglages impropres, d'un mauvais réglage des contrôles de l'utilisateur, d'un mauvais entretien, d'une surtension temporaire, de la foudre, d'une modification, de la pénétration de sable, de liquides ou d'humidité, d'une utilisation commerciale (dans un hôtel, un bureau, un restaurant ou tout autre usage par affaires ou en location), d'une réparation effectuée par une entité autre qu'un centre de service Panasonic agréé ou encore d'une catastrophe naturelle.

CETTE GARANTIE LIMITÉE ET EXPRESSE REMPLACE TOUTE AUTRE GARANTIE, EXPRESSE OU IMPLICITE, INCLUANT LES GARANTIES IMPLICITES DU CARACTÈRE ADÉQUAT POUR LA COMMERCIALISATION ET UN USAGE PARTICULIER. PANASONIC CANADA INC. N'AURA D'OBLIGATION EN AUCUNE CIRCONSTANCE POUR TOUT DOMMAGE DIRECT, INDIRECT OU CONSÉCUTIF RÉSULTANT DE L'UTILISATION DE CE PRODUIT OU DÉCOULANT DE TOUTE DÉROGATION À UNE GARANTIE EXPRESSE OU IMPLICITE. (À titre d'exemples, cette garantie exclut les dommages relatifs à une perte de temps, le transport jusqu'à et depuis un centre de service agréé, la perte ou la détérioration de supports ou d'images, de données ou de tout autre contenu en mémoire ou enregistré. Cette liste n'est pas exhaustive et n'est fournie qu'à des fins explicatives.)

Certaines juridictions ne reconnaissent pas les exclusions ou limitations de dommages indirects ou consécutifs, ou les exclusions de garanties implicites. Dans de tels cas, les limitations stipulées ci-dessus peuvent ne pas être applicables. La présente garantie vous confère des droits précis; vous pourriez aussi avoir d'autres droits pouvant varier selon votre province ou territoire de résidence.

DEMANDE DE RENSEIGNEMENTS

Pour tout renseignement sur les produits et de l'assistance technique, veuillez communiquer avec :

Centre de service à la clientèle : Téléphone : 1-800-561-5505

Télécopieur : (905) 238-2360

Lien courriel : « Support à la clientèle → contactez-nous → courriel »
à www.panasonic.ca

Pour le remplacement d'un produit défectueux couvert par la garantie, veuillez communiquer avec le revendeur d'origine ou notre centre de service à la clientèle.

(U.S.A./Puerto Rico)
Panasonic Corporation of North America
One Panasonic Way, Secaucus, New Jersey 07094
<http://www.panasonic.com/contactinfo>
<http://www.panasonic.com/help>

(Canada)
Panasonic Canada Inc.
5770 Ambler Drive
Mississauga ON L4W 2T3
<http://www.panasonic.ca>