

Oster

For product questions contact:
Sunbeam Consumer Service

USA : 1.800.334.0759
Canada : 1.800.667.8623
www.oster.com

©2004 Sunbeam Products, Inc. All rights reserved.

OSTER® is a registered trademark of Sunbeam Products, Inc.

In the U.S., distributed by Sunbeam Products, Inc., Boca Raton, FL 33431

In Canada, imported and distributed by Sunbeam Corporation, Limited.

Pour les questions de produit:
Sunbeam Consumer Service

États-Unis : 1.800.334.0759
Canada : 1.800.667.8623
www.oster.com

©2004 Sunbeam Products, Inc. Tous droits réservés.

OSTER® est une marque déposée de Sunbeam Products, Inc.

Aux États-Unis, distribué par Sunbeam Products, Inc., Boca Raton, Florida 33431

Au Canada, importé et distribué par Sunbeam Corporation, Limited.

Para preguntas sobre los productos llame:
Sunbeam Consumer Service

EE.UU. : 1.800.334.0759
Canadá : 1.800.667.8623
www.oster.com

©2004 Sunbeam Products, Inc. Todos los derechos reservados.

OSTER® es una marca registrada de Sunbeam Products, Inc.

En los EE. UU., distribuido por Sunbeam Products, Inc., Boca Raton, FL 33431

En Canadá, importado y distribuido por Sunbeam Corporation, Limited.

Oster

User Manual **2- & 4-SLICE TOASTER**

Manual de Instrucciones **HORNO DE 2 y 4 REBANADAS**

Manuel d'Instructions **GRILLE-PAIN À 2 & 4 TRANCHES**

MODELS/MODELOS **6325, 6325-33**
MODÈLES **6327, 6334**



Visit us at www.oster.com

IMPORTANT SAFEGUARDS

When using your toaster, basic safety precautions should always be followed, including the following:

READ ALL INSTRUCTIONS BEFORE USE

- Do not touch hot surfaces. Metal parts can become hot. Use handles or knobs.
- Unplug toaster from outlet when not in use and before cleaning.
- To protect against electrical hazards, do not immerse cord, plug or toaster in water or other liquids.
- Do not let cord hang over edge of table or counter or touch hot surfaces.
- Never leave appliance unattended when in use.
- Young children or incapacitated persons should not use this appliance. Supervise older children closely.
- Do not operate or place the toaster:
 - on non-heat-resistant or flammable surfaces
 - near a hot gas stove flame or electric element
 - in a heated oven or microwave oven
- To reduce the risk of fire or electric shock, do not insert:
 - utensils or foil-covered or oversized foods into the toaster
 - fingers or metallic utensils into slots when toaster is plugged in
- Do not attempt to dislodge food when toaster is plugged in.
- Do not use foods that will drip coatings or fillings when heated. Such accumulations inside the toaster create unsanitary conditions and the possibility of fire or toaster malfunction. Clean out accumulated crumbs frequently to avoid risk of fire or toaster malfunction. Do not operate the toaster without the crumb tray being replaced in its correct position.
- Do not operate any appliance with a damaged cord or plug or after the appliance has malfunctioned or has been damaged in any manner. Return the toaster to the nearest Sunbeam Appliance Authorized Service Center for examination, repair or electrical or mechanical adjustment.
- Do not use the toaster outdoors or for commercial purposes; this appliance is for household use only.
- Use this appliance only for its intended use as described in this manual. Do not use attachments that are not recommended by the manufacturer; they may cause injury.
- A fire may occur if the toaster is covered or touching flammable material, including curtains, draperies, walls and the like when in operation.
- Toast lift lever must be in the up position before connecting or disconnecting the plug from the wall outlet.

SAVE THESE INSTRUCTIONS

POWER CORD INSTRUCTIONS

Please follow the instructions below to ensure the safe use of the power cord.

- This toaster has a power cord area that allows you to adjust the length of the cord so that it is the appropriate length for your situation. Try to position the toaster near the power source to reduce the hazards associated with power cords (*such as becoming entangled or tripping over a long power cord*).
- You may use an extension cord, if necessary, but be certain to follow these guidelines:
 - The marked electrical rating of the extension cord must be at least 120 volt, 60 Hz.
 - The extension cord must be arranged so that it will not drape over the countertop or tabletop, will not be within the reach of children and will not be tripped over.

English-1

POLARIZED PLUG INFORMATION

For toasters purchased in the U.S. and Canada: this appliance has a polarized plug (*one blade is wider than the other*). To reduce the risk of electric shock, this plug will fit into a polarized plug only one way. If you cannot completely insert the power plug into the power outlet, reverse the direction of the plug. If it still does not fit, contact a qualified electrician. Do not modify the plug in any way.

- Do not pull, twist or otherwise abuse the power cord.
- Do not operate any electrical appliance with a damaged cord or plug or after the appliance malfunctions or has been dropped or damaged in any manner.
- Unplug the toaster when it is not in use and before cleaning.
- Do not wrap the power cord around the main body of the toaster during or after use.

FEATURES OF YOUR TOASTER

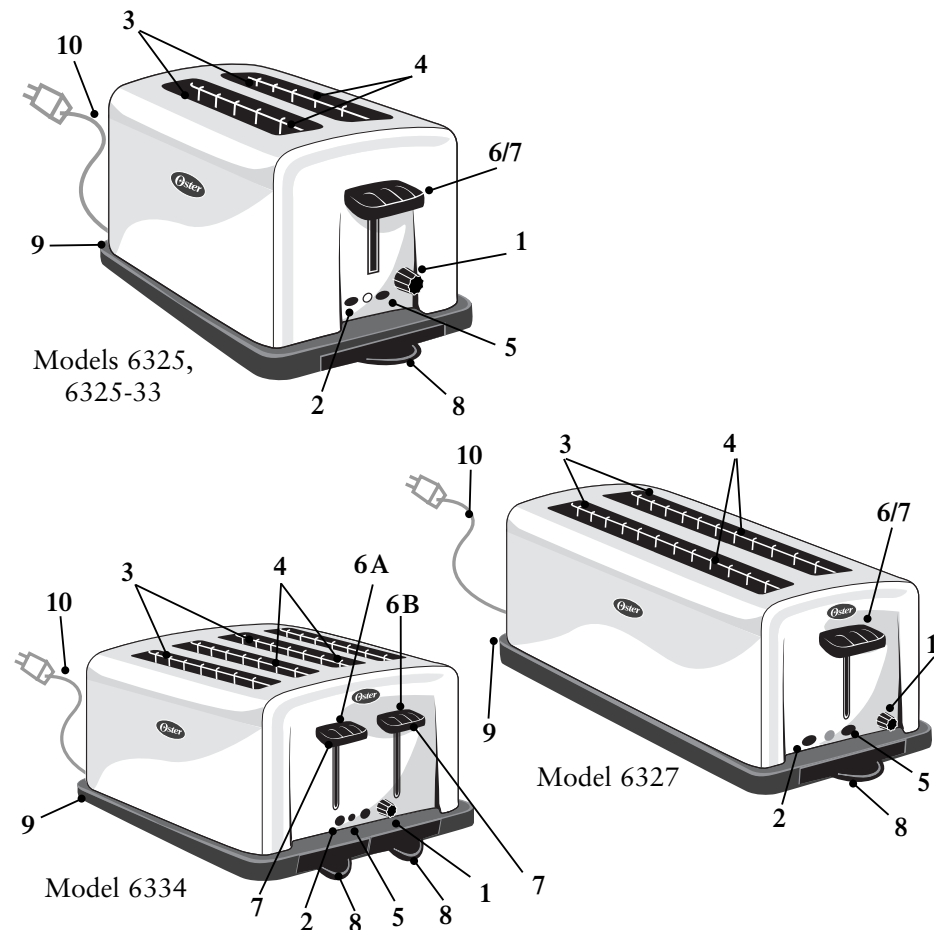

1. Lighter/Darker Dial
2. Frozen Button and Indicator
3. Extra Long and Wide Bread Slots
4. Dual, Auto-Adjusting, Bread Guides
5. Cancel Button
6. Bread Carriage Lever
- 6a. Left Bread Carriage Lever
- 6b. Right Bread Carriage Lever
7. Toast Lift
8. Removable, Easy-Wipe Crumb Tray(s)
9. Cord Storage
10. Power Cord

English-2

WELCOME

Congratulations on your purchase of an OSTER® Toaster!

LEARNING ABOUT YOUR TOASTER

Your toaster includes the following technology and features:

- 1. Lighter/Darker Dial** – Allows you to select how dark you would like your food toasted.
- 2. Frozen Button and Indicator Light** – Press this button if your food is frozen. The toaster will automatically defrost your food and then toast it in one easy step. The indicator will light to confirm your selection. Press toast lever down then select button to begin the cycle. Toast is default setting.
- 3. Extra Long and Wide Bread Slots** – Wide slots (1.3 inches) allow you to toast bagels, homemade bread, English muffins and pastries.
- 4. Dual, Auto-Adjusting, Bread Guides** – Automatically adjust to bread thickness.
- 5. Cancel Button** – Press to pop the food out of the bread slots and stop the toasting process.
- 6. Bread Carriage Lever** – Press to begin toasting your food.
- 6a. Left Bread Carriage Lever** – Press to begin toasting the two left bread racks. (Model 6334 only)
- 6b. Right Bread Carriage Lever** – Press to begin toasting all four bread racks. (Model 6334 only)
- 7. Toast Lift** – Perfect for retrieving the smallest of toasted items.
- 8. Removable, Easy-Wipe Crumb Tray** – For convenient and easy clean up.
- 9. Cord Storage** – Allows you to store extra cord under the toaster and out of the way.
- 10. Power Cord**

PREPARING TO USE YOUR TOASTER FOR THE FIRST TIME

If you are using your toaster for the first time, please be sure to:

1. Remove any stickers from the surface of the toaster and wipe the outside of your toaster with a damp cloth.
2. Insert the removable crumb tray into the crumb tray slot.
3. Make certain that the bread carriage lever is in the uppermost position before plugging in the toaster's power cord.
4. Select a location for the toaster. The location should be:
 - A flat, heat-resistant, non-flammable surface.
 - At least three inches away from walls or the back of countertops.
 - At least 1 foot from under cabinets.
 - Away from flammable materials, such as curtains and wall fabric.
 - Away from a gas stove flame or electric element.
5. Plug the power cord into 120 volt, 60 Hz AC outlet.

Adjusting the power cord length

Your toaster's cord storage area allows you to adjust the length of the power cord so that it is the exact length you desire.

To adjust the length of the power cord:

Wrap the power cord around the cord storage posts on the base of the toaster until the cord is the length you desire.

Be certain to read "Power Cord Instructions" on Page English-1 for safety information.

6. Without inserting any food into the bread slots, push the bread lever all the way down until it locks. (The carriage will not lock if the toaster is not plugged into a power source.)

The first toasting process will preheat the new elements and burn off any dust which may have accumulated during storage. It is normal for this burn off to create an odor.

Your OSTER® toaster is now ready for use.

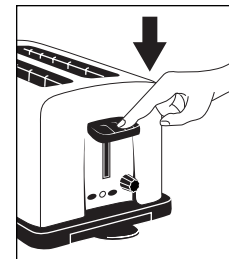

USING YOUR TOASTER

Inserting the food into the bread slots and toasting

Now you are ready to insert your food into the bread slots.

Keep the following tips in mind when inserting your food.

- Most types of breads and pastries can be toasted, such as bagels, tea cakes, thickly sliced breads, English muffins, waffles, etc. Slices should not, however, be so thick as to jam the bread slots. **Remember, the toast setting is the default setting.**
- When toasting two slices at a time, the slices should be of equal size and freshness to ensure even toasting.
- When toasting two slices of bread, place one slice in the center of each bread slot.
- When toasting one slice of bread, place the slice in the center of either bread slot.

After you insert the food into the bread slots:

1. Press the bread carriage lever down until it locks.

The auto-adjusting bread guides will automatically center the food for even browning.

After the desired level of darkness has been reached, the food will pop up automatically and the bread carriage lever will return to its original position.

NOTE: The Bread Carriage Handle will not stay down unless the Toaster is plugged in.

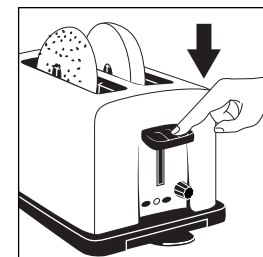

MODELS 6325, 6325-33, 6327

For Model 6334:

- Model 6334 has left and right bread carriage levers. Pushing the left bread carriage lever will lower the two left bread racks (See A). Pushing the right bread carriage lever will lower **all four** bread racks (See B). If you decide to toast four slices after choosing the two-slice cycle, simply add the additional two slices and push down the right bread carriage lever. The toasting cycle for all four slices will end at the same time based upon the Toast Shade Selection of the first two slices.
- The left bread carriage lever is the toast lift for both the right and left racks.

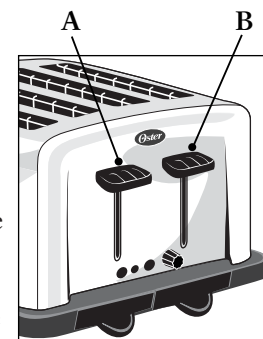

MODEL 6334 (ONLY)

2. Carefully remove the toasted food from the bread slots.

WARNING: Toasted food can be very hot, especially pastry fillings. Handle with care.

Tip: To remove food jammed in the bread slots, unplug the toaster and remove the food once the toaster has cooled down.

WARNING: Never insert your fingers or metallic utensils into the bread slots.

Using the Seven Toast Shade Dial

You can adjust how light or dark the toaster toasts your food. Your selection should vary based on the moisture content, thickness of bread and your darkness preference.

To select the darkness setting:

Turn the Lighter/Darker dial to the setting you desire.

Using the Frozen Food Feature

Your toaster can defrost your frozen food and then toast it. Now you can take a frozen bagel out of the freezer and defrost and toast it – all in your toaster, all in one easy step.

To defrost and toast your food:

1. Press the bread carriage lever down to begin the cycle.
2. Press the Frozen button if the food is frozen. Toast is the default setting. The Frozen indicator will light.

Using the Cancel Function

To cancel the toast process:

Press the Cancel button.

The toaster will stop toasting immediately and the food will pop up automatically.

Helpful Tips

1. Do not use torn or “curled up” slices of bread. These may become lodged and jam the eject mechanism.
2. When toasting more than one slice of bread, use slices of similar size, thickness and freshness.
3. Bread which has been toasted but not buttered may be reheated. Use a lighter setting and watch it carefully.
4. Stale bread, thin bread or sweet bread products such as tea cakes and fruit loaf, brown much more quickly than ordinary bread, so they should be toasted on the lighter settings.

Cleaning Your Toaster

After use and before cleaning, unplug the toaster power cord from the power outlet and wait for the toaster to cool.

1. Lightly tap the sides of the toaster to dislodge any crumbs caught in the toast chamber. Remove the crumb tray and empty it. Wipe the tray clean with a damp cloth or place it in the top rack of your dishwasher for cleaning. Be certain to put the crumb tray back into the toaster before using the toaster again.

WARNING: Empty the crumb tray frequently. Crumbs will accumulate in the crumb tray and could catch fire if not emptied periodically.

2. Wipe the outside of the toaster with a damp cloth and then dry it with another cloth or paper towel. Do not use abrasive cleaners or steel wool; they will damage the toaster's finish.

WARNING: Do not use any pointed or sharp articles for cleaning the inside of the toaster; this may damage the toaster.

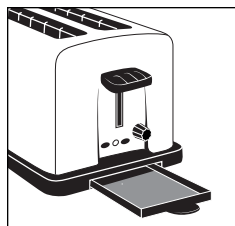
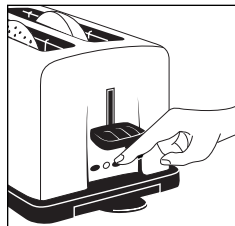
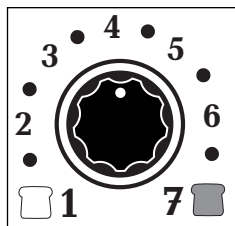

One-Year Limited Warranty

Sunbeam Products, Inc., or if in Canada, Sunbeam Corporation (Canada) Limited (collectively “Sunbeam”) warrants that for a period of one year from the date of purchase, this product will be free from defects in material and workmanship. Sunbeam, at its option, will repair or replace this product or any component of the product found to be defective during the warranty period. Replacement will be made with a new or remanufactured product or component. If the product is no longer available, replacement may be made with a similar product of equal or greater value. This is your exclusive warranty.

This warranty is valid for the original retail purchaser from the date of initial retail purchase and is not transferable. Keep the original sales receipt. Proof of purchase is required to obtain warranty performance. Sunbeam® dealers, service centers, or retail stores selling Sunbeam® products do not have the right to alter, modify or any way change the terms and conditions of this warranty.

This warranty does not cover normal wear of parts or damage resulting from any of the following: negligent use or misuse of the product, use on improper voltage or current, use contrary to the operating instructions, disassembly, repair or alteration by anyone other than Sunbeam or an authorized Sunbeam® service center. Further, the warranty does not cover: Acts of God, such as fire, flood, hurricanes and tornadoes.

What Are the Limits on Sunbeam's Liability?

Sunbeam shall not be liable for any incidental or consequential damages caused by the breach of any express, implied or statutory warranty or condition.

Except to the extent prohibited by applicable law, any implied warranty or condition of merchantability or fitness for a particular purpose is limited in duration to the duration of the above warranty.

Sunbeam disclaims all other warranties, conditions or representations, express, implied, statutory or otherwise.

Sunbeam shall not be liable for any damages of any kind resulting from the purchase, use or misuse of, or inability to use the product including incidental, special, consequential or similar damages or loss of profits, or for any breach of contract, fundamental or otherwise, or for any claim brought against purchaser by any other party.

Some provinces, states or jurisdictions do not allow the exclusion or limitation of incidental or consequential damages or limitations on how long an implied warranty lasts, so the above limitations or exclusion may not apply to you.

This warranty gives you specific legal rights, and you may also have other rights that vary from province to province, state to state or jurisdiction to jurisdiction.

How to Obtain Warranty Service

In the U.S.A. –

If you have any question regarding this warranty or would like to obtain warranty service, please call 1.800.334.0759 and a convenient service center address will be provided to you.

In Canada –

If you have any question regarding this warranty or would like to obtain warranty service, please call 1.800.667.8623 and a convenient service center address will be provided to you.

In the U.S.A., this warranty is offered by Sunbeam Products, Inc., located in Boca Raton, Florida 33431. In Canada, this warranty is offered by Sunbeam Corporation (Canada) Limited, located at 5975 Falbourn Street, Mississauga, Ontario L5R 3V8.

PLEASE DO NOT RETURN THIS PRODUCT TO ANY OF THESE ADDRESSES OR TO THE PLACE OF PURCHASE.

PRECAUCIONES IMPORTANTES

Al utilizar aparatos eléctricos, siempre siga precauciones básicas de seguridad, incluyendo las siguientes:

LEA LAS INSTRUCCIONES ANTES DE USAR

- No toque las superficies calientes. Las partes de metal pueden estar calientes. Use las manijas o los botones.
- Desenchufe la tostadora del tomacorriente cuando no la use y antes de limpiarla.
- Para protegerse contra peligros de electricidad no sumerja el cable, el enchufe ni la tostadora en agua u otros líquidos.
- No deje el cable colgado sobre el borde de la mesa o mesada ni toque superficies calientes.
- Nunca deje el equipo desatendido mientras esté usándolo.
- Los niños pequeños o las personas incapacitadas no deben usar este electrodoméstico. Supervise estrechamente a los niños más grandes.
- No opere ni coloque la tostadora:
 - Sobre superficies inflamables o no resistentes al calor
 - Cerca de la llama de una estufa a gas o de un elemento eléctrico
 - En un horno caliente u horno a microondas
- Para reducir el riesgo de incendio o shock eléctrico, no inserte en la tostadora:
 - Utensilios ni alimentos excesivamente grandes o envueltos en papel de aluminio
 - Dedos o utensilios de metal en las ranuras, con la tostadora enchufada
- No use alimentos que goteen al ser calentados. Dicha acumulación dentro de la tostadora crea condiciones de falta de sanidad y la posibilidad de incendio o mal funcionamiento de la tostadora.
- Quite frecuentemente las migas acumuladas a fin de evitar el riesgo de incendio o mal funcionamiento de la tostadora. No la opere sin volver a colocar la bandeja de migas en su posición correcta.
- No opere ningún electrodoméstico que tenga el cable o enchufe dañado, después de haber detectado un mal funcionamiento o si está dañado de modo alguno. Devuelva la tostadora al Centro de Servicio Técnico Autorizado de Electrodomésticos Sunbeam para que sea revisada, reparada o ajustada eléctrica o mecánicamente.

- No use la tostadora al aire libre o para propósitos comerciales; este es un electrodoméstico para uso en el hogar exclusivamente.
- Use este electrodoméstico sólo para el propósito para el cual fue diseñado, según lo descrito en este manual. No use accesorios no recomendados por el fabricante; podrían causar lesiones.
- Podría causar un incendio si la tostadora está cubierta o en contacto con material inflamable, incluidas cortinas, tapicería, paredes o elementos similares mientras está en funcionamiento.
- La palanca de elevación de tostadas debe estar en la posición superior antes de conectar o desconectar el enchufe del tomacorriente.

CONSERVE ESTAS INSTRUCCIONES

INSTRUCCIONES DEL CABLE DE ALIMENTACIÓN

Siga las instrucciones que se indican a continuación a fin de garantizar el uso seguro del cable de alimentación.

- Esta tostadora tiene un área para cable de alimentación que le permite ajustar la longitud del cable de acuerdo con sus necesidades. Trate de colocar la tostadora cerca de la fuente de alimentación a fin de reducir los peligros asociados a este tipo de cables (*como por ejemplo, enredarse o tropezar con un cable largo*).
- De ser necesario, use un alargue, pero asegúrese de observar estas pautas:
 - La calificación eléctrica indicada en el cable de alargue debe ser, como mínimo, de 120 voltios, 60 Hz.
 - Disponga el alargue de manera tal que no quede plegado sobre la mesada o mesa, que no quede al alcance de los niños y que no haga tropezar.

INFORMACIÓN DEL ENCHUFE POLARIZADO

En el caso de tostadoras adquiridas en EE.UU. y Canadá, este electrodoméstico tiene un enchufe polarizado (*una cuchilla de contacto es más ancha que la otra*). A fin de reducir el riesgo de shock eléctrico, este enchufe podrá introducirse en un enchufe polarizado de una única manera. Si no puede insertar bien el enchufe de alimentación en el tomacorriente, invierta la dirección del enchufe. Si aún no puede introducirlo, póngase en contacto con un electricista calificado. No modifique el enchufe de ninguna forma.

- No tire, retuerza ni abuse de ningún otro modo del cable de alimentación.
- No opere ningún electrodoméstico con el cable o enchufe dañado o que tenga un mal funcionamiento, se haya caído o dañado de alguna manera.
- Desenchufe la tostadora cuando no la use y antes de limpiarla.
- No enrolle el cable de alimentación alrededor de la carcasa de la tostadora durante o después del uso.

CARACTERÍSTICAS DE SU TOSTADORA

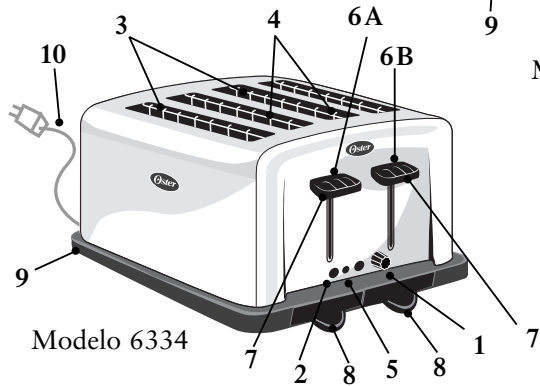
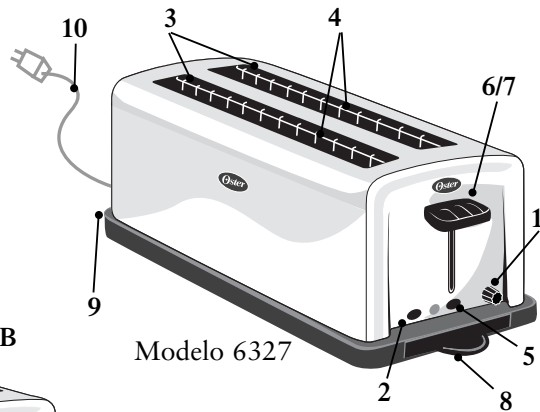
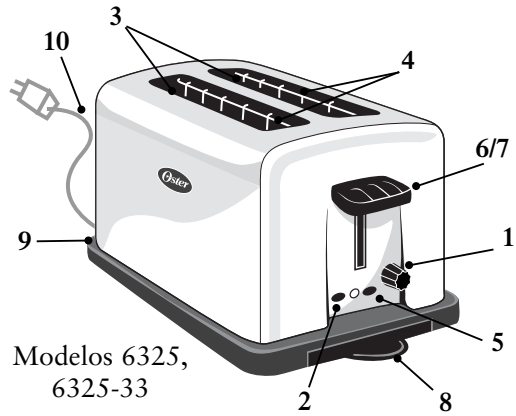

1. Selector de Nivel de Tostado
Más Claro/Más Oscuro

2. Botón e Indicador de Congelado

3. Ranuras Extra Largas y Anchas
para el Pan

4. Guías Dobles y de Ajuste Automático
para el Pan

5. Botón de Cancelado

6. Palanca del Carro de Pan

6a. Palanca del Carro de Pan Izquierda

6b. Palanca del Carro de Pan Derecha

7. Expulsor de Tostadas

8. Bandeja(s) para Migas Removible(s)
y de Fácil Limpieza

9. Guardacable

10. Cable de Alimentación

¡BIENVENIDO!

¡Felicitaciones por haber adquirido una tostadora OSTER®!

ACERCA DE SU TOSTADORA

Su tostadora incorpora la siguiente tecnología y funciones:

- 1. Selector de nivel de tostado más claro/ más oscuro** – Le permite seleccionar el nivel de tostado de sus alimentos que usted prefiera.
- 2. Botón e Indicador de Congelado** – Pulse este botón si sus alimentos están congelados. La tostadora los descongelará automáticamente, para tostarlos después en un solo paso. El indicador se encenderá para confirmar su selección. Lleve hacia abajo la palanca de la tostadora; después, seleccione el botón para iniciar el ciclo. Tostada es su selección por omisión.
- 3. Ranuras Extra Largas y Anchas para el Pan** – Las ranuras anchas (1,3 pulgadas) le permiten tostar roscas de pan, pan casero, panecillos ingleses y pasteles.
- 4. Guías Dobles de Ajuste Automático para el Pan** – Ajuste automáticamente el grosor del pan.
- 5. Botón de Cancelado** – Púselo para expulsar el alimento de las ranuras de pan y detener el proceso de tostado.
- 6. Palanca del Carro de Pan** – Púselo para comenzar a tostar sus alimentos.
- 6a. Palanca del Carro de Pan Izquierdo** – Presione para comenzar a tostar los dos carros de pan de la izquierda. (*Modelo 6334 solamente*)
- 6b. Palanca del Carro de Pan Derecho** – Presione para comenzar a tostar los cuatro carros de pan. (*Modelo 6334 solamente*)
- 7. Elevación de Tostadas** – Perfecta para recuperar el alimento tostado más pequeño.
- 8. Bandeja para Migas Removible y de Fácil Limpieza** – Para una limpieza fácil y convencional.
- 9. Guardacable** – Le permite guardar el cable adicional debajo de la tostadora para que no moleste.

10. Cable de Alimentación

CÓMO USAR LA TOSTADORA POR PRIMERA VEZ

Si es la primera vez que usa la tostadora, asegúrese de hacer lo siguiente:

1. Retire todo adhesivo de la superficie de la tostadora y limpie el exterior del electrodoméstico con un paño húmedo.
2. Inserte la bandeja para migas removible en la ranura correspondiente.
3. Asegúrese de que la palanca del carro de pan esté en la posición superior antes de enchufar la tostadora.

4. Elija un lugar dónde colocar la tostadora, como por ejemplo:

- Una superficie plana, resistente al calor y no inflamable.
- Coloque el electrodoméstico a una distancia mínima de tres pulgadas de la pared o de la parte de atrás de las mesadas; y a, por lo menos, 1 pie de los bajomuebles de la cocina.
- Alejado de material inflamable, como por ejemplo, cortinas y telas de paredes.
- Alejado de la llama de una estufa a gas o elemento eléctrico.

5. Enchufe el cable de alimentación en un tomacorriente de 120 voltios, 60 Hz de corriente alterna.

Cómo ajustar la longitud del cable de alimentación

El área de guardado del cable de su tostadora le permite ajustar la longitud del cable de alimentación a la deseada por usted.

Para ajustar la longitud del cable de alimentación:

Enrolle el cable de alimentación alrededor de las estacas guardacables que se encuentran en la base de la tostadora hasta que el cable quede con la longitud deseada.

Para información de seguridad, lea las “Instrucciones del Cable de Alimentación” de la Página Español-2.

6. Sin insertar alimentos en las ranuras para el pan, baje la palanca para el pan hasta trabarla. (El carro no se trabará si la tostadora no está enchufada a una fuente de alimentación.)

El primer proceso de tostado precalentará los elementos nuevos y quemará el polvo que pudiere haberse acumulado durante el almacenamiento. Es normal que este proceso produzca olor.

Su tostadora OSTER® ya está lista para usar.

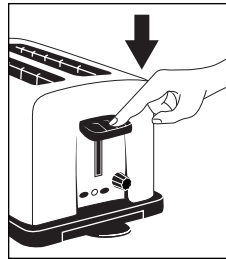

CÓMO USAR SU TOSTADORA

Cómo insertar los alimentos en las ranuras para el pan y tostar:

Ya está listo para insertar sus alimentos en las ranuras para el pan. Tenga en cuenta las siguientes sugerencias cuando lo haga.

- La mayoría de los panes y pasteles pueden tostarse, tales como roscas de pan, tortas para el té, rebanadas gruesas de pan, panecillos ingleses, waffles, etc. De todos modos, las rebanadas no deben ser demasiado gruesas como para atascarse en las ranuras. **Recuerde: la posición de la tostada es la predeterminada.**
- Cuando tueste dos rebanadas al mismo tiempo, éstas deberán ser del mismo tamaño y frescura para garantizar un tostado parejo.
- Cuando tueste dos rebanadas de pan, coloque una en el centro de cada ranura.
- Cuando tueste una rebanada de pan, coloque ésta en el centro de cualquiera de las ranuras.

Una vez insertados los alimentos en las ranuras para el pan:

1. Lleve hacia abajo la palanca del carro de pan hasta trabarla.

Las guías para pan de ajuste automático centrarán automáticamente los alimentos para un tostado parejo.

Una vez alcanzado el nivel de tostado deseado, los alimentos se expulsarán automáticamente y la palanca del carro de pan volverá a su posición original.

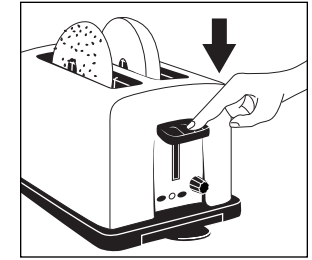

MODELOS 6325, 6325-33, 6327

NOTA: La manija del carro de pan no se mantendrá en esa posición si la tostadora no está enchufada.

Para Modelo 6334:

- El Modelo 6334 tiene palancas izquierda y derecha de los carros de pan. Al presionar la palanca del carro de pan izquierdo se bajarán las dos repisas de pan izquierdas. (Ver A) Al presionar la palanca del carro de pan derecho se bajarán **las cuatro** repisas de pan. (Ver B) Si decide tostar cuatro rebanadas después de haber seleccionado el ciclo de dos rebanadas, simplemente coloque las dos rebanadas adicionales y presione la palanca del carro de pan derecho. El ciclo de tostado para las cuatro rebanadas acabará al mismo tiempo según la Selección de Dorado de la Tostada de las dos primeras rebanadas.

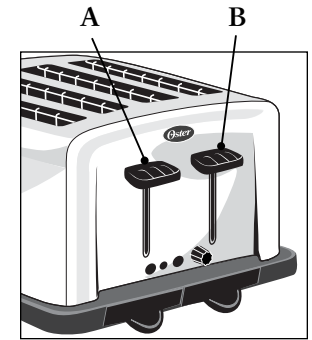

MODELO 6334 (SÓLO)

- La palanca izquierda es la del carro de pan que expulsa las tostadas en ambas parillas.
2. Retire con cuidado los alimentos tostados de las ranuras para el pan.

ADVERTENCIA: Los alimentos tostados pueden estar muy calientes, especialmente los rellenos de los pasteles. Tenga cuidado.

Sugerencia: Para retirar los alimentos atascados en las ranuras para el pan, desenchufe la tostadora y quítelos una vez que el electrodoméstico se haya enfriado.

ADVERTENCIA: Jamás introduzca sus dedos o utensilios de metal en las ranuras para el pan.

Cómo usar el indicador de siete niveles de tostado:

Usted puede ajustar el nivel de tostado de sus alimentos en la tostadora. Su selección variará según el contenido de humedad, el grosor del pan y su preferencia en cuanto al nivel de tostado.

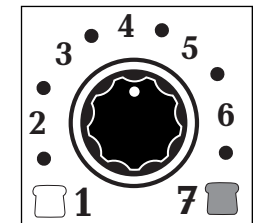

Para seleccionar la posición del nivel de tostado:

Lleve el selector de nivel de tostado más claro/más oscuro a la posición deseada.

Cómo Usar la Función de Alimentos Congelados

Su tostadora puede descongelar sus alimentos congelados, para después tostarlos. Ahora puede sacar del freezer una rosca de pan congelada, descongelarla y tostarla, todo en su tostadora y en un solo paso sencillo.

Para descongelar y tostar sus alimentos:

1. Lleve hacia abajo la palanca del carro de pan para iniciar el ciclo.
2. Pulse el botón de congelado si los alimentos están en ese estado. La función de tostado es la posición predeterminada. Se encenderá el indicador de congelado.



Cómo Usar la Función de Cancelado

Para cancelar el proceso de tostado:

Pulse el botón de cancelado.

La tostadora dejará de tostar inmediatamente y los alimentos serán expulsados en forma automática.

Sugerencias Útiles

1. No use rebanadas de pan en pedazos o “dobladitas”, pues podrían trabarse, atascar el mecanismo de expulsión.
2. Cuando tueste más de una rebanada de pan, éstas deberán ser de tamaño, espesor y frescura similares.
3. El pan tostado pero sin mantequilla puede volverse a calentar. Use una posición de nivel de tostado más leve y observe el proceso con sumo cuidado.
4. El pan viejo, el delgado y los productos de panes dulces tales como tortas para el té y panes de frutas se tuestan mucho más rápidamente que el pan común; por lo tanto, deberá seleccionar posiciones de niveles de tostado más leve.

Limpieza de Su Tostadora

Después de usar y antes de limpiar, desenchufe el cordón de alimentación de la tostadora del tomacorriente de alimentación y espere a que la tostadora se enfríe.

1. Golpee ligeramente los lados de la tostadora para desalojar cualquier miga capturada en el compartimiento de las tostadas. Quite la bandeja de migas y vacíela. Limpie la bandeja con una tela húmeda o colóquela en la rejilla alta de su lavaplatos para limpiarla. Asegúrese de poner la bandeja de migas de vuelta en la tostadora antes de usar la tostadora otra vez.

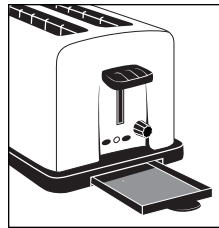

ADVERTENCIA: Vacíe la bandeja de migas con frecuencia. Las migas se acumularán en la bandeja de migas y podrían encenderse si no se vacían periódicamente.

2. Limpie el exterior de la tostadora con un paño húmedo y después séquelo con otro paño o toalla de papel. No use limpiadores o lanas de acero abrasivas; dañarán el acabado de la tostadora.

ADVERTENCIA: No use elementos punzantes ni filosos para limpiar el interior de la tostadora, pues podría dañarla.

Garantía Limitada de 1 Año

Sunbeam Products, Inc., o si en Canadá, Sunbeam Corporation (Canadá) Limited (colectivamente “Sunbeam”) garantiza que este producto estará libre de defectos en material o mano de obra por un período de un año a partir de la fecha de la compra. Sunbeam, a su elección, reparará o reemplazará este producto o cualquier componente del producto que se encuentre defectuoso durante el período de garantía. El reemplazo será efectuado por un producto o componente nuevo o remanufacturado. Si el producto ya no está disponible, el reemplazo podrá ser efectuado por un producto similar de igual o mayor valor. Esta es su garantía exclusiva.

Esta garantía es válida para el comprador original al detalle desde la fecha de compra original al detalle y no es transferible. Guarde el recibo de venta original. Se requiere prueba de compra para obtener la garantía. Los concesionarios Sunbeam®, centros de servicio, o almacenes de ventas al detalle de productos Sunbeam® no tienen el derecho de alterar, modificar o cambiar, de manera alguna, los términos y condiciones de esta garantía.

Esta garantía no cubre el desgaste normal de las piezas o daños resultantes de cualquiera de los siguientes: uso negligente o mal uso del producto, uso en voltaje o corriente inapropiada, uso contrario a las instrucciones de operación, desarme, reparación o alteración por cualquier persona que no sea Sunbeam o de un centro de servicio autorizado Sunbeam®. Además, esta garantía no cubre: Actos de la naturaleza, tales como incendios, inundaciones, huracanes o tornados.

¿Cuáles Son los Límites de Responsabilidad de Sunbeam?

Sunbeam no será responsable por ningún daño incidental o consecuente causados por el incumplimiento de la garantía o condición expresa, implícita o reglamentaria.

Excepto hasta donde lo prohíben las leyes aplicables, cualquier garantía implícita o condición de comerciabilidad o aptitud para un propósito particular, está limitada en duración a la duración de la garantía descrita arriba.

Sunbeam niega cualquier otra garantía, condición o representación, expresa, implícita, reglamentaria o de otra manera.

Sunbeam no será responsable por ningún tipo de daño que resulte de la compra, uso o mal uso, o inhabilidad de usar el producto incluyendo daños incidentales, especiales, consecuentes o similares o pérdida de lucro, o por cualquier incumplimiento de contrato, fundamental o de otra manera, o por cualquier reclamo contra el comprador iniciado por cualquier otra tercera persona.

Algunas provincias, estados o jurisdicciones no permiten la exclusión o la limitación de daños incidentales o consecuentes, o limitaciones sobre cuánto dura una garantía implícita, de modo que las limitaciones o exclusiones mencionadas arriba pueda que no le aplique a usted.

Esta garantía le otorga derechos legales específicos, y pueda que usted tenga otros derechos, los cuales varían de provincia a provincia, de estado a estado o de jurisdicción a jurisdicción.

Cómo Obtener Servicio de Garantía

En los Estados Unidos –

Si usted tiene alguna pregunta relacionada con esta garantía o quisiera obtener servicio de garantía, por favor llame al teléfono 1.800.334.0759 y le proporcionaremos la dirección del centro de servicio más conveniente para usted.

En Canadá –

Si usted tiene alguna pregunta relacionada con esta garantía o quisiera obtener servicio de garantía, por favor llame al teléfono 1.800.667.8623 y le proporcionaremos la dirección del centro de servicio más conveniente para usted.

En los Estados Unidos, esta garantía es ofrecida por Sunbeam Products, Inc., situada en Boca Raton, Florida 33431. En Canadá, esta garantía es ofrecida por Sunbeam Corporation (Canadá) Limited, situada en el 5975 Falbourn Street, Mississauga, Ontario L5R 3V8.

POR FAVOR, NO REGRESE ESTE PRODUCTO A NINGUNA DE ESTAS DIRECCIONES NI AL LUGAR DONDE LO COMPRÓ.

PRECAUCIONES IMPORTANTES

L'utilisation d'un grille-pain exige certaines précautions fondamentales, y compris celles qui suivent :

LISEZ TOUTES LES INSTRUCTIONS AVANT D'UTILISER

- Ne touchez pas aux surfaces chaudes. Les pièces en métal deviennent brûlantes. Employez poignées ou boutons.
- Débranchez l'appareil s'il ne sert pas et avant de le nettoyer.
- Pour vous protéger des chocs électriques, ne plongez pas le cordon, la fiche ou l'appareil dans eau ou autre liquide.
- Ne laissez pas pendre le cordon au bord de la table ou du plan de travail; veillez à ce qu'il ne touche pas à une surface chaude.
- Ne le laissez jamais sans surveillance quand il fonctionne.
- Jeunes enfants et personnes invalides ne devraient pas utiliser l'appareil; redoublez de vigilance dans le cas des enfants plus âgés.
- Ne faites pas fonctionner le grille-pain et ne le posez pas :
 - sur une surface non résistante à la chaleur ou inflammable;
 - près d'un foyer de cuisson à gaz ou électrique chaud;
 - dans un four chaud ou dans un four à micro-ondes.
- Pour réduire les risques d'incendie ou de chocs électriques :
 - ne mettez pas d'ustensiles ou bien d'aliments enveloppés de feuille d'aluminium ou surdimensionnés dans le grille-pain;
 - n'introduisez ni vos doigts ni des ustensiles en métal dans les fentes quand le grille-pain est branché.
- Ne tentez pas de déloger un aliment si l'appareil est branché.
- N'y placez pas d'aliments glacés ou à garniture risquant de couler une fois chaude. Non hygiéniques, les dégouttures peuvent causer un incendie ou un mauvais fonctionnement. Enlevez souvent les miettes qui s'accumulent dans le ramasse-miettes pour prévenir incendies et pannes. N'employez jamais le grille-pain sans que le ramasse-miettes ne soit en place.
- N'utilisez pas un appareil équipé d'un cordon ou d'une fiche abîmé, qui a mal fonctionné ou a été endommagé de quelque façon. Retournez-le au centre de service Sunbeam agréé le plus proche pour lui faire subir les contrôles, réparations ou réglages électriques ou mécaniques nécessaires.
- Conçu pour l'usage domestique, le grille-pain ne doit être utilisé ni à l'air libre ni à des fins commerciales.

- N'employez le grille-pain qu'aux fins auxquelles il est destiné, tel que décrit dans cette notice. Ne vous servez pas d'accessoires qui ne sont pas formellement conseillés par le fabricant, ils pourraient être source de blessures.
- Un incendie peut se déclarer si le grille-pain est couvert ou touche à des matières inflammables – rideaux, murs, et autres, par exemple – pendant son fonctionnement.
- Assurez-vous que la manette soit en position haute avant de brancher ou de débrancher le grille-pain.

CONSERVEZ CES INSTRUCTIONS

INSTRUCTIONS SPÉCIALES QUANT AU CORDON

Veillez observer ces instructions par mesure de sécurité.

- Ce grille-pain est équipé d'un cordon de longueur réglable, adaptable selon vos besoins particuliers. Placez de préférence le grille-pain près de la prise de courant (*afin que le cordon ne risque pas de faire trébucher, comme le ferait un cordon long*).
- Vous pouvez, si nécessaire, employer une rallonge, à condition toutefois :
 - que ses caractéristiques électriques soient au moins de 120 volts et 60 Hz ;
 - de la disposer de telle façon qu'elle ne pende pas d'un plateau de table ou d'un plan de travail, que les enfants ne risquent pas de la tirer et qu'elle ne puisse pas faire trébucher.

INFORMATION DE LE PRISE POLARISÉ

Grille-pain achetés aux États-Unis et au Canada : cet appareil est équipé d'une fiche polarisée (*ayant une lame plus large que l'autre*). Pour réduire les risques de chocs électriques, la fiche ne rentre dans les prises que d'une façon. Si la fiche ne rentre pas entièrement dans la prise, inversez-la. Si elle ne rentre toujours pas entièrement, contactez un électricien qualifié. Ne modifiez la fiche d'aucune façon.

- Ne tirez pas sur le cordon, ne le tordez pas et ne lui faites pas subir de mauvais traitements.
- N'utilisez pas un appareil électrique équipé d'un cordon ou d'une fiche abîmé, qui a mal fonctionné ou bien a été échappé ou endommagé de quelque façon.
- Débranchez le grille-pain s'il ne sert pas et avant de le nettoyer.
- N'enroulez pas le cordon autour du corps du grille-pain pendant ou après l'utilisation.

CARACTÉRISTIQUES DE VOTRE GRILLE-PAIN

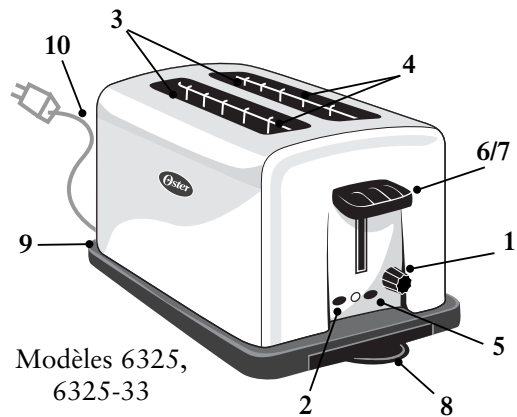

Modèles 6325,
6325-33

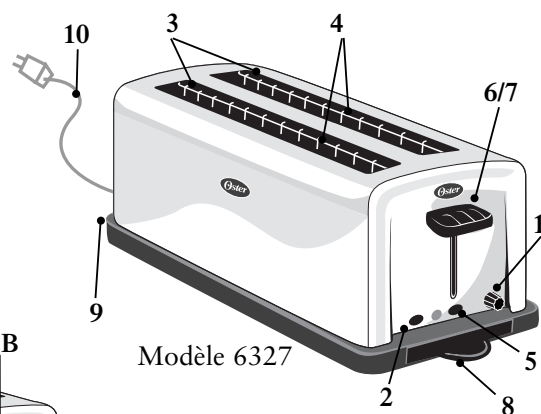

Modèle 6327

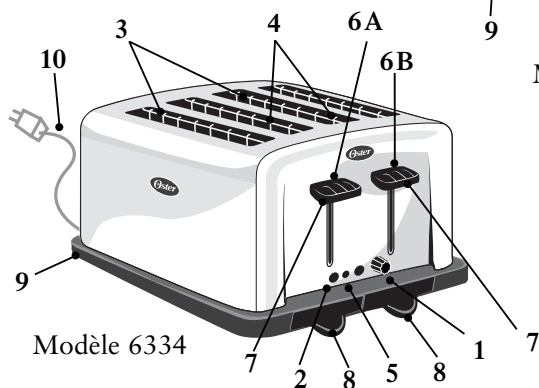

Modèle 6334

- | | |
|--|---|
| 1. Sélecteur Clair/Foncé | 6a. Manette Gauche |
| 2. Bouton Décongélation et Témoin Lumineux | 6b. Manette Droite |
| 3. Fentes Très Longues et Très Larges | 7. Lève-Rôti |
| 4. Deux Guide-Pain Autoréglables | 8. Ramasse-Miettes Amovible Facile à Nettoyer |
| 5. Bouton Annulation | 9. Range-Cordon |
| 6. Manette | 10. Cordon d'Alimentation Électrique |

BIENVENUE

Nous vous félicitons d'avoir choisi un grille-pain OSTER®!

Familiarisez-Vous avec Votre Grille-Pain

Votre grille-pain comporte les caractéristiques innovatrices suivantes :

- 1. Sélecteur Clair/Foncé** – Vous permet de électionner le degré de grillage de vos aliments.
- 2. Bouton Décongélation et Témoin Lumineux** – Appuyez sur ce bouton si vos aliments sont surgelés. Le grille-pain va automatiquement les décongeler puis les griller à point en une seule étape facile. Le voyant s'allume pour confirmer votre sélection. Abaissez le bouton d'enclenchement puis appuyez sur le bouton pour commencer le cycle. Rôti est le réglage par défaut
- 3. Fentes Très Longues et Très Larges** – Les ouvertures larges (3,3 cm ou 1,3 po) vous permettent de griller des petits pains, du pain maison, des muffins anglais et des gâteaux.
- 4. Deux Guide-Pain Autoréglables** – S'adaptent automatiquement à l'épaisseur du pain.
- 5. Bouton Annulation** – Appuyez pour éjecter la nourriture hors de l'appareil et arrêter le processus de grillage.
- 6. Manette** – Abaissez la manette pour commencer à griller vos aliments.
- 6a. Manette gauche d'abaissement/relevage du pain** – Appuyez sur la manette pour faire griller le pain dans les deux fentes de gauche. (Modèle 6334 uniquement)
- 6b. Manette droite d'abaissement/relevage du pain** – Appuyez sur la manette pour faire griller le pain dans les quatre fentes. (Modèle 6334 uniquement)
- 7. Lève-Rôti** – Parfait pour récupérer des aliments grillés de petite taille.
- 8. Ramasse-Miettes Amovible Facile à Nettoyer** – Pour un nettoyage pratique et facile.
- 9. Range-cordon** – Vous permet de ranger le surplus de cordon sous le grille-pain.
- 10. Cordon d'Alimentation Électrique**

PRÉPARATIFS POUR LA TOUTE PREMIÈRE UTILISATION

Si vous utilisez le grille-pain pour la première fois assurez vous que :

- Tous les autocollants ont été enlevés de la surface du grille-pain et que les parois extérieures de l'appareil ont été nettoyées avec un chiffon humide ;
- Le tiroir ramasse-miettes amovible a été correctement replacé dans son logement ;
- La manette est bien dans sa position la plus haute avant de brancher l'appareil ;
- L'emplacement choisi pour l'appareil est convenable. L'emplacement doit être :
 - une surface plate, résistante à la chaleur et ininflammable,
 - écarté d'au moins 8 cm (3 po) des murs ou de l'arrière d'un plan de travail,
 - écarté d'au moins 30 cm (1 pi) du dessous des armoires suspendues,
 - loin des matières inflammables, telles que rideaux, tapisserie, etc.,
 - loin d'une flamme (cuisinière à gaz) ou d'un élément électrique.
- Branchez le cordon sur une prise de courant alternatif de 120 volts, 60 Hz AC.

Modification de la longueur du cordon

Votre grille-pain étant pourvu d'un range-cordon, vous pouvez ajuster le cordon à la longueur exacte requise.

Pour modifier la longueur du cordon :

Enroulez le cordon autour des ergots prévus à cet effet sous le socle de l'appareil, jusqu'à ce que la longueur convienne.

Consultez les renseignements de sécurité fournis à la Page Français-2, sous « Instructions Spéciales Quant au Cordon ».

6. Sans mettre quoi que ce soit dans les fentes, abaissez la manette du chariot jusqu'à ce qu'elle se bloque. (Elle ne se bloquera que si le grille-pain est branché.)

Ce tout premier grillage à vide réchauffe les éléments et brûle la poussière ayant pu s'accumuler au cours de l'entreposage. L'odeur qui se dégage est tout à fait normale.

Votre grille-pain OSTER® est prêt à l'emploi.

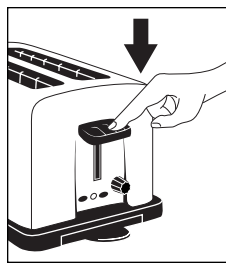

UTILISATION DU GRILLE-PAIN

Insérer l'aliment dans l'ouverture et le faire griller

Vous pouvez maintenant introduire votre pain dans les fentes. Rappelez-vous des conseils suivants pour griller votre pain.

- La plupart des pains et de gâteaux peuvent être grillés, tels les petits pains, les biscuits à thé, les pains coupés en tranches épaisses, les muffins anglais, les gaufres, etc. Les tranches ne doivent, cependant, pas être trop épaisses afin de ne pas boucher les fentes. **Souvenez-vous que la position grillage est la position par défaut.**
- Pour griller deux tranches en même temps, les tranches doivent être de taille et de fraîcheur égale pour assurer un grillage uniforme.
- Pour griller deux tranches de pain, placez une tranche au centre de chaque fente.
- Pour griller une tranche de pain, placez la tranche au centre de l'une ou l'autre des fentes.

Après avoir introduit votre pain dans les ouvertures :

1. Abaissez la manette jusqu'à ce qu'elle se bloque.

Les guide-pain autoréglables vont automatiquement centrer les tranches pour un grillage uniforme.

Après que le degré de grillage désiré ait été atteint, les tranches sont éjectées automatiquement et la manette retrouve sa position initiale.

REMARQUE : La manette ne restera pas en position basse si l'appareil n'est pas branché.

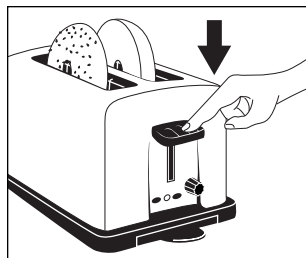

MODÈLES 6325, 6325-33, 6327

Pour Modèle 6334 :

- Le modèle 6334 comporte une manette gauche et une manette droite d'abaissement/relevage du pain. Appuyez sur la manette gauche pour abaisser les deux guide-pain. (Voir A) Appuyez sur la manette droite pour abaisser les quatre guide-pain. (Voir B) Si vous décidez de faire griller quatre tranches de pain après avoir choisi le cycle 2 tranches, ajoutez simplement les deux tranches supplémentaires et abaissez la manette de droite. Le cycle de grillage pour les quatre tranches s'arrêtera en même temps et tel qu'il avait été défini avec le Sélecteur Clair/Foncé pour les deux premières tranches.

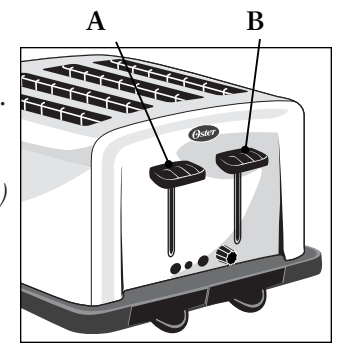

MODÈLE 6334 (UNIQUEMENT)

- La manette gauche d'abaissement/relevage des guide-pain est la commande de relevage pour les guide-pain de gauche comme de droite.

2. Enlevez avec précaution les tranches des ouvertures.

AVERTISSEMENT : Les aliments grillés sont très chauds, notamment les garnitures des pâtisseries. Veuillez à manipuler la nourriture avec précaution.

Conseil : Pour retirer des tranches coincées dans les fentes, débranchez le grille-pain et n'enlevez les tranches que quand l'appareil a refroidi.

AVERTISSEMENT : N'introduisez jamais vos doigts ou un objet métallique dans les fentes.

Utilisation du Sélecteur de Grillage Clair/ Foncé à Sept Réglages

Vous pouvez régler le degré de grillage de votre pain. Votre sélection dépendra du degré d'humidité du pain, de l'épaisseur des tranches et de vos préférences en matière de grillage.

Pour déterminer le degré de grillage :

Tournez le sélecteur jusqu'à la position désirée.

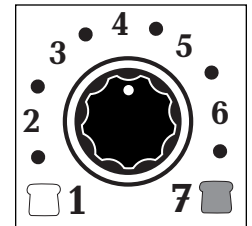

Utilisation de la Fonction Décongélation

Votre grille-pain peut décongeler les aliments surgelés puis les griller. Vous pouvez désormais sortir un petit pain du congélateur, le décongeler et le griller - dans le même appareil, en une seule et même étape.

Pour décongeler et griller vos aliments :

1. Abaissez la manette pour démarrer le cycle.
2. Enfoncez le bouton Décongélation si votre pain est congelé. La position Grillage est la position par défaut. Le voyant lumineux va s'allumer.

Utilisation de la Fonction Annuler

Pour annuler le cycle de grillage :

Enfoncez le bouton Annulation.

Le grille-pain cessera immédiatement le grillage et éjectera les tranches automatiquement.



Conseils Pratiques / Utiles

1. Ne vous servez pas de tranches de pain abîmées ou tordues. Celles-ci pourraient se coincer et bloquer le mécanisme d'éjection.
2. Si vous grillez plus d'une tranche, utilisez des tranches de même taille, de même épaisseur et de même fraîcheur.
3. Du pain grillé mais non beurré peut être réchauffé. Utilisez un réglage plus doux et surveillez attentivement.
4. Le pain rassis, les viennoiseries comme les biscuits à thé et les pains aux fruits, brunissent beaucoup plus vite que le pain ordinaire, il convient donc d'utiliser un réglage plus doux.

Entretien du Grille-Pain

Après utilisation ou avant le nettoyage, assurez-vous de débrancher le grille-pain et attendez qu'il refroidisse.

1. Tapotez légèrement sur les parois du grille-pain pour déloger les miettes éventuellement coincées dans la chambre de grillage. Retirez le tiroir ramasse-miettes et videz-le. Essuyez le tiroir avec un chiffon humide et mettez-le dans le panier supérieur de votre lave-vaisselle. Assurez-vous de replacer le ramasse-miettes dans son logement avant d'utiliser le grille-pain à nouveau.

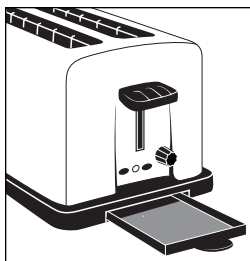

AVERTISSEMENT : Videz souvent le ramasse-miettes sinon les miettes qui s'y accumulent pourraient s'enflammer.

2. Essuyez les parois extérieures de votre grille-pain avec un linge humide, puis séchez-le à l'aide d'un linge sec ou d'un essuie-tout. N'utilisez pas de nettoyants abrasifs ou de paille de fer; ils endommageraient le fini de l'appareil.

AVERTISSEMENT : N'employez pas d'articles pointus ou coupants pour nettoyer l'intérieur ; vous endommageriez le grille-pain.

Garantie Limitée de 1 An

Sunbeam Products, Inc., ou au Canada, Sunbeam Corporation (Canada) Limited (collectivement « Sunbeam ») garantit que pendant une période de un an à partir de la date d'achat, ce produit sera exempt de défauts de matériaux et de main d'œuvre. Sunbeam, selon son choix, réparera ou remplacera ce produit ou tout composant du produit étant trouvé défectueux durant la période de couverture de la garantie. Le remplacement sera réalisé au moyen d'un produit ou composant neuf ou reconstruit. Si le produit n'est plus disponible, un produit d'une valeur similaire ou supérieure fera lieu de remplacement. Ceci est votre garantie exclusive.

Cette garantie est valide pour l'acheteur au détail d'origine à partir de la date d'achat au détail initiale et n'est pas transférable. Gardez le reçu de vente d'origine. Une preuve d'achat est requise pour obtenir l'application de la garantie. Les concessionnaires, les centres de réparation Sunbeam® ou les magasins au détail vendant des produits Sunbeam® n'ont pas le droit d'altérer, modifier ou de quelque façon changer les termes et conditions de cette garantie.

Cette garantie ne couvre pas l'usure normale des pièces ni les dégâts provenant d'un des suivants: mauvaise ou négligente utilisation du produit, emploi sur un mauvais courant ou une mauvaise tension, utilisation contraire aux instructions de fonctionnement, démontage, réparation ou modification par quiconque autre que Sunbeam® ou un centre de réparation Sunbeam agréé. de plus, la garantie ne couvre pas les cas de force majeure, tels qu'incendies, inondations, ouragans et tornades.

Quelles Sont les Limites de Responsabilité de Sunbeam ?

Sunbeam ne sera pas responsable des dégâts secondaires ou conséquents causés par la rupture de toute garantie ou condition exprimée, tacite ou statutaire.

Dans la mesure des lois applicables, toute garantie ou condition tacite d'aptitude à être vendu ou utilisé dans un but particulier est limitée en durée à la durée de la garantie ci-dessus.

Sunbeam rejette toute autre garantie, condition ou représentation exprimée, tacite, statutaire ou autre.

Sunbeam ne sera pas responsable des dégâts, quel qu'en soit la sorte, résultant de l'achat, de l'utilisation, de l'abus du ou de l'incapacité à utiliser le produit y compris les dégâts secondaires, spéciaux, conséquents ou similaires ; ni des pertes de revenus ; ni de toute rupture de contrat, fondamentale ou autre ; ni de toute plainte amenée contre l'acheteur par toute autre partie.

Quelques provinces, états ou juridictions ne permettent pas l'exclusion ou la limitation des dégâts secondaires ou conséquents ni les limitations sur la durée de garantie tacite, donc il se peut que les limitations ou exclusions ci-dessus ne s'appliquent pas à vous.

Cette garantie vous donne des droits légaux précis et il se peut que vous ayez aussi d'autres droits qui varient d'une province, d'un état ou d'une juridiction à l'autre.

Comment Obtenir une Réparation Sous Garantie ?

Aux U.S.A. –

Pour toute question au sujet de cette garantie ou si vous désirez obtenir une réparation sous garantie, veuillez appeler le 1.800.334.0759 et l'adresse d'un centre de réparation convenable vous sera fournie.

Au Canada –

Pour toute question au sujet de cette garantie ou si vous désirez obtenir une réparation sous garantie, veuillez appeler le 1.800.667.8623 et l'adresse d'un centre de réparation convenable vous sera fournie.

Aux U.S.A., cette garantie est offerte par Sunbeam Products, Inc., située à Boca Raton, Florida 33431.

Au Canada, cette garantie est offerte par Sunbeam Corporation (Canada) Limited, située à 5975 Falbourne Street, Mississauga, Ontario L5R 3V8.

VEUILLEZ NE PAS RENVOYER CE PRODUIT À L'UNE DE CES ADRESSES NI AU LIEU D'ACHAT.