



OWNER'S INSTRUCTIONS & INSTALLATION MANUAL

MANUAL DE INSTRUCCIONES & MANUAL DE INSTALACIÓN

MANUEL D'UTILISATION & MANUEL D'INSTALLATION

ESPAÑOL

Indoor Unit

AM18A1C09

AM26A1C13

AM27A1C13

AM27A1C07

Outdoor Unit

UM18A1C2

UM26A1C2

UM27A1C3

MULTI-SPLIT TYPE ROOM AIR CONDITIONER (Cool)
ACONDICIONADOR DE AIRE DOMÉSTICO SISTEMA MULTI SPLIT (Refrigeración)
CLIMATISEUR DE TYPE MULTIPLE (Refroidissement)

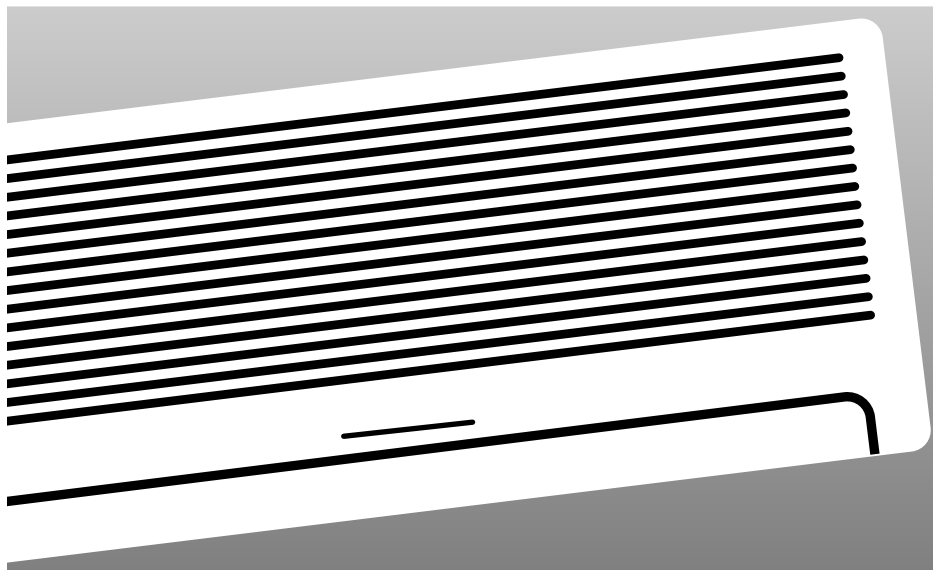

Instrucciones de Seguridad

A la hora de utilizar el aire acondicionado, se deben tomar las siguientes instrucciones de seguridad.

- *1 Asegúrese de que la unidad interior se encuentre siempre correctamente ventilada; NO coloque ropa ni ningún otro material sobre la misma.*

- 2 NUNCA derrame líquidos de ninguna clase en la unidad interior. En caso de que esto ocurra, apague el interruptor del aire acondicionado y póngase en contacto con el técnico especialista.*

- 3 NO introduzca nada entre las guías de flujo de aire, ya que se puede dañar el ventilador interior y usted puede resultar lastimado. Sobre todo, mantenga a los niños alejados de la unidad interior.*

- 4 NO coloque obstáculos de ninguna clase delante de la unidad interior.*

- 5 Si no se va a utilizar el control remoto durante un largo período de tiempo, extraiga las pilas.*

- 6 Se recomienda a los usuarios de este producto de no tratar de reparar el producto por su propia cuenta. En vez de eso, se les recomienda contactarse con los centros de servicio designados o a la tienda donde se compró el producto.*

- 7 Si se daña el cable de corriente, debe ser reemplazado por un cable especial o con un repuesto que el fabricante o el agente de servicio le pueda proveer.*

INDICE

◆ PREPARACION DEL AIRE ACONDICIONADO	
■ Instrucciones de Seguridad	2
■ Unidad Interior	4
■ Unidad Exterior	4
■ Control Remoto - Botones y Visor	5
■ Introducción	6
■ Instalación del Soporte del Control Remoto en la Pared	7
■ Colocación de las Pilas del Control Remoto	7
■ Ajuste de la Hora	8
◆ FUNCIONAMIENTO DEL AIRE ACONDICIONADO	
■ Selección del Modo de Funcionamiento Automático	9
■ Refrigeración	10
■ Cambio Rápido de la Temperatura Ambiental	11
■ Eliminación del Exceso de Humedad	12
■ Ventilación de la Habitación	13
■ Ajuste de la Dirección del Flujo de Aire Verticalmente	14
■ Ajuste de la Dirección del Flujo de Aire Horizontalmente	14
◆ PROGRAMACION DEL AIRE ACONDICIONADO	
■ Conexión y Desconexión Automática de la Unidad (On/Off Timer)	15
■ Ajuste de la Función Sleep Timer	16
■ Ajuste de la Función Quick Timer	16
■ Cancelación de la Función On/Off Timer	17
■ Cancelación de la Función Sleep Timer	17
■ Cancelación de la Función Quick Timer	17
◆ RECOMENDACIONES DE USO	
■ Consejo de Utilización	18
■ Rangos de Temperatura y Humedad	18
■ Limpieza del Aire Acondicionado	19
■ Solución de Problemas Comunes	20
■ Uso del Aire Acondicionado sin el Control Remoto	21
◆ ESPECIFICACIONES TECNICAS	22
◆ MANUAL DE INSTALACIÓN	24

Unidad Interior

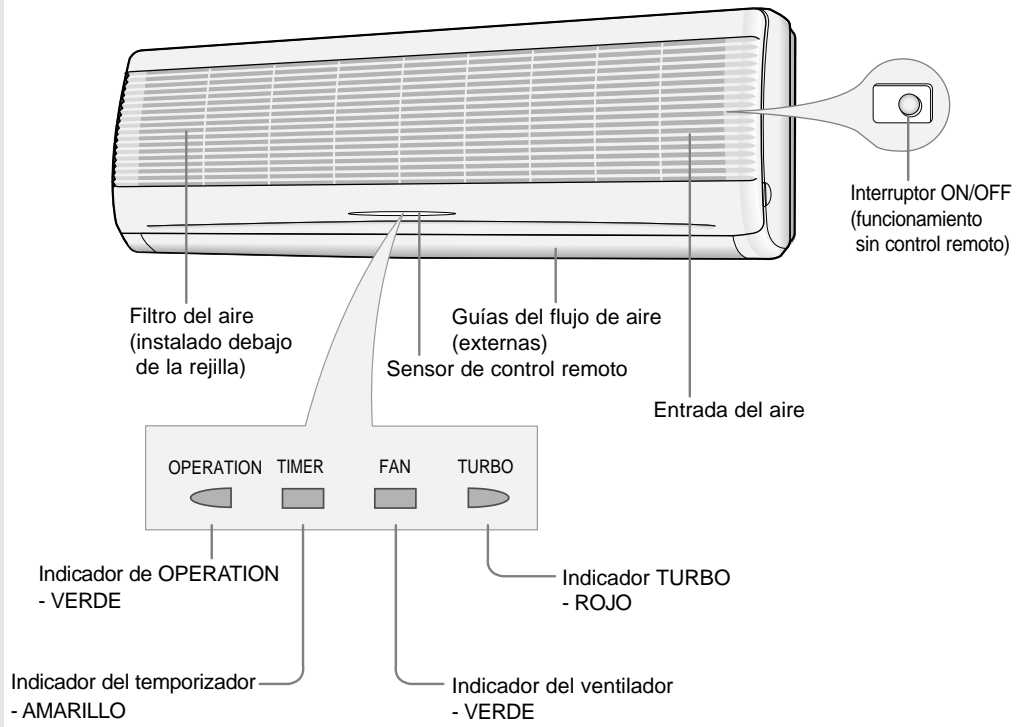

Unidad Exterior

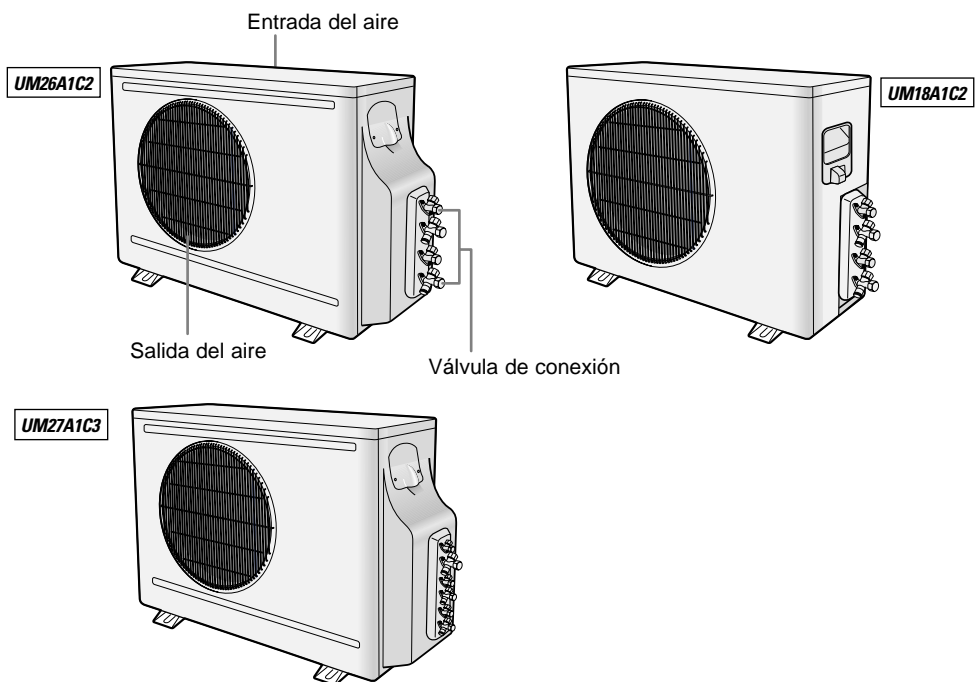

Control Remoto - Botones y Visor



Introducción

Acaba de adquirir un aire acondicionado doméstico sistema "Multi-split" y se lo ha instalado el técnico especialista.

En el presente manual de instrucciones encontrará información de gran utilidad para el uso del aire acondicionado. Dedique el tiempo necesario para la lectura de este manual, ya que le ayudará a sacar el máximo partido de las funciones del aparato.

Este manual está organizado de la siguiente manera:

- ◆ *En las páginas 4 y 5 aparecen las siguientes ilustraciones:*
 - *Unidades exterior e interior del acondicionador*
 - *Control remoto (botones y visor)**Dichas ilustraciones le resultarán de utilidad para localizar los botones y entender los símbolos que aparecen en el manual.*
- ◆ *En el resto del manual, encontrará una serie de procedimientos detallados referentes a cada una de las funciones disponibles.*

En las ilustraciones de los procedimientos detallados se utilizan diferentes símbolos:

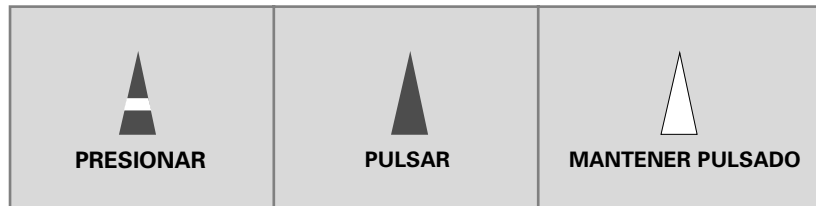

Instalación del Soporte del Control Remoto en la Pared

El control remoto incluye un soporte de plástico que, si lo desea, puede colocar en la pared para guardar el control remoto cuando no lo utilice. Para colocar el soporte en la pared, haga lo siguiente:

- 1 Marque en la pared con un lápiz la posición de los dos orificios para colocar el soporte.
- 2 Perfore los dos orificios e inserte los tacos adecuados para el tipo de pared en la que va a instalar el soporte.
- 3 Inserte los tornillos en los orificios y ajústelos para sujetar el soporte.

Resultado: Ahora puede introducir y extraer el control remoto en el soporte según sea necesario.

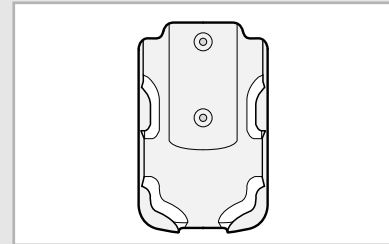

Colocación de las Pilas del Control Remoto

Deberá insertar o cambiar las pilas del control remoto:

- ◆ **Al adquirir el aire acondicionado**
- ◆ **Si el control remoto no funciona correctamente**

Nota *Utilice dos pilas LR03 de 1½ V. No use pilas usadas, ni dos tipos diferentes de pilas. Al cabo de 12 meses, es posible que las pilas se hayan gastado aunque no las haya utilizado realmente.*

- 1 Extraiga el control remoto del soporte.
- 2 Presione la tapa de la pila, situada en la parte posterior del control remoto, deslizándola en la dirección de la flecha y quitela.
- 3 Introduzca las dos pilas, comprobando los polos:
 - ◆ el polo + de la pila con el polo + del control remoto
 - ◆ el polo - de la pila con el polo - del control remoto
- 4 Cierre la tapa deslizándola en dirección contraria a la flecha hasta que quede en su lugar con un chasquido.

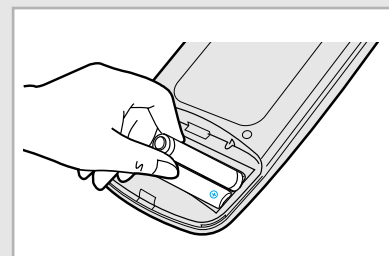

Ajuste de la Hora

El aire acondicionado incorpora un reloj que se utiliza para conectar y desconectar la unidad automáticamente a una hora determinada.

Deberá ajustar la hora:



- ◆ Al adquirir el aire acondicionado
- ◆ Al cambiar las pilas del control remoto

Nota Asegúrese de volver a ajustar la hora cuando se cambie la hora debido al horario de verano.

Ajuste de la hora por primera vez

- 1 Inserte las pilas.
 - ◆ Presione la tapa de la pila en la parte posterior del control remoto con su pulgar y remuevalo.





Resultado: El reloj empieza a funcionar.
- 2 Con la ayuda de un utensilio puntiagudo (por ejemplo, un bolígrafo), presione el botón .

Resultado: El indicador AM parpadea.
- 3 Pulse los botones  o  situados bajo la tapa del control remoto.

Para...

Adelantar la hora en intervalos de un minuto
Adelantar la hora en intervalos de diez minutos
Atrasar la hora en intervalos de un minuto
Atrasar la hora en intervalos de diez minutos

Entonces...

Presione el botón .
Mantenga presionado el botón .
Presione el botón .
Mantenga presionado el botón .

Resultado: Aparecerán las siglas AM o PM para indicar si el ajuste de la hora corresponde a la mañana o a la tarde.

- 4 Al finalizar con el ajuste, confirme la hora. Para ello: con la ayuda de un utensilio puntiagudo (por ejemplo, un bolígrafo), presione el botón .

Resultado:

 - ◆ El indicador AM o PM deja de parpadear.
 - ◆ El reloj empieza a funcionar.

Cambio de hora

Si ha terminado con el ajuste de la hora pero desea cambiarla, haga lo siguiente.

- 1 Con la ayuda de un utensilio puntiagudo (por ejemplo, un bolígrafo), presione el botón  debajo de la tapa del control remoto.

Resultado: El indicador AM o PM parpadea.
- 2 Ajuste la hora, siguiendo las indicaciones del paso 3 del procedimiento anterior.
- 3 Al finalizar con el ajuste, confirme la hora. Para ello, presione el botón , utilizando un utensilio puntiagudo (por ejemplo, un bolígrafo).

Resultado:

 - ◆ El indicador AM o PM deja de parpadear.
 - ◆ El reloj empieza a funcionar.

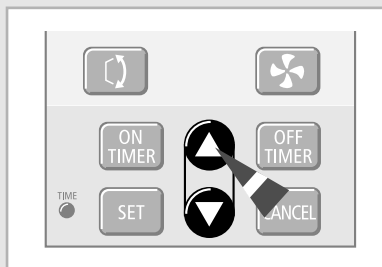
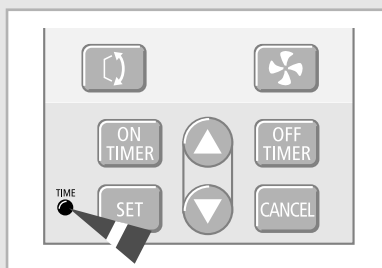

Selección del modo de funcionamiento automático

Si lo desea, puede encender el aire acondicionado en modo automático con el control remoto. En el modo automático la temperatura estándar y la velocidad óptima del ventilador se selecciona automáticamente. Puede ajustar la temperatura estándar pero no la velocidad del ventilador.



1 Si es necesario, presione el botón  (On/Off).

- Resultado:**
- ◆ Se enciende el indicador OPERATION de la unidad interior.
 - ◆ El aire acondicionado se enciende en el modo en que se utilizó la unidad por última vez.
 - ◆ La unidad interior emite un pitido.

IMPORTANTE El aire acondicionado incorpora un mecanismo de protección que evita que se dañe el aparato al encenderlo inmediatamente después de:



- ◆ Enchufarlo
- ◆ Apagarlo





El aparato se encenderá con normalidad al cabo de tres minutos.

2 Si el indicador  no aparece en la parte superior del control remoto, presione el botón  del control remoto una o mas veces hasta que esta aparesca.

- Resultado:**
- ◆ Cada vez que presione el botón , la unidad interior emite un pitido.
 - ◆ El aire acondicionado se enciende en modo AUTO.

Nota Se puede cambiar de modo en cualquier momento.

3 Para ajustar la temperatura estándar (El aire acondicionado fija automáticamente la temperatura estándar de acuerdo a la temperatura actual del cuarto), presione los botones  o  una o mas veces.

SET TEMP.	SET TEMP.	-	SET TEMP.	SET TEMP.
-2°C/-4°F	-1°C/-2°F	Temperatura estándar	+1°C/2°F	+2°C/4°F
()	()	()	()	()
< Cuando sienta calor >			< Cuando sienta frío >	

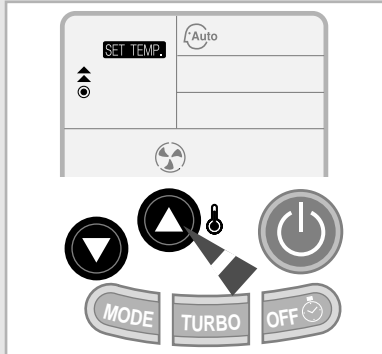
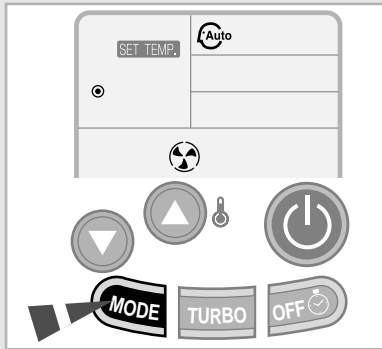
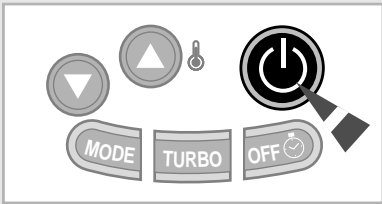

Refrigeración

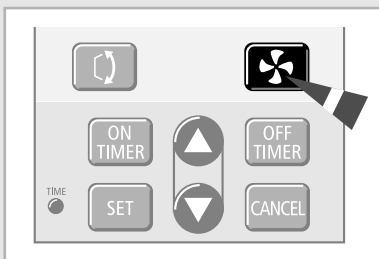
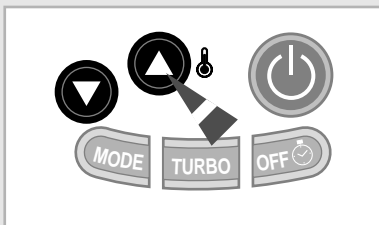
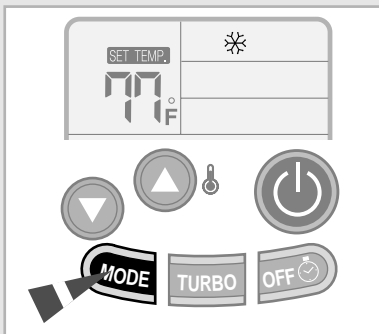
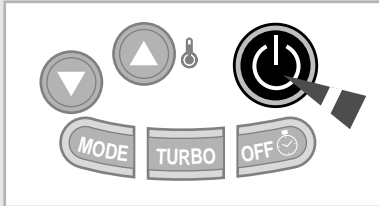

Deberá seleccionar el modo COOL (refrigeración) si desea ajustar:

- ◆ La temperatura de refrigeración
- ◆ La velocidad del ventilador para la refrigeración

1 Si es necesario, presione el botón (On/Off).

- Resultado:
- ◆ Se enciende el indicador OPERATION de la unidad interior.
 - ◆ El aire acondicionado se enciende en el modo en que se utilizó la unidad por última vez.
 - ◆ La unidad interior emite un pitido.

IMPORTANTE El aire acondicionado incorpora un mecanismo de protección que evita que se dañe el aparato al encenderlo inmediatamente después de:

- ◆ Enchufarlo
- ◆ Apagarlo

El aparato se encenderá con normalidad al cabo de tres minutos.

2 Si el indicador no aparece en la parte superior del control remoto presione el botón del control remoto una o mas veces hasta que esta aparezca.

- Resultado:
- ◆ Cada vez que presiona la unidad interior emite un pitido.
 - ◆ El aire acondicionado se enciende en el modo de refrigeración.

Nota Se puede cambiar de modo en cualquier momento.

3 Para ajustar la temperatura, presione los botones o una o mas veces hasta que aparezca la temperatura deseada. El rango de temperaturas posibles oscila entre 18°C(65°F) y 30°C(86°F), ambos inclusive.

- Resultado:
- ◆ Cada vez que presiona o :
 - La temperatura cambia 1°C(1°F)
 - La unidad interior emite un pitido
 - ◆ El aire acondicionado comienza a refrigerar siempre que la temperatura ambiental sea superior a la seleccionada; sin embargo, el ventilador funcionará siempre.

4 Seleccione la velocidad del ventilador presionando el botón una o mas veces hasta que aparezca el ajuste deseado:

- Baja
- Media
- Alta
- Automática

Resultado: Cada vez que presiona , la unidad interior emite un pitido.











5 Para controlar la dirección del flujo de aire, consulte la página 14.

Cambio rápido de la temperatura ambiental

La función de refrigeración mediante el turbo se utiliza para enfriar la habitación lo antes posible.

Ejemplo: *Acaba de llegar a casa y nota que hace mucho calor en la habitación. Desea que se enfríe lo más rápidamente posible.*

La función Turbo funciona durante 30 minutos con el ajuste máximo antes de regresar automáticamente al modo y temperatura seleccionados anteriormente.

- 1 Si es necesario, presione el botón  (On/Off).
Resultado:
 - ◆ Se enciende el indicador OPERATION de la unidad interior.
 - ◆ El aire acondicionado se enciende en el modo en que se utilizó la unidad por última vez.
 - ◆ La unidad interior emite un pitido.
- 2 Presione el botón .
Resultado:
 - ◆ Los ajustes de temperatura y ventiladora son ajustados automáticamente.
 - ◆ El indicador TURBO de la unidad interior se ilumina.
 - ◆ El aire acondicionado refrigera la habitación lo más rápidamente posible.
 - ◆ Después de 30 minutos, el aire acondicionado cambia automáticamente al ajuste de temperatura y ventiladora del modo previo.
Pero si usted presiona el botón  en el modo  o  esta se cambia automáticamente al modo .
- 3 Si desea desconectar la función Turbo antes de que hayan transcurrido los 30 minutos, presione de nuevo el botón .
Resultado: El aire acondicionado cambia automáticamente al ajuste de temperatura y ventiladora del modo previo.
Pero si usted presiona el botón  en el modo  o  esta se cambia automáticamente al modo .
- 4 Para controlar la dirección del flujo de aire, consulte la página 14.

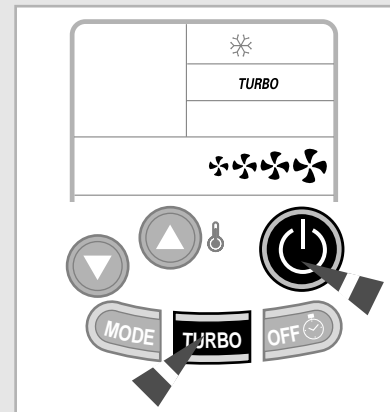

Eliminación del exceso de humedad

Si el ambiente de la habitación es muy húmedo, puede eliminar el exceso de humedad sin disminuir demasiado la temperatura ambiental.

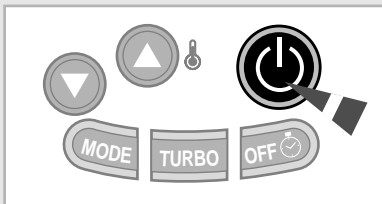

- 1 Si es necesario, presione el botón (On/Off).
Resultado:
 - ◆ Se enciende el indicador OPERATION de la unidad interior.
 - ◆ El aire acondicionado se enciende en el modo en que se utilizó la unidad por última vez.
 - ◆ La unidad interior emite un pitido.

IMPORTANTE El aire acondicionado incorpora un mecanismo de protección que evita que se dañe el aparato al encenderlo inmediatamente después de:

- ◆ Enchufarlo
- ◆ Apagarlo

El aparato se encenderá con normalidad al cabo de tres minutos.

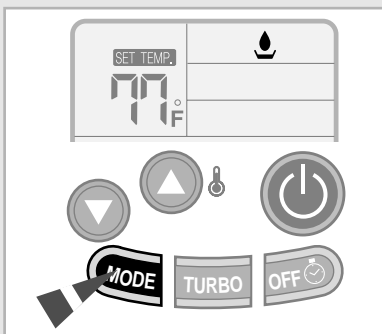

- 2 Si el indicador no aparece en la parte superior del control remoto presione el botón del control remoto una o mas veces hasta que esta aparezca.
Resultado:
 - ◆ Cada vez que presiona la unidad interior emite un pitido.
 - ◆ El aire acondicionado comienza a funcionar en el modo Dry.

Nota Se puede cambiar de modo en cualquier momento.

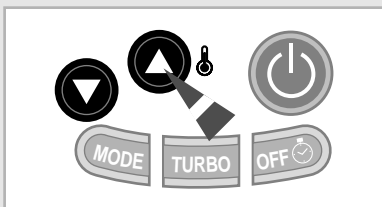



- 3 Para ajustar la temperatura, presione los botones o una o mas veces hasta que aparezca la temperatura deseada. El rango de temperaturas posibles oscila entre 18°C(65°F) y 30°C(86°F), ambos inclusive.
Resultado:
 - ◆ Cada vez que presiona o :
 - La temperatura cambia 1°C(1°F)
 - La unidad interior emite un pitido
 - ◆ El aire acondicionado comienza a eliminar el exceso de humedad; la cantidad de aire se ajusta de forma automática.

- 4 Para controlar la dirección del flujo de aire, consulte la página 14.

Ventilación de la habitación

Si nota que el ambiente de la habitación está demasiado cargado, puede ventilarla utilizando la función Fan.

- 1 Si es necesario, presione el botón  (On/Off).
Resultado:
 - ◆ Se enciende el indicador OPERATION de la unidad interior.
 - ◆ El aire acondicionado se enciende en el modo en que se utilizó la unidad por última vez.
 - ◆ La unidad interior emite un pitido.



- 2 Si el indicador  no aparece en la parte superior del control remoto presione el botón  del control remoto una o mas veces hasta que esta aparesca.

Resultado:

- ◆ Cada vez que presiona , la unidad interior emite un pitido.
- ◆ El indicador FAN de la unidad interior se ilumina.
- ◆ El aire acondicionado se enciende en el modo Fan.
- ◆ La temperatura es fijada automaticamente.

Nota Se puede cambiar de modo en cualquier momento.

- 3 Seleccione la temperatura del ventilador presionando el botón  una o mas veces hasta que aparezca el ajuste deseado:

-  Baja
-  Media
-  Alta

Resultado: Cada vez que presiona , la unidad interior emite un pitido.

- 4 Para controlar la dirección del flujo de aire, consulte la página 14.

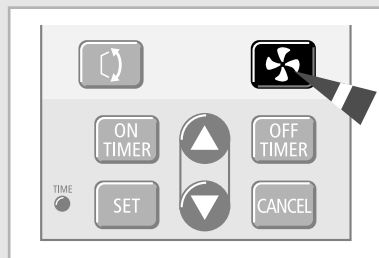
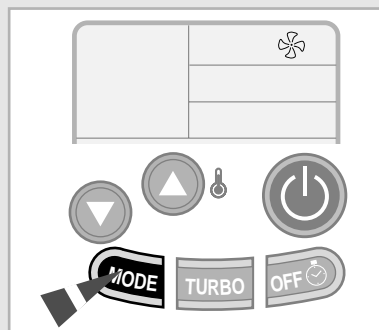
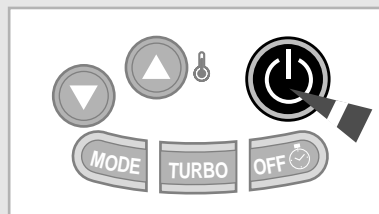

Ajuste de la dirección del flujo de aire verticalmente

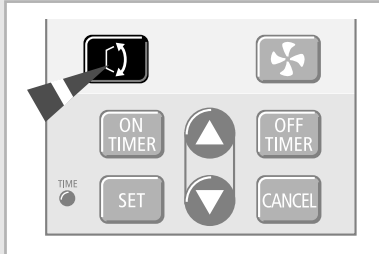

Según la ubicación de la unidad interior en la pared de la habitación, puede ajustar la posición de las guías de flujo de aire externas situadas en la parte inferior del aparato y, de este modo, incrementar la eficacia del aire acondicionado.

- 1 Presione el botón  situado bajo la tapa del control remoto las veces que sean necesarias.

Resultado: Las guías externas se ajustan verticalmente.

RECOMENDACIÓN	Al...	Ajuste las guías...
	Refrigerar	Hacia arriba.

- 2 Si desea que las guías se muevan hacia arriba y hacia abajo automáticamente cuando el acondicionador se encuentra en funcionamiento, presione el botón .

Resultado: Las guías se mueven hacia arriba y hacia abajo sobre su eje.

- 3 Para detener la guías, presione el botón  de nuevo.

NOTA	Si usted coloco el aire acondicionado en...	Las guías...
	Apagado el acondicionador	Se cerrarán completamente.
	Encendido el acondicionador	Volverán a la posición seleccionada anteriormente.

Ajuste de la dirección del flujo de aire horizontalmente

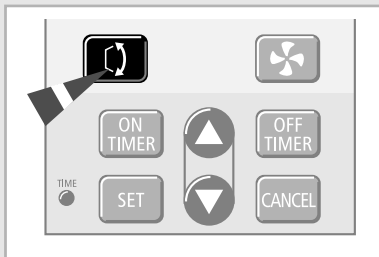

Existen dos grupos de aletas de flujo de aire internas. Al igual que se ajustan las guías de flujo de aire externas verticalmente, también es posible ajustar horizontalmente las aletas internas.

- 1 Abra las guías de flujo de aire de la parte inferior de la unidad interior presionando el botón .

- 2 Para detener el movimiento de las guías de arriba a abajo, presione de nuevo el botón .

- 3 Ajuste cada grupo de aletas internas en la posición deseada empujando o tirando de ellas de forma lateral.

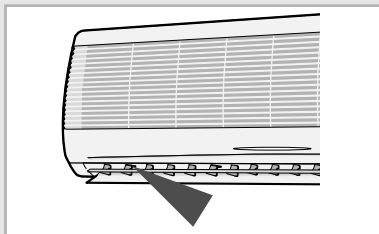

Conexión y desconexión automática de la unidad (On/Off Timer)

Si lo desea, puede ajustar el temporizador para conectar y/o desconectar el acondicionador automáticamente en un momento dado.





Ejemplo: Desea que la habitación empiece a refrigerarse antes de volver del trabajo, y decide:

- ◆ Que el acondicionador se encienda a las 5:30 p.m.
- ◆ Que se apague a las 11:30 p.m.



Se puede establecer:





- ◆ Solamente la hora de conexión
- ◆ Solamente la hora de desconexión
- ◆ Tanto la hora de conexión, como la de desconexión

IMPORTANTE Compruebe que la hora actual sea correcta antes de ajustar el temporizador; en caso contrario, consulte la página 8 para obtener información detallada sobre el modo de ajustarla.

- 1 Si es necesario, presione el botón  (On/Off).
- 2 Seleccione el modo deseado presionando el botón  del control remoto una o mas veces hasta que aparezca el indicador adecuado (en el ejemplo anterior, ).
- 3 Presione el botón  control remoto.



Resultado: ◆ El indicador  parpadea.
◆ Se visualiza la hora ajustada.



Nota Si, transcurridos unos segundos, no ha pulsado ningún botón, la función Timer queda anulada, teniendo que presionar el botón  de nuevo.
- 4 Para ajustar la hora de conexión, presione los botones  o .

Para...	Entonces...
Adelantar la hora en intervalos de diez minutos	Presione el botón  .
Adelantar la hora en intervalos de una hora	Mantenga presionado el botón  .
Retrasar la hora en intervalos de diez minutos	Presione el botón  .
Retrasar la hora en intervalos de una hora	Mantenga presionado el botón  .

Resultado: Aparecen las siglas AM o PM para indicar si el ajuste de la hora corresponde a la mañana o a la tarde.
- 5 Cuando haya ajustado la hora de conexión, presione .

Resultado: ◆ La unidad interior emite un pitido.
◆ El indicador TIMER de la unidad interior se ilumina con una luz amarilla.

Nota Si no es necesario operar el aire acondicionado hasta la hora fijada para comenzar, presione el botón off  (On/Off). El aire acondicionado funcionará automáticamente cuando llegue la hora de conexión.
- 6 Para ajustar la hora de desconexión, presione el botón .

Resultado: ◆ El indicador  parpadea.
◆ Se visualiza la hora ajustada.
- 7 Ajuste la hora de desconexión siguiendo las instrucciones del paso 4.
- 8 Cuando haya establecido la hora de desconexión deseada, presione .

Resultado: ◆ La unidad interior emite un pitido.
◆ El indicador TIMER de la unidad interior se ilumina con una luz amarilla.
◆ El aire acondicionado se apagará automáticamente cuando llegue la hora de desconexión establecida.

Nota Si desea cancelar el temporizador, consulte la página 17.

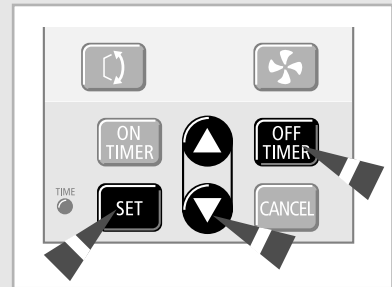
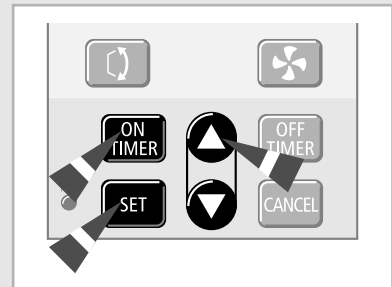
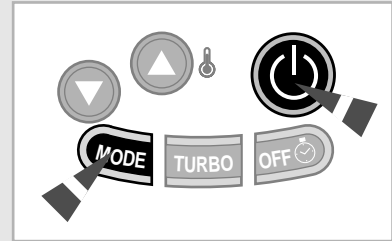



Ajuste de la función Sleep Timer

La función Sleep Timer (temporizador de desconexión automática) se utiliza cuando se está refrigerando la habitación y desconectar el acondicionador después de transcurridas seis horas.

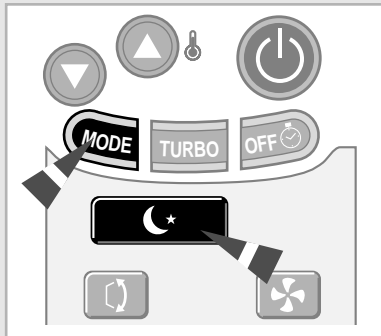
Nota Si desea desconectar la unidad a una hora determinada, consulte la página 15.



1 Si el indicador ☼ no aparece en la parte superior del control remoto presione el botón  del control remoto una o mas veces hasta que esta aparezca.

2 Presione el botón .

Resultado:

- ◆ La unidad interior emite un pitido.
- ◆ Aparece el indicador ☾.
- ◆ El acondicionador se controla como se indica en las siguientes instrucciones.

Refrigeración La temperatura aumenta 1°C(2°F) cada hora. Cuando ha aumentado 2°C(4°F) (al cabo de dos horas), la temperatura se mantiene durante cuatro horas.

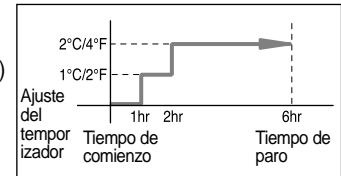

Ajuste de la función Quick Timer

La función Quick Timer (Temporizador rápido) permite programar el funcionamiento del aire acondicionado para que se desconecte automáticamente al cabo de un período de tiempo determinado, presionando un solo botón. Por lo tanto, se puede desconectar la unidad automáticamente al cabo de 30 minutos, una, dos, tres o cinco horas.

Nota Si desea desconectar la unidad a una hora determinada, consulte la página 15.



1 Si es necesario, conecte el aire acondicionado y seleccione el modo deseado.

2 Presione  las veces necesarias hasta que aparezca el período correcto:

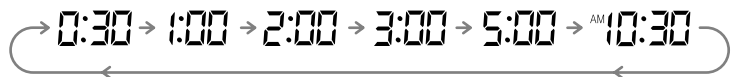





Resultado:

- ◆ El indicador TIMER se ilumina con una luz amarilla.
- ◆ El aire acondicionado se desconectará automáticamente cuando el contador que aparece en el mando a distancia llegue a 0:00.

Cancelación de la función On/Off Timer

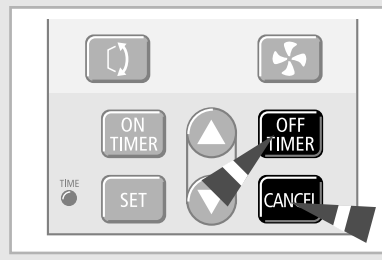
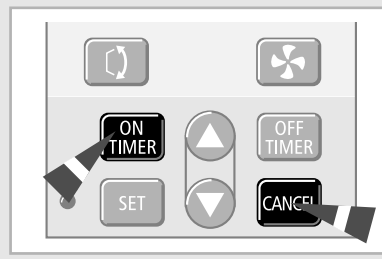

Si decide no llevar a cabo la función On/Off Timer establecida, puede cancelarla en cualquier momento.

- | | |
|--|---|
| <p>1 Para cancelar el...</p> <p>Temporizador de conexión</p> <p>Temporizador de desconexión</p> | <p>Presione...</p> <p>.</p> <p>Resultado: El indicador  parpadea.</p> <p>.</p> <p>Resultado: El indicador  parpadea.</p> |
|--|---|
-
- 2 Presiona .**
- Resultado:**
- ◆ La unidad interior emite un pitido.
 - ◆ El indicador TIMER de la unidad interior se desconecta si no se ha establecido ningún otro temporizador.
 - ◆ El aire acondicionado sigue funcionando con normalidad.



Cancelación de la función Sleep Timer

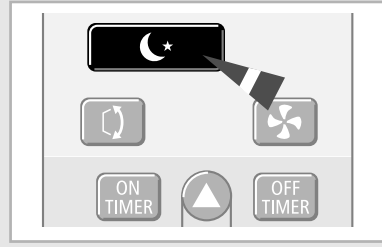

Si no desea llevar a cabo la función Sleep Timer establecida, puede cancelarla en cualquier momento.

- Presione el botón .
- Resultado:**
- ◆ La unidad interior emite un pitido.
 - ◆ El indicador  desaparece.
 - ◆ El aire acondicionado sigue funcionando con normalidad.



Cancelación de la función Quick Timer

Si no desea llevar a cabo la función Quick Timer establecida, puede cancelarla en cualquier momento.

- Presione el botón  una o mas veces hasta que aparezca el indicador de la hora actual.
- Resultado:**
- ◆ Cada vez que presiona , la unidad interior emite un pitido.
 - ◆ El aire acondicionado sigue funcionando con normalidad.

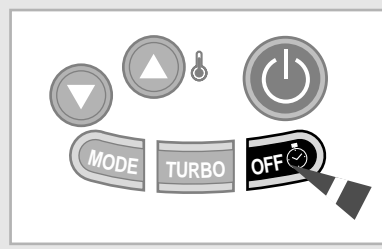

Consejo de utilización

Éstas de las recomendación que debe tener en cuenta al utilizar el aire acondicionado.

Tema	Consejo
Interrupción de la corriente eléctrica	Si se produce un corte en el fluido eléctrico mientras el acondicionador está en marcha, éste se apagará. Cuando se restablece la corriente, deberá presionar  (On/Off) para encenderlo de nuevo.

Rangos de temperatura y humedad

La siguiente tabla indica los rangos de temperatura y humedad en los que se puede utilizar el aire acondicionado.

Si se utiliza el aire acondicionado a... Entonces...

Temperaturas altas	La función de protección automática se activará y el aire acondicionado se apagará.
Temperaturas bajas	Una pérdida de agua o alguna otra malfunción puede suceder a causa de que el cambiador de calor se congela.
Niveles de humedad altos	Si el aparato se utiliza durante largos periodos de tiempo, es posible que el agua se condense sobre la superficie de la unidad interior y caigan gotas de agua del mismo.

Modo	Temperatura exterior	Temperatura interior	Humedad exterior
Refrigeración	21°C a 43°C aprox. 70°F a 109°F aprox.	18°C a 32°C aprox. 65°F a 90°F aprox.	80% o inferior
Deshumidificación	18°C a 43°C aprox. 65°F a 109°F aprox.	18°C a 32°C aprox. 65°F a 90°F aprox.	-

* **Si la operación de refrigeración es usada arriba de 33°C/92°F (temperatura interna) esta no funcionará a su máxima capacidad.**

Limpeza del aire acondicionado

Para obtener el máximo rendimiento de su aire acondicionado, deberá limpiarlo con frecuencia para eliminar el polvo que se acumula en el filtro del aire.

IMPORTANTE Antes de limpiar el aparato asegúrese de que el interruptor de la unidad se encuentre apagado.





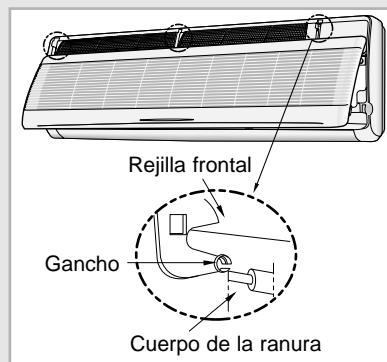
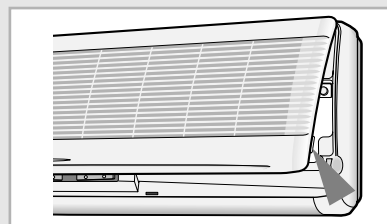





- 1 Abra la rejilla frontal mediante las lengüetas de los laterales de la unidad interior.
- 2 Levante el borde inferior de los filtros del aire y tire para extraerlos.
- 3 Elimine el polvo de los filtros del aire con una aspiradora o cepillo.
- 4 Cuando haya terminado, inserte la parte superior de los filtros en la ranura correspondiente y empuje sobre el borde inferior hasta que quede en su lugar con un chasquido.
- 5 Limpie el panel frontal con un paño húmedo y detergente suave (NO utilice benceno, disolventes u otros productos químicos).

- NOTA**
- ◆ **Si no piensa utilizar el aire acondicionado durante un largo período de tiempo, ponga en funcionamiento el ventilador durante tres o cuatro horas para que se seque el interior del acondicionador.**
 - ◆ **Si saca la rejilla frontal le facilitará limpiar su aire acondicionado. Después de abrir la rejilla frontal alécela al máximo, presione levemente hacia la izquierda, y jale hacia abajo para sacarlos y viceversa.**



Solución de problemas comunes

Antes de llamar al servicio posventa, realice las comprobaciones que se presentan a continuación. De este modo, puede ahorrarse tiempo y dinero en una llamada innecesaria.

Problema	Explicación/Solución
El acondicionador no funciona	<ul style="list-style-type: none"> ◆ Compruebe que el cable de alimentación está enchufado. ◆ Compruebe que el indicador OPERATION de la unidad interior se encuentra encendido. Si es necesario presione  (On/Off) del control remoto. ◆ Compruebe si el indicador TIMER de la unidad interior está encendido. De ser así: <ul style="list-style-type: none"> - Espere hasta que llegue la hora de conexión y el acondicionador se encenderá automáticamente - Cancele la función del temporizador (véase la página 17 para obtener más información)
El aire acondicionado no funciona con el control remoto	<ul style="list-style-type: none"> ◆ Compruebe que no hay ningún obstáculo entre el mando y la unidad interior. ◆ Compruebe las pilas del control remoto. ◆ Compruebe que está lo suficientemente cerca de la unidad interior (siete metros/yardas o menos).
Al presionar el botón  (On/Off) del control remoto, el aire acondicionado no emite ningún pitido	<ul style="list-style-type: none"> ◆ Compruebe que ha colocado el control remoto hacia el sensor de infrarrojos de la parte inferior de la unidad interior. ◆ Cambie las pilas del control remoto cuando sea necesario.
El aire acondicionado no refrigera	<ul style="list-style-type: none"> ◆ Compruebe si ha seleccionado el modo de funcionamiento correcto, ( o ). ◆ Es posible que la temperatura ambiental sea demasiado baja. ◆ El polvo puede estar obstruyendo la protección del filtro del aire. (Consulte las instrucciones de limpieza en la página 19). ◆ Asegúrese de que no existan obstáculos delante de la unidad externa.
La velocidad del ventilador no cambia al presionar el botón 	<ul style="list-style-type: none"> ◆ Asegúrese de que el modo de funcionamiento seleccionado es  o . En el modo , la velocidad del ventilador cambia automáticamente y en el modo , se ajusta a AUTO.
La dirección del flujo del aire no cambia al presionar 	<ul style="list-style-type: none"> ◆ Compruebe que el aire acondicionado se encuentra encendido, si es necesario presionar  (On/Off) del control remoto.
El temporizador no se activa correctamente	<ul style="list-style-type: none"> ◆ Compruebe que ha ajustado el reloj a la hora correcta (consulte la página 8). ◆ Compruebe que ha programado correctamente el temporizador (consulte la página 15).
Cuando se utiliza el acondicionador se producen olores	<ul style="list-style-type: none"> ◆ Ventile bien la habitación.

Uso del aire acondicionado sin el control remoto

Si el control remoto se ha extraviado o se ha roto, el aire acondicionado se puede poner en funcionamiento directamente desde la unidad interior.

- 1 Abra la rejilla frontal utilizando las lengüetas de los laterales inferior derecho e izquierdo de la unidad interior.
- 2 Para encender el aire acondicionado, presione el interruptor ON/OFF situado en la parte derecha de la unidad interior.
Resultado:
 - ◆ Se enciende el indicador OPERATION.
 - ◆ La unidad interior emite un pitido.
 - ◆ El aire acondicionado se enciende en el modo más adecuado para la temperatura ambiental.
- 3 Para apagar el aire acondicionado, vuelva a presione el interruptor ON/OFF.

Nota Aunque se haya encendido el aire acondicionado por medio del interruptor ON/OFF, es posible controlar su funcionamiento utilizando el control remoto del modo habitual.

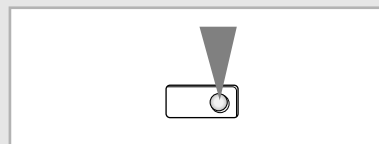
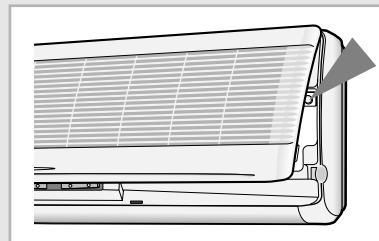

Especificaciones Técnicas

MODELO			AM18A1C2	
			Interior	Exterior
			AM18A1C09	UM18A1C2
Tipo			2 Compresor + 2 Doméstico	
Valuación de funcionamiento	Capacidad frigorífica	Btu/h	A/B-unidad : 9000	
	Eliminación de humedad	Pts/h	2.46	-
	Corriente de air del interior	CFM	235	-
	Valuación de ruido	dB	38	55
Información máxima eléctrica	The number of operation		operación 1-unidad	operación 2-unidad
	Alimentación	V, Hz	208-230~, 60	
	Corriente de funcionamiento	A	4.0	8.0
	Consumo de potencia	W	860	1720
	Tiempo de retardo fusible/cortador	A	20	
Lineas de refrigeración	Unidad interior		A-Unidad	B-Unidad
	Conecciones		Abocardado	Abocardado
	Diámetro externo de la línea de liquido	in	1/4"	1/4"
	Diámetro externo de la línea de succion	in	3/8"	3/8"
	Pre-carga de fábrica	ft	16.4	16.4
	Longitud máxima de la línea	ft	49' 3"	49' 3"
	Diferencia de altura máxima	ft	9' 10"	9' 10"
Dimensiones y peso de embarcación	An x Al x Prof.	in	$32 \frac{5}{64} \times 11 \frac{47}{64} \times 7 \frac{11}{64}$	$30 \frac{63}{64} \times 24 \frac{13}{32} \times 12 \frac{19}{32}$
	Peso	lbs	21 $\frac{1}{2}$	110

* Condiciones de la valuación standard frigorífica

	Interior		Exterior	
	DB	WB	DB	WB
°C	26.7	19.4	35.0	23.9
°F	80	67	95	75

AM26A1C2		AM27A1C3				
Interior	Exterior	Interior	Interior	Exterior		
AM26A1C13	UM26A1C2	AM27A1C07	AM27A1C13	UM27A1C3		
2 Compresor + 2 Doméstico		2 Compresor + 3 Doméstico				
A/B-unidad : 12500		A-unidad : 13000, B/C-unidad : 7000				
3.96	-	2.46	3.96	-		
290	-	210	290	-		
41	56	38	41	56		
operación 1-unidad	operación 2-unidad	operación 1-unidad	operación 2-unidad	operación 3-unidad		
208-230~, 60		208-230~, 60				
5.9	11.8	A:5.9	B(C):5.1	A+B(C):11.0	B+C:6.2	A+B+C:12.2
1290	2580	A:1290	B(C):1250	A+B(C):2540	B+C:1410	A+B+C:2650
20		20				
A-Unidad	B-Unidad	A-Unidad	B-Unidad	C-Unidad		
Abocardado	Abocardado	Abocardado	Abocardado	Abocardado		
1/4"	1/4"	1/4"	1/4"	1/4"		
1/2"	1/2"	1/2"	3/8"	3/8"		
16.4	16.4	16.4	16.4	16.4		
49' 3"	49' 3"	49' 3"	49' 3"	49' 3"		
9' 10"	9' 10"	9' 10"	9' 10"	9' 10"		
$32 \frac{5}{64} \times 11 \frac{47}{64} \times 7 \frac{11}{64}$	$39 \frac{3}{8} \times 31 \frac{7}{64} \times 12 \frac{13}{64}$	$32 \frac{5}{64} \times 11 \frac{47}{64} \times 7 \frac{11}{64}$			$39 \frac{3}{8} \times 31 \frac{7}{64} \times 12 \frac{13}{64}$	
$21 \frac{1}{2}$	141	$21 \frac{1}{2}$			$147 \frac{60}{100}$	

MANUAL DE INSTALACIÓN

Indice

◆ PREPARACION DE LA INSTALACION	
■ Emplazamiento Para la Instalación del Aire Acondicionado	26
■ Aire Acondicionado y Accesorios	30
◆ INSTALACION DE LA UNIDAD INTERIOR	
■ Fijación de la Placa de Instalación	31
■ Depuración de la Unidad	32
■ Conexión del Cable de Conexión	32
■ Instalación y Conexión del Conducto de Desagüe	33
■ Instalación y Conexión de los Tubos de Conexión	34
■ Reducción/Ampliación de Tubos	35
◆ INSTALACION DE LA UNIDAD EXTERIOR	
■ Conexión de los Cables a la Unidad Exterior	36
■ Disyuntor Auxiliar	38
■ Conexion Electrica	38
■ Comprobación de la Toma de Tierra	39
■ Colocación de la Unidad en su Sitio	40
◆ TERMINACION DE LA INSTALACION	
■ El purgar del aire	41
■ Repuesio refrigerante	41
■ Realización de Pruebas Contra Fugas	42
■ Instalación de la Unidad Interior	42
■ Comprobación y Pruebas	43
■ Instalación del Soporte del Control Remoto	44
■ Instrucciones de Funcionamiento para el Usuario	44

Emplazamiento para la Instalación del Aire Acondicionado

En el momento de decidir con el propietario dónde se va a instalar el aire acondicionado, se debe tener en cuenta las siguientes limitaciones.

Aspectos generales

No instale el aire acondicionado en aquellos lugares expuestos a los elementos siguientes:

- ◆ Gases combustibles
- ◆ Aire salino
- ◆ Aceite para maquinaria
- ◆ Gas de sulfuro
- ◆ Condiciones ecologicas especiales

Si tiene que instalar la unidad en tales condiciones, consulte primero a su distribuidor.

Unidad interior

- ◆ No deben existir obstáculos en la entrada y salida del aire.
- ◆ Instale la unidad interior sobre una superficie que pueda soportar su peso.
- ◆ Elija un lugar que permita conectar de forma sencilla los conductos y cables a la unidad exterior respetando la longitud recomendada de 5 metros/16ft 5in (15 metros/49ft 3in como máximo).
- ◆ Deje espacio suficiente debajo de la unidad interior como para permitir extraer los filtros sin impedimento.
- ◆ Mantenga el espacio libre suficiente alrededor de la unidad interior, tal y como se indica en el diagrama de la página opuesta.
- ◆ Asegúrese de que el agua que baja por el conducto de desagüe salga de forma correcta y segura.

Unidad exterior

- ◆ NUNCA se debe colocar la unidad exterior sobre su lateral o hacia abajo, ya que el aceite lubricante del compresor puede filtrarse en el circuito de refrigeración y dañar seriamente la unidad.
- ◆ Elija un lugar seco y soleado, pero no expuesto de forma directa a los rayos solares o a fuerte viento.
- ◆ No bloquee ningún callejón o calle.
- ◆ Elija un lugar donde el ruido del aire acondicionado y el aire que desprende el aparato cuando se encuentra encendido, no moleste a ningún vecino.
- ◆ Elija una posición que permita conectar de forma sencilla los conductos y cables a la unidad interior respetando la longitud recomendada de 5 metros/16ft 5in (15 metros/49ft 3in como máximo).
- ◆ Instale la unidad exterior en una superficie que pueda soportar el peso y que no genere ruido o vibración innecesaria.
- ◆ Coloque la unidad exterior de modo que el flujo de aire vaya dirigido hacia el exterior, como indican las flechas de la parte superior de la unidad.
- ◆ Mantenga el suficiente espacio libre alrededor de la unidad exterior, tal y como se indica en el diagrama de la página siguiente.
- ◆ Si la unidad exterior se instala en alto, asegúrese de que la base está colocada en su sitio; la altura máxima es de 3 metros/9ft 10in. (Indicada con una "B" en el diagrama de la página opuesta.)
- ◆ Asegúrese de que el agua que baja por el conducto de desagüe salga de forma correcta y segura.

PRECAUCION

Usted acaba de comprar un aire acondicionado sistema split y este a sido instalado por su especialista de instalación.

Emplazamiento Para la Instalación del Aire Acondicionado (cont.)

► 18,000Btu/h

Unidad interior	Unidad exterior	Suministro de energía Ø, V, Hz
AM18A1C09	UM18A1C2	1,208-230-,60

Al instalar el aire acondicionado, respete las distancias y longitudes máximas que se indican en el diagrama siguiente:

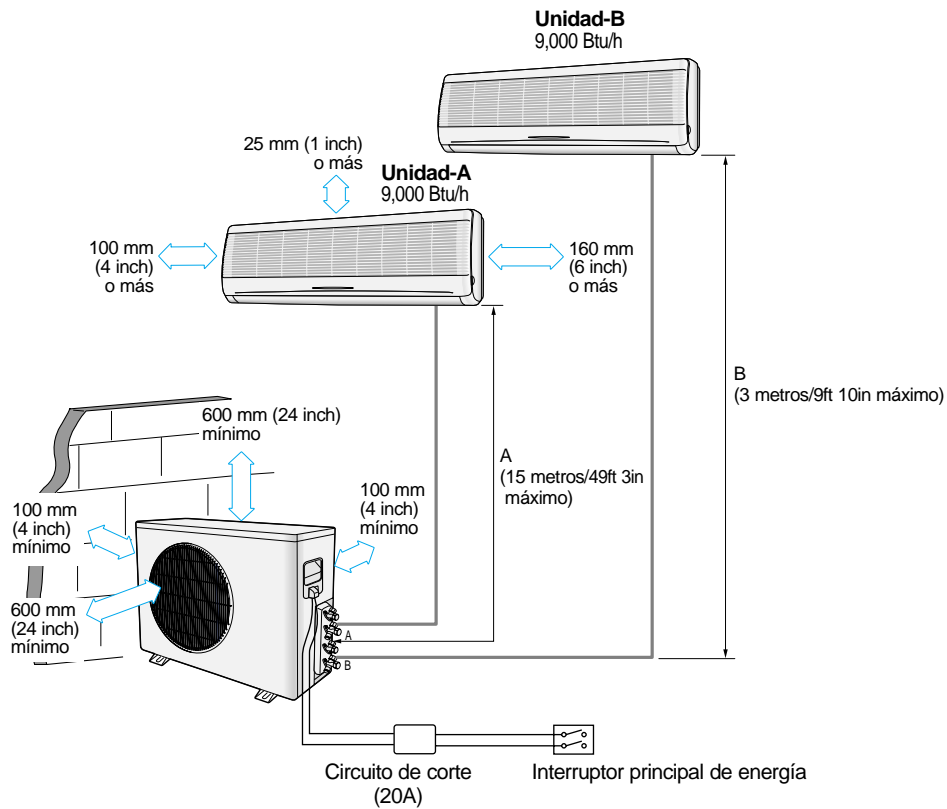

Longitud y altura de la tubería

Unidad	Tamaño del tubo		Longitud máxima de la tubería A	Altura máxima B
	Líquido	Gas		
Unidad-A	1/4"	1/2"	15 m (49ft 3in)	3 m (9ft 10in)
Unidad-B	1/4"	1/2"	15 m (49ft 3in)	3 m (9ft 10in)

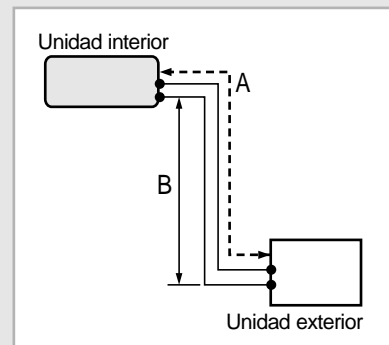

Emplazamiento Para la Instalación del Aire Acondicionado (cont.)

► 26,000Btu/h

Unidad interior	Unidad exterior	Suministro de energía Ø, V, Hz
AM26A1C13	UM26A1C2	1,208-230~,60

Al instalar el aire acondicionado, respete las distancias y longitudes máximas que se indican en el diagrama siguiente:

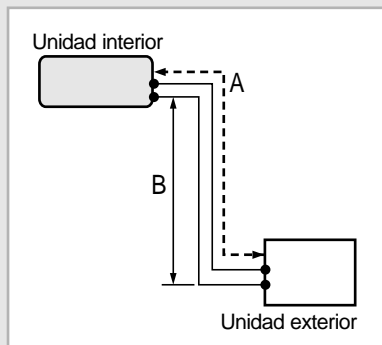
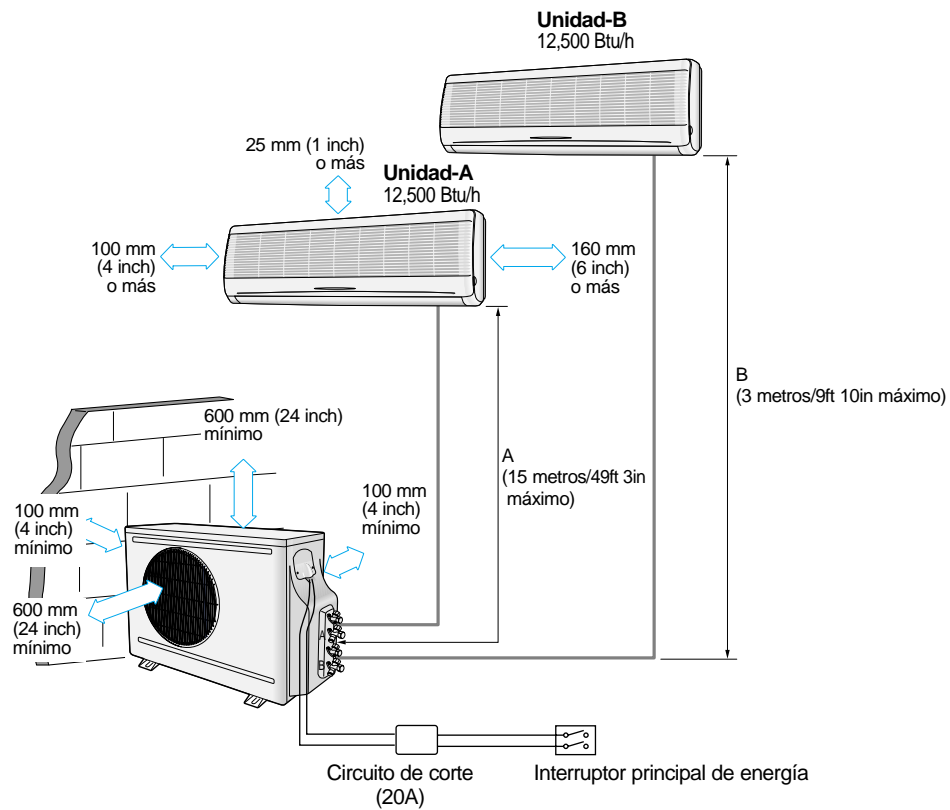

Longitud y altura de la tubería

Unidad	Tamaño del tubo		Longitud máxima de la tubería A	Altura máxima B
	Líquido	Gas		
Unidad-A	1/4"	1/2"	15 m (49ft 3in)	3 m (9ft 10in)
Unidad-B	1/4"	1/2"	15 m (49ft 3in)	3 m (9ft 10in)

Emplazamiento Para la Instalación del Aire Acondicionado (cont.)

► 27,000Btu/h

Unidad interior	Unidad exterior	Suministro de energía Ø, V, Hz
AM27A1C13 AM27A1C07	UM27A1C3	1,208-230-,60

Al instalar el aire acondicionado, respete las distancias y longitudes máximas que se indican en el diagrama siguiente:

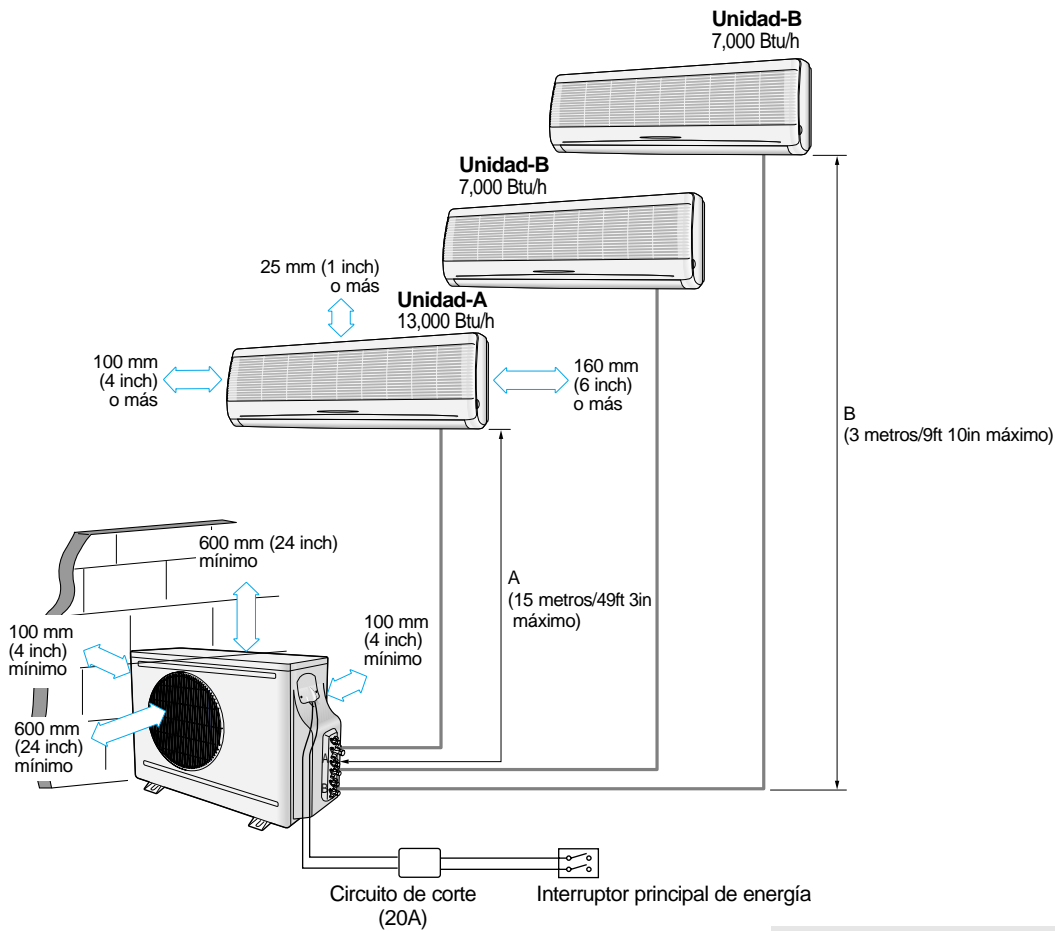

Longitud y altura de la tubería

Unidad	Tamaño del tubo		Longitud máxima de la tubería A	Altura máxima B
	Líquido	Gas		
Unidad-A	1/4"	1/2"	15 m (49ft 3in)	3 m (9ft 10in)
Unidad-B	1/4"	3/8"	15 m (49ft 3in)	3 m (9ft 10in)
Unidad-C	1/4"	3/8"	15 m (49ft 3in)	3 m (9ft 10in)

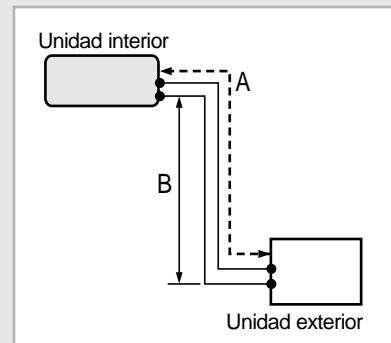

Aire Acondicionado y Accesorios

Junto al aire acondicionado se suministran los siguientes accesorios.

➤ **Las cantidades aparecen indicadas entre paréntesis.**

Accesorios de la caja de la unidad interior

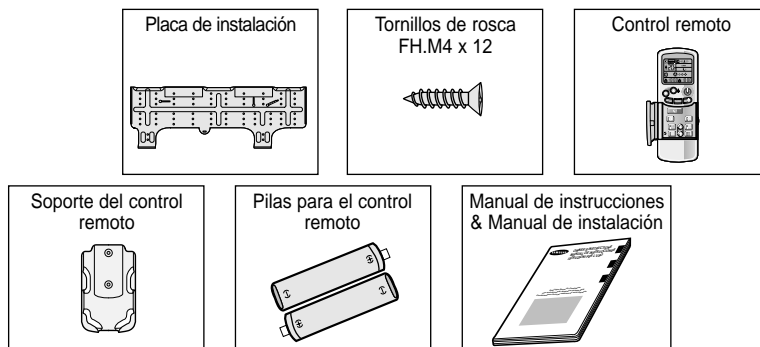

Accesorios en el rectángulo de los accesorios

Dependiendo de la opción, se pueden suministrar las piezas de conexión siguientes.

Si no están incluidas, se recomienda que las consiga antes de comenzar a instalar el aparato.

Si estos accesorios están incluidos, los encontrará en la caja de accesorios.

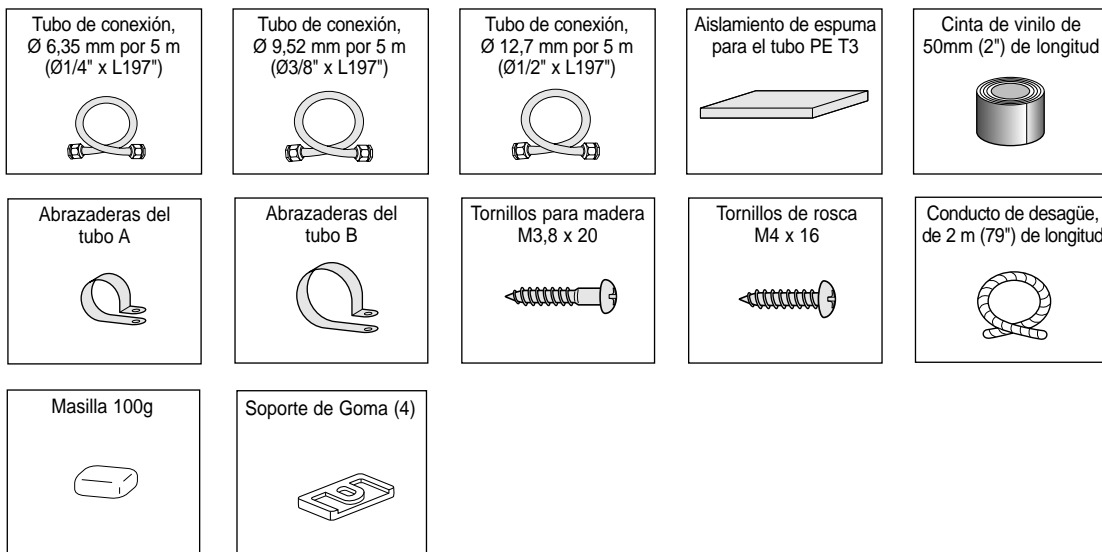

Fijación de la Placa de Instalación

Antes de fijar la placa de instalación a la pared o un marco de ventana, es necesario determinar la posición del hueco a través del cual se van a introducir el cable, el tubo y el conducto para conectar la unidad interior con la exterior. Al situarnos frente al aire acondicionado colocado en la pared, el tubo y el cable se deben conectar a la unidad interior desde:

- ◆ La derecha
- ◆ La izquierda
- ◆ El lado inferior
- ◆ La parte posterior (derecha o izquierda)

1 Determine la posición del hueco del tubo y del conducto de desagüe utilizando figura de la derecha y perforo el agujero con un diámetro interior de 65 mm ($2\frac{9}{16}$ inch) para que se incline ligeramente hacia abajo.

2 Si fija la unidad interior...	Siga los pasos...
A la pared	3.
Al marco de la ventana	4 a 6.

3 Fije la placa de instalación a la pared de un modo adecuado al peso de la unidad interior.

➤ Si monta la placa en una pared de hormigón con pernos de anclaje, éstos no deben sobresalir más de 25 mm (1 inch).

4 Determine las posiciones de los soportes de madera que se van a fijar al marco de la ventana.

5 Acople los soportes de madera al marco de la ventana de un modo adecuado al peso de la unidad interior.

6 Al utilizar tornillos de rosca, fije la placa de instalación a los soportes de madera, como se muestra en la última figura anexa.

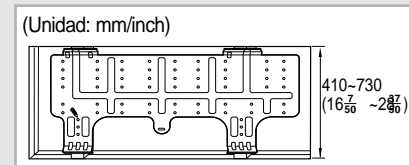
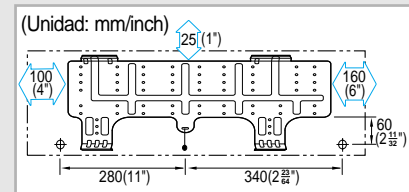
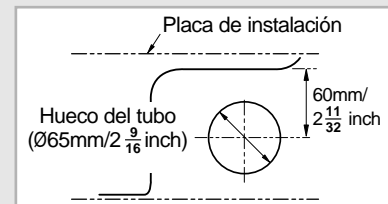
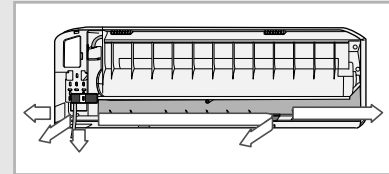

Depuración de la Unidad

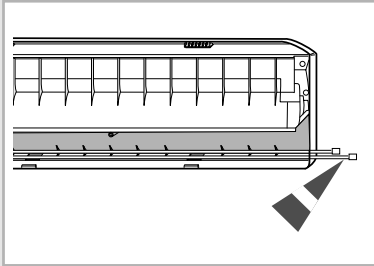

En el momento de su entrega, la unidad interior está cargada de un gas inerte. Por lo tanto, antes de conectar los tubos de conexión, se debe depurar todo este gas. Para depurar el gas inerte haga lo siguiente.

Afloje los tapones situados al final de cada tubo.

Resultado: Sale todo el gas inerte de la unidad interior.

- **Para evitar que entre suciedad o cuerpos extraños en los tubos durante la instalación, NO quite los tapones por completo hasta que esté preparado para conectar los tubos.**

Conexión del Cable de Conexión

La unidad interior se alimenta a partir de la unidad exterior a través del cable de conexión. Si la unidad exterior se encuentra a más de cinco metros de distancia de la unidad interior, se debe aumentar la longitud del cable hasta un máximo de diez metros.

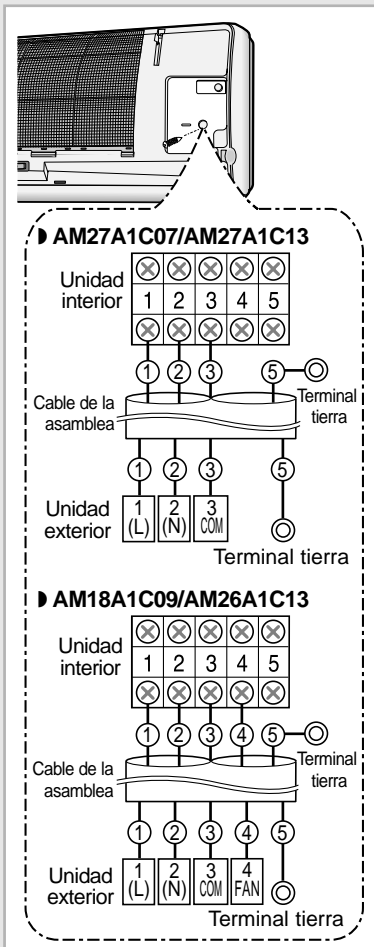

- 1 Aumente la longitud del cable de conexión si fuera necesario.
- 2 Abra la rejilla frontal tirando de las lengüetas de los laterales de la unidad interior.
- 3 Quite los tornillos que aseguran la cubierta del conector.
- 4 Pase el cable de conexión a través de la parte posterior de la unidad interior y conecte el cable de conexión a las terminales 1 y 5.
 - Cada uno de los cables se halla etiquetada con el número correspondiente de su terminal.
- 5 Pase el otro extremo del cable a través del orificio de 65 mm ($2\frac{9}{16}$ inch) de la pared.
- 6 Vuelva a colocar la cubierta del conector apretando con cuidado el tornillo.
- 7 Cierre la rejilla frontal.
- 8 Para obtener más información sobre el modo de conectar el otro extremo del cable de conexión a la unidad exterior, véase la página 36.

Instalación y Conexión del Conducto de Desagüe

En el momento de instalar el conducto de desagüe se debe tener cuidado con la unidad interior para asegurar que el agua de condensación salga al exterior correctamente. Al introducir el conducto de desagüe por el hueco de 65 mm (2 $\frac{9}{16}$ inch) perforado en la pared, compruebe que no se produce ninguna de las siguientes situaciones.

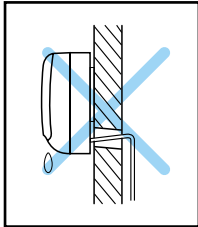

El conducto NO se inclina hacia arriba.

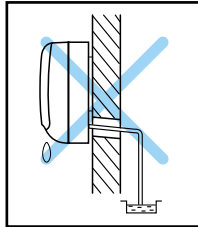

El extremo del conducto de desagüe se encuentra sumergido en agua.

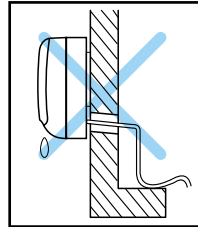

El conducto NO se dobla en direcciones diferentes.

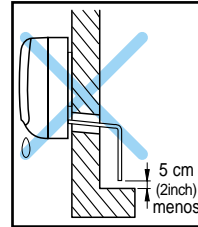

Existe una distancia de al menos 5 cm/2 inch entre el extremo del conducto y el suelo.

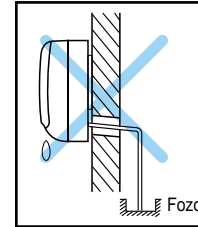

El extremo del conducto de desagüe NO se encuentra en una superficie hundida.

Para instalar el conducto de desagüe, haga lo siguiente.

- 1 Si resulta necesario, conecte la prolongación de 2 metros (79 inch) al conducto de desagüe.
- 2 Si está utilizando la prolongación, aisle la parte interior del conducto de desagüe de la prolongación con un protector.
- 3 Pase el conducto de desagüe bajo el conducto del refrigerante, cuidando de mantener recto el conducto de desagüe.
- 4 Pase el conducto de desagüe a través del orificio de la pared, asegurándose de que esté inclinado hacia abajo, como se muestra en las figuras anteriores.

➤ **El tubo se fijará de forma permanente en su sitio una vez que se hayan realizado las pruebas contra fugas de gas; véase la página 42 para obtener información adicional.**

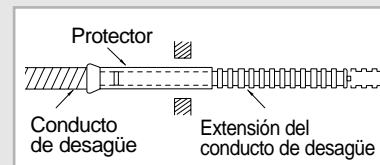

Instalación y Conexión de los Tubos de Conexión

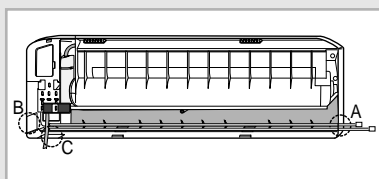
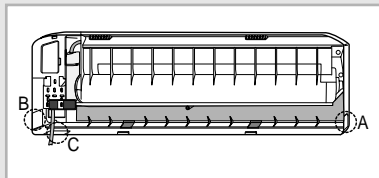

Existen dos conductos refrigerantes de diámetros diferentes:

- ◆ Uno pequeño para el líquido refrigerante
- ◆ Uno grande para el gas refrigerante

Se incluye un tubo de longitud pequeña en el aire acondicionado. Debe aumentar la longitud del mismo utilizando el tubo de conexión (suministrado de forma opcional).

El procedimiento de conexión de los tubos de refrigeración varía según la posición de salida del tubo de la unidad interior, según se mira el aire acondicionado en la pared:

- ◆ Derecha (A)
- ◆ Izquierda (B)
- ◆ Parte inferior (C)
- ◆ Parte posterior

- 1 Con un cuchillo, corte la abertura adecuada en la parte posterior de la unidad interior (a menos que esté realizando la conexión desde la parte posterior).
- 2 Iguale los bordes cortados.
- 3 Quite los tapones de protección de los tubos y conecte el tubo de conexión a cada conducto, apretando las tuercas, primero de forma manual y después con una llave, aplicando el siguiente momento de torsión.

Tubo	Diámetro exterior	Par de torsión (kg•cm)
Líquido refrigerante	6,35 mm (1/4")	160 (11 ³ / ₅ ft•lb)
Gas refrigerante	9,52 mm (3/8")	300 (21 ³ / ₄ ft•lb)
Gas refrigerante	12,70 mm (1/2")	500 (36 ² / ₅ ft•lb)

➤ Si es preciso acortar o alargar el tubo, véase la página 35.

- 4 Elimine el exceso de espuma aislante.
- 5 Si resulta necesario, doble el tubo, a lo largo de la parte inferior de la unidad interior y por fuera del orificio adecuado, asegurándose de que:
 - ◆ El tubo no sobresale por la parte posterior de la unidad interior
 - ◆ El radio de curvatura es de 100 mm (4 inch) o superior
- 6 Pase el tubo a través del hueco de la pared.
- 7 Para obtener información adicional sobre el modo de conectar la unidad exterior y depurar el circuito, véase la página 41.

➤ **El tubo se aislará y fijará de forma permanente en su sitio una vez que se hayan realizado las pruebas contra fugas de gas; véase la página 42 para obtener información adicional.**

Reducción/Ampliación de Tubos

Junto con el aire acondicionado se incluye cinco metros de tubo (Opcional). En caso de que fuera necesario, dicho tubo se puede:

- ◆ **Alargar hasta un máximo de diez metros**
- ◆ **Acortar según sea necesario**

- ☛ **Si se necesitan más de cinco metros para la instalación:**
- ◆ **También se deberá ampliar el cable de conexión**
 - ◆ **Un técnico cualificado deberá añadir refrigerante; de lo contrario, es posible que se congele la unidad interior.**

1 Asegúrese de que dispone de las herramientas necesarias (cortatubos, escariador, abocardadora y guía para tubos).

2 Si desea acortar el tubo, hágalo con la ayuda de un cortatubos, asegurándose de que el borde cortado sigue formando un grado de 90° con el lateral del tubo, consultando las figuras de ejemplo que se muestran a continuación sobre el modo de cortar los tubos correcta e incorrectamente.

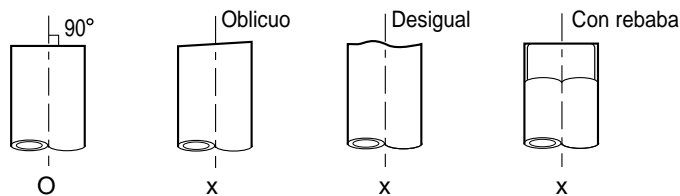

3 Para evitar cualquier fuga de gas, elimine todas las rebabas del extremo del tubo, utilizando un escariador.

4 Introduzca una tuerca en el tubo y modifique el abocardado.

Tubo	Diámetro exterior (D)	Profundidad (A)
Líquido refrigerante	6,35 mm (1/4")	1,3 mm (5/100")
Gas refrigerante	9,52 mm (3/8")	1,8 mm (7/100")
Gas refrigerante	12,70 mm (1/2")	2,0 mm (8/100")

5 Compruebe que el abocardado es correcto, consultando las figuras a continuación para ver ejemplos de abocardado incorrecto.

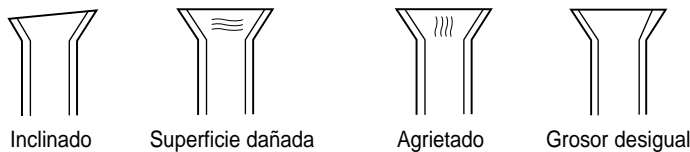

6 Alinee los tubos que se van a conectar y apriete la tuerca con la mano primero y luego con una llave, aplicando los momentos de torsión siguientes:

Pipe	Diámetro exterior	Par de torsión (kg•cm)
Líquido refrigerante	6,35 mm (1/4")	160 (11 3/5 ft•lb)
Gas refrigerante	9,52 mm (3/8")	300 (21 3/4 ft•lb)
Gas refrigerante	12,70 mm (1/2")	500 (36 2/5 ft•lb)

7 Para obtener más información sobre el modo de conectar la unidad exterior y depurar el circuito, véase la página 41.

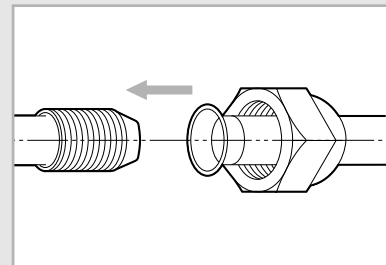
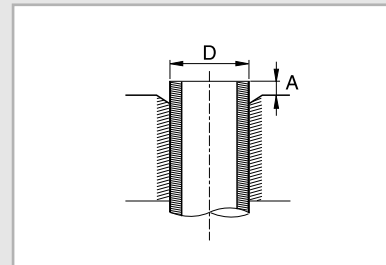
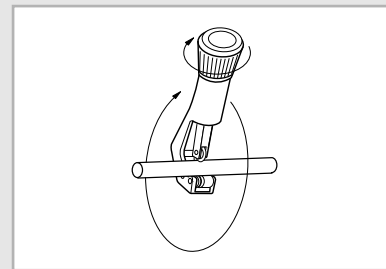

Conexión de los Cables a la Unidad Externa

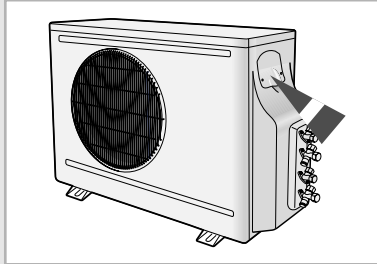

2 cables eléctricos deben ser conectados a la unidad exterior:

- ◆ El cable de ensamblaje que conecta la unidad interior a la unidad exterior.
- ◆ El cable de energía que conecta el circuito auxiliar de corte a la unidad externa.

- 1 Remueva la cubierta del tablero terminal que está en la parte lateral de la unidad externa.
- 2 Conecte el cable de ensamblaje a las terminales 1 y 5 y conecte el cable de energía a las terminales A y B.
 - Cada alambre está etiquetada con el número de la terminal correspondiente.
 - Asegúrese que el número del alambre de la unidad interior y el número de la terminal de la unidad exterior sean idénticas.
- 3 Conecte los alambres tierra a las terminales tierra.
 - Referirse a la página 39 para mayores detalles de como verificar si la conexión tierra está correcta.
- 4 Coloque en su lugar la cubierta del tablero terminal, atornillando cuidadosamente los tornillos.
- 5 Conecte el cable de energía a circuito auxiliar de corte.

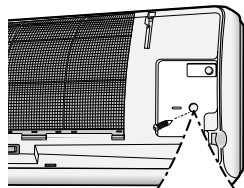

Unidad interior	Unidad exterior
AM27A1C07	UM27A1C3
AM27A1C13	

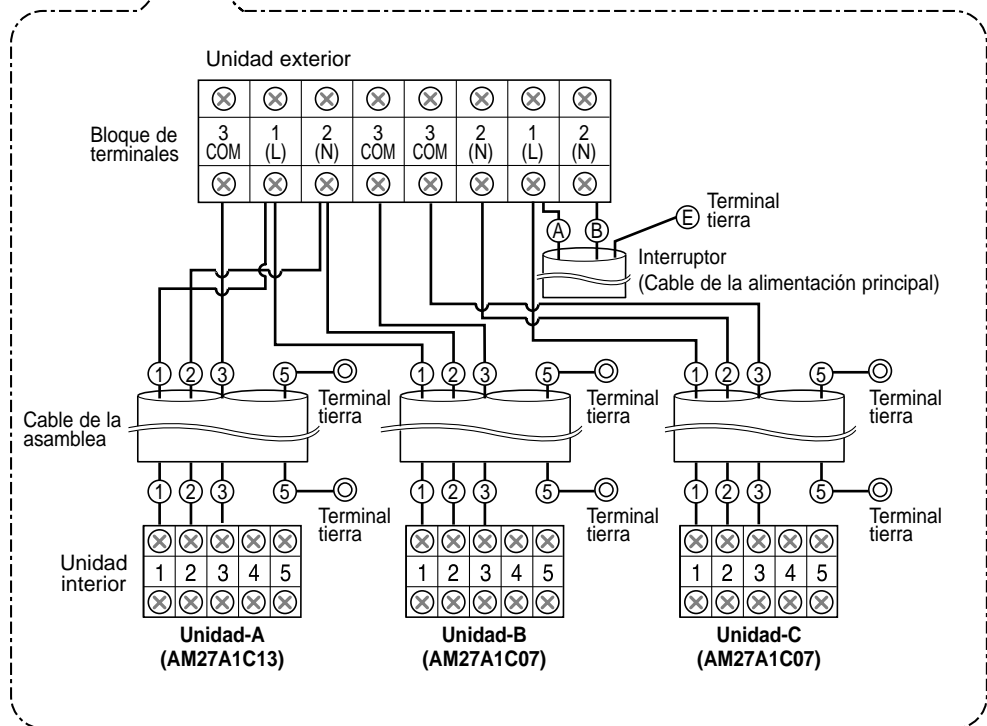

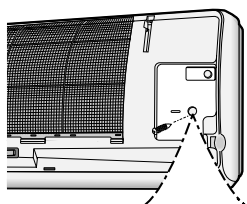

Unidad interior	Unidad exterior
AM18A1C09	UM18A1C2
AM26A1C13	UM26A1C2

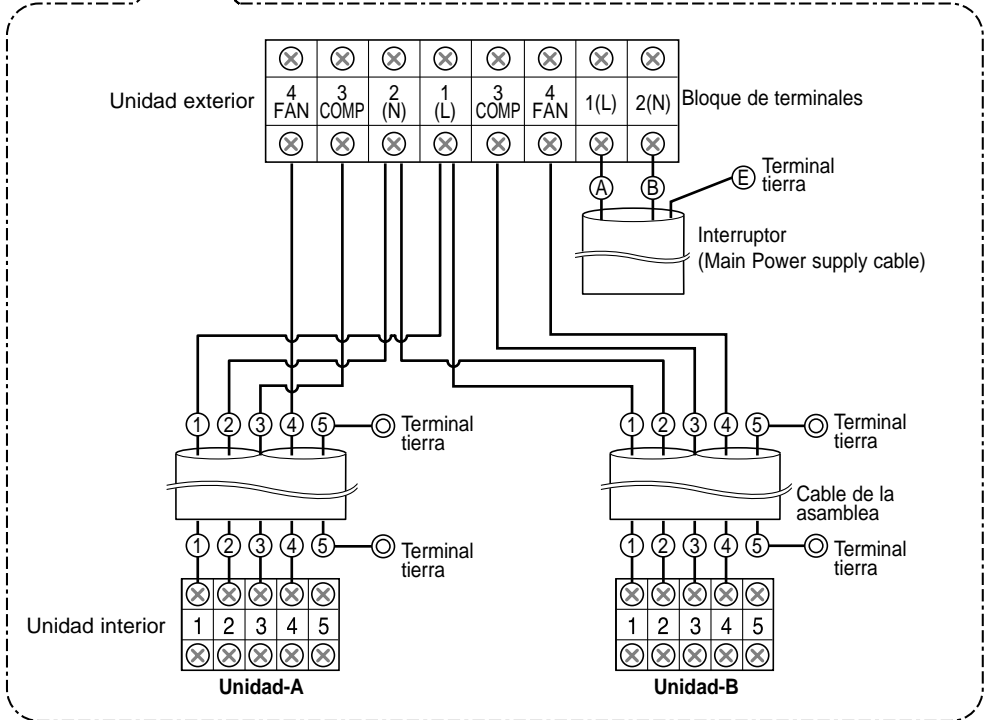

Disyuntor Auxiliar

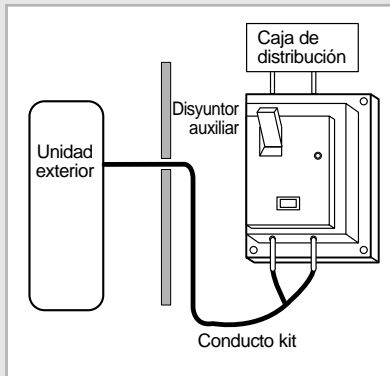

- ◆ *El disyuntor auxiliar debe instalarse cerca de la unidad exterior para facilitar el acceso. Los cables de alimentación de la unidad principal/externa están conectados al terminal superior/inferior del disyuntor auxiliar.*
- ◆ *Si es necesario que "Conducto kit" para alimentación de potencia a la unidad exterior esté instalado entre disyuntor auxiliar y la unidad exterior ("conducto kit" es opcional)*

Conexion Electrica

- 1 El voltaje de alimentación debe coincidir con el voltaje del acondicionador de aire.
- 2 Prepare la fuente de alimentación para uso exclusivo del aparato.
- 3 Usar un disyuntor magnetotérmico de 20 amperios.

Modelo	UM18A1C2	UM26A1C2	UM27A1C3
Alimentación	208-230V~, 60Hz Fase simple		
Cable de alimentación	AWG14	AWG14	AWG14
Cable de interconexión	AWG17	AWG17	AWG17
Corriente de funcionamiento	8.0	11.8	12.2
Consumo de potencia	1720	2580	2650

- Si utiliza un disyuntor especial, úselo para soportar la intensidad del acondicionador de aire.
- De lo contrario, puede producirse un cortocircuito en el disyuntor.

Comprobación de la Toma de Tierra

Si el circuito de distribución de energía no tiene una toma de tierra o dicha toma no cumple los requisitos, será necesario instalar un electrodo de toma de tierra. Los accesorios correspondientes no se incluyen con el aire acondicionado.

- 1 Seleccione un electrodo de toma de tierra que cumpla con los requisitos presentados en la figura anexa.

- 2 Elija un lugar adecuado para el electrodo de toma de tierra:
 - ◆ En suelo húmedo y consistente, en vez de suelo arenoso o pedregoso, ya que la resistencia de toma de tierra es superior en el primero
 - ◆ Alejado de estructuras o instalaciones bajo tierra, tales como tuberías de gas, cañerías, líneas telefónicas y cables subterráneos
 - ◆ Separado al menos dos metros de distancia del electrodo de toma de tierra de un pararrayos
 - No se puede utilizar el mismo cable de toma de tierra de la línea telefónica para el aire acondicionado.

- 3 Excave un hoyo del tamaño indicado en la figura anexa, coloque el electrodo de toma de tierra en su sitio y cubra la parte superior del mismo con la tierra extraída.

- 4 Instale un cable de toma de tierra verde/amarillo ($\varnothing 1,6 \text{ mm} / \frac{1}{16} \text{ in}$, sección $2 \text{ mm}^2 / \frac{31}{10000} \text{ in}^2$ o superior):
 - ◆ Si el cable de toma de tierra es demasiado corto, realice una conexión de ampliación, soldándola y envolviéndola con cinta aislante (no entierre la conexión soldada)
 - ◆ Asegure el cable de toma de tierra con grapas
 - Si el electrodo de toma de tierra se instala en una zona de mucho tráfico, deberá asegurarse de que el cable quede debidamente conectado.

- 5 Revise detenidamente la instalación, midiendo la resistencia de conexión a tierra con un aparato de pruebas de toma de tierra. Si la resistencia es superior al nivel requerido, lleve el electrodo de toma de tierra a un lugar más profundo o aumente el número de electrodos.

- 6 Conecte el cable de toma de tierra al tornillo de toma de tierra del aire acondicionado.

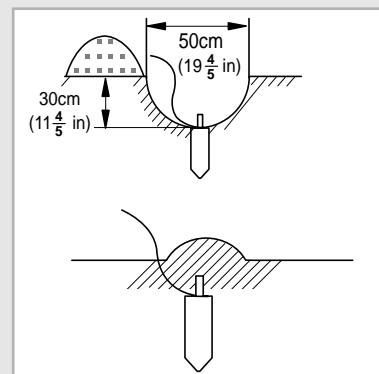
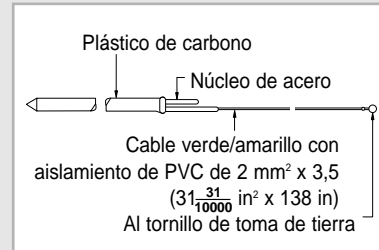

Colocación de la Unidad en su Sitio

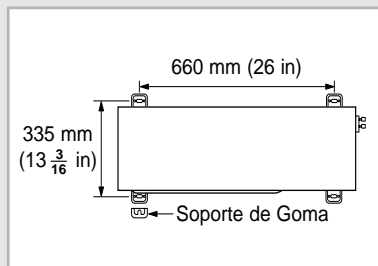

La unidad exterior debe instalarse sobre una base rígida y estable para evitar cualquier aumento en el nivel de ruido y vibración, especialmente si se va a instalar cerca de una vivienda vecina.

Si se va a instalar en un lugar expuesto a fuertes vientos o a una cierta altura, la unidad se fijará a un soporte adecuado (pared o suelo).

- 1 Coloque la unidad exterior de modo que el flujo de aire vaya hacia el exterior, como indican las flechas de la parte superior de la unidad.
- 2 Fije la unidad exterior a un soporte adecuado utilizando pernos de anclaje.
- 3 Si la unidad exterior está expuesta a fuertes vientos, instale las placas protectoras alrededor de la misma para que el ventilador pueda funcionar correctamente.

* Para la protección de temblores y sonidos siempre tiene que usar los soporte de goma.

El purgar del aire

Precaución

El aire en unidad de interior y en el tubo debe ser purgado. Si el aire permanece en los tubos de la refrigeración, afectará el compresor, reduce a la capacidad el refrescarse y podría conducir a un malfuncionamiento. El refrigerante para purgar del aire no se carga en la unidad al aire libre. Use la bomba de aspiradora como lo muestra en la figura derecha. Cada unidad se debe purgar alternadamente.

- 1 Controle las conexiones aflautadas.
- 2 Conecte la manguera del cargador del lado de la presión baja en el indicador múltiple a la válvula del paquete que tenga servicio de carga(3/8" o 1/2" Paquete de válvula) como lo muestra en la figura derecha.
- 3 Abra la válvula del lado de la presión baja del indicador múltiple del contador en la dirección del dextrorso.
- 4 Purifique el aire desde el sistema usando la bomba de aspiradora cerca de 10 minutos.
 - Cierre la válvula del lado de la presión baja en el indicador múltiple a la dirección de dextrorso.
 - Remueva la manguera del lado de la presión baja del indicador múltiple.
- 5 Fije el corcho de la válvula la cara de líquida y cara del gas de la válvula pila de discos a la posición abierta.
- 6 Monte las tuercas del vástago de válvula a la válvula de 2 maneras y de 3 maneras. Y monte el casquillo del acceso del servicio a la válvula de 3 maneras.
- 7 Controle si hay salida del gas.
 - En este tiempo, controle especialmente si hay salida del gas de las 3 tuercas del vástago de válvula de la manera, y del casquillo del acceso del servicio.

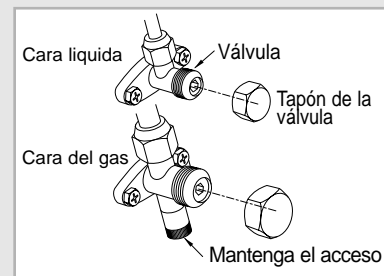
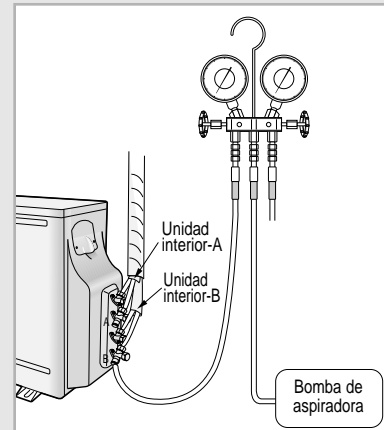

Repuesio refrigerante

Si el tubo de comunicación de más de 10 contadores está instalado, el refrigerante adicional se debe cargar por el contador adicional. Usted no tiene que cargar el refrigerante adicional hasta 10 contadores del tubo de comunicación.

- 1 Quite el casquillo del vástago de válvula y mantenga el acceso de la válvula de 3 maneras.
- 2 Conecte la manguera de carga de la cara de la presión baja de la galga múltiple con la válvula pila de discos que tiene un acceso de carga(3/8" o válvula pila de discos del 1/2").
- 3 Funcione la unidad en el modo que se refresca.
- 4 Abra lentamente la válvula de la cara de la presión baja de la galga múltiple a la izquierda hasta que la presión baja de la galga múltiple indica 4,8 a 5,5kg/cm²(68 a 78 PSI) en la alta operación fresca(operación 1-unidad) y la temperatura estándar de 26.7°C (80°F) de interior y 35°C (95°F) al aire libre. Es recomienda que el refrigerante se debe poner lentamente adentro. Si el refrigerante se pone adentro demasiado rápidamente, el compresor será dañado.
- 5 Pare la operación del acondicionador de aire.
- 6 Desconecte la manguera de la carga de la galga múltiple.
- 7 Cierre el casquillo de cada válvula.

Fórmulas A-unidad: $10g \times (L_a - 10) / m$ (L_a : La longitud del tubo de la A-unidad)
B-unidad: $10g \times (L_b - 10) / m$ (L_b : La longitud del tubo de la B-unidad)

Realización de Pruebas Contra Fugas

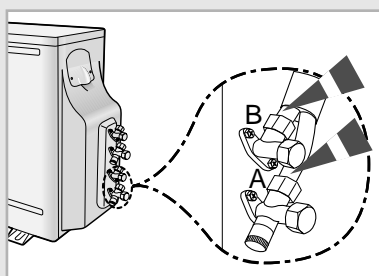
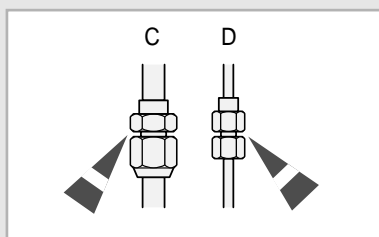

Antes de finalizar con la instalación (aislamiento de cables, conducto y tubos, y sujeción de la unidad interior a la placa de instalación), deberá comprobar que no existen fugas de gas.

Para detectar fugas de gas en la...	Compruebe con un detector de fuga...
-------------------------------------	--------------------------------------

Unidad interior	Las tuercas del extremo de la secciones C y D.
-----------------	--

Unidad exterior	Las válvulas de las secciones A y B.
-----------------	--------------------------------------

Instalación de la Unidad Interior

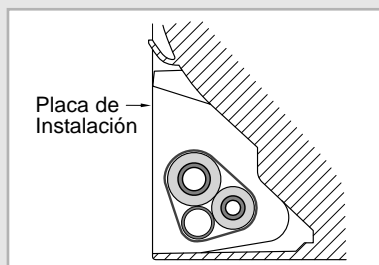
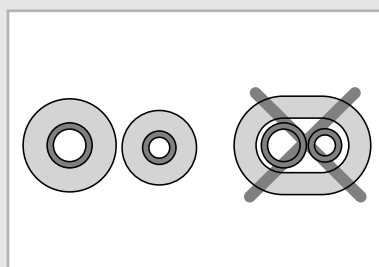

Una vez que se ha comprobado que no existen fugas en el sistema, puede aislar los tubos y los cables, y colocar la unidad interior en la placa de instalación.

- 1 Para evitar problemas de condensación; coloque espuma de polietileno resistente al calor alrededor de cada tubo en la parte inferior de la unidad interior.
- 2 Ponga cinta aislante alrededor de los tubos y conducto de desagüe.
- 3 Coloque con cuidado el haz de cables resultante debajo de la unidad interior, asegurándose de que no sobresalga por la parte posterior de dicha unidad.
- 4 Enganche la unidad interior a la placa de instalación y mueva dicha unidad hacia ambos lados hasta que esté seguro de que se encuentra bien situada.
- 5 Termine enrollando cinta aislante alrededor de los tubos restantes que van a la unidad exterior.
- 6 Mediante las abrazaderas (suministradas de forma opcional), fije el tubo a la pared siempre que sea posible.

Comprobación y Pruebas

Para finalizar la instalación, realice las pruebas y comprobaciones siguientes para asegurarse de que el aire acondicionado funciona correctamente.

- 1 Revise los siguientes elementos de la instalación:
 - ◆ Resistencia de la instalación
 - ◆ Rigidez de los tubos de conexión para detectar cualquier fuga de gas
 - ◆ Cableado de conexión
 - ◆ Aislamiento resistente al calor de los tubos
 - ◆ Desagüe
 - ◆ Conexión del cable a tierra
 - ◆ Funcionamiento correcto (siga las instrucciones que se presentan a continuación)

- 2 Presione el botón On/Off.

Resultado: ◆ El indicador de la unidad interior parpadea en intervalos de medio segundo.

◆ Mientras la aspa de la unidad interna se abre, la ventiladora de la unidad comienza a funcionar.

- 3 Presione el botón **TURBO**.

Resultado: La unidad externa funciona en el modo de enfriamiento cuando comienza a funcionar.

- 4 Dirección del flujo aire

Presione el botón  las veces necesarias para fijar las guías en las posiciones 30° o 90°.

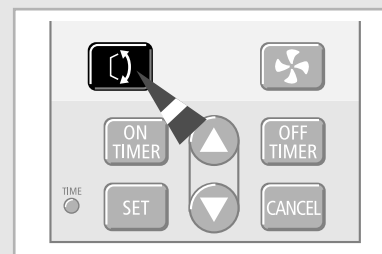

Instalación del Soporte del Control Remoto

El control remoto incluye un soporte de plástico que, si lo desea, puede colocar en la pared para guardar el control remoto cuando no lo utilice.

Escoja un lugar en que:

- ◆ *La señal del control remoto no quedará bloqueada (por una cortina, por ejemplo)*
- ◆ *No se expondrá al calor o a los rayos de sol de forma directa*
- ◆ *El control remoto estará al menos a un metro de distancia del televisor o del equipo de música para evitar que ruidos parásitos*

Para colocar el soporte en la pared, haga lo siguiente:

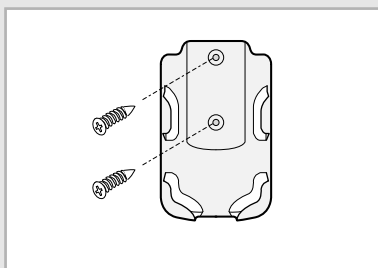

- 1 Marque en la pared con un lápiz la posición de los dos orificios para colocar el soporte.
- 2 Perfore los dos orificios e inserte los tacos adecuados para el tipo de pared en la que va a instalar el soporte.
- 3 Inserte los tornillos en los orificios y ajústelos para sujetar el soporte.
Resultado: Ahora el usuario puede introducir y extraer el control remoto en el soporte según sea necesario.

Instrucciones de Funcionamiento para el Usuario

Antes de abandonar el lugar donde ha instalado el aire acondicionado, deberá explicar al usuario los siguientes aspectos del funcionamiento del mismo, haciendo referencia a las páginas del manual de instrucciones correspondientes.

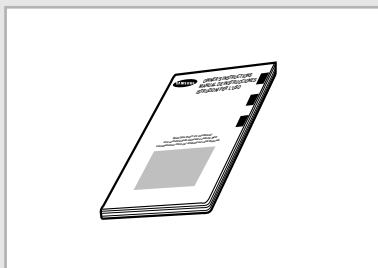

- 1 Modo de encender y apagar el aire acondicionado.
- 2 Modo de seleccionar el modo de funcionamiento, y definir la temperatura y ajustes del ventilador
- 3 Modo de ajustar la dirección del flujo del aire.
- 4 Modo de ajustar los temporizadores.
- 5 Modo de extraer y limpiar los filtros.

Una vez que el usuario haya quedado satisfecho con las instrucciones, entregue el manual de instrucciones y la presente guía de instalación para su almacenamiento en un sitio cercano y seguro.

Memo

ESPAÑOL

**THIS AIR CONDITIONER IS MANUFACTURED BY:
ESTE AIRE ACONDICIONADO HA SIDO FABRICADO POR:
CE CLIMATISEUR EST FABRIQUE PAR:**

