



**OWNER'S INSTRUCTIONS
MANUAL DE INSTRUCCIONES
MANUEL D'UTILISATION
ISTRUZIONI PER L'USO
MANUAL DE INSTRUÇÕES
GEBRAUCHSANWEISUNG
ΟΔΗΓΙΕΣ**

Indoor unit

AQ07P8GE
AQ07PBGE
SH07ZPG
SH07ZPGA
AQ09P8GE
AQ09PBGE
SH09ZPG
SH09ZPGA
AQ12PBGE
AQ12PGGB
AQ12PGGE
SH12ZPG
SH12ZPGA
AQ18P0GB
AQ18P0GE
SH18ZP0
SH18ZP0A
AQ24P6GB
AQ24P6GE
SH24TP6
SH24TP6A

Outdoor unit

UQ07P8GE
UQ07PBGE
SH07ZPGX
SH07ZPGAX
UQ09P8GE
UQ09PBGE
SH09ZPGX
SH09ZPGAX
UQ12PBGE
UQ12PGGB
UQ12PGGE
SH12ZPGX
SH12ZPGAX
UQ18P0GB
UQ18P0GE
SH18ZP0X
SH18ZP0AX
UQ24P6GB
UQ24P6GE
SH24TP6X
SH24TP6AX

Split-type Room Air Conditioner (Cool and Heat)

Aire acondicionado doméstico sistema Split (Refrigeración y Calefacción)

Climatiseur de type Séparé (Refroidissement et Chauffage)

Condizionatore d'aria per ambienti ad unità Separate (Raffreddamento e Riscaldamento)

Aparelho de ar condicionado tipo Split (Refrigeração e Aquecimento)

Geteilte raumklimaanlage (Kühlen und Wärmen)

ΔΙΑΙΡΟΥΜΕΝΟ ΚΛΙΜΑΤΙΣΤΙΚΟ ΔΩΜΑΤΙΟΥ (Ψύξης και Θέρμανσης)

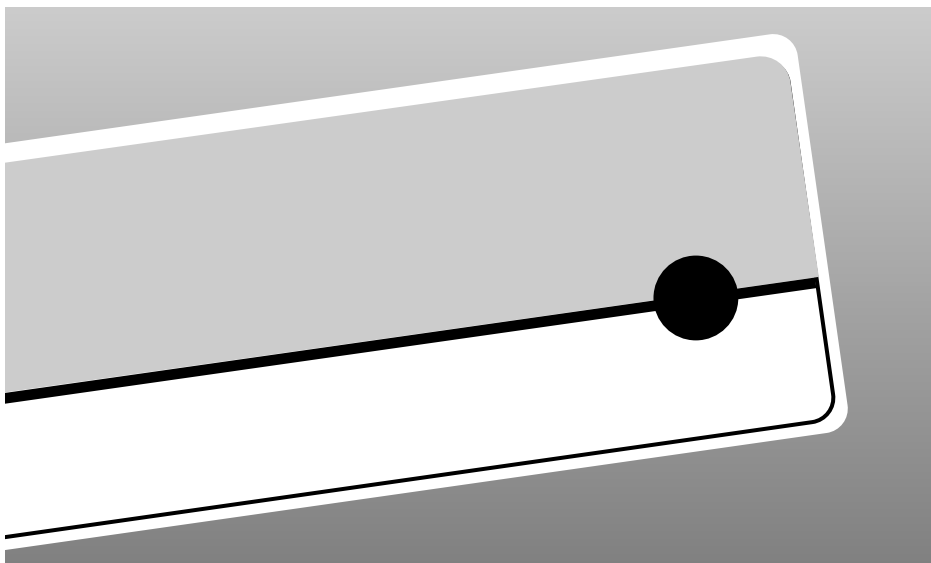

ENGLISH

ESPAÑOL

FRANÇAIS

ITALIANO

PORTUGUÊS

DEUTSCH

ΕΛΛΗΝΙΚΑ

Precauciones de seguridad



ADVERTENCIA

- ◆ Si el cable de la fuente de alimentación de este acondicionador de aire se daña, debe ser substituida por el fabricante o su personal de servicio autorizado para evitar solamente un peligro de seguridad.



PELIGRO

- ◆ No intente instalar el acondicionador de aire por sí mismo.
- ◆ Esta unidad contiene que el usuario no use partes reparables. Consulte siempre al personal de servicio autorizado para las reparaciones.
- ◆ Cuando se mueve, consulte al personal de servicio autorizado la desconexión e instalación de la unidad.
- ◆ No haga excesivamente expuesto al aire frío permaneciendo en la trayectoria directa de la circulación de aire del acondicionador de aire por períodos del tiempo extendidos.
- ◆ No inserte los dedos o los objetos en salida de puerto o el enchufe de la parrilla.
- ◆ No comience y no pare la operación del acondicionador de aire desconectando el cable de la fuente de alimentación y entre otros.
- ◆ Tenga cuidado para no dañar el cable de la fuente de alimentación.
- ◆ En caso de un funcionamiento defectuoso (olor ardiente, etc), pare inmediatamente la operación, apaque el disyuntor eléctrico, y consulte al personal de servicio autorizado.



PRECAUCIÓN

- ◆ Proporcione la ventilación poco frecuente durante el uso.
- ◆ No dirija el flujo de aire en las chimeneas o el aparato de calefacción.
- ◆ No suba, o ponga los objetos en el acondicionador del aire.
- ◆ No cuelgue los objetos de la unidad interior.
- ◆ No fije los floreros de la flor o los envases del agua encima de acondicionador de aire.
- ◆ No exponga el acondicionador de aire directamente al agua.
- ◆ No toque el enchufe de la fuente de alimentación con las manos mojadas.
- ◆ No apague el acondicionador de aire tirando cable eléctrico.
- ◆ Apaque la fuente de alimentación al no usar la unidad por períodos extendidos.
- ◆ No coloque los animales o las plantas en la trayectoria directa del flujo de aire.
- ◆ No beba el agua escurrido en el acondicionador de aire.
- ◆ No utilice en los usos que implican el almacenaje de alimentos, de plantas o de animales, del equipo de la precisión, o de trabajos de arte.
- ◆ No bloquee ni cubra el enchufe de la parrilla o salida de puerto al usar.
- ◆ No utilice los gases inflamables cerca del acondicionador de aire.
- ◆ Si el cable de suministrador esta dayado, debe ser remplasado por un cable especial o ensambleja disponible desde el fabricante o agente de servicio. (Para Europa)
- ◆ Antes de botar el divisor, es necesario volver a cargar la batería y sacarlo de ello cuidadosamente.

Índice

| | | |
|---|--|----|
| ◆ | PREPARACION DEL AIRE ACONDICIONADO | |
| ■ | Instrucciones de seguridad | 2 |
| ■ | Revisión de la Unidad | 4 |
| ■ | Control remoto - Botones y viso | 6 |
| ■ | Introducción | 7 |
| ■ | Colocación de las pilas del control remoto | 8 |
| ◆ | FUNCIONAMIENTO DEL AIRE ACONDICIONADO | |
| ■ | Selección del modo de funcionamiento automático | 9 |
| ■ | Refrigeración | 10 |
| ■ | Calefacción | 11 |
| ■ | Cambio rápido de la temperatura ambiental | 12 |
| ■ | Eliminación del exceso de humedad | 13 |
| ■ | Ventilando su habitación | 14 |
| ■ | Seleccionar modo de ahorro de la energía | 15 |
| ■ | Anión de generación | 16 |
| ■ | Ajuste de la dirección del flujo de aire verticalmente | 17 |
| ■ | Ajuste de la dirección del flujo de aire horizontalmente | 17 |
| ◆ | PROGRAMACION DEL AIRE ACONDICIONADO | |
| ■ | Ajustar el Tiempo para Encender | 18 |
| ■ | Ajustar el Tiempo para Apagar | 19 |
| ■ | Ajuste de la función Tiempo Dormido | 20 |
| ◆ | RECOMENDACIONES DE USO | |
| ■ | Consejos de utilización | 21 |
| ■ | Rangos de temperatura y humedad | 22 |
| ■ | Uso del aire acondicionado sin el control remotol | 22 |
| ■ | Solución de problemas comunes | 23 |
| ■ | Limpieza del aire acondicionado | 24 |
| ■ | Filtros de desodorización y Bio-Verdes de limpieza (Opción) | 24 |
| ◆ | ESPECIFICACIONES TECNICAS | |

Revisión de la Unidad

El diseño y la configuración están sujetos al cambio según el modelo.

Unidad Interior

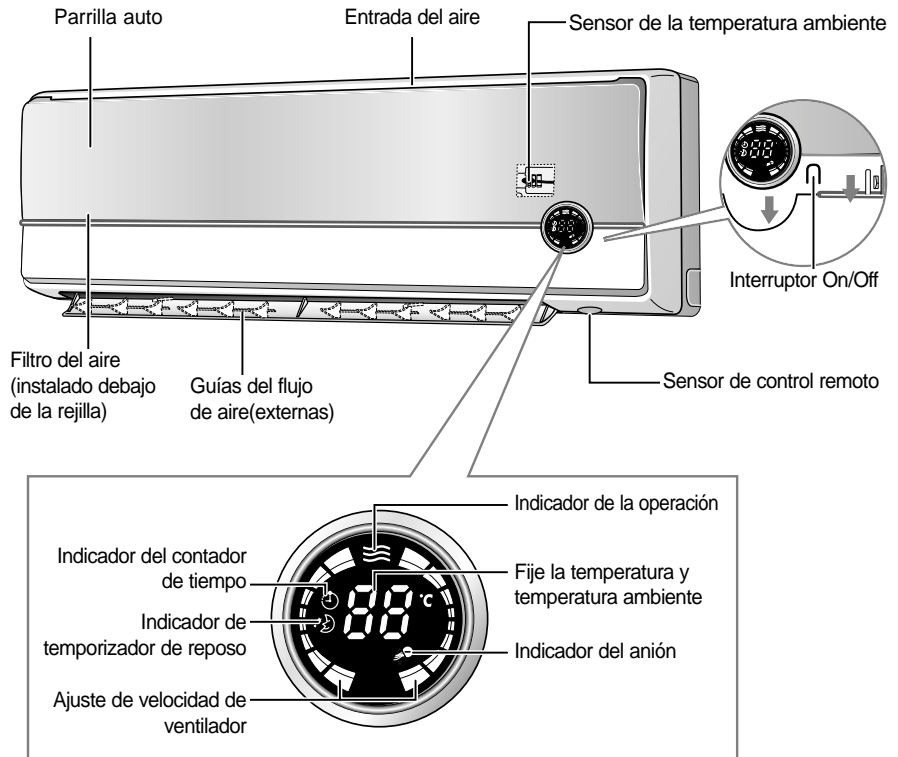

- Nota**
- ◆ Si usted desea encender/apagar visualización durante la operación, presione el botón del  en el mando a distancia.
 - ◆ El sensor de la temperatura ambiente detecta temperatura del aire alrededor del sensor, y muestra la temperatura en la visualización.

Unidad Exterior

UQ07P8GE UQ09P8GE

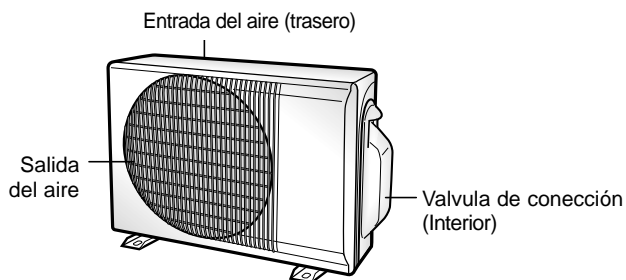

Unidad Exterior

UQ07PBGE UQ09PBGE UQ12PBGE

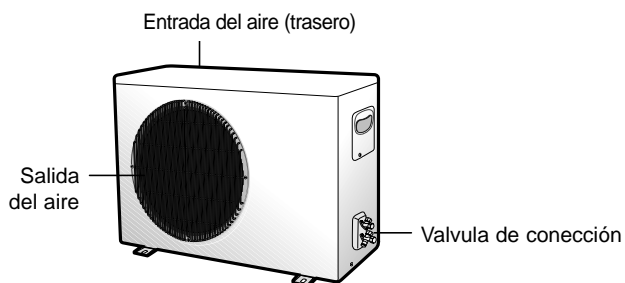

Unidad Exterior

SH07ZPGX SH07ZPGAX SH09ZPGX SH09ZPGAX
 UQ12PGGB UQ12PGGE SH12ZPGX SH12ZPGAX

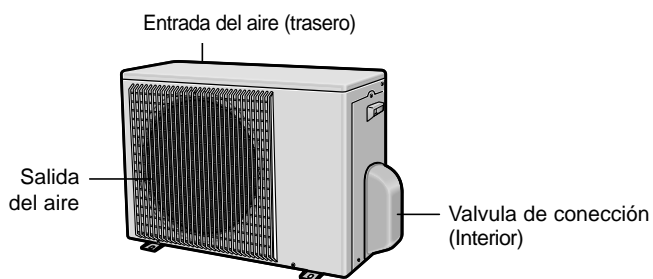

Unidad Exterior

UQ18P0GB UQ18P0GE SH18ZP0X SH18ZP0AX
 UQ24P6GB UQT24P6GE SH24TP6X SH24TP6AX

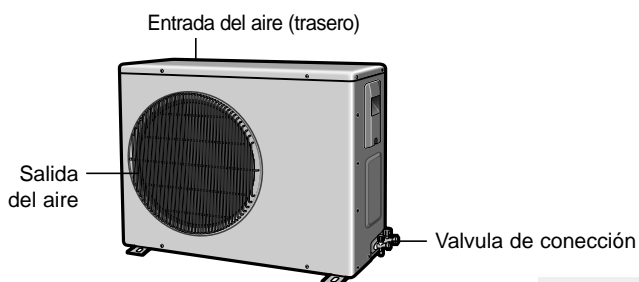

Control remoto - Botones y visor

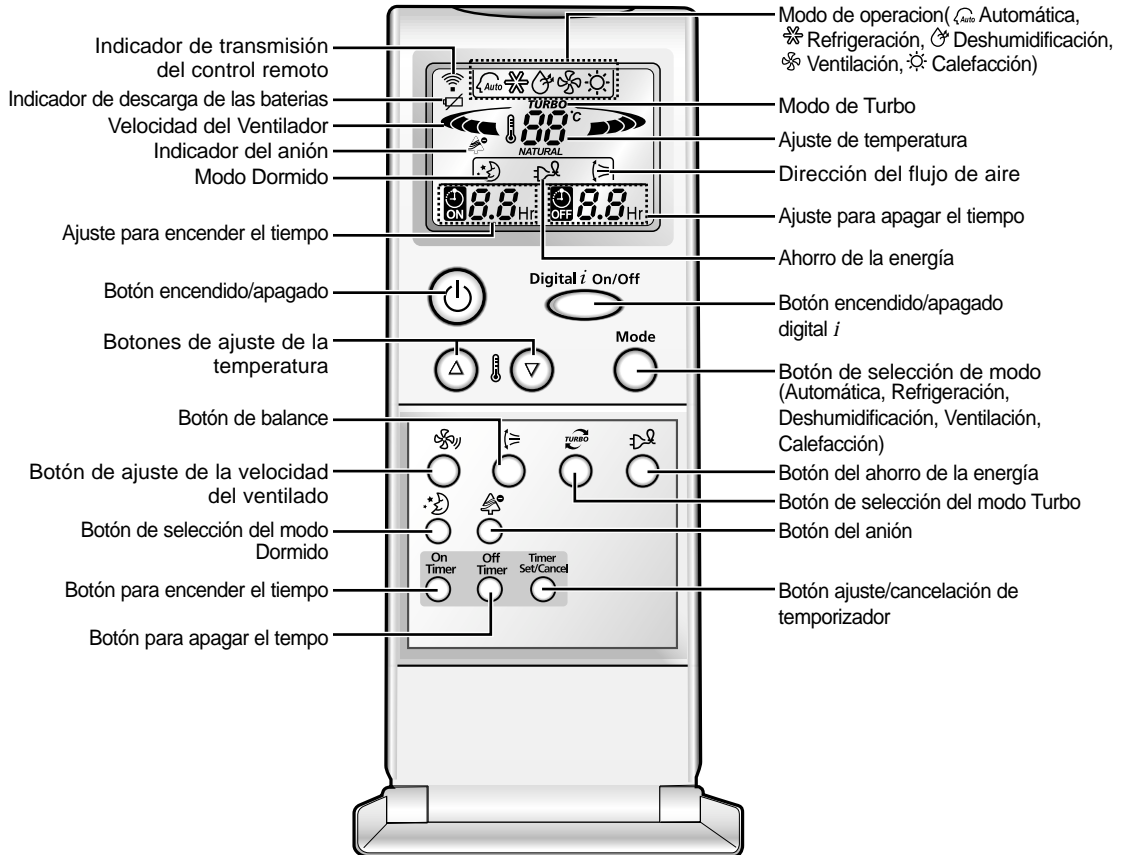

Hacer Funcionar

Acaba de adquirir un aire acondicionado doméstico sistema "split" y se lo ha instalado el técnico especialista.

En el presente manual de instrucciones encontrará información de gran utilidad para el uso del aire acondicionado. Dedique el tiempo necesario para la lectura de este manual, ya que le ayudará a sacar el máximo partido de las funciones del aparato.

Este manual está organizado de la siguiente manera.

- ◆ *En las páginas 4 y 6 aparecen las siguientes ilustraciones:*
 - *Unidades exterior e interior del acondicionador*
 - *Control remoto (botones y visor)*

Dichas ilustraciones le resultarán de utilidad para localizar los botones y entender los símbolos que aparecen en el manual.

- ◆ *En el manual, encontrará una serie de procedimientos detallados referentes a cada una de las funciones disponibles.*

En las ilustraciones de los procedimientos detallados se utilizan diferentes símbolos:



Colocación de las pilas del control remoto

Deberá insertar o cambiar las pilas del control remoto:

- ◆ *Al adquirir el aire acondicionado*
- ◆ *Si el control remoto no funciona correctamente*

Nota

- ◆ Use dos baterías de tipo AAA, LR03 1.5V.
- ◆ No use baterías antiguas o dos baterías de diferente clase.
- ◆ Las baterías probablemente se descargara por absoluto después de 12 meses, aunque no lo hayan usado actualmente.

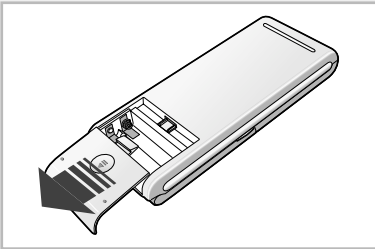

- 1 Presione la tapa de la pila, situada en la parte posterior del control remoto, deslizándola en la dirección de la flecha y quítela.

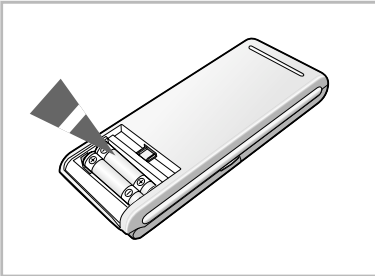

- 2 Introduzca las dos pilas, comprobando los polos :
 - ◆ el polo + de la pila con el polo + del control remoto
 - ◆ el polo - de la pila con el polo - del control remoto

- 3 Cierre la tapa deslizándola en dirección contraria a la flecha hasta que quede en su lugar con un chasquido.

Selección del modo de funcionamiento automático

Si lo desea, puede encender el aire acondicionado en modo automático con el control remoto. En el modo automático, la temperatura óptima y la velocidad del ventilador se selecciona automáticamente.

- 1 Si es necesario, presione el botón  (On/Off).



Resultado:

- ◆ El indicador de la operación en la unidad interior se enciende.
- ◆ El aire acondicionado se enciende en el modo en que se utilizó la unidad por última vez.
- ◆ La unidad interior emite un pitido.

IMPORTANTE El aire acondicionado incorpora un mecanismo de protección que evita que se dañe el aparato al encenderlo inmediatamente después de:

- ◆ Enchufarlo
- ◆ Apagarlo

El aparato se encenderá con normalidad al cabo de tres minutos.

- 2 Si es que no aparece  en la parte superior del control remoto, presione el botón  en el control remoto una o más veces hasta que aparezca.

Resultado:

- ◆ Cada vez que presione el botón  a unidad interior bipeda.
- ◆ El aire acondicionador corre en modo AUTOMATICO.

Nota Se puede cambiar de modo en cualquier momento.

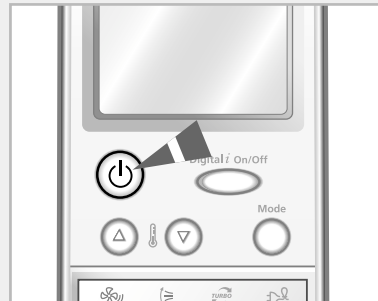

Refrescar su Habitación

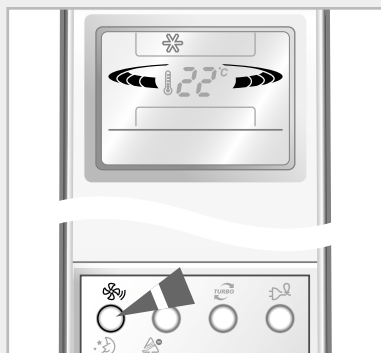
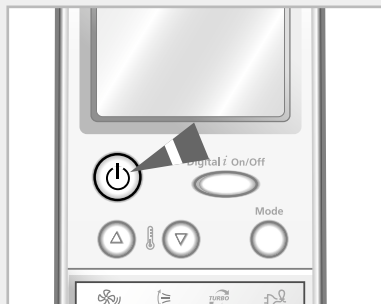

Debe seleccionar el modo FRIO si desea ajustar :

- ◆ Temperatura de enfriamiento
- ◆ Velocidad de ventiladora cuando enfrie

1 Si es necesario, presione el botón (On/Off).

- Resultado:**
- ◆ El indicador de la operación en la unidad interior se enciende.
 - ◆ El aire acondicionado se enciende en el modo en que se utilizó la unidad por última vez.
 - ◆ La unidad interior emite un pitido.

IMPORTANTE El aire acondicionado incorpora un mecanismo de protección que evita que se dañe el aparato al encenderlo inmediatamente después de:

- ◆ Enchufarlo
 - ◆ Apagarlo
- El aparato se encenderá con normalidad al cabo de tres minutos.

2 Si es que no aparece en la parte superior del control remoto, presione el botón en el control remoto una o más veces hasta que aparezca.

- Resultado:**
- ◆ Cada vez que presione el botón la unidad interior bipnea.
 - ◆ El aire acondicionado corre en modo FRIO.

Nota Se puede cambiar de modo en cualquier momento.

3 Para ajustar la temperatura, presione el botón uno o más veces hasta que se marque la temperatura requerida. Posibles temperaturas son entre 18°C y 30°C inclusive.

- Resultado:**
- ◆ Cada vez que presione el botón :
 - La temperatura se ajusta de 1°C.
 - La unidad interior emite un pitido.
 - ◆ El aire acondicionado comienza a refrigerar siempre que la temperatura ambiental sea superior a la seleccionada.
 - ◆ Si la temperatura de la habitación alcanza la temperatura del sistema, el acondicionador de aire para la refrigeración, pero el ventilador aún está funcionando.

4 Seleccionar la velocidad del ventilador presionando el botón uno o más veces hasta se marque la velocidad deseada :

- Automático (girar:)
- Bajo
- Medio
- Alto

- Resultado:**
- ◆ Cada vez que oprima el botón , la unidad interior bipnea.

5 Para controlar la dirección del flujo del aire fijese a la página 17.

Calentar su Habitación

Deberá seleccionar el modo HEAT (calefacción) si desea ajustar:

- ◆ La temperatura de la calefacción
- ◆ La velocidad del ventilador para calefacción

1 Si es necesario, presione el botón  (On/Off).



Resultado:

- ◆ El indicador de la operación en la unidad interior se enciende.
- ◆ El aire acondicionado se enciende en el modo en que se utilizó la unidad por última vez.
- ◆ La unidad interior emite un pitido.

IMPORTANTE El aire acondicionado incorpora un mecanismo de protección que evita que se dañe el aparato al encenderlo inmediatamente después de:

- ◆ Enchufarlo
- ◆ Apagarlo

El aparato se encenderá con normalidad al cabo de tres minutos.

2 Si es que no aparece  en la parte superior del control remoto, presione el botón  en el control remoto una o más veces hasta que aparezca.

Resultado:

- ◆ Cada vez que presione el botón  la unidad interior bipa.
- ◆ El aire acondicionado corre en modo de HEAT.

Nota Se puede cambiar de modo en cualquier momento.

3 Para ajustar la temperatura, presione el botón  uno o más veces hasta que se marque la temperatura requerida. Posibles temperaturas son entre 16°C y 30°C inclusive.

Resultado:

- ◆ Cada vez que presione el botón :
 - La temperatura se ajusta de 1°C.
 - La unidad interior emite un pitido.
- ◆ El aire acondicionado comienza a calentarse siempre que la temperatura ambiental sea inferior a la temperatura deseada (temperatura seleccionada +3°C).
- ◆ Si la temperatura de la habitación alcanza la temperatura del sistema, el acondicionador de aire para la calefacción, pero el ventilador aún está funcionando.

4 Seleccionar la velocidad del ventilador presionando el botón  uno o más veces hasta se marque la velocidad deseada :

-  Automático (girar: )
-  Bajo
-  Medio
-  Alto

Resultado:

- ◆ Cada vez que oprima el botón  , la unidad interior bipa.
- ◆ Durante los tres o cinco primeros minutos, el ventilador funciona muy lentamente hasta que el aire se haya calentado lo suficiente. Una vez que haya alcanzado la temperatura adecuada, el ventilador se ajusta de forma automática a la velocidad establecida.

5 Para controlar la dirección del flujo del aire fíjese a la página 17.

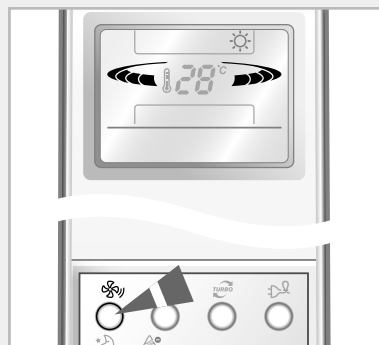
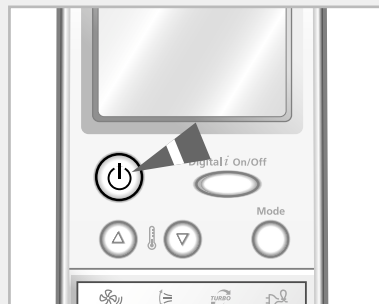

Cambio rápido de la temperatura ambiental

La función de refrigeración/calefacción mediante el turbo se utiliza para enfriar o calentar la habitación lo antes posible.

Ejemplo : *Acaba de llegar a casa y nota que hace mucho calor en la habitación. Desea que se enfríe lo más rápidamente posible.*

La función Turbo funciona durante 30 minutos con el ajuste máximo antes de regresar automáticamente al modo y temperaturas seleccionados anteriormente.

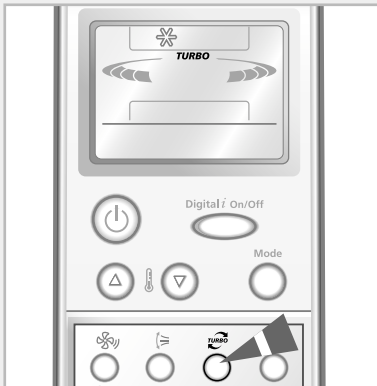

1 Si es necesario, presione el botón  (On/Off).

Resultado:

- ◆ El indicador de la operación en la unidad interior se enciende.
- ◆ El aire acondicionado se enciende en el modo en que se utilizó la unidad por última vez.
- ◆ La unidad interior emite un pitido.

2 Presione el botón .

Resultado:

- ◆ Los ajustes de temperatura y ventiladora son ajustados automáticamente.
- ◆ El aire acondicionado refrigera o calienta la habitación lo más rápidamente posible.
- ◆ Después de 30 minutos, el aire acondicionado se cambia automáticamente al ajuste de temperatura y ventiladora del modo previo. Pero, si oprime el botón del modo de  en DRY(SECO) o FAN(VENTILACION) esto cambia en el modo de AUTO automáticamente.

3 Si desea parar la función turbo antes de la terminación del periodo de 30 minutos, presione el botón  una otra vez.

Resultado: El aire acondicionado se cambia automáticamente al ajuste de temperatura y ventiladora del modo previo.

4 Para controlar la dirección del flujo del aire fijese a la página 17.

Eliminación del exceso de humedad

Si el ambiente de la habitación es muy húmedo, puede eliminar el exceso de humedad sin disminuir demasiado la temperatura ambiental.



- 1 Si es necesario, presione el botón  (On/Off).

Resultado:

- ◆ El indicador de la operación en la unidad interior se enciende.
- ◆ El aire acondicionado se enciende en el modo en que se utilizó la unidad por última vez.
- ◆ La unidad interior emite un pitido.

IMPORTANTE El aire acondicionado incorpora un mecanismo de protección que evita que se dañe el aparato al encenderlo inmediatamente después de:

- ◆ Enchufarlo
 - ◆ Apagarlo
- El aparato se encenderá con normalidad al cabo de tres minutos.

- 2 Si es que no aparece  en la parte superior del control remoto, presione el botón  en el control remoto una o más veces hasta que aparezca.

Resultado:

- ◆ Cada vez que presione el botón  a unidad interior bipea.
- ◆ El aire acondicionado corre en modo de SECO.

Nota Se puede cambiar de modo en cualquier momento.

- 3 Para ajustar la temperatura, presione el botón  uno o más veces hasta que se marque la temperatura requerida. Posibles temperaturas son entre 18°C y 30°C inclusive.

Resultado:

- ◆ Cada vez que presione el botón :
 - La temperatura se ajusta de 1°C.
 - La unidad interior emite un pitido.
- ◆ El aire acondicionado comienza a eliminar el exceso de humedad; la cantidad de aire se ajusta de forma automática.

- 4 Para controlar la dirección del flujo del aire fíjese a la página 17.

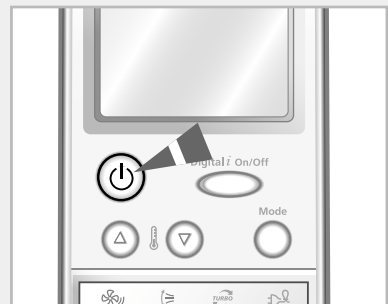

Ventilando su habitación

Si nota que el ambiente de la habitación está demasiado cargado, puede ventilarla utilizando la función Fan.

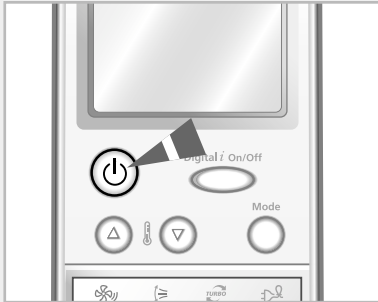



- 1 Si es necesario, presione el botón  (On/Off).

Resultado:

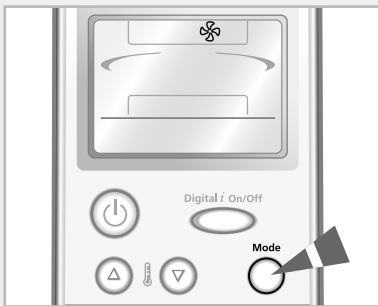
- ◆ El indicador de la operación en la unidad interior se enciende.
- ◆ El aire acondicionado se enciende en el modo en que se utilizó la unidad por última vez.
- ◆ La unidad interior emite un pitido.





- 2 Si es que no aparece  en la parte superior del control remoto, presione el botón  en el control remoto una o más veces hasta que aparezca.

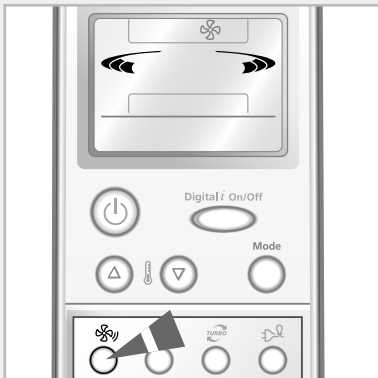

Resultado:

- ◆ Cada vez que presione el botón  la unidad interior bipa.
- ◆ El aire acondicionado corre en modo VENTILADOR.
- ◆ La temperatura es fijada automáticamente.

Nota Se puede cambiar de modo en cualquier momento.



- 3 Seleccionar la velocidad del ventilador presionando el botón  uno o más veces hasta se marque la velocidad deseada :

 Bajo
 Medio
 Alto

Resultado: Cada vez que oprima el botón , la unidad interior bipa.

- 4 Para controlar la dirección del flujo del aire fijese a la página 17.

Seleccionar modo de ahorro de la energía

Si usted desea ahorrar energía al usar su acondicionador de aire, selecciona el modo del ahorro de la energía con el botón del ahorro de la energía.

- 1 Si es necesario, presione el botón  (On/Off).

Resultado:

- ◆ El indicador de la operación en la unidad interior se enciende.
- ◆ El aire acondicionado se enciende en el modo en que se utilizó la unidad por última vez.
- ◆ La unidad interior emite un pitido.

IMPORTANTE El aire acondicionado incorpora un mecanismo de protección que evita que se dañe el aparato al encenderlo inmediatamente después de:

- ◆ Enchufarlo
 - ◆ Apagarlo
- El aparato se encenderá con normalidad al cabo de tres minutos.

- 2 Seleccione el modo FRESCO presionando el botón  .

Nota Usted puede seleccionar el modo del ahorro de la energía solamente en el modo FRESCO.

- 3 Presione el botón  .

Resultado:

- ◆ La unidad interior emite un pitido.
- ◆ El acondicionador de aire funciona en el modo del ahorro de la energía.
- ◆ La hoja exterior del flujo de aire se mueve hacia arriba y hacia abajo.
- ◆ Para parar el modo del ahorro de la energía, presione el  otra vez.

- 4 Para ajustar la temperatura, presione el botón  uno o más veces hasta que se marque la temperatura requerida. Posibles temperaturas son entre 26°C y 30°C inclusive.

Nota Si usted desea ajustar temperatura debajo de 26°C, cancele el modo del ahorro de la energía antes de ajustar la temperatura.

- 5 Para seleccionar la velocidad del ventilador, presione el botón  una o más veces hasta que se exhibe el ajuste requerido.

- 6 Para controlar la dirección del flujo del aire fíjese a la página 17.

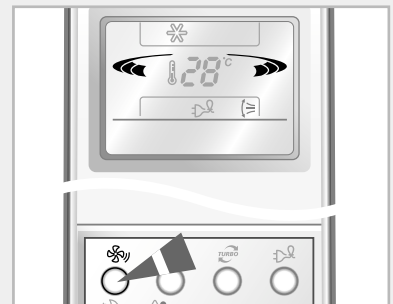
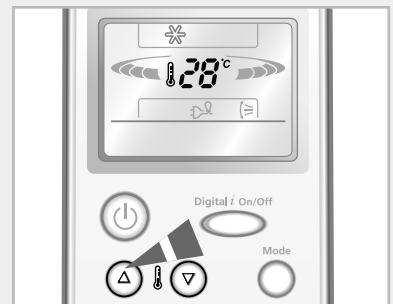
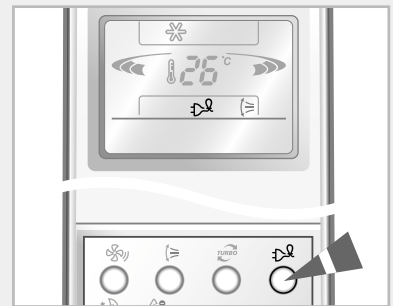
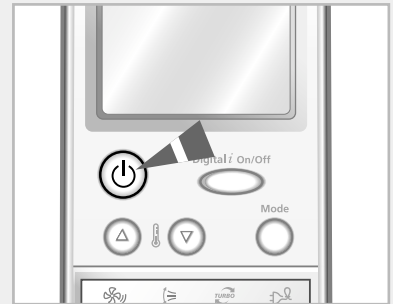

Anión de generación



El acondicionador de aire puede generar el anión con un ionizer en la unidad interior. Puesto que es una función adicional, usted puede seleccionarla cualquier modo, incluso cuando el acondicionador de aire se apaga.

- 1 Presione el botón .

Resultado: ◆ El acondicionador de aire genera el anión.

◆ La unidad interior emite un pitido.

Nota Si usted presiona el botón del  durante apagado, el acondicionador de aire se encenderá automáticamente y generará el anión en el modo del ventilador con velocidad baja del ventilador.

- 2 Si usted desea parar la función del anión, presione el botón del  otra vez.

Resultado: El aire acondicionado se cambia automáticamente al ajuste de temperatura y ventiladora del modo previo.

- 3 Para controlar la dirección del flujo del aire fíjese a la página 17.

Ajuste de la dirección del flujo de aire verticalmente

Según la ubicación de la unidad interior en la pared de la habitación, puede ajustar la posición de las guías de flujo de aire externas situadas en la parte inferior del aparato y, de este modo, incrementar la eficacia del aire acondicionado.

- 1 Presione el botón  una o más veces requeridas.
Resultado: Las guías externas se ajustan verticalmente.

| RECOMENDACION | Cuando... | Ajuste las guías en cara... |
|---------------|------------|-----------------------------|
| | Refrigerar | Hacia arriba. |
| | Calentar | Hacia abajo. |

- 2 Si desea que las aletas se muevan hacia arriba y abajo automáticamente cuando el aire acondicionado este operándose presione el botón  .
Resultado: Las guías se mueven hacia arriba y hacia abajo sobre su eje.

- 3 Para parar el movimiento de la aleta arriba y abajo, presione el botón  una vez más.

| Nota | Cuando encienda el aire acondicionado... | Las guías estan... |
|------|--|---------------------------------|
| | Apagar | Se cerrarán completamente. |
| | Encendido de nuevo | Colocar en la posición inicial. |



Ajuste de la dirección del flujo de aire horizontalmente

Existen dos grupos de aletas de flujo de aire internas. Al igual que se ajustan las guías de flujo de aire externas verticalmente, también es posible ajustar horizontalmente las aletas internas.

- 1 Ajuste cada grupo de aletas internas en la posición deseada empujando o tirando de ellas de forma lateral.

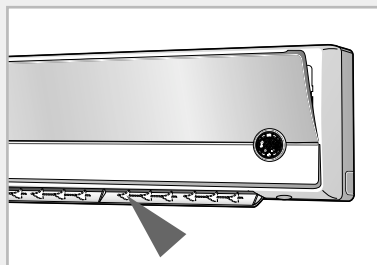

Ajustar el Tiempo para Encender

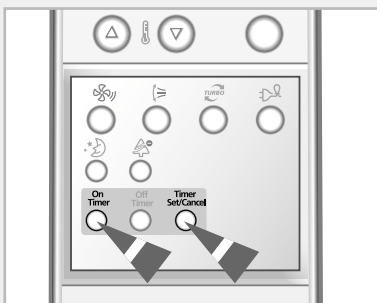
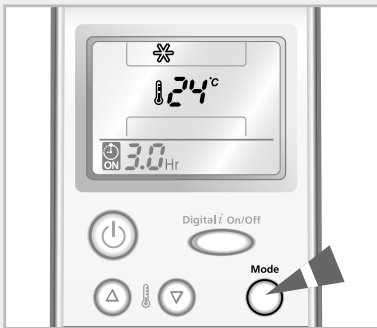
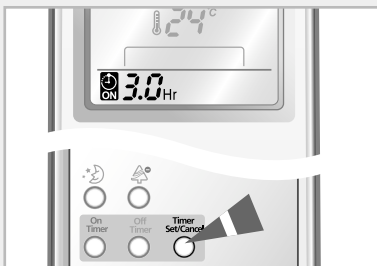

Para encender el marcador de tiempo no le permite a Ud. encender el aire acondicionado automáticamente después de dar un periodo de tiempo. Ud. puede ajustar el periodo de tiempo desde 30 minutos a 24 horas.

1 Para ajustar el tiempo de operación, presione el botón  uno o más veces hasta que muestre el tiempo requerido. El tiempo posible es desde 0.5 hora hasta 24 horas.

2 Presione el botón  (Ajustar/Cancelar) para completar el ajuste.

Resultado:

- ◆ Aparecera el tiempo registrado.
- ◆ Blanquear el indicador del tiempo parando.
- ◆ El modo seleccionado y la temperatura se desapareceran de la pantalla después de 10 segundos.
- ◆ El aire acondicionado se encendera automáticamente cuando el contador aparesca en el control remoto y cuando ajuste el nuevo tiempo desaparecerá el tiempo anterior.

3 Para seleccionar un modo operativo de antemano, apriete el  botón hasta que el modo deseado esté mostrado en la parte superior del mando a distancia.

Resultado:

- ◆ El aire-condicionado funcionará en el modo seleccionado cuando está encendido.

Para Cancelar el Tiempo Encender

Presione el botón  (Ajustar/Cancelar).

Nota

- ◆ Si usted presiona el botón del  cuando temporizador de apagado se fija al temporizador de apagado también está cancelado.

Ajustar el Tiempo para Apagar





Para apagar el marcador de tiempo no le permite a Ud. apagar el aire acondicionado automáticamente después de dar un periodo de tiempo. Ud. puede ajustar el periodo de tiempo desde 30 minutos a 24 horas.



1 Para ajustar el tiempo de operación, presione el botón  uno o más veces hasta que muestre el tiempo requerido. El tiempo posible es desde 0.5 hora hasta 24 horas.

2 Presione el botón  (Ajustar/Cancelar) para completar el ajuste.

- Resultado:**
- ◆ Aparece el tiempo registrado.
 - ◆ Blanquear el indicador del tiempo parando.
 - ◆ El aire acondicionado se apagará automáticamente cuando el contador aparezca en el control remoto y cuando ajuste el nuevo tiempo desapareciera el tiempo apagado anterior.

Ejemplo Si desea encender el air acondicionado después de 2 horas y hacer operar por 2 horas:

1. Presione el botón  hasta que aparezca '2.0 Hr'.
2. Presione el botón  (Ajustar/Cancelar).
3. Presione el botón  hasta que aparezca '4.0 Hr'.
4. Presione el botón  (Ajustar/Cancelar).

Nota Puede ver o cambiar el tiempo en modo ajustado y la temperatura presionando el botón  o el botón  después de ajustar el nuevo tiempo apagar.

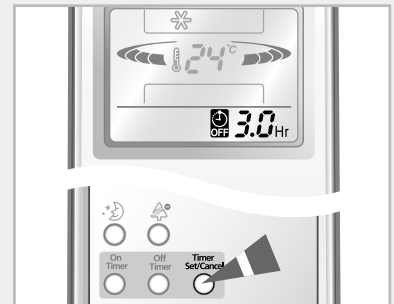

Para Cancelar el Tiempo Apagar

Presione el botón  (Ajustar/Cancelar).

Nota ◆ Si usted presiona el botón del  cuando temporizador de encendido se fija al temporizador de encendido también está cancelado está cancelado.

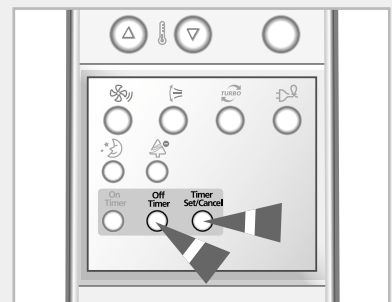

Ajuste de la función Tiempo Dormido

La función *Tiempo Dormido* (temporizador de desconexión automática) se utiliza cuando se está refrigerando o calentando la habitación y desconectar el acondicionador después de transcurrir seis horas.

Nota Si desea desconectar la unidad a una hora determinada, consulte la página 19.



1 Asegure que seleccione cualquier modo FRIO o CALEFACCION.

2 Presione el botón .

Resultado:

- ◆ La unidad interior emite un pitido.
- ◆ El acondicionador se controla como indica en las siguientes instrucciones.

Refrigeración La temperatura aumenta 1°C cada hora. Cuando ha aumentado 2°C (al cabo de dos horas), la temperatura se mantiene durante cuatro horas.

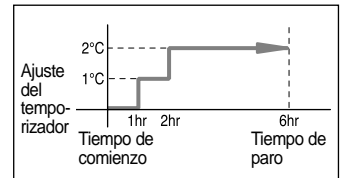

Calefacción La temperatura descende 1°C cada hora. Cuando haya descendido 2°C (al cabo de dos horas), la temperatura se mantiene durante cuatro horas.

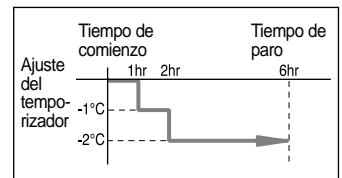

Cancelación de la función Tiempo Dormido

Si no desea llevar a cabo la función *Tiempo Dormido* establecida, puede cancelarla en cualquier momento.

Presione el botón .

Resultado:

- ◆ La unidad interior emite un pitido.
- ◆ El  no se visualiza por largo tiempo.
- ◆ El aire acondicionado sigue funcionando con normalidad.

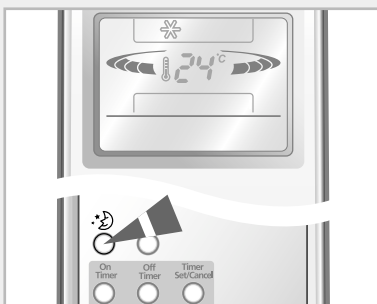

Consejos de utilización

Éstas son algunas de las recomendaciones que debe tener en cuenta al utilizar el aire acondicionado.

| Tema | Consejo |
|--|---|
| Rendimiento de la calefacción | <p>La bomba de calor incorporada en el aire acondicionado absorbe el calor del exterior y lo introduce en la habitación.</p> <p>Si la temperatura del aire exterior desciende, también disminuirá la capacidad de calefacción del acondicionador.</p> <p>Si nota que la habitación no está lo suficientemente caliente, utilice un aparato calefactor adicional.</p> |
| Circulación de aire caliente | <p>El aire acondicionado hace circular aire caliente para calentar la habitación; por lo tanto, algunas veces al poner en marcha el aparato será necesario calentar toda la habitación. Si es necesario, encienda el acondicionador durante un rato antes de utilizar dicha habitación.</p> |
| Escarcha | <p>Si la temperatura exterior es baja y la humedad es alta, en la unidad exterior puede formarse escarcha al seleccionar el modo de calefacción. Si esto ocurre:</p> <ul style="list-style-type: none">◆ La operación de calefacción se detiene◆ El modo Descongelación se activa automáticamente durante unos siete minutos <p>No se debe realizar ningún ajuste. Al cabo de siete minutos, el acondicionador seguirá funcionando con normalidad.</p> |
| Temperaturas exterior o interior altas | <p>Si tanto la temperatura interior como el exterior son altas y selecciona el modo HEAT(calefacción), es posible que el ventilador y el compresor de la unidad exterior se detengan de vez en cuando. Esto es normal, basta con esperar a que el aire acondicionado se ponga en marcha de nuevo automáticamente.</p> |
| Interrupción de la corriente eléctrica | <p>Si se produce un corte en el fluido eléctrico mientras el acondicionador está en marcha, éste se apagará. Cuando se restablezca la corriente, el aire acondicionado comienza de nuevo automáticamente.</p> |

Rangos de temperatura y humedad

La siguiente tabla indica los rangos de temperatura y humedad en los que se puede utilizar el aire acondicionado.

Si se utiliza el aire acondicionado a... Entonces...

Temperaturas altas La función de protección automática se activará y el aire acondicionado se apagará.

Temperaturas bajas Una pérdida de agua o alguna otra malfunción puede suceder a causa de que el cambiador de calor se congela.

Niveles de humedad altos Si el aparato se utiliza durante largos periodos de tiempo, es posible que el agua se condense sobre la superficie de la unidad interior y caigan gotas de agua del mismo.

| Modo | Temperatura externa | Temperatura interna | Humedad interna |
|-------------------|---------------------|---------------------|-----------------|
| Calefacción | 0°C a 24°C aprox | 27°C o inferior | - |
| Refrigeración | 21°C a 43°C aprox. | 18°C a 32°C aprox. | 80% o inferior |
| Deshumidificación | 18°C a 43°C aprox | 18°C a 32°C aprox | - |

* Si la operación de calefacción es usada bajo 0°C (temperatura externa) esta no funcionará a su máxima capacidad.
Si la operación de refrigeración es usada arriba de 33°C (temperatura interna) esta no funcionará a su máxima capacidad.

Uso del aire acondicionado sin el control remoto

Si el control remoto se ha extraviado o se ha roto, el aire acondicionado se puede poner en funcionamiento directamente desde la unidad interior.

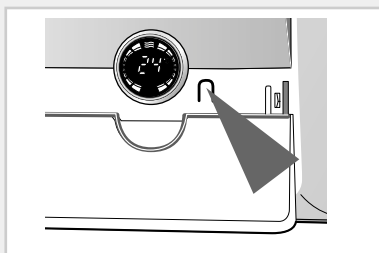
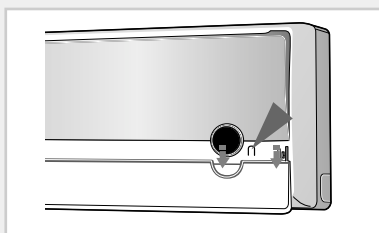

1 Deslice la parrilla delantera más baja abajo.

2 Para encender el aire acondicionado, presione el interruptor ON/OFF situado en la parte derecha de la unidad interior.

Resultado:

- ◆ Se enciende el indicador OPERATION.
- ◆ La unidad interior emite un pitido.
- ◆ El aire acondicionado se enciende en el modo más adecuado para la temperatura ambiental.





| Temperatura ambiental | Modo de funcionamiento | Ajuste de la temperatura |
|-----------------------|------------------------|--------------------------|
| Inferior a 21°C | Calefacción | 22°C aprox. |
| 21°C o superior | Refrigeración | 24°C aprox. |

3 Para apagar el aire acondicionado, vuelva a presione el interruptor ON/OFF.

Nota Aunque se haya encendido el aire acondicionado por medio del interruptor ON/OFF, es posible controlar su funcionamiento utilizando el control remoto del modo habitual.

Solución de problemas comunes

Antes de llamar al servicio posventa, realice las comprobaciones que se presentan a continuación. De este modo, puede ahorrarse tiempo y dinero en una llamada innecesaria.

| Problema | Explicación/Solución |
|---|--|
| El acondicionador no funciona | <ul style="list-style-type: none"> ◆ Compruebe que el cable de alimentación está enchufado. ◆ Compruebe que el indicador de la operación en la unidad de interior esté encendido: Si es necesario presione  (On/Off) del control remoto. ◆ Compruebe si el indicador TIMER de la unidad interior está encendido. De ser así: <ul style="list-style-type: none"> - Espere hasta que llegue la hora de conexión y el acondicionador se encenderá automáticamente - Cancele la función del temporizador (véase las páginas 18 y 19 para obtener más información) |
| El aire acondicionado no funciona con el control remoto | <ul style="list-style-type: none"> ◆ Compruebe que no hay ningún obstáculo entre el mando y la unidad interior. ◆ Compruebe las pilas del control remoto. ◆ Compruebe que está lo suficientemente cerca de la unidad interior (siete metros/yardas o menos). |
| Al presionar el botón  (On/Off) del control remoto, el aire acondicionado no emite ningún pitido | <ul style="list-style-type: none"> ◆ Compruebe que ha colocado el control remoto hacia el sensor de infrarrojos de la parte inferior de la unidad interior. ◆ Cambie las pilas del control remoto cuando sea necesario. |
| El aire acondicionado no refrigera ni calienta | <ul style="list-style-type: none"> ◆ Compruebe si ha seleccionado el modo de funcionamiento correcto, (Automática, Refrigeración, Calefacción). ◆ Es posible que la temperatura ambiental sea demasiado baja o demasiado alta. ◆ El polvo puede estar obstruyendo la protección del filtro del aire. (Consulte las instrucciones de limpieza en la página 24). ◆ Asegúrese de que no existan obstáculos delante de la unidad externa. |
| Con la calefacción nunca se alcanza la temperatura ambiente deseada y el acondicionador se para con frecuencia | <ul style="list-style-type: none"> ◆ Compruebe si ha especificado la temperatura adecuada. ◆ Aumente la velocidad del ventilador. ◆ Si el flujo de aire se dirige hacia arriba, utilice el mando a distancia para dirigirlo hacia abajo. |
| La velocidad del ventilador no baja cuando presione el botón  | <ul style="list-style-type: none"> ◆ Chequee que el modo de operación está ajustado al Refrigeración, Calefacción o Ventilación; en el modo AUTO, la velocidad de ventilador se cambia automáticamente y en el modo de DRY(SECO), se ajusta en AUTO. |
| La dirección del flujo de aire no se cambia cuando presione el botón  | <ul style="list-style-type: none"> ◆ Compruebe que el aire acondicionado se encuentra encendido, si es necesario presionar  (On/Off) del control remoto. |
| El temporizador no se activa correctamente | <ul style="list-style-type: none"> ◆ Compruebe que ha programado correctamente el temporizador (consulte las páginas 18 y 19). |
| Cuando se utiliza el acondicionador se producen olores | <ul style="list-style-type: none"> ◆ Ventile bien la habitación. |

Limpeza del aire acondicionado

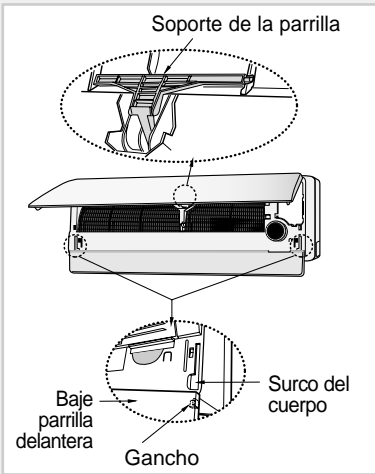
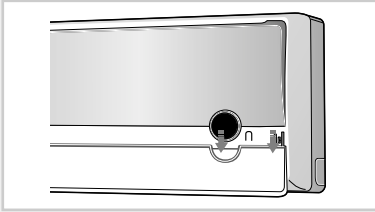

Para obtener el máximo rendimiento de su aire acondicionado, deberá limpiarlo con frecuencia para eliminar el polvo que se acumula en el filtro del aire.

IMPORTANTE Antes de limpiar el aparato asegúrese de que el interruptor de la unidad se encuentre apagado.

- 1 Resbale la parrilla delantera más baja hacia abajo.
- 2 Resbale la parrilla delantera superior hacia arriba levemente, después abra la parrilla tirando los lados izquierdos y derechos de la parrilla.
- 3 Desmonte la parrilla delantera superior abriendo la parrilla totalmente.
- 4 Levante el borde inferior de los filtros de aire y tire hacia abajo para lanzarlos.
- 5 Quite todo el polvo en los filtros de aire con una aspiradora o un cepillo.
- 6 Cuando usted ha acabado, inserte la parte superior de los filtros en su ranura y empuje hacia abajo en el borde inferior hasta que chascan en lugar.
- 7 Limpie la parrilla delantera con un paño húmedo y detergente suave (NO utilice el benceno, los solventes u otros productos químicos).
- 8 Fije el lado izquierdo del soporte de la parrilla, después inserte el lado derecho del soporte de la parrilla.

Nota

- ◆ Si no piensa utilizar el aire acondicionado durante un largo período de tiempo, ponga en funcionamiento el ventilador durante tres o cuatro horas para que se seque el interior del acondicionador.
- ◆ Para cerrar la parrilla delantera superior totalmente después de filtros de limpieza, encienda y apague el acondicionador de aire.

Filtros de desodorización y Bio-Verdes de limpieza (Opción)

07/09

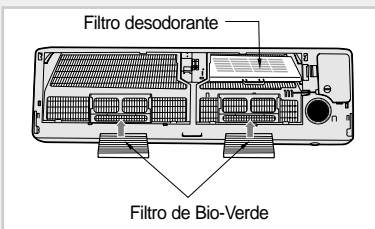

12/18/24

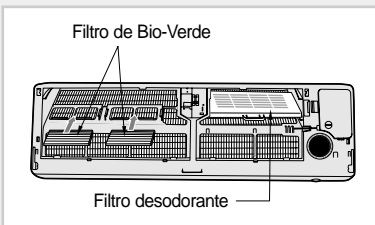

Para quitar partículas de polvo y olores, el desodorante y los filtros de Bio-Verdes está instalado en el acondicionador de aire. Usted debe limpiar los filtros cada 3 meses.

- 1 Abra la superior parrilla delantera tirando los lados izquierdos y derechos de la parrilla.
- 2 Saque el desodorante y los filtros de Bio-Verdes.
- 3 Lave los filtros con agua limpia, y luego séquelos en la cortina.

- 4 Inserte los filtros en la posición original.

Nota Usted puede cambiar la posición de filtros con uno a otro.

- 5 Cierre la parrilla delantera.

Especificaciones Técnicas

| Modelo de Unidad Interna | Suministro de energía |
|--------------------------|-----------------------|
| AQ07P8GE | |
| AQ07PBGE | |
| SH07ZPG | |
| SH07ZPGA | |
| AQ09P8GE | |
| AQ09PBGE | |
| SH09ZPG | |
| SH09ZPGA | |
| AQ12PBGE | 220-240V~, 50Hz |
| AQ12PGGE | |
| SH12ZPG | |
| SH12ZPGA | |
| AQ18P0GE | |
| SH18ZP0 | |
| SH18ZP0A | |
| AQT24P6GE | |
| SH24TP6 | |
| SH24TP6A | |
| AQ12PGGB | |
| AQ18P0GB | 220V~, 60Hz |
| AQ24P6GB | |

**THIS AIR CONDITIONER IS MANUFACTURED BY:
ESTE AIRE ACONDICIONADO HA SIDO FABRICADO POR:
CE CLIMATISEUR EST FABRIQUE PAR:
QUESTO CONDIZIONATORE D'ARIA È PRODOTTO DA:
ESTE APARELHO DE AR CONDICIONADO É FABRICADO POR:
DIESE KLIMAANLAGE IST FABRIZIERT VON:
ΑΥΤΗ Η ΣΥΣΚΕΥΗ ΚΑΤΑΣΚΕΥΑΣΤΗΚΕ ΑΠΟ:**



ELECTRONICS