

WR-DV35U Marine Case

Names of the parts

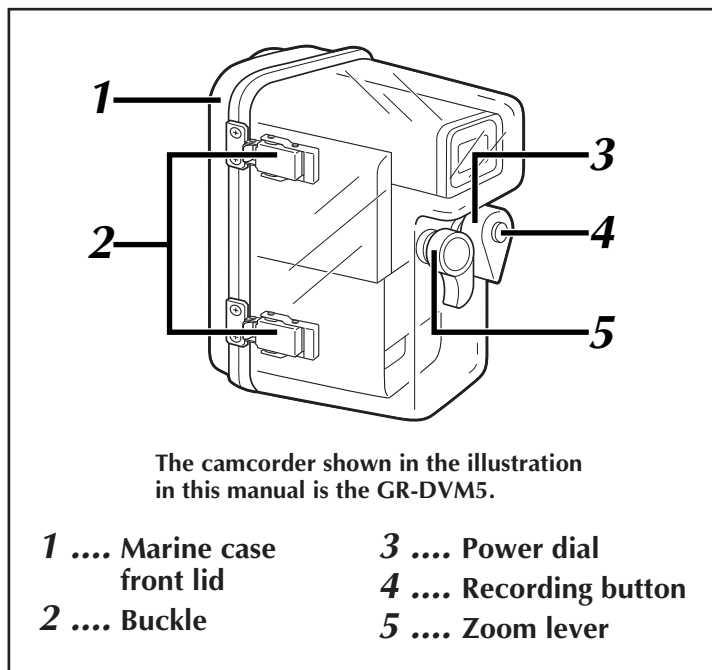

Mounting method and operating method for each part

- Remove the two buckles on the marine case and open the front lid.
- Remove the camcorder hand strap or grip strap.

- Set the marine case's Power Dial so that it fits in the indentation on the marine case (the "Off" position).

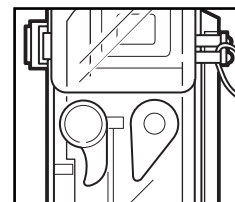

- Set the camcorder's Power Dial to "OFF", then pull out the viewfinder and insert the camera into the marine case.

Place the included anti-fogging silica gel in the gap between the camcorder and the marine case to prevent fogging in the marine case.

- Fit the underside of the marine case's Power Dial around the camcorder's Power Dial. Confirm that the marine case's Power Dial is in the correct position.

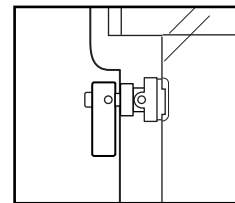

⚠ If the camcorder's Power Dial is set to the wrong position, the underside of the marine case's Power Dial may be damaged and no longer turn properly.

- Before sealing the marine case, check that there is no sand, dirt, or other foreign matter on the O-ring mounted on the front lid or on the O-ring contact surface on the main unit.

Also make sure that the inserted silica gel bag is not pinched. If you dive with foreign matter trapped in these areas, water will leak.

- Check that the O-ring on the front lid is correctly mounted in the groove, then press in the front lid. Flip down the two buckles in the directions indicated by the arrows in the figure on the right to seal the marine case.

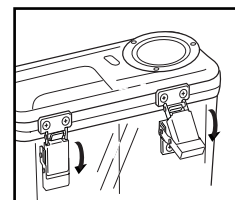

- Turn the marine case's Power Dial in the direction of the arrow to set the camcorder's Power Dial to "A".

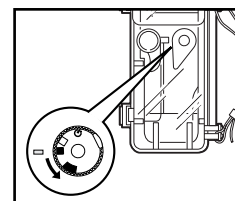

- To start recording, press the button at the center of the Power Dial. To stop recording, press the button again.

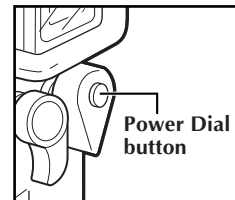

- The zoom can be adjusted with the Zoom Lever.

- When you are finished shooting, turn the power dial to the right to switch the camcorder power dial to the Off position.

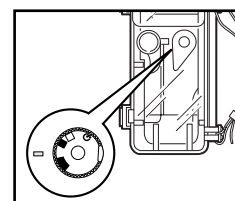

Before use, this unit must be pre-tested to check if there is any water leakage.

Please read before use.

This marine case is a precision instrument designed to permit safe video recording under high water pressure. Please pay careful attention when handling the unit before and after use, as explained in this user's manual.

Each part of the marine case has been subject to strict controls during the manufacturing process, and the individual functions have faced stringent tests during the assembly process. Each marine case has also had to pass water-proof inspections using high-pressure water testers. However, damage can sometimes occur during transport and distribution, or during storage after purchase, so before diving always carry out the following pre-use test to verify safety.

Pre-use test

Be sure to perform the following pre-use test before diving.

- Before mounting the camcorder inside the marine case, dive with only the empty marine case and test for water leaks.**
 - You can easily check for water leaks at a depth of 1 m, where there is no water pressure. Be sure to perform this test to ensure the safety of your camcorder.
- The following are some common causes of water leaks:**
 - The marine case is used without attaching the O-ring.
 - The O-ring is not mounted in the correct position.
 - The O-ring is damaged or deformed.
 - There is sand, dirt, hair or other foreign matter on the O-ring.
 - There is sand, dirt, hair or other foreign matter on the contact surface of the O-ring or on the inside of the lid.
 - The provided strap or silica gel bag is pinched inside the marine case when the lid is closed.

To protect your camcorder and ensure optimum use, keep the examples listed above in mind when using the marine case.

JVC accepts no responsibility for water leakage or damage to anything inside the marine case (camcorder, cassette, etc.) due to careless usage of this product. Be sure to follow correct procedures when using the marine case.

Usage precautions

1. Never use any of the following chemicals for cleaning, rust-proofing, fog prevention, repair, or other purposes.
 - 1) Do not clean the marine case with alcohol, gasoline, paint thinner, or other volatile organic solvents, chemical cleaners or similar agents. (Pure water or lukewarm water is adequate for cleaning.)
 - 2) Do not use rust-proofing agents or the like on metal parts. (Stainless steel and aluminum are used for all metal parts, so pure water is adequate for cleaning.)
 - 3) Do not use commercially-available anti-fogging agents. (Always use the fogging agent that came with the marine case.)
 - 4) Do not use any silicon grease other than that specified for the O-ring. (Always use the silicon grease that came with the marine case.)
 - 5) Do not use any adhesives for repairs, etc. (If any repairs are necessary, please consult the store of purchase.)
Direct or indirect use (vaporized chemicals) of any of the above chemicals on the marine case can cause cracks when the marine case is placed under high pressure.
2. Exercise caution, as this marine case is a completely airtight structure. If it is left exposed to direct sunlight, or in a car, ship, or on the beach, the internal temperature can climb extremely high, which may cause the camcorder inside to stop working properly.
3. Do not open or close the case in areas where it may be subjected to water spray or sand.
4. If you must open the marine case at the diving site in order to replace the battery or tape, observe the precautions below.
 - 1) Select a location safe from water spray and sand.
 - 2) Use the included blower or similar device to completely blow off water between the main unit and the lid section of the marine case, and to blow off water adhering to the buckles that fasten them. Dry off any water remaining on the marine case with a dry cloth.
 - 3) When removing the buckles and opening the lid section, be careful that no water drips from your hair or body into the marine case.
 - 4) In order to avoid touching the camcorder with hands that have salt water on them, place a towel dampened with pure water in a plastic bag beforehand and use it to wipe any salt off your hands and fingers before touching the camcorder.
5. After use, wash off adequately with pure water as soon as possible. If the marine case has been used in salt water, soaking the marine case in pure water for a while is effective for removing the salt.
6. After washing, wipe off any water with a dry cloth free of salt to completely dry off the marine case. However, do not expose the marine case to direct sunlight in order to dry it. This can cause discoloration and breakage of the marine case, and can speed up deterioration of the O-ring.
7. Wipe the inside of the marine case with just a dry cloth. Maintain the transparency of the front glass inside by wiping it with a silicon cloth or the like before and after use.
8. Remove the O-ring from the lid section and wipe off any salt, sand, and other foreign matter. In the same manner, wipe off any adhering foreign matter from the groove into which the O-ring was fit and from the main unit of the marine case where the O-ring contacted it. When removing the O-ring from the groove, avoid using sharp-tipped metal objects; instead use a round-tipped object, such as a hair pin, to avoid damaging the O-ring when you remove it.
9. When the marine case will be left unused for a prolonged time, to avoid O-ring deformation remove the O-ring from the marine case groove, apply a thin film of silicon grease, and store it in a clean plastic bag. When setting the O-ring in place to use the marine case again, carefully check the O-ring for scratches and cracks.
10. Since the marine case is made of acrylic plastic, handle it carefully. In particular, it can be easily scratched by rocks, etc. at the shooting site and may be damaged if it is dropped or otherwise subject to shock. When going to the shooting site by car, ship, train, or plane, avoid transporting the camcorder in the marine case. If you take adequate handling precautions, however, there should be no problem in transporting the camcorder in the marine case for a short distance, for example from the target site to the diving site.
11. Avoid removing any parts other than those indicated in the user's manual, altering the marine case, or using any parts other than those specified. If any problems occur, please consult the store of purchase.
12. The appearance and specifications of this unit are subject to change without prior notice.

Main specifications

Maximum pressure	: Water depth up to 25 meters
Power switch	: Mechanism can be used
Recording switch	: Mechanism can be used
Main unit dimensions	: 93 (w) x 125 (d) x 163 (h) mm
Main unit weight	: 500 g
Compatible model	: GR-DV3, GR-DVM5
Accessories	: Maintenance kit (silicon grease, anti-fogging silica gel, blower, paper, silicon cloth, cotton swabs, carrying case, O-ring)

Unterwasser-Gehäuse

Bezeichnung der Teile

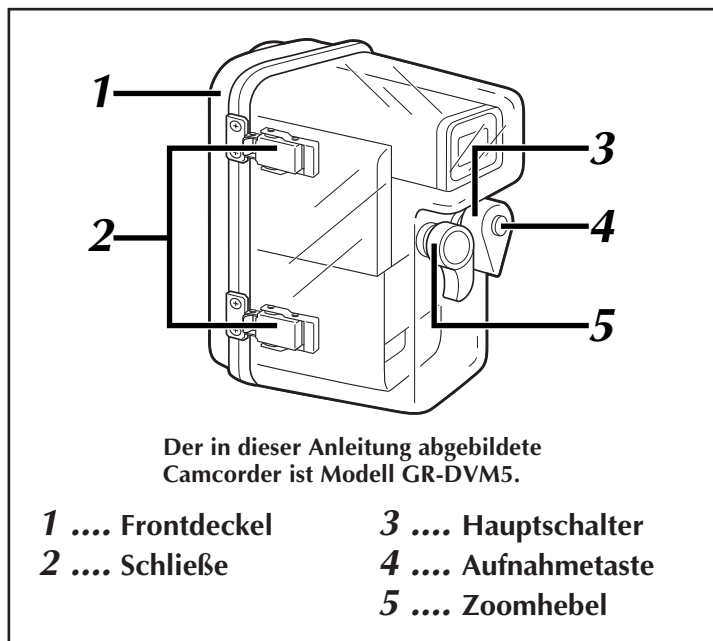

Vor Gebrauch muß das Unterwasser-Gehäuse auf seine Wasserdichtigkeit überprüft werden!

Bitte vor der Ingebrauchnahme durchlesen.

Dieses Unterwasser-Gehäuse ist präzisionsgefertigt und für Unterwasseraufnahmen bei hoher Wasserdruckeinwirkung geeignet. Bitte achten Sie unbedingt auf die Handhabungshinweise, die vor und nach dem Gebrauch gelten. Alle Bauteile des Unterwasser-Gehäuses unterliegen während der Fertigung strikten Kontrollen und sind bei der Montage strengen Belastungstests unterworfen. Jedes Unterwasser-Gehäuse wird zudem auf Wasserdichtigkeit unter hohem Wasserdruck überprüft. Da bei Auslieferung, Beförderung und/oder der Aufbewahrung ggf. Schäden auftreten können, muß vor dem Gebrauch unter Wasser unbedingt jeweils ein Eignungstest durchgeführt werden, der im folgenden erläutert wird.

Eignungstest

Vor einem Tauchgang bitte den folgenden Eignungstest durchführen.

- Vor dem Einsetzen des Camcorders erst einmal mit leerem Unterwasser-Gehäuse tauchen und hierbei die Wasserdichtigkeit überprüfen.**
 - Diese Überprüfung kann bereits bei einer Tiefe von 1 m, an dem kein hoher Wasserdruck vorherrscht, vorgenommen werden. Führen Sie diese Überprüfung durch, um den sicheren Gebrauch Ihres Camcorders zu gewährleisten.
- Falls Wasser eindringt, kann dies auf die folgenden Ursachen zurückzuführen sein:**
 - Wenn der Dichtungsring nicht verwendet wird.
 - Wenn der Dichtungsring nicht einwandfrei sitzt.
 - Wenn der Dichtungsring beschädigt und/oder verformt ist.
 - Wenn Fremdkörper (Sand, Schmutz, Haare etc.) am Dichtungsring angelagert sind.
 - Wenn Fremdkörper (Sand, Schmutz, Haare etc.) an den Kontaktflächen des Dichtungsringes oder am Deckel angelagert sind.
 - Wenn der mitgelieferte Tragegurt oder der Silica-Gel-Beutel zwischen Deckel und Gehäuse eingeklemmt ist.

Bitte berücksichtigen Sie die hier genannten Beispiele, um Ihren Camcorder optimal zu schützen und störungsfrei nutzen zu können.

JVC übernimmt keinerlei Haftung für ungenügende Abdichtung des Unterwasser-Gehäuses oder für Schäden an dem im Unterwasser-Gehäuse eingesetzten Gerät und Zubehör (Camcorder, Cassette etc.). Bitte achten Sie stets auf sachgemäße und sichere Handhabung des Unterwasser-Gehäuses.

Installieren des Camcorders und Handhabung der Unterwasser-Gehäuse-Teile

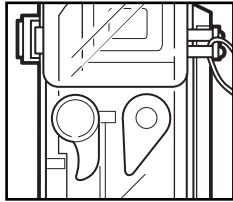
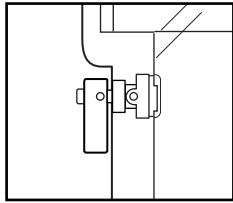
- Die zwei Schließen des Unterwasser-Gehäuses ausklinken und den Frontdeckel öffnen.
- Die Handschleufe oder das Griffband vom Camcorder abnehmen.
- Den Hauptschalter des Unterwasser-Gehäuses so ausrichten, daß er in der Vertiefung ("Aus"-Position) des Unterwasser-Gehäuses sitzt. 
- Die Camcorder-Wählscheibe auf "OFF" stellen, den Sucher nach außen ziehen und den Camcorder in das Gehäuse einsetzen. Das mitgelieferte Anti-Beschlag-Silica-Gel zwischen Camcorder und Gehäuse einlegen, um ein Beschlagen des Unterwasser-Gehäuses zu verhindern. 
- Den Hauptschaltergreifer des Unterwasser-Gehäuses so ausrichten, daß er auf der Camcorder-Wählscheibe aufsitzt. Sicherstellen, daß der Hauptschaltergreifer einwandfrei aufsitzt.
⚠ Wenn die Wählscheibe am Camcorder auf eine andere Position voreingestellt ist, kann der Hauptschaltergreifer des Unterwasser-Gehäuses beschädigt und in seiner Funktionsweise beeinträchtigt werden.

- Vor Versiegeln des Unterwasser-Gehäuses sicherstellen, daß der Dichtungsring am Deckel und die Dichtungsring-Kontaktfläche am Gehäuse frei von jeder Verunreinigung (Staub, Sand sonstige Partikel etc.) sind. Zudem sicherstellen, daß der Silica-Gel-Beutel nicht zwischen Deckel und Gehäuse eingeklemmt wird. Falls die einwandfreie Abdichtung behindert wird, kann Wasser in das Gehäuse eindringen.

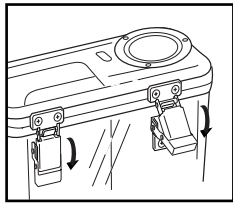
- Sicherstellen, daß der Dichtungsring des Deckels einwandfrei in seiner Vertiefung sitzt. Dann den Frontdeckel andrücken. Nun die zwei Schließen wie rechts gezeigt in Pfeilrichtung andrücken, um den wasserdichten Zustand des Unterwasser-Gehäuse zu gewährleisten. 

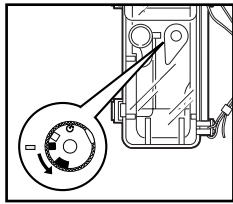
- Den Hauptschalter des Unterwasser-Gehäuses in Pfeilrichtung drehen, um die Camcorder-Wählscheibe auf "A" zu stellen. 

- Zum Aufnahmestart den Knopf in der Mitte des Hauptschalters drücken. Zum Aufnahmestopp diese Taste nochmals drücken.

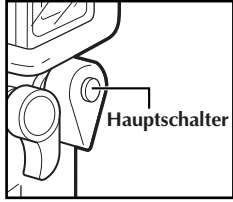
- Das Camcorder-Objektiv kann mit dem Zoomhebel ein- oder ausgezoomt werden. 

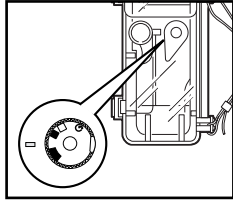
- Nach der Aufnahme den Hauptschalter nach rechts drehen, so daß der Camcorder-Hauptschalter auf Position "Aus" gestellt ist. 

Vorsichtsmaßregeln für den Gebrauch

1. In keinem Fall die folgenden oder ähnliche Chemikalien zur Reinigung, Vorbeugung gegen Rostbefall, Kondensationsniederschlag oder für Reparaturarbeiten jeder Art verwenden!
 - 1) Zur Reinigung NIEMALS Alkohol, Benzin, Farbverdünner oder sonstige sich verflüchtende organische Lösungsmittel, chemische Reiniger oder ähnliche Flüssigkeiten oder Sprays verwenden. (Zur Reinigung ausschließlich reines (lauwarmes) Wasser verwenden.)
 - 2) Metallteile NIEMALS mit Rostschutzmitteln behandeln. Alle Metallteile sind aus rostfreiem Stahl oder Aluminium gefertigt und erfordern daher nur eine Reinigung mit reinem Wasser.
 - 3) NIEMALS herkömmliche Antibeschlagsmittel verwenden. (Ausschließlich das zum Unterwasser-Gehäuse mitgelieferte Antibeschlagsmittel verwenden.)
 - 4) Für den Dichtungsring AUSSCHLIESSLICH das empfohlene Silicon-Schmiermittel verwenden. (Stets nur das zum Unterwasser-Gehäuse mitgelieferte Silikon-Schmiermittel verwenden.)
 - 5) NIEMALS selbstklebende Folien etc. für Reparaturarbeiten etc. anbringen. (Falls Reparaturarbeiten erforderlich werden, wenden Sie sich bitte an Ihre Verkaufsstelle)

Direkte oder indirekte (Spraynebel etc.) Einwirkung der oben genannten chemischen Mittel auf das Unterwasser-Gehäuse kann dazu führen, daß das Unterwasser-Gehäuse unter hoher Wasserdruckeinwirkung Risse aufweist.
2. Beachten Sie, daß das Unterwasser-Gehäuse absolut luftdicht ist. Wird das geschlossene Unterwasser-Gehäuse hohen Temperaturen (direkte Sonneneinstrahlung, Aufbewahrung in einem geschlossenen Fahrzeug, Behälter etc., am Strand) ausgesetzt, können im Gehäuseinneren extrem hohe Temperaturen auftreten. Dies kann zu Funktionsbeeinträchtigungen und/oder Schäden am installierten Camcorder führen.
3. Das Unterwasser-Gehäuse niemals an Orten öffnen, die Wasserspritzern und/oder Sand ausgesetzt sind.
4. Falls das Unterwasser-Gehäuse bei einer Tauchpause geöffnet werden muß, um den Akku und/oder die Cassette zu wechseln, unbedingt die folgenden Hinweise beachten.
 - 1) Einen Ort wählen, der vor Wasser- und/oder Sandeinwirkung geschützt ist.
 - 2) Den mitgelieferten Blasebalg oder eine ähnliche Vorrichtung verwenden, um zwischen Gehäuse und Gehäusedeckel bzw. an den Schließen befindliche Wassertropfen vollständig zu entfernen. Anschließend das Gehäuse sorgfältig mit einem sauberen trockenen Tuch trockenreiben.
 - 3) Nach dem Ausklinken der Schließen und dem Öffnen des Frontdeckels darauf achten, daß kein Tropf- oder Spritzwasser in das Gehäuseinnere eindringt.
 - 4) Halten Sie ein mit reinem Leitungswasser befeuchtetes Tuch in einem Plastikbehälter bereit, um Ihre Hände von Salzwasser zu reinigen, ehe Sie den Camcorder berühren.
5. Das Unterwasser-Gehäuse nach dem Gebrauch möglichst umgehend mit reinem Wasser spülen. Nach dem Gebrauch in Salzwasser kann das Gehäuse in einem mit reinem Wasser gefüllten Behälter zur Entfernung des Salzwassers gewässert und gespült werden.
6. Nach der Reinigung das Gehäuse sorgfältig mit einem sauberen trockenen Tuch trockenreiben. Das Gehäuse niemals zum Trocknen direkter Sonneneinstrahlung aussetzen! Andernfalls kann das Gehäusematerial spröde werden und/oder Verfärbungen entwickeln. Zudem kann der Dichtungsring Schaden nehmen.
7. Das Gehäuseinnere nur mit einem trockenem Tuch auswischen. Die Linseninnenseite vor und nach dem Gebrauch mit einem Silikontuch o.ä. abreiben, um einwandfreie Lichtdurchlässigkeit zu gewährleisten.
8. Den Dichtungsring des Frontdeckels abnehmen und Salz, Sand etc. sorgfältig abwischen. Zudem die Dichtungsringvertiefung am Deckel und die Auflagefläche am Gehäuse sorgfältig reinigen. Den Dichtungsring niemals mit einem spitzen Gegenstand in Berührung bringen. Zur Entnahme abgerundete Objekte (Haarspange etc.) verwenden, um Schäden am Dichtungsring zu verhindern.
9. Wird das Unterwasser-Gehäuse über einen längeren Zeitraum nicht verwendet, sollte der Dichtungsring abgenommen werden, um Verformungen zu verhindern. Den entnommenen Dichtungsring leicht mit Silikon-Schmiermittel einfetten und in einem sauberen Plastikbeutel aufbewahren. Beim Wiedereinsetzen den Dichtungsring sorgfältig auf Schäden (Schnitte, Risse etc.) überprüfen.
10. Das Unterwasser-Gehäuse ist aus Acryl gefertigt und muß vorsichtig gehandhabt werden. Bei Kontakt mit harten Unterlagen oder Gegenständen darauf achten, daß das Gehäuse nicht verkratzt (insbesondere bei Ablage auf Felsen etc.), und das Gehäuse niemals fallenlassen oder sonstigen heftigen Erschütterungen aussetzen. Bewahren Sie das Unterwasser-Gehäuse bei der Anreise vor dem Gebrauch nach Möglichkeit in der Tragetasche auf. Vermeiden Sie es, das Gehäuse mit installiertem Camcorder zu befördern oder aufzubewahren. Bei sorgfältiger Handhabung kann selbstverständlich der Camcorder im Gehäuse installiert und über kürzere Strecken transportiert werden (z.B. vor dem Tauchen).
11. Niemals Teile vom Gehäuse entfernen, niemals Umbauten am Gehäuse vornehmen und niemals unzulässige Ersatzteile verwenden. Falls Sie Fragen haben, wenden Sie sich bitte an Ihre Verkaufsstelle.
12. Änderungen der Konstruktion und der technische Daten jederzeit ohne Vorankündigung vorbehalten.

Technische Daten

Maximale Druckbelastung	: Bis zu 25 m Tauchtiefe
Hauptschalter	: Ein-/Ausschaltung ist möglich
Aufnahmeschalter	: Aufnahmestart/-stopp ist möglich
Gehäuseabmessungen	: 93 (B) x 125 (T) x 163 (H) mm
Gehäusegewicht	: 500 g
Geeigneter Camcorder	: GR-DV3, GR-DVM5
Zubehör	: Wartungssatz (Silikon-Schmiermittel, Anti-Beschlag-Silica-Gel, Blasebalg, Silikontuch, Wattestäbchen, Tragetasche, Dichtungsring)

WR-DV35U Coffret marine

Noms des pièces

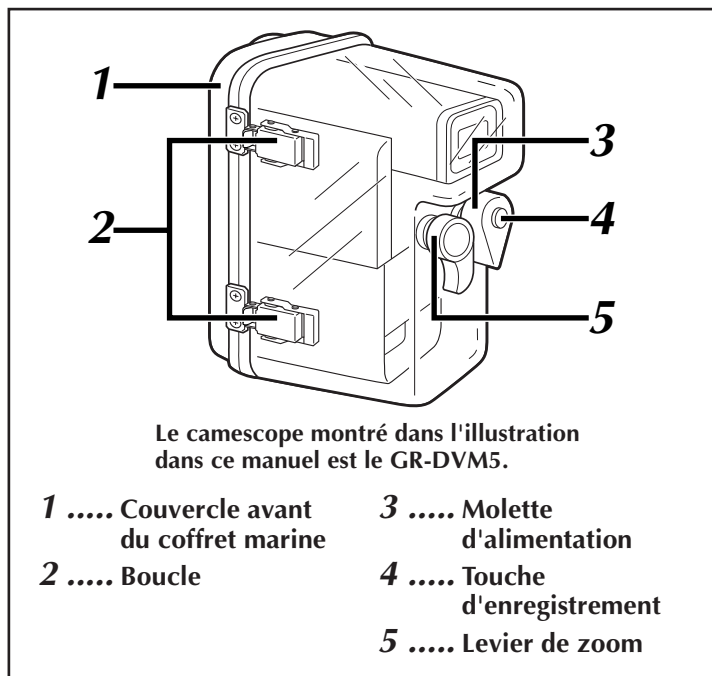

Méthode de montage et méthode de fonctionnement pour chaque pièce

- Retirer les deux boucles sur le coffret marine et ouvrir le couvercle avant.
- Retirer la dragonne ou la courroie de poignée du camescope.
- Régler la molette d'alimentation du coffret marine pour qu'elle s'adapte dans l'échancrure sur le coffret marine (la position "off").
- Régler la molette d'alimentation du camescope sur "OFF", puis tirer le viseur et introduire le camescope dans le coffret marine.

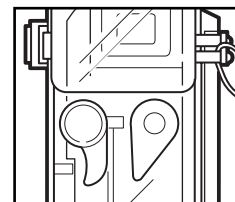

Placer le gel de silice anti-buée dans l'espace entre le camescope et le coffret marine pour éviter la formation de buée dans le coffret marine.

- Adapter la partie inférieure de la molette d'alimentation du coffret marine autour de la molette d'alimentation du camescope. Vérifier que la molette d'alimentation du coffret marine est dans la bonne position.
 ⚠ Si la molette d'alimentation du camescope est réglée sur une mauvaise position, la partie inférieure de la molette d'alimentation du coffret marine peut être endommagée et ne plus pouvoir tourner correctement.

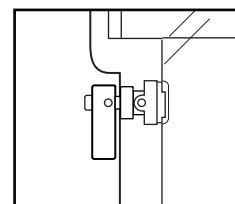

- Avant de sceller le coffret marine, vérifier qu'il n'y a pas de sable, de poussière, ou d'autres matières étrangères sur le joint monté sur le couvercle avant ou sur la surface de contact avec le joint sur la partie principale. S'assurer également que le sac de gel de silice introduit n'est pas pincé. Si vous faites de la plongée avec des matières étrangères coincées dans ces régions, une fuite d'eau se produira.
- Vérifier que le joint sur le couvercle avant est monté correctement dans la rainure, puis presser sur le couvercle avant. Rabattre les deux boucles dans les sens indiqués par les flèches dans la figure sur la droite pour sceller le coffret marine.

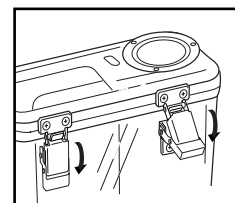

- Tourner la molette d'alimentation du coffret marine dans le sens de la flèche pour régler la molette d'alimentation du camescope sur "A".

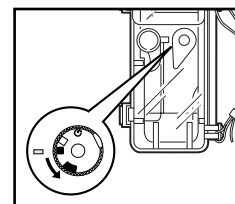

- Pour commencer l'enregistrement, appuyer sur la touche au centre de la molette d'alimentation. Pour arrêter l'enregistrement, appuyer de nouveau sur cette touche.

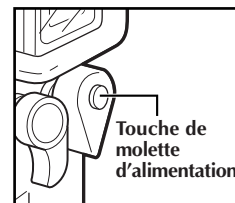

- Le zoom peut être ajusté avec le levier de zoom.

- Lorsque vous avez fini la prise de vues, tourner la molette d'alimentation sur la droite pour commuter la molette d'alimentation du camescope sur la position Off.

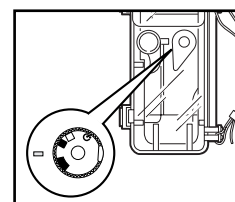

Cet appareil doit être testé avant l'emploi pour vérifier qu'il n'y a pas de fuite d'eau.

Veuillez lire avant utilisation.

Ce coffret marine est un instrument de précision conçu pour permettre l'enregistrement vidéo sûr sous une pression d'eau élevée. Veuillez faire attention en manipulant l'appareil avant et après l'utilisation, comme expliqué dans ce manuel d'utilisation. Chaque pièce du coffret marine a subi des contrôles rigoureux lors de sa fabrication, et les fonctions individuelles ont fait face à des tests sévères au cours de l'assemblage. Chaque coffret marine a dû également passer par des contrôles d'étanchéité en utilisant des testeurs à pression d'eau élevée. Toutefois, des dommages peuvent quelquefois se produire lors du transport et de la distribution, ou pendant le stockage après l'achat, par conséquent avant de faire de la plongée, effectuez toujours le test avant usage suivant pour vérifier la sécurité.

Test avant emploi

Bien s'assurer d'effectuer le test avant emploi suivant, avant de plonger.

- Avant de placer le camescope dans le coffret marine, plongez avec le coffret marine vide et vérifiez l'absence de fuites d'eau.
 - Vous pouvez facilement vérifier l'absence de fuites d'eau à 1 m de profondeur, où il n'y a pas beaucoup de pression d'eau. Bien s'assurer d'effectuer ce test pour garantir la sécurité de votre camescope.
- Ce qui suit sont des causes courantes de fuites d'eau:**
 - Le coffret marine est utilisé sans attacher le joint.
 - Le joint n'est pas monté dans la bonne position.
 - Le joint est endommagé ou déformé.
 - Il y a du sable, de la poussière, des cheveux ou d'autres matières étrangères sur le joint.
 - Il y a du sable, de la poussière, des cheveux ou d'autres matières étrangères sur la surface de contact du joint ou sur l'intérieur du couvercle.
 - La courroie fournie ou le sac de gel de silice est pincé dans le coffret marine lorsque le couvercle est fermé.

Pour protéger votre camescope et assurer un usage optimum, gardez bien en mémoire les exemples cités en utilisant le coffret marine.

JVC ne peut être responsable pour des fuites d'eau ou des dommages de toute chose dans le coffret marine (camescope, cassette, etc.) à cause d'un usage sans précaution de ce produit. Bien suivre les procédures correctes en utilisant le coffret marine.

Précautions d'utilisation

1. Ne jamais utiliser l'un des produits chimiques suivants pour le nettoyage, la protection anti-rouille, la prévention contre la buée, la réparation, ou d'autres raisons.
 - 1) Ne pas nettoyer le coffret marine avec de l'alcool, de l'essence, du diluant à peinture ni avec d'autres solvants organiques volatils, nettoyeurs chimiques ou agents similaires. (De l'eau pure ou de l'eau tiède convient pour le nettoyage.)
 - 2) Ne pas utiliser d'agents anti-rouille ou similaires sur les parties métalliques. (De l'acier inoxydable et de l'aluminium sont utilisés pour toutes les pièces métalliques, par conséquent l'eau pure convient pour le nettoyage.)
 - 3) Ne pas utiliser d'agents anti-buée disponibles dans le commerce. (Toujours utiliser l'agent anti-buée qui est fourni avec le coffret marine.)
 - 4) Ne pas utiliser de graisse silicone autre que celle spécifiée pour le joint. (Toujours utiliser la graisse silicone qui est fournie avec le coffret marine.)
 - 5) Ne pas utiliser de bandes adhésives pour la réparation, etc. (Si une réparation est nécessaire, consulter le magasin où vous avez acheté le coffret.)
L'utilisation directe ou indirecte (produits vaporisés) des produits chimiques cités ci-dessus sur le coffret marine peut causer des fêlures lorsque le coffret marine est placé sous haute pression.
2. Faire attention, car ce coffret marine est une structure complètement étanche. S'il est laissé exposé en plein soleil, ou dans une voiture, un bateau ou sur la plage, la température interne peut monter très haut, ce qui peut causer un mauvais fonctionnement du camescope à l'intérieur.
3. Ne pas ouvrir ou fermer le coffret dans des endroits qui peuvent être sujets à des poussières d'eau ou au sable.
4. Si vous devez ouvrir le coffret marine sur le site de plongée pour remplacer la batterie ou la cassette, observer les précautions ci-dessous.
 - 1) Choisir un endroit à l'abri des poussières d'eau et du sable.
 - 2) Utiliser le soufflet fourni ou un dispositif similaire pour souffler complètement l'eau entre la partie principale et le couvercle du coffret marine, et souffler l'eau adhérent sur les boucles qui les attachent. Sécher toute eau restant sur le coffret marine avec un chiffon sec.
 - 3) En retirant les boucles et en ouvrant le couvercle, faire attention que de l'eau de vos cheveux ou de votre corps ne tombe pas dans le coffret marine.
 - 4) Pour éviter de toucher au camescope avec les mains imprégnées d'eau salée, placer au préalable une serviette trempée d'eau pure dans un sac en plastique et l'utiliser pour essuyer le sel de vos mains et doigts avant de toucher au camescope.
5. Après utilisation, bien laver avec de l'eau pure dès que possible. Si le coffret marine a été utilisé dans de l'eau salée, tremper le coffret marine dans l'eau pure pendant un moment est efficace pour retirer le sel.
6. Après lavage, essuyer l'eau avec un chiffon sec sans sel pour sécher complètement le coffret marine. Toutefois, ne pas exposer le coffret marine en plein soleil pour le faire sécher. Ce qui peut causer une décoloration et une rupture du coffret marine, et peut accélérer la dégradation du joint.
7. Essuyer l'intérieur du coffret marine avec seulement un chiffon sec. Maintenir la transparence du verre avant à l'intérieur en l'essuyant avec un chiffon au silicone ou similaire avant et après utilisation.
8. Retirer le joint du couvercle et essuyer toute trace de sel, sable ou d'autres matières étrangères. De la même manière, essuyer toute matière étrangère adhérent de la rainure dans laquelle le joint s'adapte et de la partie principale où le joint est en contact. En retirant le joint de la rainure, éviter d'utiliser des objets métalliques pointus; utiliser à la place un objet à bout arrondi, comme une épingle à cheveux, pour éviter d'endommager le joint en le retirant.
9. Lorsque le coffret marine sera laissé inutilisé pendant une longue période, pour éviter la déformation du joint, le retirer de la rainure du coffret marine, appliquer un léger film de graisse silicone, et le ranger dans un sac en plastique propre. En remettant en place le joint pour utiliser de nouveau le coffret marine, vérifier soigneusement le joint pour des griffures et des fissures.
10. Comme le coffret marine est fait de plastique acrylique, le manipuler avec soin. Il peut, en particulier, être facilement éraflé par des rochers, etc. sur le site de prise de vues et peut être endommagé s'il fait une chute ou est sujet à des chocs. Pour se rendre sur le site de prise de vues en voiture, en bateau, par le train ou l'avion, éviter de transporter le camescope dans le coffret marine. Toutefois, si vous prenez les précautions adéquates, il ne devrait pas y avoir de problème en transportant le camescope dans le coffret marine pour une courte distance, par exemple du site cible au site de plongée.
11. Éviter de retirer des pièces autres que celles indiquées dans le manuel d'utilisation, de modifier le coffret marine, ou utiliser des pièces autres que celles spécifiées. Si des problèmes se produisent, veuillez consulter le magasin où vous avez acheté le coffret.
12. La présentation et les caractéristiques de cet appareil sont modifiables sans préavis.

Caractéristiques principales

Pression maximale	: Profondeur d'eau jusqu'à 25 mètres
Interrupteur d'alimentation	: Le mécanisme peut être utilisé
Touche d'enregistrement	: Le mécanisme peut être utilisé
Dimensions de la partie principale	: 93 (l) x 125 (d) x 163 (h) mm
Poids de la partie principale	: 500 g
Modèle compatible	: GR-DV3, GR-DVM5
Accessoires	: Kit d'entretien (graisse silicone, gel silice anti-buée, soufflet, papier, chiffon silicone, Cotton-tiges, coffret de transport, joint)

WR-DV35U Caja submarina

Nombre de los componentes

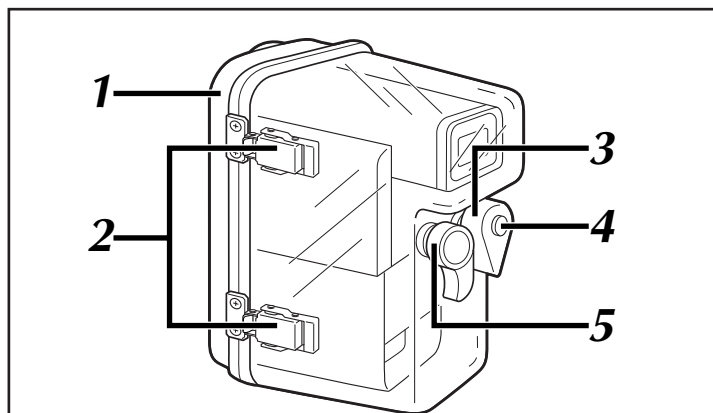

La videocámara mostrada en las ilustraciones de este manual es la GR-DVM5.

- | | |
|---------------------------------------|-------------------------------------|
| 1 Tapa frontal de la caja | 3 Disco de alimentación |
| 2 Hebilla | 4 Botón de grabación |
| | 5 Mando del zoom |



Antes de utilizar esta unidad, deberá hacer una prueba para verificar que no hay ninguna fuga de agua en ella.

Le rogamos que lea antes de usar.

Esta caja para empleo submarino es un instrumento de precisión diseñado para permitir la grabación segura de video bajo gran presión de agua. Preste atención antes de manipular y después de usar la unidad, a las explicaciones de este manual del usuario. Cada componente de la caja submarina ha sido sujeto a estrictos controles durante el proceso de fabricación, y las funciones individuales han sido perfectamente comprobadas durante el proceso de armado. Cada caja submarina ha pasado las inspecciones de hermeticidad al agua empleando comprobadores de agua a alta presión. Sin embargo, como hay riesgo de que se produzcan daños a veces durante el transporte, distribución o almacenamiento después de la compra, antes de sumergirla efectúe la siguiente prueba para verificar la seguridad.

Prueba antes del uso

Antes de bucear, asegúrese de efectuar la prueba antes del uso siguiente.

- Antes de montar la videocámara dentro de la caja submarina, bucee con la caja submarina vacía y verifique que no entra agua.
 - Podrá comprobar fácilmente si hay fugas de agua a 1 metro de profundidad, donde no hay presión de agua. Asegúrese de efectuar esta prueba para garantizar la seguridad de su videocámara.
- A continuación se indican las causas más comunes de fugas de agua:
 - Se ha utilizado la videocámara sin poner la junta tórica.
 - La junta tórica no está montada en la posición correcta.
 - La junta tórica está dañada o deformada.
 - Hay arena, suciedad, pelos u otras materias extrañas en la junta tórica.
 - Hay arena, suciedad, pelos u otras materias extrañas en la superficie de contacto de la junta tórica o en el interior de la tapa.
 - La correa suministrada o la bolsa de gelatina de sílice ha quedado pellizcada dentro de la caja submarina al cerrar la tapa.

Para proteger su videocámara y asegurar un empleo óptimo, cuando vaya a utilizar la caja submarina tenga en cuenta los ejemplos indicados arriba.

JVC no aceptará ninguna responsabilidad por fugas de agua ni por daños a cualquier cosa dentro de la caja submarina (videocámara, cassette, etc.) a consecuencia de un uso imprudente de este producto. Asegúrese de seguir los procedimientos correctos cuando utilice la caja submarina.

Mounting method and operating method for each part

- Extraiga las dos hebillas de la caja submarina y abra la tapa frontal.
- Extraiga la correa para la mano o la correa de empuñadura de la videocámara.
- Coloque el disco de alimentación de la caja submarina de forma que encaje en la muesca de la caja submarina (la posición "Off").
- Ponga el disco de alimentación de la videocámara en la posición "OFF", después saque el visor e inserte la videocámara en la caja submarina. Coloque la gelatina de sílice contra empañamiento (incluida), en el espacio entre la videocámara y la caja submarina para evitar que la misma se empañe.
- Encaje la parte inferior del disco de alimentación de la caja submarina en torno al disco de alimentación de la videocámara. Confirme que el disco de alimentación de la caja submarina esté en la posición correcta.
 - ⚠ Si el disco de alimentación de la videocámara está en posición incorrecta, la parte inferior del disco de alimentación de la caja submarina podrá dañarse y dejar de girar correctamente.

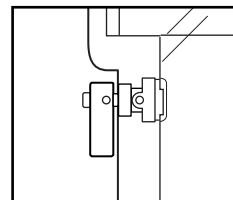
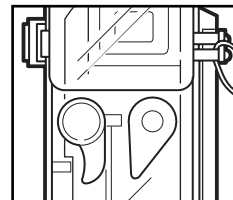

- Antes de sellar la caja submarina, inspeccione que no haya arena, suciedad ni materias extrañas en la junta tórica montada en la tapa frontal o en la superficie de contacto de la junta tórica en la unidad principal. También asegúrese de que la bolsa de gelatina de sílice insertada no esté pellizcada. Si usted bucea con materias extrañas atrapadas en estas áreas, entrará agua.

- Verifique que la junta tórica en la tapa frontal esté correctamente montada en la ranura y presione la tapa frontal. Baje las dos hebillas en el sentido indicado por las flechas en la figura de la derecha para sellar la caja submarina.

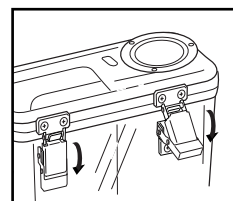

- Gire el disco de alimentación de la caja submarina en el sentido de la flecha para poner el disco de alimentación de la videocámara en la posición "A".

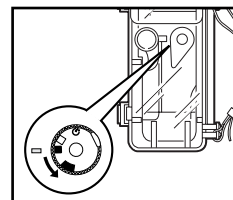

- Para comenzar a grabar, presione el botón situado en el centro del disco de alimentación. Para parar la grabación, presione el botón otra vez.



- El zoom puede ser ajustado con el mando del mismo.

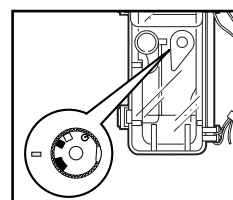

- Cuando haya terminado de filmar, gire el disco de alimentación hacia la derecha para colocar el disco de alimentación de la videocámara en la posición de desconexión.

Botón del disco de alimentación

Precauciones para uso

1. Nunca emplee ninguno de los siguientes productos químicos de limpieza, antioxidantes, antiempañamiento, reparación u otros propósitos.
 - 1) No limpie la caja marina con alcohol, gasolina, solvente de pintura ni ningún otro solvente orgánico volátil, limpiadores químicos o agentes similares. (Tanto el agua pura como el agua tibia son adecuadas para la limpieza).
 - 2) No use agentes antioxidantes o similares en las partes de metal. (Todas las partes metálicas son de acero inoxidable, por eso el agua pura es adecuada para la limpieza).
 - 3) No emplee los agentes antiempañamiento comercialmente disponibles. (Emplee siempre el agente antiempañamiento que viene con la caja submarina).
 - 4) No emplee ninguna otra grasa de silicona que no sea la especificada para la junta tórica. (Siempre use la grasa de silicona que viene con la caja marina).
 - 5) No emplee ningún adhesivo para reparación, etc. (Si es necesario realizar reparaciones consulte con la tienda dónde la adquirió).
El uso directo o indirecto (productos químicos atomizados), de cualquiera de los productos químicos de arriba sobre la caja submarina puede causar grietas cuando se la coloca bajo alta presión.
2. Tome precauciones ya que esta caja submarina es una estructura completamente hermética. Si se la deja expuesta a la luz solar directa, en un automóvil o en la playa, la temperatura interna puede aumentar extremadamente, lo que hará que la videocámara en el interior deje de funcionar correctamente.
3. No abra ni cierre la caja en áreas dónde salpique agua o arena.
4. Si es necesario abrir la caja submarina en el sitio de buceo para reemplazar la pila o la cinta, cumpla con las precauciones a continuación.
 - 1) Seleccione un lugar seguro dónde no salpique agua ni arena.
 - 2) Emplee la sopladora suministrada o un dispositivo similar para soplar el agua entre la unidad principal y la sección de la tapa de la caja marina y para soplar el agua en las hebillas de sujeción. Seque el agua que pueda haber en la caja submarina empleando un paño seco.
 - 3) Cuando extraiga las hebillas y abra la tapa, tome precauciones para que no entren en la caja submarina gotas de agua provenientes de su cabello o de su cuerpo.
 - 4) Para evitar tocar la videocámara con las manos que tienen agua salada, coloque una toalla humedecida con agua pura en una bolsa de plástico y empléela para limpiar la sal de sus manos y dedos antes de tocar la videocámara.
5. Después de usarla, lávela correctamente con agua pura tan pronto como sea posible. Si la caja submarina ha sido empleada en agua salada, sumérgala en agua pura durante un momento para limpiar la sal.
6. Después de lavarla, seque completamente el agua sobre la caja submarina con un paño seco que no tenga sal. Se recomienda no exponer la caja submarina a la luz solar directa para secarla. Esto puede causar la decoloración y la rotura de la caja submarina, y puede acelerar el deterioro de la junta tórica.
7. Limpie el interior de la caja submarina con un paño seco simplemente. Mantenga el vidrio frontal limpio y transparente empleando un paño de silicona o similar antes y después de usar.
8. Extraiga la junta tórica de la tapa y limpie la sal, arena u otras materias extrañas. De la misma manera, limpie cualquier materia extraña adherida a la ranura de colocación de la junta tórica y también la unidad principal de la caja submarina dónde la junta tórica hace contacto. Para extraer la junta tórica de la ranura, evite emplear objetos de metal con punta aguzada; en lugar de ello emplee un objeto con punta redonda tal como una horquilla para el cabello para evitar dañar la junta tórica al extraerla.
9. Para evitar que la junta tórica se deforme cuando se deje sin usar la caja submarina durante un período prolongado, extraígalas de la ranura de la caja y aplique una fina película de grasa de silicona, almacenando la junta en una bolsa de plástico. Cuando recoloque la junta tórica en la caja submarina, inspeccione detenidamente la junta tórica por arañazos o agrietamiento.
10. Como la caja submarina está fabricada con acrílico plástico, manipúlela con precaución. La misma puede ser fácilmente arañada por las rocas, etc. mientras filma y puede romperse si se la deja caer o se la sujeta a un choque fuerte. Cuando se dirija al lugar de filmación en automóvil, barco, tren o avión, evite transportar la videocámara en la caja submarina. Si usted toma las precauciones de manipulación adecuada, no habrá inconveniente en transportar la videocámara en la caja submarina durante distancias cortas, por ejemplo desde el sitio de llegada al sitio de buceo.
11. Evite extraer los componentes que no sean los indicados en el manual del usuario, alterar la caja submarina, o emplear componentes que no sean los especificados. Si ocurre algún problema, consulte con la tienda dónde la adquirió.
12. El aspecto y las especificaciones de esta unidad están sujetos a cambio sin aviso previo.

Especificaciones principales

Presión máxima	: 25 metros de profundidad
Conmutador de alimentación	: Es posible emplear el dispositivo
Conmutador de filmación	: Es posible emplear el dispositivo
Dimensiones de la unidad principal	: 93 (A) x 125 (P) x 163 (Alt.) mm
Peso de la unidad principal	: 500 gr.
Modelo compatible	: GR-DV3, GR-DVM5
Accesorios	: Juego de mantenimiento (grasa de silicona, gelatina de sílice antiempañamiento, papel, paño de silicona, isopos de algodón, caja de transporte, junta tórica)

WR-DV35U Custodia subacquea

Nomi delle parti

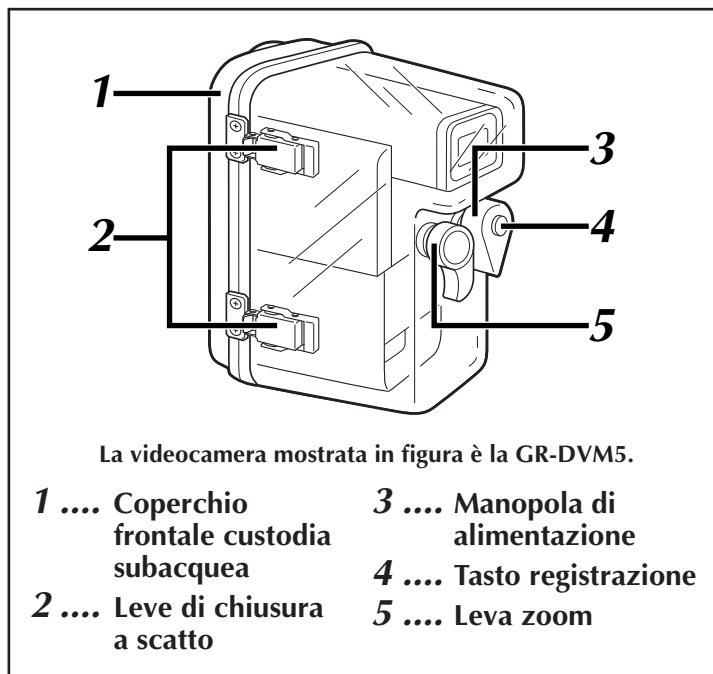

Prima dell'uso sottoporre l'attrezzatura ad una verifica per controllare che non vi siano perdite d'acqua.

Leggere prima dell'uso

Questa custodia subacquea è un dispositivo di precisione, progettato per consentire di effettuare riprese subacquee sicure ad alta profondità. Prestare molta attenzione quando la si maneggia, prima e dopo del suo impiego, come spiegato in questo manuale. Tutte le parti della custodia subacquea sono state sottoposte a controlli severi durante la fabbricazione e le singole funzioni sono state collaudate in modo rigoroso durante il loro assemblaggio. Ciascuna custodia subacquea ha superato test di impermeabilità utilizzando apparecchiature con acqua ad alta pressione. Tuttavia è possibile che subisca dei danni durante il trasporto e la distribuzione, o durante la conservazione in seguito all'acquisto. Per tale motivo occorre sempre effettuare i seguenti test prima dell'impiego, per verificare che essa garantisca una protezione efficace.

Test prima dell'impiego

Effettuare il seguente test prima di un'immersione.

- Prima di installare la videocamera all'interno della custodia subacquea, immergersi con la custodia vuota e verificare che sia stagna.
 - È possibile effettuare in modo semplice un controllo di tenuta ad 1 metro di profondità, in assenza di pressione dell'acqua. Effettuare questo test per verificare l'efficacia della protezione della videocamera.
- Alcune cause comuni di infiltrazioni di acqua:
 - La custodia subacquea viene utilizzata senza aver installato la guarnizione toroidale.
 - La guarnizione toroidale non è montata nella posizione corretta.
 - La guarnizione toroidale è danneggiata o deformata.
 - Presenza di sabbia, sporco, capelli o altri corpi estranei depositati sulla guarnizione toroidale.
 - Presenza di sabbia, sporco, capelli o altri corpi estranei depositati sulla superficie di contatto della guarnizione toroidale, o all'interno del coperchio.
 - La cinghietta o il sacchetto di gel di silice in dotazione sono rimasti incastrati all'interno della custodia subacquea quando è stato chiuso il coperchio.

Per proteggere la videocamera ed assicurare una lunga vita, tenere presenti gli esempi che seguono quando si utilizza la custodia subacquea.

La JVC non si assume alcuna responsabilità per infiltrazioni d'acqua o danni a qualsiasi oggetto contenuto all'interno della custodia subacquea (videocamera, videocassetta) dovuti ad utilizzo improprio di questo prodotto. Si raccomanda di seguire le procedure corrette quando si utilizza la custodia subacquea.

Metodo di montaggio e funzionamento per ciascuna parte

- Aprire i due ganci posti sulla parte esterna della custodia ed aprire il coperchio frontale.
- Togliere la cinghietta o la maniglietta della videocamera.
- Sistemare la manopola di alimentazione della custodia subacquea in modo che penetri nella rientranza della custodia subacquea (la posizione "Off").
- Impostare la manopola di alimentazione della videocamera su "Off", estrarre il mirino ed inserire la videocamera nella custodia subacquea. Inserirne il sacchetto di silice antiappannamento (in dotazione) nello spazio compreso tra la videocamera e la custodia subacquea. Esso serve ad impedire l'appannamento all'interno della custodia subacquea.
- Fare in modo che la parte inferiore della manopola di alimentazione della custodia subacquea avvolga la manopola di alimentazione della videocamera. Assicurarsi che la manopola di alimentazione della custodia sia nella posizione corretta.
 - ⚠ Se la manopola di alimentazione della videocamera è in una posizione sbagliata, la parte inferiore della manopola di alimentazione della custodia subacquea può subire danni e cessare di ruotare correttamente.
- Prima di chiudere ermeticamente la custodia subacquea, controllare che non vi siano sabbia, polvere, o altri corpi estranei sulla guarnizione toroidale montata sul coperchio frontale o sulla superficie di contatto della guarnizione toroidale sull'unità principale. Controllare anche che il sacchetto di silice inserito non rimanga incastrato nel coperchio. Se ci si immerge con dei corpi estranei intrappolati in queste zone, vi sarà un'infiltrazione d'acqua.
- Controllare che la guarnizione toroidale sul coperchio frontale sia installata correttamente nella cava, poi premere sul coperchio frontale. Far ruotare i due ganci nei sensi indicati dalle frecce (figura a destra) per chiudere ermeticamente la custodia subacquea.
- Ruotare la manopola di alimentazione della custodia subacquea nel senso indicato dalla freccia per posizionare la manopola di alimentazione della videocamera su "A".
- Per dare inizio alla registrazione, premere sul tasto al centro della manopola di alimentazione. Per interrompere la registrazione, premere di nuovo sul tasto.
- È possibile regolare lo zoom agendo sulla leva omonima.
- Al termine delle riprese ruotare la manopola di alimentazione verso destra per portare la manopola di alimentazione della videocamera nella posizione "Off".

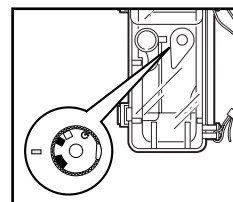
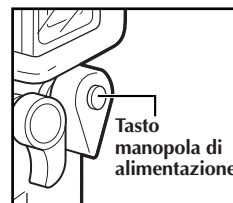
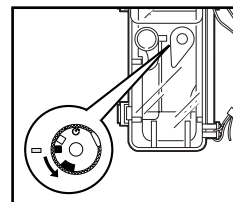
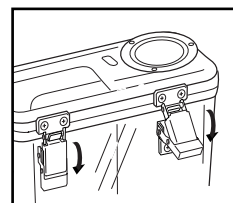
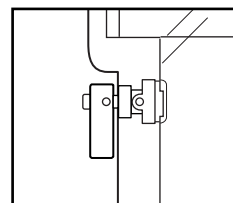
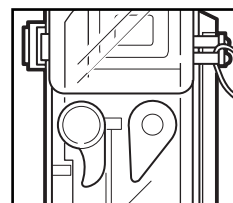

Precauzioni e durante l'impiego

1. Non utilizzare mai i seguenti prodotti chimici per effettuare la pulizia, un trattamento antiruggine, un trattamento antiappannamento o una riparazione, o per altri scopi.
 - 1) Non pulire la custodia subacquea con alcool, benzina, diluente per vernici, o altri solventi organici volatili, detergenti chimici o prodotti simili. (L'acqua pura o l'acqua tiepida è sufficiente per la pulizia.)
 - 2) Non utilizzare prodotti antiruggine o simili su parti metalliche. (Tutte le parti metalliche sono in acciaio inossidabile ed alluminio, per cui l'acqua pura è più che sufficiente per la pulizia.)
 - 3) Non utilizzare prodotti antiappannamento reperibili in commercio. (Utilizzare sempre il prodotto antiappannamento fornito in dotazione alla custodia subacquea.)
 - 4) Non utilizzare grasso siliconico al fuori di quello specificato per la guarnizione toroidale. (Utilizzare sempre il grasso siliconico fornito in dotazione alla custodia subacquea.)
 - 5) Non utilizzare prodotti abrasivi per le riparazioni, ecc.. (Se sono necessarie delle riparazioni, consultare il negoziante presso il quale si è effettuato l'acquisto.) L'utilizzo diretto o indiretto (prodotti chimici vaporizzati) di uno dei suddetti prodotti chimici sulla custodia subacquea può provocare incrinature quando la custodia subacquea è sottoposta ad alta pressione.
2. Trattare con cura la custodia subacquea. Se essa viene lasciata esposta alla luce del sole diretta, o in auto, su una nave, o sulla spiaggia, la temperatura interna può salire a valori estremamente elevati, facendo sì che la videocamera contenuta all'interno della custodia cessi di funzionare correttamente.
3. Non aprire o chiudere la custodia in aree dove può essere soggetta a spruzzi d'acqua o sabbia.
4. Se si deve aprire la custodia subacquea nel luogo dove si effettua l'immersione, per sostituire la batteria o il nastro, osservare le seguenti precauzioni.
 - 1) Scegliere un posto al riparo da spruzzi d'acqua e sabbia.
 - 2) Utilizzare la pompetta in dotazione o un dispositivo simile per soffiare completamente via l'acqua dallo spazio tra l'unità principale della sezione del coperchio della custodia subacquea ed asportare l'acqua che aderisce ai ganci di fissaggio. Asportare tutta l'acqua che rimane sulla custodia subacquea con un panno asciutto.
 - 3) Quando si tolgono i ganci e si apre la sezione del coperchio, fare attenzione ad evitare che goccioline d'acqua colino dai capelli o dal corpo e finiscano dentro la custodia subacquea.
 - 4) Per evitare di toccare la videocamera con le mani bagnate di acqua di mare, mettere da parte in anticipo un tovagliolo inzuppato di acqua pura in un sacchetto di plastica ed utilizzarlo per togliere l'acqua salata dalle mani o dalle dita prima di toccare la videocamera.
5. Dopo l'utilizzo, lavare opportunamente con acqua pura, appena possibile. Se la custodia subacquea è stata utilizzata in acqua di mare, un'immersione della custodia in acqua pura, per un po' di tempo, è efficace per rimuovere il sale.
6. Dopo avere sciacquato, asportare l'acqua con un panno asciutto e pulito per asciugare completamente la custodia subacquea. Non esporre la custodia subacquea alla luce solare diretta per asciugarla, perché ciò può provocare un cambiamento di colore e la rottura della custodia subacquea ed accelerare il deterioramento della guarnizione toroidale.
7. Pulire l'interno della custodia subacquea con un panno asciutto. Mantenere trasparente il vetro frontale all'interno asciugando con un panno siliconico possibile, prima e dopo dell'impiego.
8. Togliere la guarnizione toroidale dalla sezione del coperchio ed asciugare per asportare sale, sabbia o altri corpi estranei dalla cava della guarnizione e dalla zona dell'unità principale della custodia subacquea che viene a contatto con la guarnizione. Quando si toglie la guarnizione dalla cava, evitare di utilizzare oggetti metallici aguzzi; utilizzare invece un oggetto dalla punta rotonda, ad esempio una spilla per capelli, per evitare di danneggiare la guarnizione quando la si toglie.
9. Quando si prevede di non utilizzare la custodia subacquea per un tempo abbastanza lungo, per evitare che la guarnizione si deformi, toglierla dalla cava della custodia subacquea, applicare una pellicola sottile di grasso siliconico e conservarla in un sacchetto di plastica pulito. Quando si rimette la guarnizione al suo posto per utilizzare di nuovo la custodia subacquea, controllare con attenzione che non vi siano graffi e incrinature su di essa.
10. Poiché questa custodia subacquea è in materia plastica acrilico, occorre maneggiarla con cura. In particolare, essa può essere facilmente graffiata da scogli, ecc. nel luogo in cui si effettuano le riprese, e può essere danneggiata se viene lasciata cadere o comunque sottoposta ad urti. Se ci si reca sul luogo in cui si effettuano le riprese in auto, nave, treno o aeroplano, evitare di trasportare la videocamera nella custodia subacquea. Tuttavia, se si prendono opportune precauzioni, non vi dovrebbero essere problemi se si trasporta la videocamera nella custodia subacquea per un breve tragitto, ad esempio dal luogo delle riprese al luogo dell'immersione.
11. Evitare di smontare parti ad eccezione di quelle indicate in questo manuale, di modificare la custodia subacquea, o utilizzare parti che non siano quelle specificate. Se si verificano dei problemi, consultare il negoziante presso il quale si è effettuato l'acquisto.
12. L'aspetto esterno e le caratteristiche tecniche di questa unità sono soggetti a modifica senza obbligo di preavviso.

Caratteristiche tecniche

Pressione massima	: Pressione dell'acqua: fino a 25 m
Interruttore generale	: È possibile utilizzare un meccanismo
Interruttore di registrazione	: È possibile utilizzare un meccanismo
Dimensioni unità principale	: 93 (L) x 125 (P) x 163 (H) mm
Peso dell'unità principale	: 500 g
Modelli compatibili	: GR-DV3, GR-DVM5
Accessori	: Kit di manutenzione (grasso siliconico, gel di silice antiappannamento, pompetta, carta, panno siliconico, cotton fioc, astuccio per il trasporto, guarnizione toroidale)

