

# JVC

## CYFROWA KAMERA WIDEO

# GR-DVL145

Zapraszamy do odwiedzenia Strony Domowej na World Wide Web oraz udział w ankiecie konsumenckiej (tylko w języku angielskim):

<http://www.jvc-victor.co.jp/english/index-e.html>

W celu zapoznania się z wyposażeniem:

<http://www.jvc-victor.co.jp/english/accessory/>

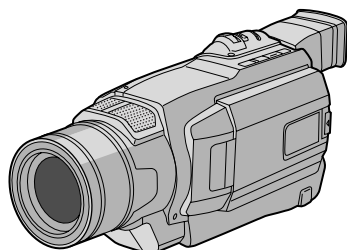

Mini **DV** PAL

## INSTRUKCJE

POLSKI

### SPIS TREŚCI

**AUTOMATYCZNA DEMONSTRACJA 6**

**PRZYGOTOWANIA 7 – 13**

**NAGRYWANIE I ODTWARZANIE 14 – 22**

NAGRYWANIE ..... 15 – 18

ODTWARZANIE ..... 19 – 22

**ROZWIĄZANIA ZAAWANSOWANE 23 – 45**

DLA NAGRYWANIA ..... 24 – 31

KORZYSTANIE Z MENU DO  
SZCZEGÓŁOWYCH USTAWIENÍ ..... 32 – 37

PRZEGRYWANIE ..... 38 – 39

UŻYWANIE DODATKOWEGO PILOTA ..... 40 – 44

PODLĄCZENIA SYSTEMOWE ..... 45

**WYJASNIENIA 46 – Okładka tylna**

SZCZEGÓŁY ..... 47

WYKRYWANIE I USUWANIE USTEREK ... 48 – 52

OBCHODZENIE SIĘ UŻYTKOWNIKA  
ZE SPRZĘTEM ..... 53

OSTRZEŻENIA ..... 54 – 56

DANE TECHNICZNE ..... 57

INDEKS ..... 58 – 62

TERMINOLOGIA ..... 63 – Okładka tylna

LYT1023-013A

**PO**

**Drogi kliencie!**

Dziękujemy za zakupienie tej cyfrowej kamery wideo. Najpierw prosimy o zapoznanie się z informacjami na temat środków bezpieczeństwa oraz ostrzeżeniami zawartymi w instrukcji. Zapewni to bezpieczne użytkowanie produktu.

**Korzystanie z instrukcji obsługi**

- Wszystkie główne rozdziały i podrozdziały wyszczególniono w Spisie treści na stronie tytułowej.
- Większość rozdziałów jest opatrzona uwagami. Przeczytajcie je uważnie.
- Rozwiązania/operacje podstawowe i zaawansowane są rozdzielone, aby łatwiej było z nich skorzystać.

**Zaleca się, abyś . . .**

- ..... skorzystał z indeksu (☞ str. 58 – 62) i zapoznał się z rozmieszczeniem przycisków, itd., zanim zaczniesz posługiwać się kamerą.
- ..... przeczytał uważnie zamieszczone poniżej uwagi o środkach ostrożności. Zawierają one szczególnie ważne informacje dotyczące bezpiecznego posługiwania się kamerą.

Zalecamy szczególnie uważne przeczytanie ostrzeżeń zamieszczonych na stronach 54 – 56.

**ŚRODKI OSTROŻNOŚCI**

**OSTRZEŻENIE:**  
**ABY ZAPOBIEĆ POŻAROWI LUB RYZYKU PORAŻENIA, NIE WYSTAWIAJ URZĄDZENIA NA DZIAŁANIE WODY ANI WILGOCI.**

**OSTRZEŻENIA:**

- Aby uniknąć porażenia prądem nie otwieraj obudowy. Wewnątrz nie ma żadnych części, które mógłbyś obsługiwać. Przekaż obsługę wykwalifikowanym osobom.
- Jeżeli zasilacz sieciowy nie będzie używany przez dłuższy czas, zaleca się odłączenie kabla zasilania od gniazdka sieciowego.

**UWAGI:**

- Tabliczka znamionowa (płytkę z numerami seryjnymi) oraz ostrzeżenia znajdują się na dolnej i/lub tylnej ścianie urządzenia.
- Dane znamionowe i ostrzeżenia dotyczące Zasilacza Sieciowego znajdują się na jego górnej i dolnej części.

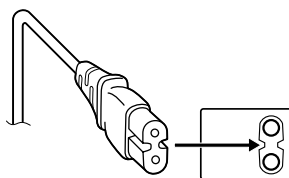
**OSTRZEŻENIE:**

**Aby uniknąć porażenia prądem lub uszkodzenia urządzenia, najpierw dokładnie włóż mniejszy koniec kabla zasilania do zasilacza sieciowego, aż nie będzie się on chygotał, a następnie włóż większy koniec kabla zasilania do gniazdka sieciowego.**

**OSTRZEŻENIA:**

- Niniejsza wideokamera przeznaczona jest do użytku w systemie kolorowych sygnałów telewizyjnych typu PAL. Jednakże, filmowanie oraz odtwarzanie przy użyciu monitora LCD/wizjera możliwe jest wszędzie.
- Używaj akumulatorów BN-V408U/V416U/V428U firmy JVC, a do ich ładowania lub zasilania kamery z gniazdka Sieciowego używaj dostarczonego wielonapięciowego Zasilacza Sieciowego i Przewodu Zasilania.  
(W zależności od kraju użytkowania może zaistnieć konieczność wykorzystania odpowiedniego zmiennika/adaptera/wtyczek w celu dopasowania wtyczki do różnego rodzaju gniazdek sieciowych.)

Gdy sprzęt jest zainstalowany na półce lub w szafce, upewnij się czy jest wystarczająco dużo miejsca po obu stronach, aby umożliwić wentylację (10 cm lub więcej po obu stronach, od góry i z tyłu).

Nie blokuj otworów wentylacyjnych.

(Jeśli otwory wentylacyjne są zablokowane gazetą, lub ściereką etc. odpływ ciepła może być uniemożliwiony.)

Nie powinno się kłaść na aparaturze żadnych bezpośrednich źródeł płomienia, takich jak płonących świeczek.

Przy pozbywaniu się baterii, powinno się rozważyć problemy środowiskowe i należy przestrzegać lokalnych ustaleń lub przepisów prawnych regulujących kwestię pozbywania się baterii.

Nie powinno się dopuścić do pochłapania lub zamoczenia aparatury.

Nie używaj tego sprzętu w łazience oraz w miejscach z wodą.

Również, nie kładź żadnych pojemników z wodą lub innymi cieczami (takimi jak kosmetyki lub leki, wazon, doniczki, kubki itd.) na wierzchu tego urządzenia.

(Jeśli dopuści się do przeniknięcia wody lub innej cieczy wewnątrz tego sprzętu, może zostać wywołany pożar lub porażenie prądem.)

## ŚRODKI OSTROŻNOŚCI

Nie wystawiaj obiektywu ani wizjera bezpośrednio na słońce. Może to spowodować uszkodzenie wzroku jak również doprowadzić do złego funkcjonowania wewnętrznych obwodów elektrycznych. Występuje również ryzyko pożaru i porażenia elektrycznego.

### OSTRZEŻENIE!

Poniższe uwagi dotyczą niebezpieczeństwa uszkodzenia kamery oraz zagrożenia doznania uszczerbku na zdrowiu przez użytkownika.

Podczas przenoszenia kamery, używaj dostarczonego paska naramiennego i upewnij się zawsze czy jest bezpiecznie zamocowany. Kamerę trzymaj w rękę zdecydowanie, a pasek owiń dokładnie wokół nadgarstka. Noszenie kamery za wizjer czy monitor LCD może spowodować jej upuszczenie lub nieprawidłowe działanie.

Zachowaj ostrożność, aby palce nie zostały przytrzaśnięte przez pokrywę kasety. Nie pozwalaj dzieciom obsługiwać kamery, ponieważ są one szczególnie narażone na zranienia tego typu.

Nie używaj statywu na nierównych i niepewnych powierzchniach. Może się on wyrzucić i spowodować poważne uszkodzenie kamery.

### OSTRZEŻENIE!

Przy podłączaniu kabli (Audio/Video, S-Video, itp...) nie zaleca się umieszczania kamery na odbiorniku telewizyjnego, bowiem zaplątanie się kabli może spowodować zsuniecie się kamery i jej uszkodzenie.

Mini **DV** PAL

- Ta kamera jest przeznaczona wyłącznie dla cyfrowych kaset wideo. W tym urządzeniu mogą być stosowane tylko kasety oznaczone znakiem **Mini DV**.

*Przed sfilmowaniem ważnej sceny...*

... upewnij się, czy używasz jedynie minikaset ze znakiem **Mini DV**.

... pamiętaj, że ta kamera nie jest kompatybilna z innymi cyfrowymi formatami wideo.

... pamiętaj, że ta kamera jest przeznaczona tylko dla prywatnych konsumentów. Każde wykorzystanie komercyjne bez właściwej zgody jest zakazane. (Jeżeli nawet filmujesz takie wydarzenia jak pokazy, występy lub wystawy wyłącznie dla potrzeb własnych, upilnie zaleca się uprzednie uzyskanie zezwolenia.)

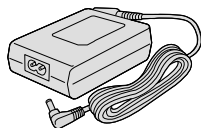

lub

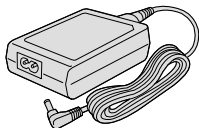

Zasilacz Sieciowy  
AP-V10EG lub AP-V12EG

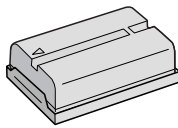

Akumulator  
BN-V408U



Pokrywa Obiektywu  
(Ze szczegółami  
zakładania zapoznaj  
się poniżej)

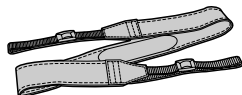

Pasek naramienny

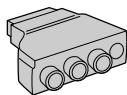

Adapter kablowy

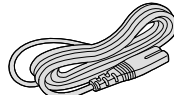

Kabel Zasilania



Filtr Rdzeniowy  
(dla opcjonalnego kabla  
S-Video str. 6 po  
informacje o zakładaniu)

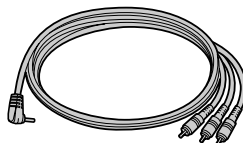

Kabel Audio/Video  
(mini-wtyczka ø3.5  
do wtyczki RCA)

#### UWAGA:

W celu zachowania optymalnej pracy kamery dostarczone kable mogą być wyposażone w jeden lub więcej filtrów rdzeniowych. Jeżeli kabel posiada tylko jeden filtr rdzeniowy, jego koniec bliższy filtrowi powinien być podłączony do kamery.

### Jak Założyć Przykrywę Obiektywu

Aby chronić obiektyw, załóż dostarczoną przykrywę obiektywu na kamerę, jak pokazano na rysunku.

#### UWAGA:

Aby sprawdzić, czy pokrywa obiektywu jest prawidłowo założona, sprawdź, czy jest założona płasko z kamerą.

1

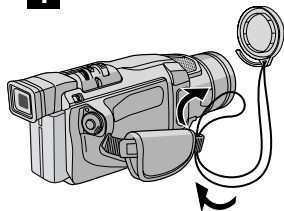

2

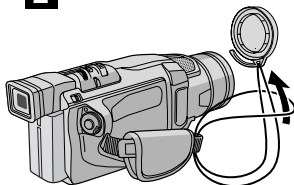

3

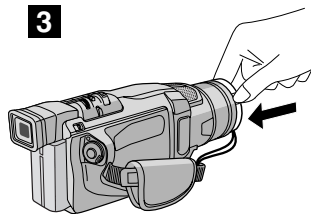

## Jak przyłączyć filtry rdzeniowe

Załóż Filtr(y) Rdzeniowe(y) (jeżeli są dostarczone dla danego modelu  str. 5) na opcjonalny(e) kabel(e). Filtry rdzeniowe redukują zakłócenia.

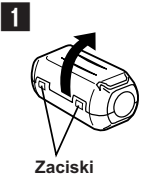

Zaciski

Uwolnij zaciski na obydwu końcach filtra rdzeniowego.

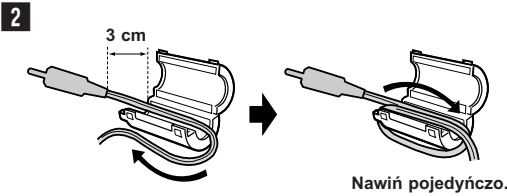

Nawiń pojedynczo.

Przewlec kabel jednokrotnie wokół zewnętrznej strony filtra rdzeniowego, jak pokazano na ilustracji. Przewiń kabel jednokrotnie wokół zewnętrznej strony Filtra Rdzeniowego, jak pokazano na ilustracji.

- Przewlec kabel tak, aby nie pozostawał luz.

### UWAGA:

Postępuj ostrożnie, aby nie uszkodzić kabla.

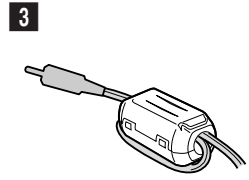

Zamknij filtr rdzeniowy, aby usłyszeć kliknięcie.

- Podczas podłączania kabli, podłącz do kamery końcówkę z Filtrami Rdzeniowymi.

## AUTOMATYCZNA DEMONSTRACJA

**Automatyczna Demonstracja ma miejsce wtedy, gdy opcja "DEMO MODE" jest ustawiona na "ON" (ustawienie fabryczne).**

- Automatyczna demonstracja włącza się, kiedy w ciągu około 3 minut po ustawieniu przełącznika zasilania na "A" lub "M" nie zostanie wykonana żadna czynność i w kamerze nie ma kasyety.
- Wykonanie dowolnej czynności podczas demonstracji zatrzymuje ją chwilowo. Jeżeli przez ponad 3 minuty nie zostanie wykonana kolejna czynność, demonstracja powróci.
- Ustawienie "DEMO MODE" pozostaje na "ON", nawet gdy zostanie wyłączone zasilanie kamery.
- Aby anulować Automatyczną Demonstrację:
  1. Naciskając Przycisk Blokadę na Przełączniku Zasilania, ustaw Przełącznik Zasilania na "M" i naciśnij pokrętko MENU/BRIGHT. Pojawi się Ekran Menu.
  2. Obróć pokrętko MENU/BRIGHT, aby wybrać "SYSTEM", i naciśnij je. Pojawi się Menu SYSTEM.
  3. Obróć pokrętko MENU/BRIGHT, aby wybrać "DEMO MODE", i naciśnij je. Pojawi się Podmenu.
  4. Obróć pokrętko MENU/BRIGHT, aby wybrać "OFF", i naciśnij je.
  5. Obróć pokrętko MENU/BRIGHT, aby wybrać "RETURN", i naciśnij je dwukrotnie. Pojawi się normalny ekran.

### UWAGA:

Jeżeli Pokrywka Obiektywu nie zostanie zdjęta, nie będzie można zobaczyć rzeczywistych zmian Automatycznej Demonstracji uruchomionej na monitorze ciekłokrystalicznym lub w wizjerze.

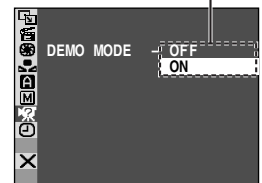
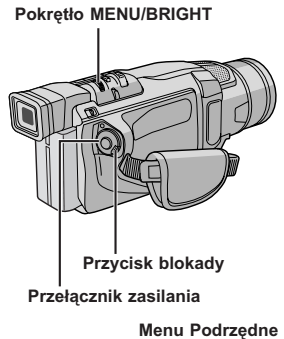

# PRZYGOTOWANIA

## SPIS TREŚCI

Zasilanie .....	8 – 9
Regulowanie paska .....	10
Regulowanie wizjera .....	10
Zamocowanie paska naramiennego .....	10
Montowanie na statywie .....	10
Ustawianie daty/czasu .....	11
Zakładanie/wyjmowanie kasety .....	12
Ustawianie trybu nagrywania .....	13

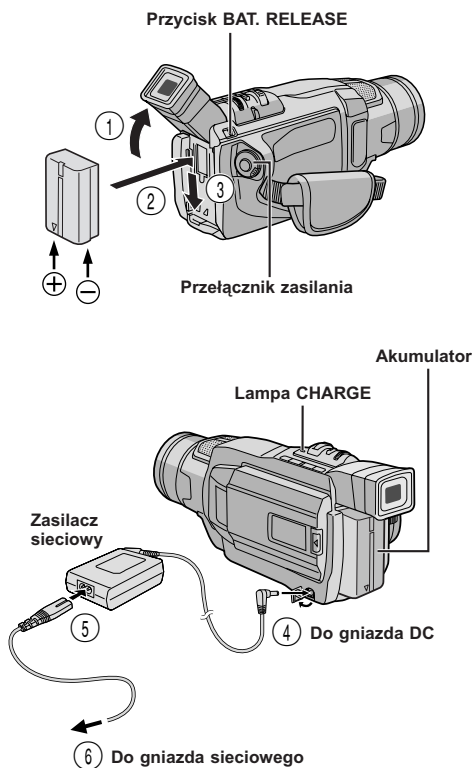

## Zasilanie

Podwójny system zasilania kamery pozwala wybrać najbardziej właściwe źródło zasilania. Dostarczonych źródeł zasilania nie należy używać do innych urządzeń.

### ŁADOWANIE AKUMULATORA

- 1** Przechylij wizjer do góry ①. Ze strzałką na akumulatorze zwróconą ku dołowi, przyciśnij delikatnie akumulator do oprawy akumulatora ②, a następnie wsuń w dół akumulator, aż zaskoczy w miejscu ③.
- 2** Ustaw przełącznik zasilania w pozycji "OFF". Podłącz zasilacz sieciowy do kamery ④, a następnie podłącz kabel zasilania do zasilacza sieciowego ⑤.
- 3** Podłącz kabel zasilania do gniazdka sieciowego ⑥. Lampa CHARGE w kamerze zacznie migać, pokazując, że ładowanie zaczęło się.
- 4** Kiedy lampa CHARGE przestanie migać, lecz pozostanie zapalona, ładowanie będzie zakończone. Odłącz kabel zasilania od gniazdka sieciowego. Odłącz zasilacz sieciowy od kamery.

#### Aby odłączyć akumulator . . .

..... Naciśnij przycisk **BAT. RELEASE** (uwalniający akumulator) i wyjmij akumulator.

#### UWAGI:

- Jeżeli pokrywka ochronna jest dołączona do akumulatora, najpierw ją usuń.
- Podczas ładowania kamera nie działa.
- Ładowanie nie jest możliwe, jeżeli użyto akumulatora niewłaściwego typu.
- Podczas ładowania akumulatora po raz pierwszy lub po długim okresie nie używania, lampa CHARGE może się nie palić. W takim przypadku wyjmij akumulator z kamery, a następnie spróbuj naładować ponownie.
- Jeżeli nawet po kompletnym naładowaniu akumulator utrzymuje napięcie przez bardzo krótki okres czasu, zużyty akumulator należy wymienić na nowy.
- Przy pomocy opcjonalnego zasilacza sieciowego/ ładowacza AA-V40EG można ładować akumulatorki BN-V408U/V416U/V428U bez kamery. Jednakże, nie można go używać jako zasilacza sieciowego.

Akumulator	Czas ładowania
BN-V408U	ok. 1 godz. 30 min.
BN-V416U (opcjonalny)	ok. 3 godz.
BN-V428U (opcjonalny)	ok. 5 godz.



**UWAGA**

Przed odłączeniem źródła zasilania, upewnij się czy kamera jest wyłączona. Nieodpowiednie postępowanie może spowodować niewłaściwe działanie kamery.

**UWAGI:**

- Czas nagrywania znacznie skraca się w następujących warunkach:
  - Zoom i tryb gotowości do działania są wielokrotnie uaktywniane.
  - Używany jest często monitor LCD.
  - Tryb odtwarzania jest wielokrotnie uaktywniany.
- Przed przystąpieniem do intensywnego filmowania zaleca się przygotować taką ilość akumulatorów, aby zapewnić trzykrotnie dłuższy aniżeli planowany czas filmowania.

**UŻYWANIE AKUMULATORÓW**

Wykonaj krok 1 z "ŁADOWANIE AKUMULATORA" (☞ str. 8).

**Przybliżony czas nagrywania**

Akumulator	Monitor LCD włączony	Wizjer włączony
BN-V408U	1 godz.	1 godz. 15 min.
BN-V416U (opcjonalny)	2 godz.	2 godz. 30 min.
BN-V428U (opcjonalny)	3 godz. 30 min.	4 godz. 20 min.
BN-V840U (opcjonalny)	5 godz.	6 godz. 10 min.
BN-V856U (opcjonalny)	7 godz.	8 godz. 40 min.

**INFORMACJA**

Zestaw akumulatorowy o przedłużonym czasie użytkowania jest zestawem składającym się z Akumulatora Zasilacza/Ładowarki na prąd zmienny:

VU-V840 KIT : Akumulator BN-V840U i Zasilacz/Ładowarka AA-V15EG

VU-V856 KIT : Akumulator BN-V856U i Zasilacz/Ładowarka AA-V80EG

Przed użyciem należy przeczytać instrukcję obsługi zestawu. Ponadto, używając opcjonalnego przewodu prądu stałego VC-VBN856U produkcji JVC, możliwe jest podłączenie do kamery akumulatorów BN-V840U lub BN-V856U i bezpośrednie zasilanie kamery.

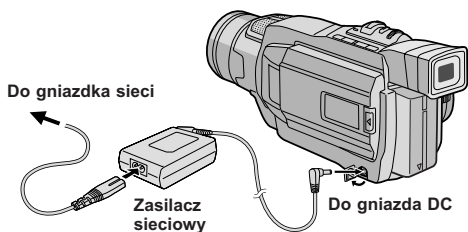
**ZASILANIE SIECIOWE**

Używaj zasilacza zasilanej prądem zmiennym (podłącz jak pokazano na ilustracji).

**UWAGI:**

- Dostarczony zasilacz zasilana prądem zmiennym zapewnia automatyczny wybór napięcia w zakresie 110 V do 240 V.
- Inne uwagi, ☞ pg. 47.

**Akumulatory**

**NIEBEZPIECZEŃSTWO!** Nie usiłuj rozbiierać akumulatora ani nie wystawiaj go na działanie płomieni lub na wysoką temperaturę bowiem grozi to zapaleniem lub wybuchem akumulatora.

**OSTRZEŻENIE!** Nie dopuszczaj do zetknięcia się akumulatora lub jego końcówek z częściami metalowymi bowiem może to spowodować spięcie i zapalenie.

**Akumulatory litowo-jonowe**

Akumulatory litowo-jonowe są małe ale posiadają dużą zdolność zasilania. Jednakże, wystawienie ich na działanie niskich temperatur (poniżej 10°C) powoduje skrócenie czasu działania a nawet całkowitą niezdolność do działania. Należy wówczas włożyć na pewien czas akumulatory do kieszeni lub innego ciepłego i bezpiecznego miejsca, a następnie ponownie podłączyć do kamery. Tak długo jak sam akumulator nie jest zimny, nie wpłynie na obniżenie sprawności kamery. (Jeżeli używasz elementu grzejącego, nie dopuść do bezpośredniego zetknięcia z nim akumulatora.)

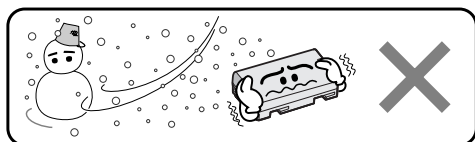

Bateria litowo-jonowa jest wrażliwa na niskie temperatury.

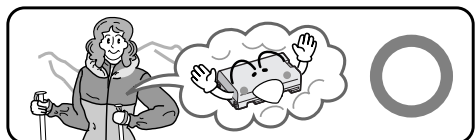

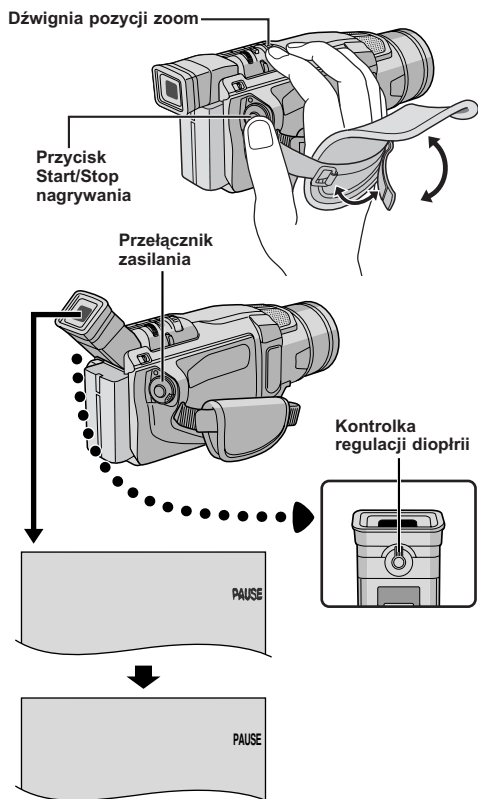

## Regulowanie paska

- 1** Odepnij pasek samoprzylepny.
- 2** Przełóż prawą rękę przez pętlę i uchwycij pasek.
- 3** Ułóż wygodnie kciuk i pozostałe palce w uchwycie, aby łatwo operować przyciskiem Rozpoczęcia/Zakończenia Nagrywania, Przełącznikiem Zasilania i Dźwignią Zbliżenia. Koniecznie zamocuj pasek z Velcro zgodnie z indywidualnymi upodobaniami.

## Regulowanie wizjera

- 1** Ustaw przełącznik zasilania na "A" lub "M" naciskając przycisk blokady umieszczony na przełączniku.
- 2** Obracaj Pokrętko Regulacji Dioptrii, aż nie wystrząsą się wyświetlenia w wizjerze.

## Zamocowanie paska naramiennego

- 1** Upewnij się, czy akumulator jest odłączony. Postępując zgodnie z ilustracją po lewej, przewlec pasek przez oczko ①, następnie odwiń i przewlec przez klamrę ②. Powtórz procedurę, aby zamocować drugi koniec paska do drugiego uszka ③, umieszczonego pod Paskiem Uchwytu, zważając, aby pasek nie był skręcony.

## Montowanie na statywie

### OSTRZEŻENIE

Kiedy przymocujesz kamerę do statywu, wydłuż jego nogi dla zapewnienia stabilności. Nie należy używać małych statywów. Wywrocenie takiego statywu może spowodować uszkodzenie urządzenia.

- 1** Aby przymocować kamerę do statywu, wyrównaj bolec naprowadzający i śrubę z gniazdem zamocowania i otworem na bolec w kamerze. Następnie dokręć śrubę zgodnie z ruchem wskazówek zegara. Niektóre statywy nie są wyposażone w bolce.

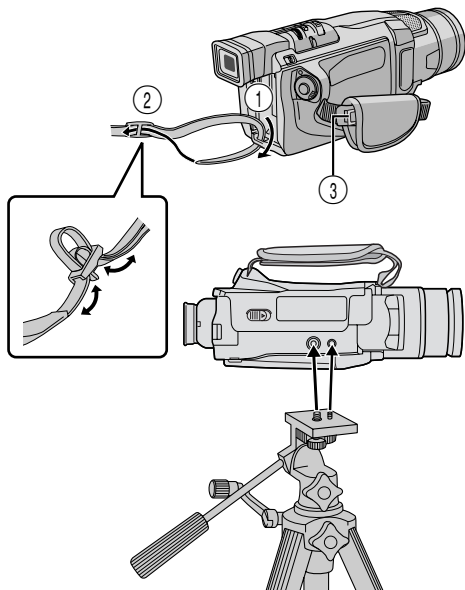

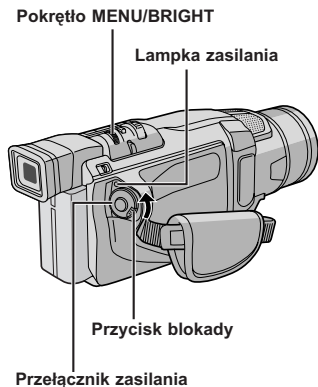

## Wyświetlacz

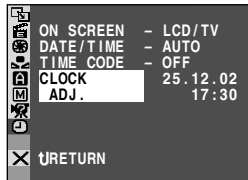
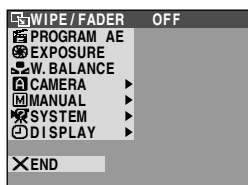
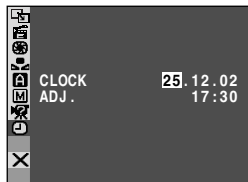
Menu DISPLAY  
(MENU WYŚWIETLACZA)

## Ustawianie daty/czasu

Data/czas nagrywane są zawsze na taśmie, natomiast podczas odtwarzania ich wyświetlacz można wyświetlić lub wygasić (☞ str. 36, 37).

- 1** Ustaw przełącznik zasilania na "M" przytrzymując przyciśnięty przycisk blokady umieszczony na przełączniku. Zapala się lampka zasilania oraz włącza się kamera.
- 2** Naciśnij pokrętko **MENU/BRIGHT**, aby wyświetlić Ekran Menu.
- 3** Obróć pokrętko **MENU/BRIGHT** tak, aby wybrać "DISPLAY". Naciśnij je, a pojawi się Menu DISPLAY.
- 4** Obróć pokrętko **MENU/BRIGHT** tak, aby wybrać "CLOCK ADJ.". Naciśnij je i zostanie wyróżniony napis "day" (dzień). Wprowadź dzień, kręcąc pokrętkiem **MENU/BRIGHT**. Naciśnij je. Powtórz powyższą czynność, aby wprowadzić miesiąc, rok, godzinę i minutę. Obróć pokrętko **MENU/BRIGHT**, aby wybrać "RETURN", i naciśnij je dwukrotnie. Ekran Menu zostanie zamknięty.

**UWAGA:**

Nawet po wybraniu "CLOCK ADJ.", jeżeli parametr nie jest podświetlony, wewnętrzny zegar kamery dalej działa. Po przesunięciu paska podświetlenia na pierwszy parametr daty/czasu (dzień), zegar zatrzymuje się. Po zakończeniu ustawiania minut i przyciśnięciu **MENU/BRIGHT**, data i czas zaczynają działać począwszy od wartości, które właśnie ustawiłeś.

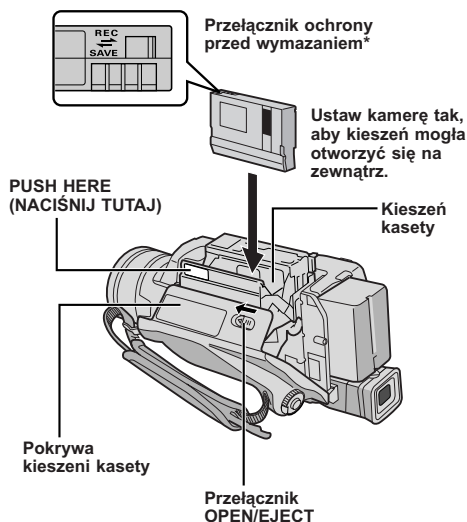

### \* W celu ochrony cennych nagrań . . .

..... przesunij suwak ochrony taśmy w kierunku oznaczonym napisem "SAVE". Zapobieże to taśmie przed ponownym nagraniem. Aby nagrywać na tej taśmie, zanim włożysz ją, przesunij przełącznik z powrotem na "REC".

Upewnij się, że naciskasz tylko część oznaczoną "PUSH HERE", aby zamknąć kieszeń kasety; dotykane innych części może doprowadzić do złapania palca przez kieszeń kasety, a w rezultacie do skaleczenia lub uszkodzenia urządzenia.

### UWAGI:

- Otwarcie kieszeni kasety trwa kilka sekund. Nie stosuj siły.
- Jeżeli odczekałeś kilka sekund, a kieszeń kasety nie otworzyła się, zamknij pokrywę kieszeni kasety i spróbuj ponownie. Jeżeli kieszeń kasety nadal nie otwiera się, wyłącz kamerę i włącz ją ponownie.
- Jeżeli taśma nie jest właściwie załadowana, otwórz całkowicie pokrywę kieszeni kasety i wyjmij kasety. Po kilku minutach włoż kasety ponownie.
- Gdy kamera zostanie przeniesiona z zimnego miejsca do ciepłego, odczekaj chwilę przed otwarciem pokrywy kieszeni kasety.
- Zamykanie pokrywy kieszeni kasety zanim otworzy się całkowicie kieszeń kasety, może doprowadzić do uszkodzenia kamery.
- Nawet przy wyłączonej kamerze, można kasety włożyć i ją wyjąć. Jeżeli kieszeń kasety zamykana jest przy wyłączonej kamerze, może nie zechcieć się wsunąć. Zaleca się włączenie zasilania kamery przed włożeniem i wyjmowaniem kasety.
- Po wznowieniu filmowania, jeżeli otworzysz pokrywę kieszeni kasety, na taśmie zostanie nagrany pusty odcinek lub wcześniej nagrana scena zostanie skasowana niezależnie od tego, czy kieszeń kasety wysunęła się, czy nie. Patrz str. 18, aby dowiedzieć się o nagrywaniu począwszy od środka taśmy.

## Zakładanie/wyjmowanie kasety

Aby załadować lub wyrzucić kasety, kamera musi być podłączona do zasilania.

**1** Przesunij i trzymaj **OPEN/EJECT** w kierunku strzałki, następnie wyciągnij pokrywę kieszeni kasety, dopóki się nie zatrzaśnie. Kieszeń kasety otworzy się automatycznie.

- Nie dotykaj elementów wewnętrznych.

**2** Włóż lub wyjmij kasety, naciśnij "PUSH HERE", aż do zamknięcia kieszeni kasety.

- Po zamknięciu kieszeni kasety, wsuwa się ona automatycznie. Zaczekaj, aż wsunie się całkowicie, zanim zamkniesz pokrywę kieszeni kasety.
- Gdy akumulator jest słabo naładowany, zamknięcie pokrywy kieszeni kasety może nie być możliwe. Nie stosuj siły. Przed dalszym kontynuowaniem, zamień akumulator na inny, w pełni naładowany.

**3** Zamknij solidnie pokrywę kieszeni kasety, aż zatrzaśnie się w ustalonej pozycji.

### Przybliżony czas nagrywania

Taśma	Tryb nagrywania	
	SP	LP
30 min.	30 min.	45 min.
60 min.	60 min.	90 min.
80 min.	80 min.	120 min.

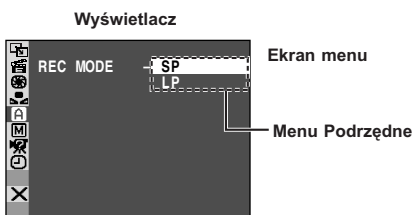
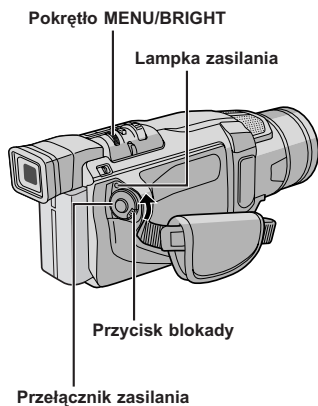

## Ustawianie trybu nagrywania

Ustaw tryb nagrywania taśmy, w zależności od swoich upodobań.

- 1** Ustaw przełącznik zasilania na "M" przytrzymując przyciśnięty przycisk blokady umieszczony na przełączniku. Zapala się lampka zasilania oraz włącza się kamera.
- 2** Naciśnij MENU/BRIGHT. Pojawia się Ekran Menu.
- 3** Obróć pokrętko MENU/BRIGHT tak, aby wybrać "CAMERA". Naciśnij je i pojawi się Menu CAMERA.
- 4** Obróć pokrętko MENU/BRIGHT tak, aby wybrać "REC MODE" i naciśnij je. Pojawi się Menu Podrzedne. Wybierz "SP" lub "LP", obracając pokrętko MENU/BRIGHT i naciśnij je. Obróć Pokrętko MENU/BRIGHT, aby wybrać "RETURN", i naciśnij je dwukrotnie. Ekran Menu zostanie zamknięty.
  - Dubbingowanie dźwięku (☞ str. 43) i montaż ze wstawianiem (☞ str. 44) są możliwe dla kaset nagranych w trybie SP.
  - Tryb "LP" (Long Play - Długie Odtwarzanie) jest bardziej ekonomiczny, dając 1,5 razy dłuższy czas nagrywania.

### UWAGI:

- Jeżeli tryb nagrywania zostaje włączony podczas filmowania, odtwarzany obraz zostanie w punkcie przełączania trybu rozmaźony.
- Zaleca się, aby taśmy nagrane w trybie LP na tej kamerze były również na niej odtwarzane.
- Podczas odtwarzania taśmy zapisanej na innej kamerze, może pojawić się blok szumu, albo chwilowy zanik dźwięku.

# NAGRYWANIE I ODTWARZANIE

## SPIS TREŚCI

NAGRYWANIE .....	15 – 18
Podstawy Nagrywania .....	15
Zdjęcia reporterskie .....	16
Auto-portretowanie .....	16
Tryb działania .....	16
Zoom .....	17
Kod czasu .....	18
ODTWARZANIE .....	19 – 22
Normalne odtwarzanie .....	19
Unieruchomienie odtwarzania .....	19
Wyszukiwanie zwrotne .....	19
Odtwarzanie klatka po klatce .....	19
Połączenia .....	20 – 21
Wyszukiwanie Luki .....	22

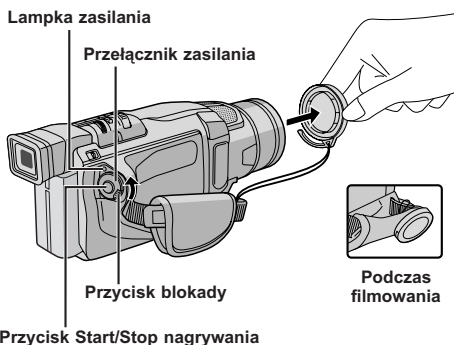

## Podstawy Nagrywania

### UWAGA:

Powinieneś już dokonać czynności wymienionych poniżej. Jeżeli nie, wykonaj je przed przystąpieniem do dalszych czynności.

- Zasilanie (☞ str. 8)
- Regulowanie paska (☞ str. 10)
- Regulowanie wizjera (☞ str. 10)
- Zakładanie kasyety (☞ str. 12)
- Ustawianie trybu nagrywania (☞ str. 13)

**1** Zdejmij pokrywę obiektywu.

**2** Ustaw przełącznik zasilania na "A" lub "M" naciskając przycisk blokady umieszczony na przełączniku.

### Filmowanie, gdy używany jest monitor LCD:

Upewnij się, że monitor LCD jest całkowicie otwarty. Przechyl go w górę/w dół dla najlepszej widoczności.

**Filmowanie, gdy używany jest wizjer:** Zamknij monitor LCD.

- Lampka mocy zapala się i kamera zostaje wprowadzona w tryb Gotowości do Nagrywania. Pojawia się napis "PAUSE".

**3** Naciśnij przycisk Start/Stop Nagrywania. W trakcie nagrywania pojawia się napis "REC".

### Aby Zatrzymać Nagrywanie . . .

.... naciśnij przycisk Start/Stop Nagrywania. Kamera ponownie przechodzi w tryb Gotowości do Nagrywania.

### Aby uregulować jaskrawość wyświetlacza . . .

.... obracaj pokrętkę MENU/BRIGHT, aż wskaźnik jaskrawości przesunie się i jaskrawość osiągnie pożądany poziom.

### UWAGA:

- Jeżeli kamera pozostaje w gotowości do nagrywania przez 5 minut, zasilanie kamery automatycznie wyłącza się. Aby kamerę ponownie włączyć, ustaw przełącznik zasilania na "OFF", a następnie z powrotem na "A" lub "M".
- Obraz nie pojawi się równocześnie na monitorze LCD i wizjerze. Pojawi się on w wizjerze, gdy monitor ciekłokrystaliczny będzie złożony, i na monitorze ciekłokrystalicznym, gdy będzie on całkowicie rozłożony.
- Jeżeli na taśmie pozostawione są puste odcinki między nagranyimi scenami, przerwany zostaje kod czasu i mogą nastąpić nieprawidłowości podczas edycji taśmy. Aby tego uniknąć, zazpoznaj się z treścią rozdziału "Nagrywanie od środka taśmy" (☞ str. 18).
- Aby wyłączyć sygnał dźwiękowy, ☞ str. 32, 34.

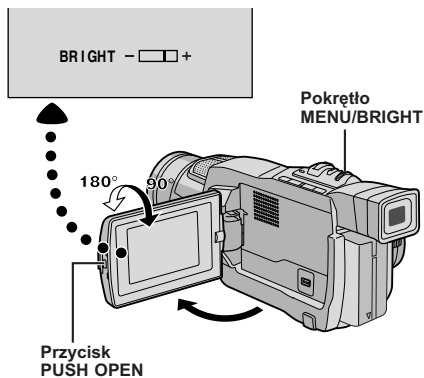
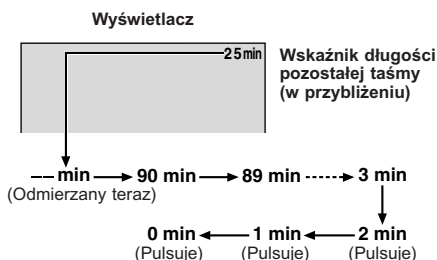

Auto-  
portretowanie

Aby wyłączyć kamerę, ustaw Przełącznik Zasilania na dowolny tryb działania za wyjątkiem "OFF", przytrzymując jednocześnie wciśnięty Przycisk Blokady umieszczony na przełączniku.

Przełącznik zasilania

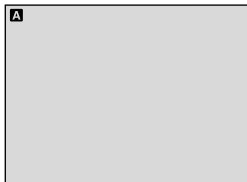
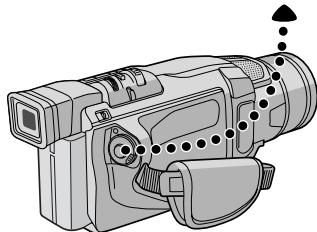
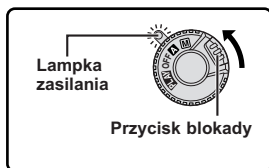

Kiedy Przełącznik Zasilania jest ustawiony na "A", pojawia się napis "A". Kiedy jest ustawiony na "M" lub "PLAY", nie ma żadnego wskazania.

## ZDJĘCIA REPORTERSKIE

W pewnych sytuacjach, filmując ujęcia pod różnym kątem uzyskuje się obrazy bardziej sceniczne. Ustaw kamerę w pożądanej pozycji i przechyl monitor LCD w odpowiednim kierunku. Można go obrócić o 270° (90° w dół i 180° w górę).

## AUTO-PORTRETOWANIE

Możliwe jest sfilmowanie samego siebie oglądając swój obraz na monitorze LCD. Otwórz monitor LCD i obróć o 180° w górę, tak aby skierować go do przodu, następnie ustaw obiektyw na samego siebie i rozpocznij filmowanie.

## Tryb działania

Wybierz odpowiedni tryb działania stosownie do swoich upodobań, używając Przełącznika Zasilania.

## Pozycja przełącznika zasilania

**M** : (ręczny)

Umożliwia nagrywanie różnorodnych funkcji nagrywania za pomocą menu. Korzystaj z tego trybu dla uzyskania nagranie w trybie automatycznym.

**A** (Full Auto): (automatyczny)

Umożliwia nagrywanie BEZ efektów specjalnych i bez możliwości ręcznej regulacji. Stosowany do nagrywania standardowego.

**OFF:**

Umożliwia wyłączenie kamery.

**PLAY:**

- Pozwala na odtworzenie nagrania na taśmie.
- Pozwala na przesłanie nieruchomego obrazu nagranego na taśmie do komputera.

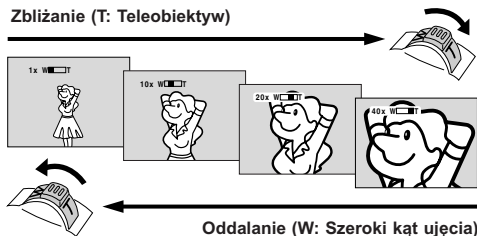
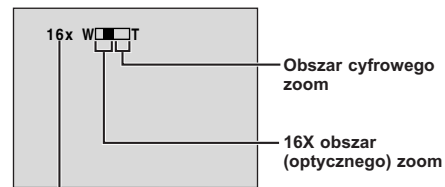

**Zbliżanie (T: Teleobiektyw)****Wyświetlacz zoom**

Przybliżony współczynnik zoom

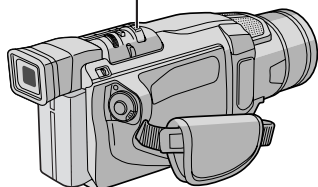
**Dźwignia pozycji zoom****FUNKCJA: Zoom****CEL:**

Aby uzyskać zbliżenie/oddalenie, lub chwilowe zmiany w powiększeniu obrazu.

**DZIAŁANIE:****Zbliżanie**

Przesuń dźwignię pozycji zoom w kierunku "T".

**Oddalenie**

Przesuń dźwignię pozycji zoom w kierunku "W".

- Im mocniej przyciskasz przycisk działania zoom, tym szybciej zoom działa.

**UWAGI:**

- Podczas ustawiania zoom, może zostać naruszona ostrość. W takim przypadku, ustaw zoom gdy kamera pozostaje w stanie gotowości, zablokuj ostrość stosując ręczne korygowanie ostrości (☞ str. 29), a następnie zbliżeń i oddaleń dokonuj w czasie nagrywania.
- Powiększenie (zoom) jest możliwe najwyżej do 700X, lub może być przełączone na 16X powiększenie, używając powiększenia (zoom) optycznego (☞ str. 33).
- Powiększenie ponad 16X jest dokonywane wskutek cyfrowego przetwarzania obrazu i z tego względu nazywane jest cyfrowym zoom.
- Podczas realizacji cyfrowego zoom, może uciepieć jakość obrazu.
- Filmowanie makro (w odległości 5 cm od filmowanego obiektu) jest możliwe gdy dźwignia pozycji zoom przesunięta jest całkowicie do znaczka "W". Patrz również "TELE MACRO" w Ekranie Menu na str. 34.

## Kod czasu

Podczas nagrywania kod czasu zostaje nagrywany na taśmę. Kod ten potwierdza położenie nagranej sceny na taśmie podczas odtwarzania.

Jeżeli nagrywanie zaczyna się od pustego fragmentu, kod czasu rozpoczyna się od "00:00:00" (minuty: sekundy: klatki). Jeżeli nagrywanie zaczyna się od końca poprzednio nagranej sceny, kod czasu zapisywany jest jako dalszy ciąg ostatnio zarejestrowanej wartości.

Jeżeli podczas nagrywania wzdłuż taśmy nagrany zostaje pusty fragment, kodowanie czasu zostaje przerwane. Gdy zostanie podjęte, kod czasu rozpoczyna się od "00:00:00". Oznacza to, że kamera może zapisać ten sam kod istniejący w poprzednio nagranej scenie. Aby temu zapobiec, postępuj zgodnie z poniżej zamieszczonym rozdziałem "Nagrywanie od środka taśmy", w następujących przypadkach:

- Kiedy ponownie filmujesz po odtworzeniu nagranej taśmy.
- Gdy zanikło zasilanie podczas filmowania;
- Gdy podczas filmowania wyjęto i ponownie włożono kasetę;
- Gdy do filmowania używa się częściowo zapisanej taśmy;
- Gdy do filmowania używa się taśmy z pustym fragmentem;
- Po ponownym filmowaniu sceny już nagranej oraz po otwarciu/zamknięciu obudowy kasy.

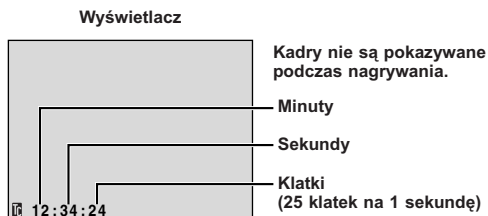

## Nagrywanie od środka taśmy

1. Odtwórz taśmę lub użyj trybu Wyszukiwania Luki (☞ str. 22), aby znaleźć miejsce, w którym chcesz rozpocząć nagrywanie, a następnie uruchom tryb Unieruchomionego Odtwarzania (☞ str. 19).
2. Ustaw Przełącznik Zasilania na "A" lub "M", jednocześnie trzymając wciśnięty Przycisk Blokady, znajdujący się na przełączniku, a potem zacznij nagrywanie.

### UWAGI:

- Kod czasu nie może być wyzerowany.
- Podczas szybkiego przewijania do przodu i do tyłu wskazania kodu czasu nie zmieniają się płynnie.
- Kod czasowy jest wyświetlany tylko, gdy opcja "TIME CODE" jest ustawiona na "ON" (☞ str. 35, 37).

## Gdy na taśmie nagrany jest pusty fragment

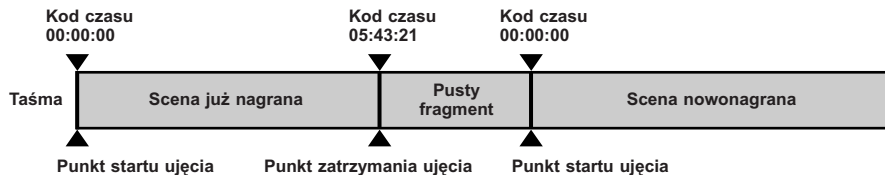

## Prawidłowe nagranie

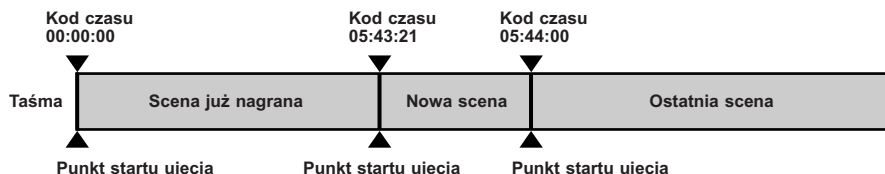

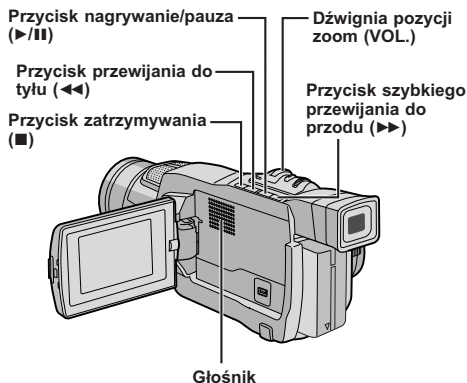

## Normalne odtwarzanie

**1** Włóż taśmę (☞ str. 12).

**2** Ustaw Przełącznik Zasilania na "PLAY" przytrzymując jednocześnie wciśnięty Przycisk Blokady umieszczony na przełączniku. Aby rozpocząć odtwarzanie, przyciśnij ▶/||.

- Aby zatrzymać odtwarzanie, przyciśnij ■.
- Przyciśnij przycisk ◀◀, aby przewinąć taśmę do tyłu, lub przycisk ▶▶, aby przewinąć ją szybko do przodu przy ustawieniu w trybie stop.

**Aby ustawić głośność głośnika . . .**

..... przesunąć dźwignię pozycji zoom (VOL.) w kierunku "+", aby zwiększyć głośność, natomiast w kierunku "-" aby głośność zmniejszyć.

### UWAGI:

- Jeżeli kamera pozostaje w trybie stop przez 5 minut przy zasilaniu dostarczonym z akumulatora, wyłącza się ona automatycznie. Aby włączyć ją ponownie, ustaw przełącznik zasilania na "OFF", a następnie na "PLAY".
- Odtwarzany obraz można oglądać na monitorze LCD, w wizjerze lub na podłączonym telewizorze (☞ str. 20).
- Możesz również oglądać odtwarzany obraz na monitorze LCD, gdy jest przekreślony na odwrót i przyciśnięty do korpusu kamery.
- Wskazania monitora LCD/wizjera:
  - Przy zasilaniu z akumulatora: wyświetlony jest wskaźnik "☐" stanu naładowania akumulatora. Kiedy zasilanie jest dostarczane z gniazdka Sieciowego: wskaźnik "☐" nie wyświetla się.
  - Przy ustawieniu na tryb stop, żadne wskazanie nie wyświetla się.
- Kiedy do gniazda AV podłączony jest kabel, dźwięk nie jest słyszany z głośnika.

**Unieruchomienie odtwarzania:** Aby dokonać przerwy w odtwarzaniu.

- 1) Przyciśnij ▶/|| w trakcie odtwarzania.
  - 2) Aby wznowić odtwarzanie, przyciśnij ponownie ▶/|| again.
- Jeżeli tryb unieruchomienia odtwarzania trwa ponad 3 minuty, uaktywnia się automatycznie tryb stop kamery. Po 5 minutach trwania trybu stop, zasilanie kamery automatycznie się wyłącza.
  - Przy wciśnięciu ▶/||, obraz może nie zatrzymać się natychmiast, aby kamera wyświetliła unieruchomiony obraz.

**Wyszukiwanie zwrotne:** Aby wyszukiwać z dużą szybkością w obydwu kierunkach.

- 1) Przyciśnij ▶▶, aby przesuwać się do przodu lub ◀◀, aby przesuwać się do tyłu w trakcie odtwarzania.
  - 2) Aby wznowić odtwarzanie, przyciśnij ▶/||.
- Podczas odtwarzania, przyciśnij i przytrzymaj wciśnięty ◀◀ lub ▶▶. Poszukiwanie trwa tak długo jak pozostaje przyciśnięty przycisk. Po zwolnieniu przycisku, powraca normalne odtwarzanie.
  - Efekt drobnej mozaiki pojawia się na ekranie w czasie wyszukiwania zwrotnego. Nie jest to anomalia.

**Odtwarzanie klatka po klatce:** Umożliwia wyszukiwanie klatka po klatce.

- 1) Włącz Odtwarzanie Unieruchomione.
  - 2) Obróć Pokrętkę MENU/BRIGHT w kierunku "+", aby włączyć Odtwarzanie Klatka po Klatce do Przodu, lub w kierunku "-", aby włączyć Odtwarzanie Klatka po Klatce do Tyłu, podczas Unieruchomionego Odtwarzania.
- Aby wznowić normalne odtwarzanie, naciśnij ▶/||.

### UWAGA

Podczas przyspieszonego wyszukiwania fragmenty obrazu mogą nie być wyraźnie widoczne, zwłaszcza po lewej stronie ekranu.



## Połączenia

Użyj dostarczonego kabla Audio/Video i dodatkowego kabla S-Video.

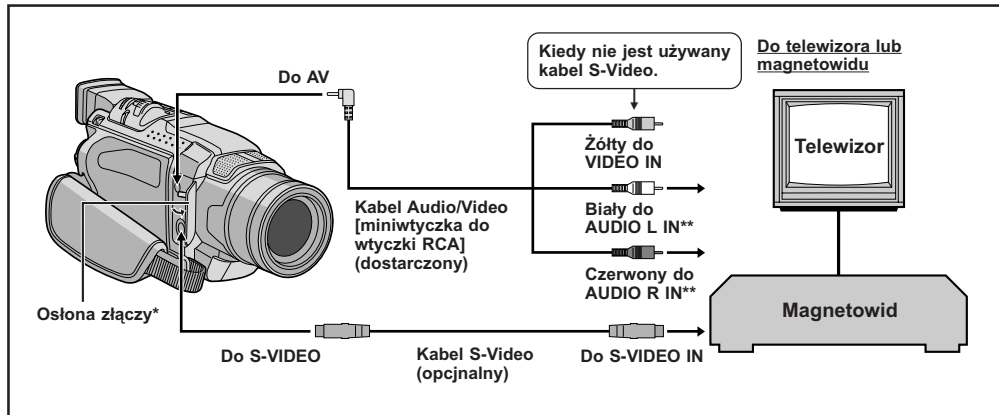

\* Przy podłączaniu kabli, otwórz pokrywkę.

\*\*Kabel audio nie jest wymagany przy oglądaniu tylko obrazów zatrzymanych.

### Jeżeli telewizor/magnetowid posiada złącze 21-stykowe

Użyj dostarczonego adaptera kabla.

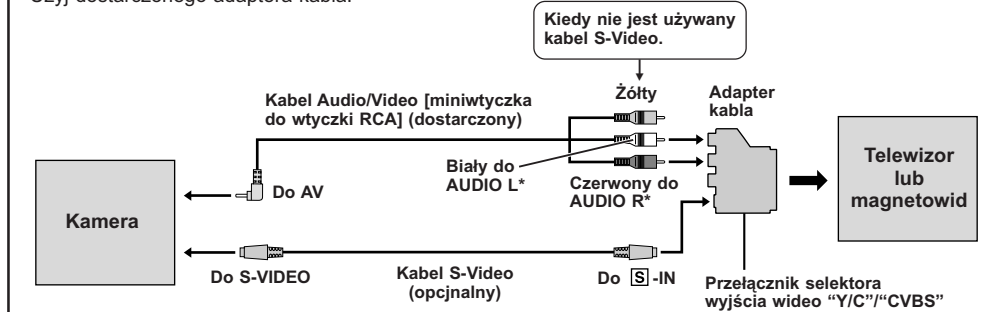

\*Kabel audio nie jest wymagany przy oglądaniu tylko obrazów zatrzymanych.

### UWAGA:

Ustaw przełącznik selektora wyjścia wideo na adapterze kabla w odpowiedniej pozycji:

**Y/C** : Przy podłączeniu do telewizora lub magnetowidu, który akceptuje sygnały Y/C i działa z podłączonym kablem S-Video.

**CVBS** : Przy podłączeniu do telewizora lub magnetowidu, który nie akceptuje sygnałów Y/C i działa z podłączonym kablem Audio/Video.

**1** Upewnij się, że wszystkie urządzenia są wyłączone.

**2** Podłącz kamerę do telewizora lub magnetowidu jak pokazano na ilustracji (☞ str. 20).

**Jeżeli korzystasz z magnetowidu . . . przejdź do kroku 3.**

**Jeżeli nie korzystasz z magnetowidu . . . przejdź do kroku 4.**

**3** Podłącz wyjście magnetowidu do wejścia telewizora, postępując zgodnie z posiadaną instrukcją obsługi magnetowi.

**4** Włącz kamerę, magnetowid i telewizor.

**5** Ustaw magnetowid na jego tryb wejściowy AUX, a telewizor ustaw na tryb VIDEO.

**Aby wybrać wskaźniki, które mają się wyświetlić lub nie na podłączonym telewizorze . . .**

- Data/czas  
..... ustaw "DATE/TIME" (data/czas) na "AUTO", "ON" lub "OFF" w ekran menu (☞ str. 36).
- Kod czasu  
..... ustaw "TIME CODE" (Kod czasu) na "ON" lub "OFF" w ekran menu (☞ str. 36).
- Wyświetlacz trybu dźwięku przy odtwarzaniu, prędkości taśmy i przesuwu taśmy dla odtwarzania taśmy.  
..... ustaw opcję "ON SCREEN" na "LCD" lub "LCD/TV" w Ekranie Menu (☞ str. 36).

#### UWAGI:

- **Zalecane jest używanie Zasilacza Sieciowego jako źródła zasilania zamiast akumulatora** (☞ str. 9).
- Aby obserwować jakość obrazu i dźwięku z kamery bez wkładania taśmy, ustaw Przelącznik Zasilania kamery na "A" lub "M", następnie ustaw swój telewizor na odpowiedni tryb wejściowy.
- Upewnij się, że ustawiłeś głośność telewizora na najniższym poziomie, aby uniknąć nagłego wybuchu dźwięku w chwili włączenia kamery.
- Jeżeli twój telewizor i głośniki nie mają specyficznej osłony, nie umieszczaj głośników obok telewizora jako, że mogą wystąpić zakłócenia w obrazie odtwarzanym z kamery.
- Jeżeli kabel Audio/Video jest podłączony do złącza wyjściowego AV, dźwięk.

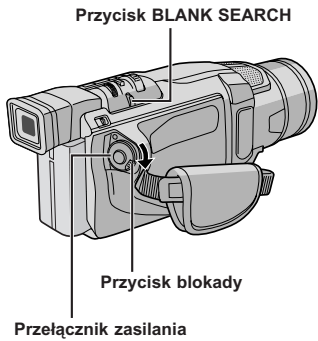

Wyświetlacz

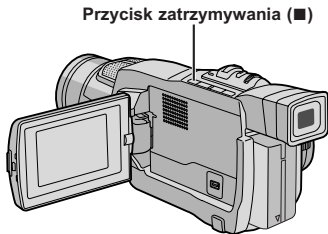

## Wyszukiwanie Luki

Pomaga Ci odnaleźć miejsce w środku taśmy, gdzie powinieneś rozpocząć nagrywanie, aby uniknąć przerwania kodu czasowego (☞ str. 18).

**1** Włóż taśmę (☞ str. 12).

**2** Ustaw Przełącznik Zasilania na "PLAY" przytrzymując jednocześnie wciśnięty Przycisk Blokady umieszczony na przełączniku.

**3** Przyciśnij **BLANK SEARCH**.

- Pojawia się migający napis "BLANK SEARCH" i kamera automatycznie rozpoczyna wyszukiwanie zwrótnie w przód lub w tył, następnie zatrzymuje się w miejscu, które jest w odległości około 3 sekund od początku wyszukanego miejsca z luką.

**Aby przerwać Wyszukiwanie Luki w trakcie . . .**  
..... naciśnij ■.

### UWAGI:

- W kroku 3, jeżeli aktualne ustawienie jest w miejscu z luką, kamera wyszukuje w przeciwnym kierunku, a jeżeli aktualne ustawienie jest w nagrany miejscu, kamera wyszukuje w kierunku do przodu.
- Wyszukiwanie Luki nie działa, jeżeli pojawił się napis "HEAD CLEANING REQUIRED. USE CLEANING CASSETTE".
- Jeżeli początek lub koniec taśmy zostanie osiągnięty podczas Wyszukiwania Luki, kamera zatrzymuje się automatycznie.
- Luka krótsza niż 5 sekund taśmy nie może być odszukana.
- Odszukane miejsce z luką może być umieszczone pomiędzy nagrany scenami. Zanim rozpoczniesz nagrywanie, upewnij się, że po miejscu z luką nie ma żadnej nagranej sceny.

# Rozwiązania Zaawansowane

## SPIS TREŚCI

<b>DLA NAGRYWANIA</b> .....	24 – 31
Oświetlenie Nocne .....	24
Program AE ze specjalnymi efektami .....	24 – 25
Efekty ściemnianie/roletka .....	26 – 27
Zdjęcia .....	28
Automatyczna regulacja ostrości/ Ręczne korygowanie ostrości .....	29
Sterowanie ekspozycją .....	30
Zamykanie przesłony .....	30
Regulacja balansu bieli .....	31
Operacja ręcznego balansowania bieli .....	31
<b>KORZYSTANIE Z MENU DO SZCZEGÓLOWYCH USTAWIEŃ</b> .....	32 – 37
Dla Menu Nagrywania .....	32 – 35
Dla Menu Odtwarzania .....	36 – 37
<b>PRZEGRYWANIE</b> .....	38 – 39
Przegrywanie na magnetowidę .....	38
Przegrywanie na jednostki wideo zaopatrzonej w gniazdo DV .....	39
<b>UŻYWANIE DODATKOWEGO PILOTA</b> .....	40 – 44
Instalowanie baterii .....	40
Zoom w odtwarzaniu .....	42
Przegrywanie dźwięku .....	43
Montaż ze Wstawianiem .....	44
<b>PODLĄCZENIA SYSTEMOWE</b> .....	45
Podłączenie do komputera PC .....	45

**UWAGI:**

- Podczas działania trybu Oświetlenia Nocnego następujące funkcje lub ustawienia nie mogą być uruchomione, a ich wskaźnik miga lub gasnie:
  - Niektóre tryby "Program AE ze specjalnymi efektami" (☞ str. 24, 25).
  - "GAIN UP" w Menu CAMERA (☞ str. 33).
  - "DIS" w Menu MANUAL (☞ str. 33).
- Podczas działania funkcji oświetlenia nocnego ustawienie ostrości kamery może być utrudnione. Aby temu zapobiec, zalecane jest ręczne ustawienie ostrości i/lub stosowanie statywu.

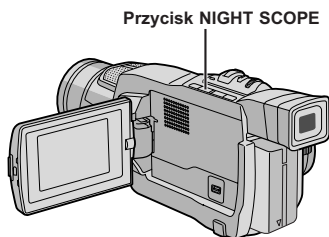
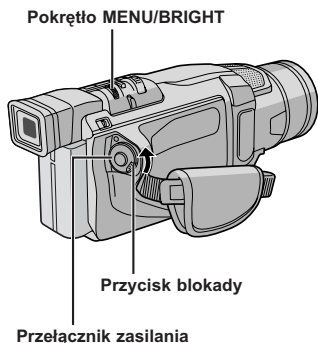

Wyświetlacz

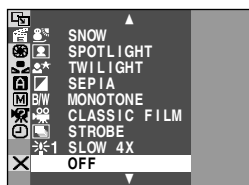
**Oświetlenie Nocne**

Sprawia, że ciemne obiekty lub obszary są jaśniejsze, niż byłyby nawet przy dobrym naturalnym oświetleniu. Pomimo że nagrywany obraz nie jest gruboziarnisty, może on wyglądać jakby stosowano efekt stroboskopowy, z powodu małej szybkości migawki.

**1** Ustaw przełącznik zasilania "M" naciskając przycisk blokady umieszczony na przełączniku.

**2** Nacisnij **NIGHT SCOPE**, aby pojawił się wskaźnik Oświetlenia Nocnego "☞".

- Szybkość migawki zostanie automatycznie wyregulowana, aby zapewnić do 30-krotnej czułości.
- "A" pojawi się oprócz "☞", kiedy szybkość migawki będzie regulowana.

**Aby wyłączyć tryb Oświetlenia Nocnego . . .**

..... nacisnij ponownie **NIGHT SCOPE**, aby wskaźnik Oświetlenia Nocnego zniknął.

**Program AE ze specjalnymi efektami**

**1** Ustaw przełącznik zasilania "M" naciskając przycisk blokady umieszczony na przełączniku.

**2** Naciśnij **MENU/BRIGHT**. Pojawia się Ekran Menu.

**3** Obróć pokrętło **MENU/BRIGHT** tak, aby wybrać "PROGRAM AE" i naciśnij je.

**4** Obróć pokrętło **MENU/BRIGHT**, aby wybrać pożądany tryb (☞ str. 25) i naciśnij je. Wybór zostaje zakończony. Naciśnij ponownie pokrętło **MENU/BRIGHT**. Ekran Menu zniknie.

- Menu PROGRAM AE zniknie i włączony zostanie wybrany tryb. Pojawi się wskaźnik wybranego trybu.

**Aby Wyłączyć Wybrany Tryb . . .**

..... wybierz "OFF" w kroku 4.

**UWAGI:**

- Program AE ze specjalnymi efektami można zmieniać podczas filmowania oraz w stanie gotowości do nagrywania.
- Niektóre tryby programu AE z efektami specjalnymi nie mogą być używane w trybie Oświetlenia Nocnego.

**WAŻNE**

Niektóre tryby Programu AE ze specjalnymi efektami nie mogą być użyte w połączeniu z niektórymi efektami Ściemniania/Roletki (☞ str. 26, 27). Jeżeli został wybrany niedostępny efekt, jego wskaźnik pulsuje.



**SHUTTER (MIGAWKA)**

**1/50**—Szybkość migawki jest ustalona na 1/50 sekundy. Czarne pasy, które się pojawiają podczas filmowania ekranu telewizyjnego stają się węższe.

**1/120**—Szybkość migawki jest ustalona na 1/120 sekundy. Znacznie zmniejsza się migotanie, które powstaje podczas filmowania światła fluoroscencyjnego lub lamp próżniowo-rtęciowych.



 **SPORTS**  
(Zmienna szybkość migawki:  
**1/250 – 1/4000**)

Ustawienia te umożliwiają fotografowanie szybko poruszających się obrazów klatka po klatce, co prowadzi do wyraźnego, stabilnego odtwarzania. Im szybsza jest migawka, tym bardziej ciemny jest otrzymany obraz. Funkcję migawki stosuj tylko w dobrych warunkach oświetleniowych.

 **SNOW**

Dokonyje kompensacji dla obiektów, które w przeciwnym razie mogłyby wydawać się zbyt ciemne podczas filmowania w bardzo jasnym otoczeniu np. na śniegu.

 **SPOTLIGHT**

Dokonyje kompensacji dla obiektów, które w przeciwnym razie mogłyby wydawać się zbyt jasne podczas filmowania w bardzo silnym, skupionym świetle np. reflektora.

**UWAGA:**

“SPOTLIGHT” daje ten sam efekt, jak ustawienie –3 dla kontroli ekspozycji (☞ str. 30).

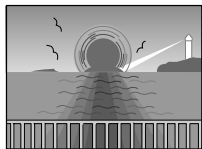

 **TWILIGHT**  
(ZMIERZCH)

Pozwala na uzyskanie bardziej naturalnych scen wieczornych. Ustawienie bieli (☞ str. 31) jest początkowo ustawione na ☀, lecz może być zmienione według twojego życzenia. Po wybraniu trybu “zmierzch”, kamera automatycznie ustawia ostrość z ok. 10 m na nieskończoność. Przy ostrości ustawionej na mniej niż 10 m, dokonaj ręcznej regulacji ostrości.

 **SEPIA**

Filmowanie sceny uzyskuje brązowy odcień podobny do koloru starych fotografii. Aby uzyskać klasyczny wygląd połącz to z trybem Cinema.

**B/W MONOTONE**  
(MONOTONIA CZARNO-BIAŁA)

Podobnie jak w filmach czarno-białych, filmowany obraz jest czarno-biały. Zastosowany razem z trybem Cinema wydatnia efekt “filmu klasycznego”.



 **CLASSIC FILM**  
(FILM KLASYCZNY)

Nadaje nagraniu efekt stroboskopowy.



 **STROBE**  
(STROBOSKOP)

Nagranie wygląda jak seria zdjęć migawkowych.

**SLOW (Wolna migawka)**

Możesz rozświetlić ciemne fotografowane przedmioty i obszary tak, że staną się jaśniejsze niż przy dobrym naturalnym oświetleniu. Używaj trybu “SLOW” jedynie w ciemnych obszarach.

 **SLOW 4X**

Wolna Migawka zwiększa wrażliwość na światło, umożliwiając filmowanie w ciemnych warunkach.

**UWAGI:**

- Gdy użyjesz trybu “SLOW” (Wolna migawka), obraz nabierze charakteru stroboskopowego.
- Podczas używania trybu “SLOW” mogą wystąpić trudności z ustawieniem ostrości. Aby temu zapobiec, zalecane jest ręczne ustawienie ostrości i/lub stosowanie statywu.

**WAŻNE**

Niektóre efekty Ściemniania/Roletki nie mogą być użyte w połączeniu z niektórymi trybami Programu AE ze specjalnymi efektami (☞ str. 24, 25). Jeśli wybrany zostanie niewykonalny Efekt Ściemniania/Roletki, jego wskaźnik będzie migał lub zniknie.

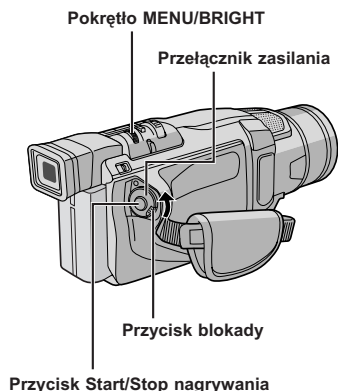
**Efekty ściemnianie/roletka**

Efekty te umożliwiają stylizowane przechodzenie z jednej sceny do drugiej. Używaj ich do nadania odcienia stylizacji przy przechodzeniu z jednej sceny do innej.

Płynne pojawianie się/znikania obrazu działa podczas rozpoczynania lub kończenia nagrywania na taśmie.

- 1** Ustaw Przełącznik Zasilania na "M" przytrzymując jednocześnie wciśnięty Przycisk Blokady umieszczony na przełączniku.
- 2** Naciśnij **MENU/BRIGHT**. Pojawia się Ekran Menu.
- 3** Obróć pokrętko **MENU/BRIGHT** tak, aby wybrać "WIPE/FADER" i naciśnij je.
- 4** Obróć pokrętko **MENU/BRIGHT**, aby wybrać pożądany tryb i naciśnij je. Wybór zostaje zakończony. Naciśnij ponownie pokrętko **MENU/BRIGHT**.
  - Menu WIPE/FADER znika a dany efekt zostaje uaktywniony. Pojawia się wskaźnik przedstawiający wybrany efekt.
- 5** Przyciśnij przycisk Start/Stop nagrywania, aby uaktywnić Ściemnianie/Rozjaśnianie lub Zwijanie/Rozwijanie roletki.









**Aby Wyłączyć Wybrany Tryb . . .**

..... wybierz "OFF" w kroku 4.

**UWAGA:**

Możesz wydłużyć działanie efektu ściemniania lub roletki przyciskając i przytrzymując przyciśnięty przycisk Start/Stop nagrywania.

## Menu ściemniania i roletki

MENU	Działanie
 <b>FADER — WHITE</b> <b>(ŚCIEMNIACZ BIAŁY)</b>	“Ściemnia” lub “rozjaśnia” do białego ekranu.
 <b>FADER — BLACK</b> <b>(ŚCIEMNIACZ CZARNY)</b>	“Ściemnia” lub “rozjaśnia” do czarnego ekranu.
 <b>FADER — B.W</b> <b>(ŚCIEMNIACZ CZARNO-BIAŁY)</b>	“Rozjaśnia” się do ekranu kolorowego startując od ekranu czarno-białego, albo “ściemnia” się od ekranu kolorowego do czarno-białego.
 <b>WIPE — CORNER</b> <b>(ROLETKA NAROŻNIKOWA)</b>	Scena nadchodzi na czarny ekran z narożnika górnego prawego lub dolnego lewego, lub jest wypychana w kierunku narożnika górnego prawego lub dolnego lewego pozostawiając czarny ekran.
 <b>WIPE — WINDOW</b> <b>(ROLETKA OKIENNA)</b>	Scena rozpoczyna się na środku czarnego ekranu i rozchodzi się w kierunku brzegów, lub nadchodzi z brzegów i ściemnia się w kierunku środka ekranu.
 <b>WIPE — SLIDE</b> <b>(ROLETKA BOCZNA)</b>	Scena nasuwa się od strony prawej do lewej, lub odchodzi od strony lewej do prawej.
 <b>WIPE — DOOR</b> <b>(ROLETKA DRZWIOWA)</b>	Scena pojawia się jakby czarne połówki ekranu otwierały się na prawo i na lewo, lub jakby czarny ekran nasuwał się od strony lewej oraz prawej pozostawiając czarny ekran.
 <b>WIPE — SCROLL</b> <b>(ROLETKA ZWIJANA)</b>	Scena pojawia się od dołu w kierunku góry czarnego ekranu, lub usuwa się od góry do dołu pozostawiając czarny ekran.
 <b>WIPE — SHUTTER</b> <b>(ROLETKA MIGAWKOWA)</b>	Scena nasuwa się od środka czarnego ekranu w kierunku jego górnej i dolnej części, lub zanika poczynając od środka ekranu w kierunku jego górnej i dolnej części, pozostawiając czarny ekran.

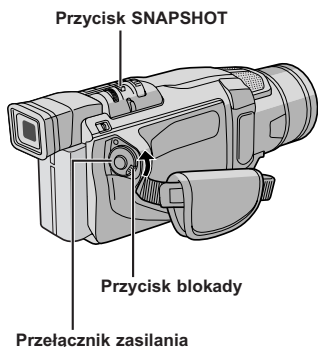

## Wyświetlacz

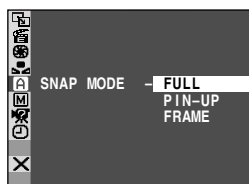

Ekran menu

FULL  
Tryb migawkowy bez ramkiPIN-UP  
Tryb Pin-UpFRAME  
Tryb migawki z ramką

Występuje trzask zamykanej migawki.

## Zdjęcia

Ta funkcja umożliwia nagrywanie na taśmie unieruchomionych obrazów, które wyglądają jak fotografie.

## SELEKCJA TRYBU MIGAWKI

- 1** Ustaw Przełącznik Zasilania na "M" przytrzymując jednocześnie wciśnięty Przycisk Blokady umieszczony na przełączniku.
- 2** Przcisnij pokrętko MENU/BRIGHT. Pojawia się Ekran Menu.
- 3** Obróć pokrętko MENU/BRIGHT, aby wybrać "CAMERA". Przcisnij je i pojawia się Menu CAMERA.
- 4** Obróć pokrętko MENU/BRIGHT, aby wybrać "SNAP MODE", następnie przcisnij je.
- 5** Obróć pokrętko MENU/BRIGHT, aby wybrać pożądany tryb Zdjęć Migawkowych, następnie przcisnij je. Obróć pokrętko MENU/BRIGHT, aby wybrać "RETURN" i dwukrotnie przcisnij je. Ekran Menu zamyka się.

## NAGRYWANIE Z MIGAWKĄ

- 1** Przcisnij przycisk SNAPSHOT. Podczas wykonywania zdjęcia migawkowego pojawi się napis "PHOTO".

## Jeśli przcisnąłeś podczas gotowości do nagrywania . . .

..... pojawia się napis "PHOTO" i nieruchomy obraz nagrywany będzie przez ok. 6 sek., po czym kamera powraca do stanu gotowości do nagrywania.

## Jeśli przcisnąłeś podczas nagrywania . . .

..... pojawia się napis "PHOTO" i nieruchomy obraz nagrywany będzie przez ok. 6 sek., po czym podjęte zostaje normalne nagrywanie.

- Niezależnie od ustawienia Przełącznika Zasilania ("M" lub "CAMERA") nagrywanie Zdjęć Migawkowych odbywa się z użyciem wybranego trybu Zdjęć Migawkowych.

## Tryb Motor Drive

Przytrzymując wciśnięty przycisk SNAPSHOT uzyskuje się efekt podobny do fotografowania seryjnego. (Odstęp pomiędzy nieruchomymi obrazami wynosi ok. 1 sekundy.)

## UWAGI:

- Aby wyłączyć dźwięk migawki, [BEEP] na str. 32, 34.
- Jeżeli nie jest możliwe użycie migawki, napis "PHOTO" pulsuje kiedy zostanie przcisnięty SNAPSHOT.
- Nawet jeżeli program AE ze specjalnymi efektami ([EFFECT] str. 24) został uruchomiony, niektóre tryby tego programu są niedostępne w czasie wykonywania ujęć migawkowych. W takim przypadku pulsuje jego ikona.
- Jeśli przycisk SNAPSHOT jest naciśnięty, gdy opcja "DIS" jest ustawiona na "ON" ([DIS] str. 33), Stabilizator zostanie wyłączony.
- Również podczas otwierania dostępne są wszystkie tryby migawkowe. Trzask migawki nie jest słyszalny.
- Podczas nagrywania Zdjęcia Migawkowego, obraz wyświetlany w wizjerze może częściowo zanikać. Nie ma jednak to wpływu na nagrywany obraz.
- Kiedy do gniazda AV podłączony jest kabel, trzask migawki nie jest słyszany z głośnika, jednak zostaje on nagrany na taśmie.



## FUNKCJA: Automatyczna regulacja ostrości

### CEL:

System pełnego zakresu automatycznej korekty ostrości oferuje możliwość ciągłego filmowania z najbliższej odległości (odległość ok. 5 cm od obiektu) do nieskończoności.

Niemniej jednak, można nie uzyskać właściwej ostrości w sytuacjach wyszczególnionych poniżej (w takich przypadkach koryguj ostrość ręcznie):

- Gdy filmowane obiekty zachodzą na siebie w tej samej scenie.
- Gdy słabe jest oświetlenie.\*
- Kdy filmowany obiekt nie przejawia kontrastu (różnica pomiędzy miejscem jaskrawym i ciemnym), w przypadku filmowania płaskiej, jednolitej ściany, czy jasnego, błękitnego nieba.\*
- Gdy ciemny obiekt jest słabo widoczny w wizjerze.\*
- Gdy scena zawiera drobne elementy identyczne lub regularnie powtarzające się.
- Gdy scena oświetlona jest bezpośrednio promieniami słonecznymi lub światłem odbijającym się od tafli wody.
- Przy filmowaniu sceny o silnym kontraście tła.

\* Następujące ostrzeżenia słabego kontrastu świecą się światłem pulsującym: ▲, ◀, ▶ i 👤

### UWAGI:

- Nie jest możliwe właściwe skorygowanie ostrości, jeżeli obiektyw jest zabrudzony lub pomazany. Utrzymuj obiektyw w czystości, i przecieraj miękką ściereczką, jeżeli się zabrudzi. Jeżeli zaparuje, przetrzyj miękką ściereczką lub zaczekaj aż obiektyw sam wyschnie.
- Przy filmowaniu obiektów położonych blisko obiektywu, zwiększ najpierw odległość za pomocą zoom (☞ str. 17). Jeżeli zoom jest ustawiony na tryb automatyczny, kamera automatycznie oddali przedmiot w zależności od położenia obiektu w stosunku do kamery. Nie nastąpi to, jeżeli uaktywniona jest funkcja "TELE MACRO" (☞ str. 34).

## FUNKCJA: Ręczne korygowanie ostrości

### CEL:

Aby osiągnąć poprawną ostrość.

### DZIAŁANIE:

- 1) Jeżeli posługujesz się wizjerem, niezbędne ustawienia wizjera już powinny być dokonane (☞ str. 10).
- 2) Ustaw przełącznik zasilania "M" naciskając przycisk blokady umieszczony na przełączniku, następnie naciśnij **FOCUS** (☞ str. 58 i 59, ⓘ Przycisk FOCUS). Pojawia się wskaźnik ręcznej regulacji ostrości.
- 3) Aby wyregulować ostrość na oddalony obiekt, obracaj pokrętko **MENU/BRIGHT** w kierunku "+". Pojawia się i pulsuje "▶".  
Aby wyregulować ostrość na bliższy obiekt, obracaj pokrętko **MENU/BRIGHT** w kierunku "-". Pojawia się i pulsuje "◀".
- 4) Przyciśnij pokrętko **MENU/BRIGHT**. Regulacja ostrości jest zakończona.

Aby ustawić na Automatyczną Regulację Ostrości, naciśnij dwukrotnie **FOCUS** lub ustaw Przełącznik Zasilania na "A".

Jeżeli **FOCUS** jest naciśnięty jednokrotnie, kamera wchodzi ponownie w tryb regulacji ostrości.

### UWAGI:

- Upewnij się, że ustawiłeś obiektyw w pozycji maksymalnego teleobiektywu kiedy używasz ręcznego trybu korygowania ostrości. Jeżeli ustawiasz ostrość na obiekt w pozycji szerokokątnej, nie można uzyskać wyrazistej ostrości obrazu przy zwiększaniu zoom bowiem głębia pola jest zredukowana przy większej ogniskowej.
- Jeżeli poziom ostrości nie może zostać wyregulowany przy przybliżaniu lub oddalaniu, migać będą symbole "▲" lub "👤".

## Sterowanie ekspozycją

Ręczne korygowanie ekspozycji zalecane jest w następujących sytuacjach:

- podczas filmowania pod światło lub gdy tło jest zbyt jasne;
- podczas filmowania silnie odbijającego się tła naturalnego jak plaża czy śnieg;
- gdy tło jest zbyt ciemne lub obiekt zbyt jasny.

**1** Ustaw przełącznik zasilania "M" naciskając przycisk blokady umieszczony na przełączniku.

**2** Naciśnij **MENU/BRIGHT**. Pojawia się Ekran Menu.

**3** Obróć pokrętkę **MENU/BRIGHT** tak, aby wybrać "EXPOSURE" i naciśnij je.

**4** Obróć pokrętkę **MENU/BRIGHT**, aby wybrać "MANUAL", i naciśnij je. Gaśnie Ekran Menu. Wskaźnik sterowania ekspozycją.

**5** Obróć pokrętkę **MENU/BRIGHT** w kierunku "+", aby rozjaśnić obraz, lub w kierunku "-", aby ściemnić obraz. (maksymalnie  $\pm 6$ )



**6** Przyciśnij pokrętkę **MENU/BRIGHT**. Regulacja ekspozycji jest zakończona.

### Aby zmienić na automatyczną regulację ekspozycji . . .

..... wybierz "AUTO" w kroku 4. Albo, ustaw Przełącznik Zasilania na "A".



### Aby szybko oświetlić obiekt . . .

..... przyciśnij **BACKLIGHT** (Przeciwświetlenie).

Wyświetla się  i obiekt zostaje oświetlony. Po ponownym przyciśnięciu,  znika i oświetlenie powraca do poprzedniego poziomu.

- Ekspozycja +3 daje ten sam efekt, jak Przycisk **BACKLIGHT** (Rozjaśnienie Tła).
- Używanie funkcji **BACKLIGHT** może spowodować, że światło otaczające podmiot będzie zbyt intensywne, a sam podmiot stanie się biały.
- Wyrównanie rozjaśnienia tła jest również dostępne, gdy Przełącznik zasilania jest ustawiony na "A".

### UWAGA:

Kompensacja Oświetlenia Tylnego i reflektorem ( str. 25) "SNOW" ( str. 25) nie mają żadnego wpływu, kiedy włączony jest tryb ręcznej Regulacji Ekspozycji.

## Zamykanie przesłony

Korzystaj z tej funkcji w następujących sytuacjach:

- Podczas filmowania obiektu ruchomego;
- Kiedy zmienia się odległość od filmowanego obiektu (jak również jego rozmiar podglądany na monitorze LCD lub w wizjerze) oraz gdy obiekt się oddala;
- Podczas filmowania silnie odbijającego się tła naturalnego jak plaża czy śnieg;
- Podczas filmowania w świetle reflektora;
- Podczas korzystania z zoomu.

Gdy przedmiot filmowany znajduje się blisko zamykaj przesłonę. Nawet jeżeli obiekt oddala się od ciebie, obraz nie będzie ani ciemniejszy ani jaskrawszy.

**Przed następującymi krokami, wykonaj kroki 1 do 4 z rozdziału "Sterowanie Ekspozycją".**

**5** Wyreguluj zoom tak, aby obiekt wypełniał monitor LCD lub wizjer, następnie przyciśnij i przytrzymaj wciśnięte przez ponad 2 sekundy pokrętkę **MENU/BRIGHT**. Pojawia się wskaźnik sterowania ekspozycją i napis "L". Przyciśnij **MENU/BRIGHT**. Wskazanie "L" zmienia się na "L" i przesłona jest zamknięta.

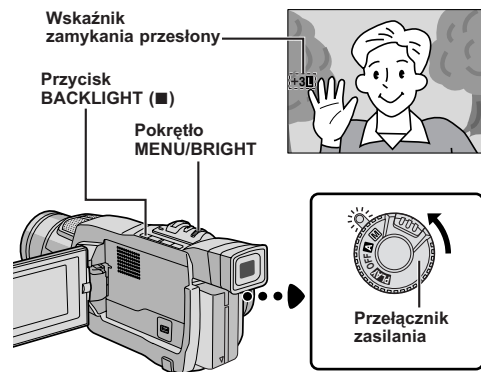

### Aby powrócić do automatycznego sterowania przesłoną . . .

..... obracaj pokrętkę **MENU/BRIGHT**, aby wyświetlić "AUTO", a następnie przyciśnij pokrętkę w kroku 4. Wskaźnik sterowania ekspozycją i "L" znikną. Albo też, ustaw przełącznik zasilania na "A".

### Aby sterować zamykaniem przesłony i ekspozycją . . .

..... po wykonaniu kroku 4 z rozdziału "Sterowanie Ekspozycją", wyreguluj ekspozycję obracając pokrętkę **MENU/BRIGHT**. Następnie zablokuj przysłonę w kroku 5 z rozdziału "Zamykanie przesłony".

Aby zablokować automatycznie, obracaj **MENU/BRIGHT**, aby wybrać "AUTO", następnie przyciśnij je w kroku 4. Prysłona działać będzie automatycznie po upływie ok. 2 sekund.

### Przesłona

Podobnie jak źrenica oka ludzkiego, kurczy się w dobre oświetlonym otoczeniu, aby nie dopuścić do pochłonięcia nadmiernego światła, a rozszerza się przy słabym oświetleniu, aby pochłoniąć więcej światła.

## Regulacja balansu bieli

Termin ten dotyczy prawidłowości reprodukcji kolorów przy różnym oświetleniu. Jeżeli balans bieli został uregulowany właściwie, wszystkie inne kolory zostaną odtworzone właściwie.

Zazwyczaj regulacja balansu bieli odbywa się automatycznie. Jednak bardziej zaawansowany operator kamery lubi sterować tą funkcją ręcznie, co umożliwia uzyskanie bardziej profesjonalną reprodukcję koloru/odcienia.

**1** Ustaw przełącznik zasilania "M" naciskając przycisk blokady umieszczony na przełączniku.

**2** Naciśnij **MENU/BRIGHT**. Pojawia się Ekran Menu.

**3** Obróć pokrętko **MENU/BRIGHT**, aby wybrać "W.BALANCE", i naciśnij je. Pojawia się Menu W.BALANCE.

**4** Obróć Pokrętko **MENU/BRIGHT**, aby wybrać pożądany tryb.

"**AUTO**" ..... Balansowanie bieli regulowane jest automatycznie (ustawienie fabryczne).

"**MWB**" ..... Balansowanie bieli regulowane jest ręcznie.

"**FINE**" ..... Filmowanie w plenerze w pogodnym dniu.

"**CLOUD**" ..... Filmowanie w plenerze w pochmurny dzień.

"**HALOGEN**" .... Filmowanie przy użyciu lampy video lub podobnego typu oświetlenia.

**5** Naciśnij **MENU/BRIGHT**. Wybór zostaje zakończony. Naciśnij ponownie pokrętko **MENU/BRIGHT**. Ekran Menu zniknie, a pojawi się wskaźnik wybranego trybu, poza "AUTO".

**Aby powrócić do automatycznego balansu bieli . . .**

..... wybierz "AUTO" w kroku **4**. Lub ustaw przełącznik zasilania na "A".

### UWAGA:

Balans bieli nie może być regulowany przy uaktywnionej funkcji Sepia lub Monotonia (☞ str. 25).

## Operacja ręcznego balansowania bieli

Dokonaj ręcznego balansowania bieli kiedy filmowanie odbywa się przy różnorodnych typach oświetlenia.

**1** Wykonaj kroki **1** do **4** regulacji balansu bieli, i wybierz "MWB".

**2** Przytrzymaj białą czystą kartkę papieru przed filmowanym obiektem. Wyreguluj zoom lub zajmij pozycję taką, aby biały papier wypełnił cały ekran.

**3** Przyciskaj **MENU/BRIGHT**, aż zacznie pulsować ☒. Kiedy ustawienie zostanie zakończone, ☒ powróci do normalnego pulsowania.

**4** Naciśnij dwukrotnie **MENU/BRIGHT**. Ekran Menu zostanie zamknięty, a wyświetlony zostanie wskaźnik Ręcznego Balansowania Bieli ☒.

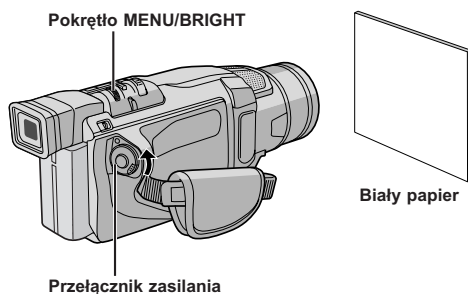

### UWAGI:

- W kroku **2**, mogą wystąpić trudności przy ustawianiu ostrości na białym papierze. W takiej sytuacji, wyreguluj ostrość ręcznie (☞ str. 29).
- W pomieszczeniu zamkniętym obiekt może być filmowany w różnych warunkach oświetlenia (naturalne, fluorescencyjne, świece itp.). Ponieważ kolor jest różny w zależności od źródła światła, odcień filmowanego obiektu może się różnić w zależności od ustawienia bieli. Skorzystaj z tej funkcji, gdy chcesz uzyskać bardziej naturalne rezultaty.
- Po dokonaniu ręcznego balansowania bieli, ustawienie pozostanie nawet po wyłączeniu zasilania i wyjęciu akumulatora.

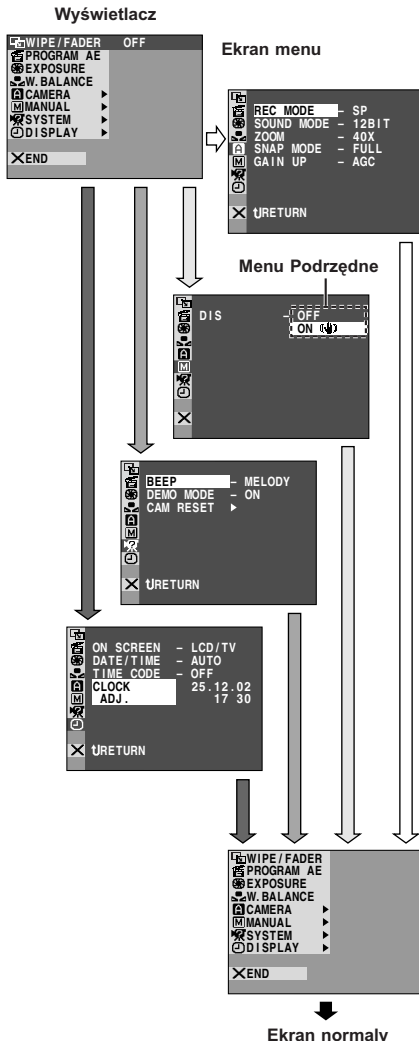
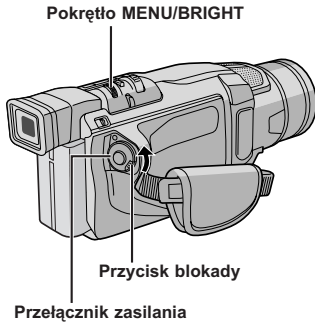

## Dla Menu Nagrywania

Niniejsza kamera wyposażona jest w łatwy w użyciu system ekranowych menu, który ułatwia regulację wielu z bardziej szczegółowych ustawień kamery (☞ str. 33 – 35).

- 1 Ustaw przełącznik zasilania "M" naciskając przycisk blokady umieszczony na przełączniku.
- 2 Naciśnij MENU/BRIGHT. Pojawi się Ekran Menu.
- 3 Obróć pokrętko MENU/BRIGHT, aby wybrać pożądaną funkcję, i naciśnij je. Pojawia się menu wybranej funkcji.
- 4 Ustawienie menu funkcji zależy od funkcji.

Jeśli wybrałeś "W.IPE / FADER", "PROGRAM AE", "EXPOSURE" lub "W. BALANCE" ...  
..... patrz str. 33.

Jeśli wybrałeś "CAMERA", "MANUAL", "SYSTEM" lub "DISPLAY" ...  
..... Idź do kroku 5.

5 Obróć pokrętko MENU/BRIGHT, aby wybrać pożądaną funkcję, i naciśnij je. Pojawia się Menu Podrzedne. Następnie obróć Pokrętko MENU/BRIGHT, aby wybrać parametr i przyciśnij je. Wybór został zakończony.

6 Obróć Pokrętko MENU/BRIGHT, aby wybrać "RETURN", i naciśnij je dwukrotnie. Ekran Menu zamyka się.

• Ikona X oznacza "END".

### UWAGA:

Jeżeli ekran menu będzie wyświetlany przez kilka minut, na ekranie może pozostać obraz szczałkowy, który może zniknąć dopiero po kilku sekundach. Nie jest to spowodowane usterką urządzenia.



## Wyjaśnienia dot. Ekranu Menu

	<b>WIPE/FADER</b>	Patrz "Efekty ściemniania/roletki" ( str. 26, 27).		
	<b>PROGRAM AE</b>	Patrz "Program AE ze specjalnymi efektami" ( str. 24, 25).		
	<b>EXPOSURE</b>	Patrz "Sterowanie ekspozycja" i "Zamykanie przystony" ( str. 30).		
	<b>W.BALANCE</b>	Patrz "Regulacja balansu bieli" i "Ręczne balansowanie bieli" ( str. 31).		
<b>A</b> CAMERA	<b>REC MODE</b>		Pozwala na ustawienie trybu nagrywania na taśmie (SP lub LP) w zależności od potrzeb ( str. 13).	
	<b>SOUND MODE</b>	<b>12BIT</b>	Pozwala na nagrywanie na taśmie dźwięku stereofonicznego na czterech oddzielnych kanałach i jest zalecane podczas dubbingowania dźwięku. (Równoważne z trybem 32 kHz we wcześniejszych modelach.)	
		<b>16BIT</b>	Pozwala na nagrywanie na taśmie dźwięku stereofonicznego na dwóch oddzielnych kanałach. (Równoważne z trybem 48 kHz we wcześniejszych modelach.)	
	<b>ZOOM</b>	<b>16X</b>	Kiedy ustawiony jest na "16X" w czasie stosowania cyfrowego zoom, powiększanie zoom ustawi się na "16X" po wyłączeniu działania zoom cyfrowego.	
		<b>40X</b>	Pozwala posługiwać się cyfrowym zoom. Poprzez przetwarzanie cyfrowe i powiększanie obrazów, możliwy zakres wynosi od 16X (granica zoom optycznego) do 40X powiększenia cyfrowego.	
		<b>700X</b>	Pozwala posługiwać się cyfrowym zoom. Poprzez przetwarzanie cyfrowe i powiększenie obrazów, możliwy zakres wynosi od 16X (granica zoom optycznego) do 700X powiększenia cyfrowego.	
	<b>SNAP MODE</b>		Dotyczy rozdziału "Zdjęcia" ( str. 28).	
	<b>GAIN UP</b>	<b>OFF</b>	Pozwala filmować ciemne sceny bez regulowania jasności obrazu.	
		<b>AGC</b>	Ogólny wygląd jest wystrzępiony, ale obraz jest wyraźny.	
		<b>AUTO</b> 	Szybkość migawki regulowana jest automatycznie (1/25 – 1/200 sek.). Ujęcie obiektu przy słabym lub nikłym oświetleniu i przy szybkości migawki ustawionej na 1/25 sek. daje obraz bardziej jaskrawy niż w trybie AGC, ale ruchy obiektu nie są płynne i są nienaturalne. Wygląd ogólny może być ziarnisty. Podczas gdy prędkość migawki jest automatycznie regulowana, wyświetlane jest "A".	
<b>M</b> MANUAL	<b>DIS</b>	<b>OFF</b>	Dla skompensowania spowodowanego drganiem kamery niestabilności obrazu występującej szczególnie przy znacznym zbliżeniu. <b>UWAGI:</b> <ul style="list-style-type: none"> <li>● Nie sposób uzyskać odpowiedniej stabilizacji obrazu przy znacznych ruchach ręki podtrzymującej kamerę, a także w następujących sytuacjach: <ul style="list-style-type: none"> <li>• Podczas filmowania obiektów o poziomych lub pionowych pasach.</li> <li>• Podczas filmowania obiektów ciemnych lub o niewyraźnych konturach.</li> <li>• Podczas filmowania obiektów o nadmiernym oświetleniu.</li> <li>• Podczas filmowania scen z obiektami poruszającymi się w różnych kierunkach.</li> <li>• Podczas filmowania scen o nikłym kontraście tła.</li> </ul> </li> <li>● Wyłącz ten tryb, gdy filmujesz z kamery ustawionej na statywie.</li> <li>● Wskaźnik "A" miga lub gaśnie, jeśli nie jest możliwe uruchomienie stabilizatora.</li> </ul>	
		<b>ON</b>		



: Ustawienie fabryczne

**UWAGI:**

- Ustawienia wykonane w menu "**A** CAMERA" będą działać niezależnie od tego, czy przełącznik zasilania zostanie ustawiony na "**A**" lub "**M**". Ustawienia menu mogą jednak być zmieniane tylko wtedy, kiedy przełącznik zasilania jest ustawiony na "**M**".
- Ustawienia "**M** MANUAL" działają tylko wtedy, gdy Przełącznik Zasilania ustawiony jest na "**M**".

**CIĄG DALSZY NA NASTĘPNEJ STRONIE**

## Wyjaśnienia dot. Ekranu Menu (ciąg dalszy)

<b>MANUAL</b>	<b>TELE MACRO</b>	<b>OFF</b>	Zwykle odległość od obiektu na który nakierowany jest obiektyw zależy od powiększenia zoom. Chyba, że odległość od obiektu wynosi ponad 1 m, obiektyw traci ostrość przy ustawieniu teleobiektywu na maksimum. Przy ustawieniu na "ON", możesz sfilmować obiekt możliwie najszerszej w odległości około 60 cm. • W zależności od ustawienia zoom, obiektyw może utracić ostrość.
		<b>ON</b>	
	<b>WIDE MODE</b>	<b>OFF</b>	Nagrywa bez zmian w proporcjach ekranu. Do odtwarzania na telewizorach ze zwykłymi proporcjami ekranu.
		<b>CINEMA</b> <input type="checkbox"/>	Wstawia czarne pasy na dole i na górze ekranu. Podczas odtwarzania na szerokoekranowym telewizorze, czarne pasy na dole i na górze ekranu są wycinane i format obrazu staje się 16:9. Pojawia się <input type="checkbox"/> . W przypadku używania tego trybu, zapoznaj się z instrukcją obsługi twojego telewizora szerokoekranowego. Podczas odtwarzania/nagrywania w formacie 4:3, na ekranie TV, monitorze LCD i w wizjerze wstawione zostają na dole i na górze ekranu czarne pasy i obraz wygląda jak film w formacie 16:9.
		<b>SQUEEZE</b> <input checked="" type="checkbox"/>	Służy do odtwarzania na telewizorach o formacie 16:9. Poszerza w sposób naturalny obraz tak, aby pasował do ekranu nie ulegając zniekształceniom. Pojawia się <input checked="" type="checkbox"/> . W przypadku używania tego trybu, zapoznaj się z instrukcją obsługi twojego telewizora szerokoekranowego. Podczas odtwarzania/nagrywania w formacie 4:3, na ekranie TV, monitorze LCD i w wizjerze obraz zostaje wydłużony pionowo.
	<b>WIND CUT</b>	<b>OFF</b>	Wyłącza działanie funkcji, która wycina szum wiatru.
<b>ON</b> 		Umożliwia wyciszenie szumu spowodowanego wiatrem. Pojawia się "  ". Zmieni się jakość dźwięku. Nie jest to anomalia.	
<b>SYSTEM</b>	<b>BEEP</b>	<b>OFF</b>	Nawet jeżeli trzask migawki nie jest słyszalny podczas filmowania, rejestrowany jest na taśmie.
		<b>BEEP</b>	Sygnal dźwiękowy zabrmi przy włączeniu zasilania, oraz przy rozpoczęciu i zakończeniu nagrywania. Zabrmi również przy uruchomieniu efektu dźwiękowego migawki (☞ str. 28).
	<b>MELODY</b>	Sygnal dźwiękowy zabrmi przy włączeniu i wyłączeniu zasilania, oraz przy rozpoczęciu i zakończeniu nagrywania. Zabrmi również przy uruchomieniu efektu dźwiękowego migawki (☞ str. 28).	

: Ustawienie fabryczne

### UWAGI:

- Ustawienia " MANUAL" działają tylko wtedy, gdy Przełącznik Zasilania ustawiony jest na "".
- Funkcje " SYSTEM", które są ustawione, gdy Przełącznik Zasilania znajduje się w pozycji "", są również zastosowane, gdy Przełącznik Zasilania jest ustawiony na "PLAY" (☞ str. 36).

<b>SYSTEM</b>	<b>DEMO MODE</b>	<b>OFF</b>	Nie nastąpi automatyczny pokaz działania funkcji.
		<b>ON</b>	Demonstruje działanie niektórych funkcji programu AE z efektami specjalnymi, itd. i tryb ten może być zastosowany do potwierdzenia sposobu działania tych funkcji. Demonstracja rozpocznie się w następujących przypadkach: <ul style="list-style-type: none"> <li>• Kiedy ekran menu zostanie zamknięty po ustawieniu "DEMO MODE" na "ON".</li> <li>• Kiedy "DEMO MODE" jest ustawione na "ON" i nie wykonano żadnej czynności przez około 3 minuty po ustawieniu przełącznika zasilania na "A" lub "M".</li> </ul> Wykonanie dowolnej czynności podczas demonstracji zatrzymuje ją chwilowo. Jeżeli przez ponad 3 minuty nie zostanie wykonana kolejna czynność, demonstracja powróci. <b>UWAGI:</b> <ul style="list-style-type: none"> <li>• Jeżeli w kamerze umieszczona jest kaseeta, nie jest możliwe uruchomienie trybu pokazowego.</li> <li>• "DEMO MODE" pozostaje w pozycji "ON", nawet gdy zostanie wyłączone zasilanie kamery.</li> <li>• Jeśli "DEMO MODE" pozostaje w pozycji "ON", niektóre funkcje nie będą dostępne. Po przejrzaniu demonstracji, ustaw na "OFF".</li> </ul>
<b>CAM RESET</b>		<b>CANCEL</b>	Nie wyzerowuje wszystkich ustawień do ustawień fabrycznych.
		<b>EXECUTE</b>	Wyzerowuje wszystkie ustawienia do ustawień fabrycznych.
<b>DISPLAY</b>	<b>ON SCREEN</b>	<b>LCD</b>	Uniemożliwia pojawienie się wskazań kamery (z wyjątkiem daty, czasu i kodu czasowego) na ekranie podłączonego telewizora.
		<b>LCD/TV</b>	Powoduje wyświetlenie komunikatów wywietlacza kamery na ekranie przyłączonego telewizora.
	<b>DATE/TIME</b>	<b>OFF</b>	Nie pojawia się data/czas.
		<b>AUTO</b>	Wyświetla datę/czas przez ok. 5 sekund w następujących przypadkach: <ul style="list-style-type: none"> <li>• Gdy Przełącznik Zasilania przestawiony jest z "OFF" na "A" lub "M".</li> <li>• Kiedy rozpoczyna się odtwarzanie taśmy. Kamera wyświetla datę/czas, kiedy ujęcia są nagrywane.</li> <li>• Kiedy data zostanie zmieniona podczas odtwarzania taśmy.</li> </ul>
		<b>ON</b>	Data/czas są zawsze wyświetlane.
	<b>TIME CODE</b>	<b>OFF</b>	Kod czasowy nie jest wyświetlany.
<b>ON</b>		Na kamerze i na podłączonym telewizorze wyświetlany jest kod czasowy. Numery klatek nie są wyświetlane podczas nagrywania.	
	<b>CLOCK ADJ.</b>	Pozwala ustawić bieżącą datę i czas (☞ str. 11).	

 : Ustawienie fabryczne

#### UWAGI:

- Funkcje "SYSTEM" oraz "DISPLAY", które są ustawione, gdy Przełącznik Zasilania znajduje się w pozycji "M", są również zastosowane, gdy Przełącznik Zasilania jest ustawiony na "PLAY" (☞ str. 36). Napis "CLOCK ADJ." pojawia się tylko wtedy, gdy Przełącznik Zasilania ustawiony jest na "M".
- Ustawienia wykonane w menu "DISPLAY" będą zawsze działać, nawet jeśli przełącznik zasilania zostanie ustawiony na "A". Ustawienia menu mogą jednak być zmieniane tylko wtedy, kiedy przełącznik zasilania jest ustawiony na "M".

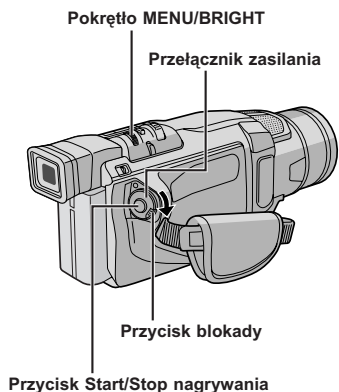

## Dla Menu Odtwarzania

- 1** Ustaw Przełącznik następnie ustaw Przełącznik Zasilania na "PLAY" przytrzymując jednocześnie wciśnięty Przycisk Blokady umieszczony na przełączniku.
- 2** Naciśnij MENU/BRIGHT. Pojawi się Ekran Menu.
- 3** Obróć pokrętko MENU/BRIGHT, aby wybrać pożądaną funkcję, i naciśnij je. Pojawia się menu wybranej funkcji.
- 4** Obróć pokrętko MENU/BRIGHT, aby wybrać pożądaną funkcję, i naciśnij je. Pojawia się Menu Podrzedne.
- 5** Obróć pokrętko MENU/BRIGHT, aby wybrać parametr, i naciśnij je. Wybór zostaje zakończony.
- 6** Obróć Pokrętko MENU/BRIGHT, aby wybrać "RETURN". Przcisnij je dwukrotnie, aby zamknąć Ekran Menu.

Wyświetlacz

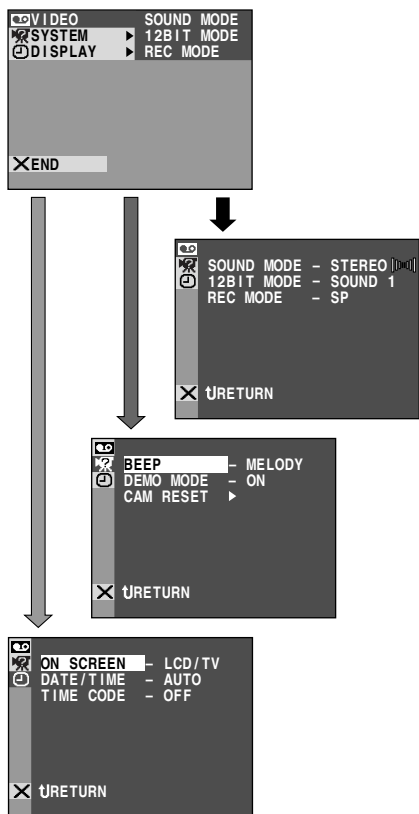

## Wyjaśnienia dot. Ekranu Menu

VIDEO	SOUND MODE	☞ str. 37.
	12BIT MODE	☞ str. 37.
	REC MODE	Pozwala na ustawienie trybu nagrywania na taśmie (SP lub LP) w zależności od potrzeb (☞ str. 13).
SYSTEM	Każde ustawienie jest połączone z napisem "DISPLAY" lub "SYSTEM", który pojawia się, gdy Przełącznik Zasilania jest ustawiony na "M" (☞ str. 34, 35). Parametry są takie same jak w opisie ze str. 34 oraz 35.	
DISPLAY		

### UWAGA:

Tryb "REC MODE" może być ustawiony, kiedy Przełącznik Zasilania jest ustawiony na "PLAY" lub "M" (☞ str. 13, 33).



Przełącznik zasilania



Osłona złączy\*

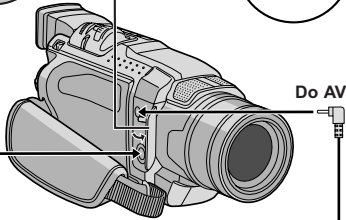

Do AV

Do S-VIDEO

Kabel S-Video (opcjonalny)

Kabel Audio/Video [miniwtyczka do wtyczki RCA] (dostarczony)

Do złączy AUDIO, VIDEO\*\* i S-IN

Adapter kablowy (dostarczony)

Jeżeli twoje wideo posiada złącze SCART, używaj dostarczonego adaptera kabla.

Przełącznik wyjściowy wideo "Y/C"/"CVBS"

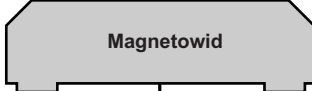

Magnetowid



Telewizor

## Przeżywanie na magnetowidę

**1** Postępując zgodnie z ilustracją połącz kamerę z magnetowidem. Zapoznaj się także z informacjami na str. 20 i 21.

**2** Ustaw Przełącznik Zasilania kamery na "PLAY", przytrzymując jednocześnie wciśnięty Przycisk Blokady umieszczony na przełączniku, włącz zasilanie magnetowidu i umieść odpowiednie kasety w kamerze i magnetowidzie.

**3** Uruchom tryb AUX oraz paazy w nagrywaniu na magnetowidzie.

**4** Uruchom na kamerze tryb odtwarzania, aby znaleźć miejsce bezpośrednio przed początkiem edycji. Po odnalezieniu, przyciśnij ►/|| na kamerze.

**5** Przyciśnij ►/|| na kamerze i uruchom na magnetowidzie tryb odtwarzania.

**6** Uruchom na magnetowidzie tryb paazy w nagrywaniu i przyciśnij ►/|| na kamerze.

**7** Powtórz kroki 4 do 6 dla dalszej edycji, a po jej zakończeniu zatrzymaj magnetowid i kamerę.

### UWAGI:

- Kiedy kamera zacznie odtwarzać sfilmowane sceny, pojawia się one w telewizorze. Będzie to stanowiło sprawdzenie podłączenia i kanału AUX do kopiowania.
- Przed rozpoczęciem dubbingu, upewnij się że wskazania nie pojawiają się na przyłączonym telewizorze. Jeżeli pojawiają się podczas przeżywania, zostaną nagrane na nową taśmę.
- Ustaw odpowiednio na adapterze kabla przełącznik wyjściowy selektora wideo:

Y/C : Przy przyłączeniu za pomocą kabla S-Video telewizora lub magnetowidu, który akceptuje sygnały Y/C.

CVBS : Przy przyłączeniu za pomocą kabla audio/video telewizora lub magnetowidu, który nie akceptuje sygnałów Y/C.

### Aby wybrać wskaźniki, które mają się wyświetlić lub nie na podłączonym telewizorze . . .

- Data/czas  
..... ustaw "DATE/TIME" (Data/czas) na "AUTO", "ON" lub "OFF" w ekran menu (☞ str. 36).
- Kod czasu  
..... ustaw "TIME CODE" (Kod czasu) na "ON" lub "OFF" w ekran menu (☞ str. 36).
- Wskazania Trybu Odtwarzania Dźwięku, Szybkości Taśmy i Biegającej Taśmy  
..... ustaw opcję "ON SCREEN" na "LCD" lub "LCD/TV" w Ekranie Menu (☞ str. 36).

\* Przy podłączaniu kabli, otwórz tę osłonę.

\*\* Podłącz, kiedy nie jest używany kabel S-Video.

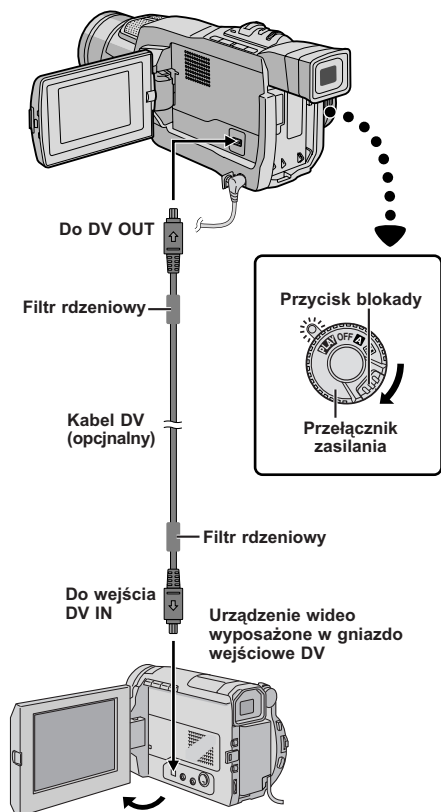

## Przeżywanie na jednostki wideo zaopatrzonej w gniazdo DV (Przeżywanie cyfrowe)

Można również kopiować nagrane ujęcia z kamery na inne urządzenie wideo wyposażone w złącze DV. Ponieważ przesyłane są sygnały cyfrowe, występują tylko znikome, jeśli w ogóle, zniekształcenia dźwięku i obrazu.

- 1** Upewnij się, czy wszystkie urządzenia są wyłączone. Podłącz kamerę do urządzenia wideo wyposażonego w złącze wejściowe DV przy pomocy kabla DV, tak jak pokazano na rysunku.
- 2** Ustaw przełącznik zasilania w kamerze na "PLAY", naciskając jednocześnie przycisk blokady na przełączniku, włącz zasilania urządzenia wideo i włóż odpowiednie kasety do kamery i urządzenia wideo.
- 3** Przyciśnij ►, aby rozpocząć odtwarzanie taśmy źródłowej.
- 4** Podglądając odtwarzanie na monitorze, w miejscu od którego chcesz rozpocząć przeżywanie uruchom tryb nagrywania w urządzeniu wideo wyposażonym w gniazdo DV.

### UWAGI:

- **Zalecane jest używanie Zasilacza Sieciowego jako źródła zasilania zamiast akumulatora** (☞ str. 9).
- Jeśli zdalny pilot jest używany, gdy zarówno odtwarzacz jak i nagrywarka są urządzeniami wideo firmy JVC, oba urządzenia będą wykonywały tę samą czynność. Aby temu zapobiec, naciśnij przyciski na obu urządzeniach.
- Jeżeli w czasie dubbingu z odtwarzacza odtwarzany jest pusty odcinek taśmy lub obraz zakłócony, dubbing zatrzyma się, tak więc ten obraz niezwyčajnie nie zostanie przeegrany.
- Nawet jeżeli kabel DV jest odpowiednio podłączony, może się czasami zdarzyć, że obraz nie pojawi się w kroku 4. W takiej sytuacji, wyłącz zasilanie i dokonaj podłączeń ponownie.
- Jeżeli podczas odtwarzania usiłowano uruchomić "Zoom w odtwarzaniu" (☞ str. 42) lub "Migawka", na wyjściu złącza DV OUT pojawia się jedynie oryginalny obraz taki jak został nagrany na taśmie.
- **Kiedy używasz kabla DV, upewnij się, że używasz kabla JVC VC-VDV204U.**

A

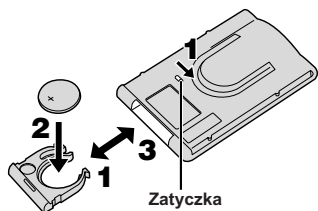

B

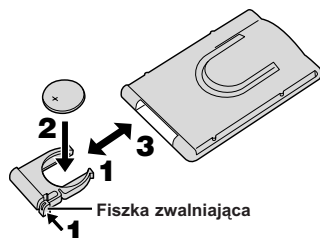

Wielofunkcyjny pilot może sterować na odległość twoją kamerą oraz podstawowymi funkcjami magnetowidu (odtwarzanie, zatrzymanie, pauza, szybkie przewijanie do przodu i do tyłu). Pilot ten umożliwia wykonywanie dodatkowych funkcji odtwarzania.

### Instalowanie Baterii (RM-V700U, opcjonalny)

Pilot zdalnego sterowania wymaga jednej baterii litowej (CR2025).

**1** Istnieją dwa sposoby wyjęcia pojemnika na baterię z RM-V700U.

**A** : Wsuń oprawkę baterii przesuwając zatrzask.

**B** : Ściśnij fiszkę zwalniającą i wsuń oprawkę baterii.

**2** Włóż baterię do oprawki upewniając się, że znak "+" pozostaje widoczny.

**3** Wsuń oprawkę z powrotem, aż do usłyszenia kliknięcia.

- Przeczytaj ostrzeżenia dotyczące baterii litowych w instrukcji obsługi RM-V700U.



Używając pilota, zważaj aby skierowany był na czujnik zdalnego sterowania.

Zakres działania emitowanej wiązki w pomieszczeniu wynosi 5 m.

Emitowana wiązka może nie być skuteczna lub spowodować niewłaściwe funkcjonowanie w plenerze lub gdy czujnik zdalnego sterowania wystawiony jest bezpośrednio na działanie promieni słonecznych lub silne światło.



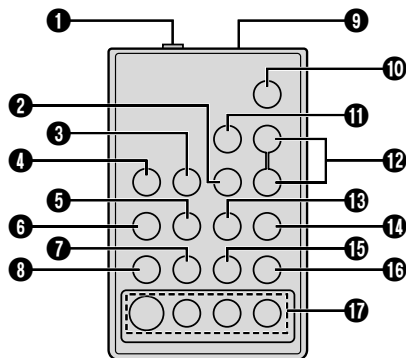

RM-V700U  
(opcjonalny)

Przyciski	Funkcje	
	Przy przełączniku zasilania ustawionym w kamerze na ("A" lub "M").	Przy przełączniku zasilania ustawionym na "PLAY".
1 Złącze PAUSE IN*	—	
2 Przycisk MBR SET*	—	
3 Przycisk INT. TIME* Przycisk SELF TIMER*	—	
4 Przycisk REC TIME* Przycisk ANIM*	—	
5 Przycisk FF	—	Szybkie przewijanie do przodu, Przeszukiwanie z podglądem przesuwając do przodu (☞ str. 19)
6 Przycisk REW	—	Przewijanie do tyłu, Przeszukiwanie z podglądem przesuwając do tyłu (☞ str. 19)
7 Przycisk PAUSE	—	Pauza (☞ str. 19)
8 Przyciski PLAY	—	Rozpoczęcie odtwarzania (☞ str. 19)
9 Okienko transmisji wiązki promieni podczerwonych	Dokonuje transmisji sygnału podczerwonego.	
10 Przycisk uruchomienia/zatrzymania START/STOP	Funkcje takie same jak przycisku uruchomienia/zatrzymania (Start/Stop) nagrywania umieszczonego na kamerze.	
11 Przycisk VISS*	—	
12 Przyciski ZOOM (T/W)	Wejście/wyjście zoomingu (☞ str. 17)	Wejście/wyjście zoomingu (☞ str. 42)
13 Przycisk VCR CTL*	—	
14 Przycisk A.DUB	—	☞ str. 43
15 Przycisk STOP	—	Zatrzymanie (☞ str. 19)
16 Przycisk INSERT	—	☞ str. 44
17 Przyciski R.A.EDIT*	—	

\* Ta funkcja jest niedostępna z niniejszą kamerą.

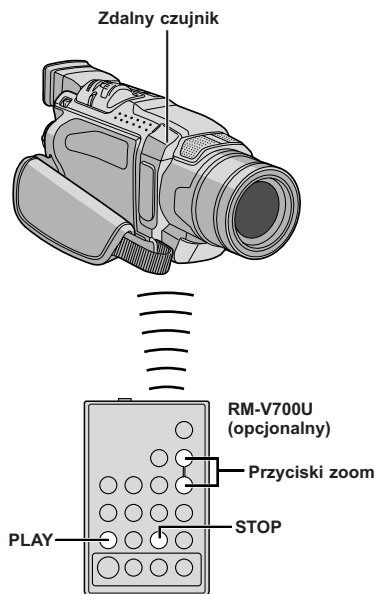
**FUNKCJA: Zoom w odtwarzaniu****CEL:**

Aby powiększyć zarejestrowany obraz do 44X w każdej chwili podczas odtwarzania.

**DZIAŁANIE:**

- 1) Przyciśnij **PLAY** (▶), aby wyszukać pożądaną scenę.
- 2) Przyciskaj na pilocie zdalnego sterowania przyciski zoom (**T/W**). Upewnij się, że pilot nakierowany jest na zdalny czujnik kamery. Przyciskając **T**, przybliżasz obraz.
  - Aby zakończyć działanie zoom, przyciśnij i przytrzymaj przycisk **W**, aż powiększenie powróci do normalnych rozmiarów. Albo też, przyciśnij **STOP** (■), a następnie przyciśnij **PLAY** (▶).

**UWAGI:**

- Zoom można używać również w czasie odtwarzania w zwolnionym tempie lub w czasie unieruchomienia obrazu
- Z powodu cyfrowego przetwarzania obrazu, obraz może ucierzeć na jakości.



Odtwarzanie normalne



Przyciśnij T

## Wyświetlacz



Tryb gotowości dubbingu audio

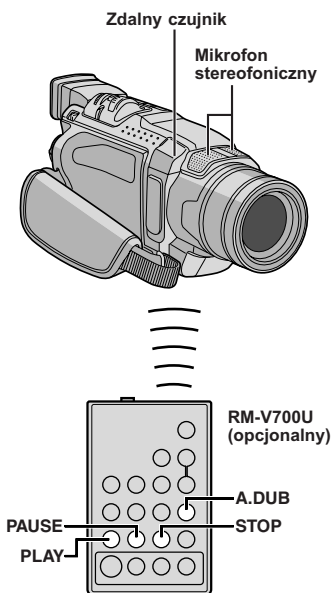
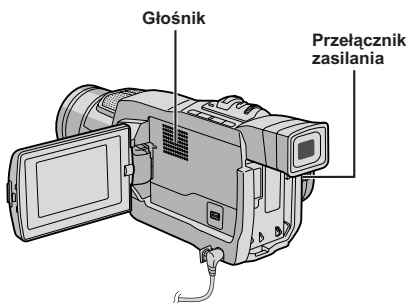

## Przeżywanie dźwięku

Ścieżka dźwiękowa również może być ustawiona wyłącznie wtedy, gdy jest nagrywana w trybie 12-bitowym (☞ str. 33).

## UWAGI:

- Dubbing dźwięku nie jest możliwy na kasecie nagranej w 16-bitowym lub w trybie LP, lub na pustej części kasety.
- Aby dokonać dubbingu audio podczas oglądania telewizji, dokonaj odpowiednich podłączeń (☞ str. 20).

**1** Odtwórz taśmę w celu zlokalizowania punktu, w którym ma się rozpocząć edycja, a potem naciśnij **PAUSE (II)**.

**2** Przytrzymując **A.DUB (⊖)** na pilocie zdalnego sterowania, naciśnij **PAUSE (II)**. Pojawi się "II⊖".

**3** Naciśnij **PLAY (▶)**, potem rozpocznij "komentarz". Mów do mikrofonu.

- Aby zatrzymać chwilowo przeżywanie, przyciśnij przycisk **PAUSE (II)**.

**4** Aby zakończyć przeżywanie dźwięku, przyciśnij **PAUSE (II)**, a następnie **STOP (■)**.

## Aby usłyszeć przegrany dźwięk podczas odtwarzania . . .

.... ustaw "12BIT MODE" na "SOUND 2" lub "MIX" w Ekranie Menu (☞ str. 36, 37).

## UWAGI:

- Dźwięk nie dochodzi z głośnika w czasie dubbingu audio.
- Stara i nowa ścieżka dźwiękowa są nagrane odrębnie podczas edycji na taśmę nagraną w trybie 12-bitowym.
- Jeżeli nagrywasz na puste miejsce na taśmie, dźwięk może zostać przerwany. Upewnij się, że prowadzisz edycję tylko miejsc nagranych.
- Jeżeli podczas odtwarzania na telewizorze pojawi się sprzężenie zwrotne lub wycie, przesuń mikrofon kamery dalej od telewizora lub zmniejsz głośność telewizora.
- Jeżeli przełączysz z trybu 12-bitowego na 16-bitowy w trakcie nagrywania i potem wykorzystasz taśmę do dubbingu dźwięku, operacja ta nie uda się od miejsca, w którym rozpocząłeś nagrywanie w trybie 16-bitowym.
- Podczas Dubbingu Dźwięku, kiedy taśma dojdzie do scen nagranych w trybie LP, nagranych z 16-bitowym dźwiękiem, lub nienagranej części, Dubbing Dźwięku zatrzyma się (☞ str. 62).

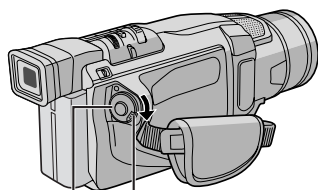

Przycisk blokady

Przełącznik zasilania

Wyświetlacz

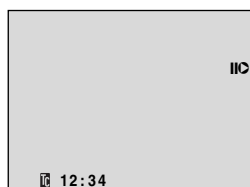

Zdalny czujnik

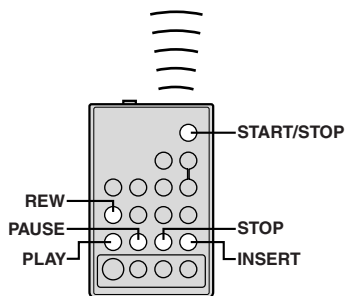
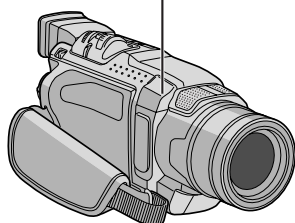
RM-V700U  
(opcjonalny)

## Montaż ze Wstawianiem

Możliwe jest nagranie nowego ujęcia na uprzednio nagranej taśmie, zastępując fragment oryginalnego nagrania, z minimalnym zniekształceniem obrazu na początku i końcu. Oryginalny dźwięk pozostanie niezmienny.

### UWAGI:

- Przed wykonaniem poniższych kroków upewnij się, czy na Ekranie Menu "TIME CODE" jest ustawione na "ON" (☞ str. 35, 37).
- Montaż ze wstawianiem nie jest możliwy na taśmie nagranej w trybie LP lub na nienagranej części taśmy.
- Aby wykonać montaż ze wstawianiem oglądając obraz w odbiorniku telewizyjnym, wykonaj podłączenia (☞ str. 20).

**1** Odtwórz taśmę, znajdź Punkt Zakończenia Montażu i naciśnij **PAUSE** (II). Sprawdź kod czasu w tym punkcie (☞ str. 35, 37).

**2** Naciskaj **REW** (◀), aż odnajdziesz Punkt Rozpoczęcia Montażu, a następnie naciśnij **PAUSE** (II).

**3** Naciśnij i przytrzymaj **INSERT** (D) w pilocie, a następnie naciśnij **PAUSE** (II). Pojawią się "IIC" i Kod Czasu (minuty:sekundy), a kamera wejdzie w tryb pauzy we wstawianiu.

**4** Naciśnij **START/STOP**, aby rozpocząć montaż.

- Potwierdź wstawianie o czasie, który sprawdziłeś w punkcie 1.
- Aby zrobić pauzę w montażu, naciśnij **START/STOP**. Naciśnij ponownie, aby wznowić montaż

**5** Aby zakończyć montaż ze wstawianiem, naciśnij **START/STOP**, a następnie **STOP** (■).

### UWAGI:

- Program AE z efektami specjalnymi (☞ str. 24, 25) może być użyty do wzbogacenia ujęć montowanych podczas montażu ze wstawianiem.
- Podczas Montażu ze Wstawianiem informacje o dacie i czasie ulegają zmianie.
- Jeżeli wykonujesz Montaż ze Wstawianiem na nienagranej części taśmy, dźwięk i obraz mogą być przerwane. Upewnij się, że wykonujesz montaż tylko na nagranych częściach.
- Podczas Montażu ze Wstawianiem, kiedy taśma przesunie się do ujęć nagranych w trybie LP lub nienagranej części taśmy, Montaż ze Wstawianiem zatrzyma się (☞ str. 62).

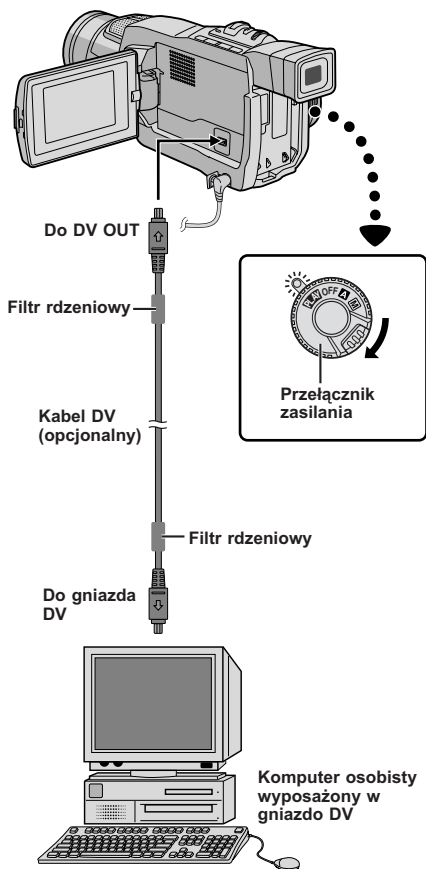

## Podłączenie do komputera PC

Kamera może przysyłać nieruchome obrazy do komputera osobistego ze złączem DV, używając oprogramowania komputera osobistego lub dostępnego na rynku.

- 1** Upewnij się, że kamera i komputer PC są wyłączone.
- 2** Podłącz kamerę do posiadanego komputera PC używając odpowiedniego kabla jak pokazano na ilustracji.
- 3** Umieść przełącznik zasilania w kamerze na "PLAY" przytrzymując wciśnięty przycisk blokady umieszczony na tym przełączniku oraz włącz komputer PC.
  - Ze szczegółami dotyczącymi przesyłania nieruchomych obrazów do komputera osobistego zapoznaj się w instrukcji obsługi oprogramowania.
- 4** Po zakończeniu najpierw wyłącz komputer osobisty, a potem kamerę.

### UWAGI:

- Zalecane jest używanie Zasilacza Sieciowego jako źródła zasilania zamiast akumulatora (☞ str. 9).
- Wskazania data/czas nie są wychwytywane przez komputer PC.
- Zapoznaj się z instrukcją obsługi komputera osobistego i Oprogramowania.
- Obrazy zatrzymane mogą być też przesyłane do komputera osobistego z płytą przechwytyjącą wyposażoną w złącze DV.
- W przypadku używania kabla DV, koniecznie używaj opcjonalnego kabla DV VC-VDV206U lub VC-VDV204U produkcji JVC w zależności od typu złącza DV (4 lub 6 styki) komputera osobistego, albo używaj kabla DV dostarczonego wraz z płytą przechwytyjącą.
- System może nie działać poprawnie w zależności od używanego komputera osobistego lub płyty przechwytyjącej.

# WYJASNIENIA

## SPIS TREŚCI

SZCZEGÓŁY .....	47
WYKRYWANIE I USUWANIE USTEREK ....	48 – 52
OBCHODZENIE SIĘ UŻYTKOWNIKA ZE SPRZĘTEM .....	53
OSTRZEŻENIA .....	54 – 56
DANE TECHNICZNE .....	57
INDEKS .....	58 – 62
Przyciski Sterujące, Złącza i Wskaźniki .....	58 – 59
Wskazania .....	60 – 62
TERMINOLOGIA .....	63 – Okładka tylna

P O Z Y C J A	U W A G I
<p>⇒ Zasilanie (☞ str. 8)</p>	<ul style="list-style-type: none"> <li>○ Ładować należy w temperaturze od 10°C do 35°C. Zakres temperatur od 20°C do 25°C zapewnia najlepsze warunki do ładowania. Jeżeli w otoczeniu jest zbyt chłodno, ładowanie może nie być kompletne.</li> <li>○ Czasy ładowania podane są dla całkowicie wyładowanego akumulatora.</li> <li>○ Czas ładowania zmienia się w zależności od temperatury otoczenia oraz stanu naładowania akumulatora.</li> <li>○ Aby uniknąć interferencji, nie należy używać zasilacza sieciowego w pobliżu odbiornika radiowego.</li> <li>○ Ponieważ zasilacza sieciowego zasilana prądem zmiennym przetwarza wewnątrz obudowy napięciem, w czasie pracy nagrzewa się. Należy ją używać jedynie w miejscach przewiewnych.</li> <li>○ Następujące czynności zatrzymują ładowanie:             <ul style="list-style-type: none"> <li>• Ustawienie przełącznika zasilania na "PLAY", "A" lub "M".</li> <li>• Odłączenie zasilacza sieciowego od kamery.</li> <li>• Odłączenie kabla zasilania zasilacza sieciowego/ładowacza od gniazdka sieciowego.</li> <li>• Odłączenie akumulatora od kamery.</li> </ul> </li> </ul>
<p>⇒ NAGRYWANIE (☞ str. 15, 16)</p>	<ul style="list-style-type: none"> <li>○ Jeżeli w plenerze używasz monitora LCD bezpośrednio wystawionego na słońce, obraz na monitorze LCD może nie być widoczny. W takiej sytuacji, zamiast monitora używaj wizjera.</li> <li>○ Kieszeni kasety nie można otworzyć, dopóki nie zostanie założone zasilanie.</li> <li>○ Może upłynąć trochę czasu pomiędzy otwarciem pokrywy kieszeni kasety i otwarciem się kieszeni kasety. Nie forsuj otwierania.</li> <li>○ Po zamknięciu kieszeni kasety, kaseta wsuwa się automatycznie. Zaczekaj, aż wsunie się całkowicie, a następnie zamknij pokrywę kieszeni kasety.</li> <li>○ Kiedy przycisk Rozpoczęcia/Zakończenia Nagrywania zostanie naciśnięty, może upłynąć kilka sekund zanim rozpocznie się faktyczne nagrywanie. Kiedy kamera faktycznie rozpocznie nagrywanie, "⦿" zacznie się obracać.</li> <li>○ Czas niezbędny do obliczenia długości taśmy pozostałej do nagrywania, oraz dokładność obliczenia może być różnorodny w zależności od typu używanej taśmy.</li> <li>○ Napis "TAPE END" pojawia się, kiedy taśma doszła do końca natomiast zasilanie wyłącza się automatycznie, jeśli taki stan trwa przez 5 minut. "TAPE END" pojawia się również, jeżeli włożona została kaseta, której taśma doszła do końca.</li> </ul>

Jeżeli po podjęciu podanych niżej kroków problem istnieje w dalszym ciągu, prosimy o skontaktowanie się z najbliższym dealerem JVC.

Kamera jest urządzeniem sterowanym za pomocą mikrokomputera. Zewnętrzne szумы oraz interferencje (pochodzące z odbiornika telewizyjnego, radia, itd...) mogą zakłócić właściwe jej działanie. W takiej sytuacji, odłącz najpierw źródło zasilania (akumulatorek, Zasilacz Sieciowy itd.) i odczekaj kilka minut, następnie ponownie podłącz i dalej postępuj jak zazwyczaj od samego początku.

OBJAWY	MOŻLIWE PRZYCZYNY	ŚRODKI ZARADCZE
<b>1</b> Brak zasilania.	<ul style="list-style-type: none"> <li>Zasilanie nie zostało właściwie podłączone.</li> <li>Baterie są wyczerpane.</li> </ul>	<ul style="list-style-type: none"> <li>Podłącz solidnie Zasilacz Sieciowy (☞ str. 9).</li> <li>Wymień zużyty akumulatorek na nowy całkowicie naładowany (☞ str. 8, 9).</li> </ul>
<b>2</b> Pojawia się "SET DATE/TIME!".	<ul style="list-style-type: none"> <li>Data/czas nie są ustawione.</li> <li>Wbudowana bateria zegara wyczerpała się i uprzednie ustawienia daty/czasu zostały wymazane.</li> </ul>	<ul style="list-style-type: none"> <li>Ustaw datę/czas (☞ str. 11).</li> <li>Skonsultuj się z najbliższym dealerem JVC w celu wymiany.</li> </ul>
<b>3</b> Nie odbywa się nagrywanie.	<ul style="list-style-type: none"> <li>Płytkę zabezpieczającą przed nagraniem jest ustawiona w pozycji "SAVE".</li> <li>Przełącznik zasilania ustawiony jest na "PLAY" lub "OFF".</li> <li>Pojawia się napis "TAPE END".</li> <li>Obudowa kasety jest otwarta.</li> </ul>	<ul style="list-style-type: none"> <li>Ustaw płytkę zabezpieczenia przed nagraniem na "REC" (☞ str. 12).</li> <li>Ustaw przełącznik zasilania na "A" lub "M" (☞ str. 16).</li> <li>Wymień kasetę na nową (☞ str. 12).</li> <li>Zamknij pokrywę kieszeni kasety.</li> </ul>
<b>4</b> Brak obrazu.	<ul style="list-style-type: none"> <li>Kamera nie jest zasilana lub wystąpiła inna usterka.</li> </ul>	<ul style="list-style-type: none"> <li>Wyłącz zasilanie kamery i włącz je ponownie (☞ str. 16).</li> </ul>
<b>5</b> Ostrość nie jest regulowana automatycznie.	<ul style="list-style-type: none"> <li>Regulacja Ostrości jest ustawiona na tryb Manualny</li> <li>Nagranie zostało wykonane w ciemnym miejscu lub kontrast był niewielki.</li> <li>Obiektyw jest brudny lub zaparowany.</li> </ul>	<ul style="list-style-type: none"> <li>Ustaw Regulację Ostrości na tryb Automatyczny (☞ str. 29).</li> <li>Oczyść obiektyw i sprawdź ponownie ostrość (☞ str. 53).</li> </ul>
<b>6</b> Kasetę nie ładuje się właściwie.	<ul style="list-style-type: none"> <li>Kasetę została źle wstawiona.</li> <li>Akumulatorek zostały źle naładowane.</li> </ul>	<ul style="list-style-type: none"> <li>Ustaw kasetę prawidłowo (☞ str. 12).</li> <li>Wstaw całkowicie naładowany akumulatorek (☞ str. 8, 9).</li> </ul>
<b>7</b> Nie można skorzystać z trybu migawki.	<ul style="list-style-type: none"> <li>Wybrany jest tryb Squeeze.</li> </ul>	<ul style="list-style-type: none"> <li>Wyłącz tryb Squeeze (☞ str. 34).</li> </ul>



OBJAWY	MOŻLIWE PRZYCZYNY	ŚRODKI ZARADCZE
8 Kolor ujęcia migawkowego wygląda dziwnie.	<ul style="list-style-type: none"> <li>Oświetlenie źródłowe lub obiekt nie zawiera bieli. Lub istnieją różnorodne źródła oświetlenia za obiektem.</li> <li>Uaktywniony jest tryb Sepii lub Monotonii.</li> </ul>	<ul style="list-style-type: none"> <li>Wyszukaj biały obiekt i ustaw kadr do sfilmowania w taki sposób, aby obiekt ten też został ujęty (☞ str. 28).</li> <li>Zamknij tryb Sepii lub Monotonii (☞ str. 24, 25).</li> </ul>
9 Ujęcie wykonane z użyciem migawki jest zbyt ciemne.	<ul style="list-style-type: none"> <li>Dokonano filmowania w warunkach podświetlonego tła.</li> </ul>	<ul style="list-style-type: none"> <li>Naciśnij Przycisk <b>BACKLIGHT</b> (☞ str. 30).</li> </ul>
10 Ujęcie wykonane z użyciem migawki jest zbyt jasne.	<ul style="list-style-type: none"> <li>Podmiot jest nadmiernie jasny.</li> </ul>	<ul style="list-style-type: none"> <li>Ustaw "PROGRAM AE" na Ekranie Menu na "SPOTLIGHT" (☞ str. 24).</li> </ul>
11 Nie pracuje cyfrowy zoom.	<ul style="list-style-type: none"> <li>Wybrany jest zoom optyczny 16X.</li> </ul>	<ul style="list-style-type: none"> <li>Ustaw "ZOOM" na "40X" lub "700X" w Ekranie Menu (☞ str. 33).</li> </ul>
12 Nie pracuje ściemniacz biało-czarny.	<ul style="list-style-type: none"> <li>Tryb Sepia lub Monotonia jest uaktywniony.</li> </ul>	<ul style="list-style-type: none"> <li>Wyłącz efekty Sepia i Monotonia (☞ str. 24, 26).</li> </ul>
13 Nawet jeśli nie włączono wolnej migawki, obraz wygląda tak jakby była uaktywniona.	<ul style="list-style-type: none"> <li>Podczas filmowania w ciemności zestaw staje się bardzo czuły na światło i obraz wykazuje efekty wolnej migawki.</li> </ul>	<ul style="list-style-type: none"> <li>Jeżeli realizowany przy sztucznym oświetleniu wyglądał bardziej naturalnie, ustaw GAIN UP z ekranu menu na "AGC" lub "OFF" (☞ str. 33).</li> </ul>
14 Nie można uruchomić regulacji balansu bieli.	<ul style="list-style-type: none"> <li>Uaktywniony jest tryb Sepia lub Monotonia.</li> </ul>	<ul style="list-style-type: none"> <li>Wyłącz efekty Sepia lub Monotonia przed regulowaniem balansu bieli (☞ str. 25, 31).</li> </ul>
15 Podczas filmowania obiektów oświetlonych jasnym światłem, pojawiają się pionowe linie.	<ul style="list-style-type: none"> <li>Jest to skutek wyjątkowo silnego kontrastu i nie jest usterką.</li> </ul>	<p style="text-align: center;">_____</p>
16 Kiedy podczas filmowania, ekran wyeksponowany jest bezpośrednio na oświetlenie słoneczne, staje się przez chwilę czerwony lub czarny.	<ul style="list-style-type: none"> <li>Nie jest to usterka.</li> </ul>	<p style="text-align: center;">_____</p>

**CIĄG DALSZY NA NASTĘPNEJ STRONIE**

OBJAWY	MOŻLIWE PRZYCZYNY	ŚRODKI ZARADCZE
<b>17</b> Podczas nagrywania nie pojawia się data/czas.	<ul style="list-style-type: none"> <li>• W ekran menu "DATE/TIME" jest ustawiony na "OFF".</li> </ul>	<ul style="list-style-type: none"> <li>• Ustaw "DATE/TIME" z ekran menu na "ON" (☞ str. 35).</li> </ul>
<b>18</b> Nie pojawia się kod czasu.	<ul style="list-style-type: none"> <li>• W ekran menu "TIME CODE" jest ustawiony na "OFF".</li> </ul>	<ul style="list-style-type: none"> <li>• Ustaw "TIME CODE" na "ON" w Ekranie Menu (☞ str. 35, 36).</li> </ul>
<b>19</b> Obrazy na monitorze LCD wydają się ciemne lub białawe.	<ul style="list-style-type: none"> <li>• W miejscach narażonych na niskie temperatury, obrazy stają się ciemne wskutek charakterystyk monitora LCD. Gdy się to wydarzy, wyświetlane kolory różnią się od nagranych. Nie jest to uszkodzenie kamery.</li> <li>• Gdy monitor LCD zbliża się do swojego okresu żywotności jego światło fluorescencyjne i obrazy na nim ciemnieją. Skonsultuj się ze swoim najbliższym dealerem JVC.</li> </ul>	<ul style="list-style-type: none"> <li>• Skoryguj jasność i kąt monitora LCD (☞ str. 15, 16).</li> </ul>
<b>20</b> Tylna ścianka monitora LCD pozostaje gorąca.	<ul style="list-style-type: none"> <li>• Światło wykorzystywane do oświetlenia monitora LCD powoduje podniesienie jego temperatury.</li> </ul>	<ul style="list-style-type: none"> <li>• Zamknij monitor LCD, aby go wyłączyć lub ustaw przełącznik zasilania na "OFF" (Zasilanie wyłączone) i pozostaw urządzenie do ostygnięcia.</li> </ul>
<b>21</b> Wskaźniki i kolor obrazu na monitorze LCD nie są przejrzyste.	<ul style="list-style-type: none"> <li>• Może się to wydarzyć gdy naciśnie się krawędź monitora LCD.</li> </ul>	<p style="text-align: center;">———</p>
<b>22</b> Wskazania na monitorze LCD i w wizjerze pulsują.	<ul style="list-style-type: none"> <li>• Niektóre efekty ściemnianie/roletka, niektóre trybu programu AE z efektami specjalnymi, cyfrowy stabilizator obrazu "DIS" oraz inne funkcje, które nie mogą być razem stosowane, zostały uruchomione w tym samym czasie.</li> </ul>	<ul style="list-style-type: none"> <li>• Zapoznaj się raz jeszcze z rozdziałami dotyczącymi funkcji ściemnianie/roletka, program AE z efektami specjalnymi i cyfrowy stabilizator obrazu "DIS" (☞ str. 24 – 27, 33).</li> </ul>

OBJAWY	MOŻLIWE PRZYCZYNY	ŚRODKI ZARADCZE
<p><b>23</b> Kolorowe jaskrawe plamy pojawiają się na całym monitorze LCD lub w wizjerze.</p>	<ul style="list-style-type: none"> <li>• Monitor LCD i wizjer wykonane są z zastosowaniem technologii o najwyższej precyzji. Jednakże plamy czarne lub jaskrawe plamy światła (czerwone, zielone lub niebieskie) mogą stale pojawiać się na ekranie LCD lub w wizjerze. Te plamki nie są zapisywane na taśmie. Nie jest to spowodowane żadnym uszkodzeniem zespołu (ilość efektywnych kropek przekracza 99,99%).</li> </ul>	<p>_____</p>
<p><b>24</b> Podczas nagrywania nie słychać dźwięku.</p>	<ul style="list-style-type: none"> <li>• Jest to normalne.</li> </ul>	<p>_____</p>
<p><b>25</b> Funkcje odtwarzanie, przewijanie do tyłu i szybkie przewijanie do przodu nie działają.</p>	<ul style="list-style-type: none"> <li>• Przełącznik zasilania ustawiony jest na "A" lub "M".</li> </ul>	<ul style="list-style-type: none"> <li>• Ustaw przełącznik zasilania na "PLAY" (☞ str. 19).</li> </ul>
<p><b>26</b> Wskazania na monitorze LCD są zniekształcone.</p>	<ul style="list-style-type: none"> <li>• Podczas odtwarzania odcinka nie nagranych, Przeszukiwania z Dużą Prędkością oraz unieruchomionego odtwarzania, wskazania monitora LCD pojawiają się w sposób zniekształcony. Nie świadczy to o uszkodzeniu.</li> </ul>	<p>_____</p>
<p><b>27</b> Obrazy na monitorze LCD są drżące.</p>	<ul style="list-style-type: none"> <li>• Głośnik ustawiony jest zbyt głośno.</li> </ul>	<ul style="list-style-type: none"> <li>• Zmniejsz poziom głośności głośnika (☞ str. 19).</li> </ul>
<p><b>28</b> Podczas odtwarzania, pojawiają się bloki szumu, lub odtwarzany obraz w ogóle nie pojawia się, zaś ekran staje się niebieski.</p>	<p>_____</p>	<ul style="list-style-type: none"> <li>• Wyczyść głowice video za pomocą opcjonalnej kasety czyszczącej (☞ str. 55).</li> </ul>

CIĄG DALSZY NA NASTĘPNEJ STRONIE

OBJAWY	MOŻLIWE PRZYCZYNY	ŚRODKI ZARADCZE
29 Monitora LCD, wizjer i obiektyw są zabrudzone (np. widoczne odciski palców).	_____	<ul style="list-style-type: none"> <li>Wyczyść je delikatnie miękką ściereczką. Silne przecieranie może spowodować uszkodzenia (☞ str. 53).</li> </ul>
30 Pojawiają się niewytkłe znaki.	_____	<ul style="list-style-type: none"> <li>Przejrzyj rozdział instrukcji, w którym objaśniono wskazania monitora LCD/wizjera (☞ str. 60 – 62).</li> </ul>
31 Pojawia się komunikat błędu (E01, E02 lub E06).	<ul style="list-style-type: none"> <li>Nastąpiła swego rodzaju usterka. Niedostępne są wówczas funkcje kamery.</li> </ul>	<ul style="list-style-type: none"> <li>Odcłącz źródło zasilania (akumulator, itp...) i odczekaj kilka minut na zniknięcie wskazań. Po czym możesz dalej posługiwać się kamerą. Jeżeli pomimo dwu- czy trzykrotnego powtórzenia powyższej operacji wskazania nadal pozostają, skontaktuj się z najbliższym autoryzowanym dealerem JVC. Nie wyjmuj kasety. Może to spowodować uszkodzenie taśmy.</li> </ul>
32 Pojawia się komunikat błędu (E03 lub E04).	<ul style="list-style-type: none"> <li>Nastąpiła swego rodzaju usterka. Niedostępne są wówczas funkcje kamery.</li> </ul>	<ul style="list-style-type: none"> <li>Wyjmij kasetę i włóż ją ponownie, a następnie sprawdź, czy wskaźnik zniknął. Po czym możesz dalej posługiwać się kamerą. Jeżeli pomimo dwu- czy trzykrotnego powtórzenia powyższej operacji wskazania nadal pozostają, skontaktuj się z najbliższym autoryzowanym dealerem JVC.</li> </ul>
33 Nie świeci się wskaźnik zasilania na kamerze.	<ul style="list-style-type: none"> <li>Temperatura akumulatorów jest skrajnie wysoka/niska.</li> <li>Ładowanie jest utrudnione w miejscach narażonych na skrajnie niskie/wysokie temperatury.</li> </ul>	<ul style="list-style-type: none"> <li>W celu ochrony akumulatorów, zaleca się je ładować w miejscach o temperaturze pomiędzy 10°C a 35°C (☞ str. 54).</li> </ul>
34 Podczas drukowania obrazu, czarny pas pojawia się na dole ekranu.	<ul style="list-style-type: none"> <li>Nie jest to usterka.</li> </ul>	<ul style="list-style-type: none"> <li>Poprzez nagrywanie przy uruchomionym cyfrowym stabilizatorze obrazu "DIS" (☞ str. 33) można tego uniknąć.</li> </ul>
35 Kiedy kamera podłączona jest za pomocą kabla DV, kamera nie działa.	<ul style="list-style-type: none"> <li>Kabel DV został przyłączony/ odłączony przy włączonej kamerze.</li> </ul>	<ul style="list-style-type: none"> <li>Wyłącz zasilanie kamery i ponownie włącz, a następnie możesz się nią posługiwać.</li> </ul>

## Po zakończeniu użytkowania

- 1** Wyłącz kamerę.
- 2** Przesuń w kierunku strzałki i przytrzymaj **OPEN/EJECT**, a następnie otwórz pociągając pokrywę kieszeni kasety, aż do zatrzaśnięcia. Kieszeń kasety otwiera się automatycznie. Wyciągnij kasety.
- 3** Przyciśnij "PUSH HERE", aby zamknąć kieszeń kasety.
  - Po zamknięciu kieszeni kasety, wsuwa się ona automatycznie. Zaczekaj, aż wsunie się całkowicie, zanim zamkniesz pokrywę kieszeni kasety.
- 4** Przechyl wizjer do góry ①. Naciśnij przycisk **BAT. RELEASE** ② i wyciągnij akumulator ③.

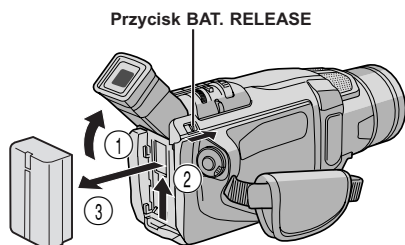
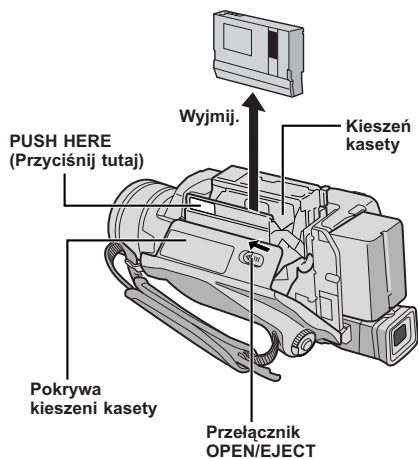

## Czyszczenie kamery

- 1** Aby oczyścić kamerę z zewnątrz, przetrzyj delikatnie miękką szmatką. Zmocz szmatkę w roztworze delikatnego mydła i dobrze wyciśnij, aby oczyścić z zabrudzeń. Następnie przetrzyj suchą szmatką.
- 2** Przyciśnij **PUSH OPEN** (Pchnij Otwórz) i otwórz monitor LCD. Lekko przetrzyj miękką szmatką. Uważaj, aby nie uszkodzić monitora. Zamknij monitora LCD.
- 3** Aby oczyścić obiektyw, przedmuchaaj szczoteczką z dmuchawką, następnie przetrzyj delikatnie papierem czyszczącym do obiektywu.
- 4** Aby oczyścić wizjer, obróć go do pozycji pionowej. Otwórz kłapkę czyszczącą wizjera w kierunku strzałki ①.
- 5** Wsuń dmuchawkę do obiektywu lub miękką ściereczkę od spodu obiektywu i oczyść wnętrze wizjera ②.
- 6** Zamknij kłapkę. Przechyl wizjer z powrotem do pozycji poziomej i wepchnij go do środka.

### UWAGI:

- Unikaj stosowania silnych środków czyszczących takich jak benzyna lub alkohol.
- Należy czyścić dopiero po wyjęciu akumulatorów i odłączeniu innych źródeł zasilania.
- Może utworzyć się pleśń, jeżeli pozostawi się obiektyw zabrudzony.
- W przypadku stosowania środka czyszczącego lub ściereczki nasączonej chemikaliami, postępuj zgodnie z zasadami ostrożności dla każdego produktu.

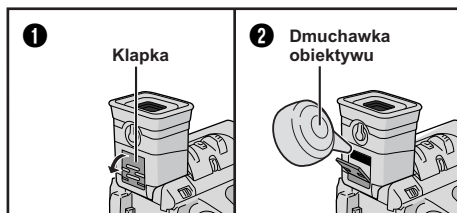
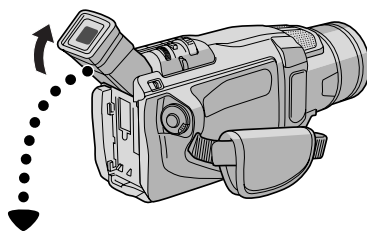

## Zestaw akumulatorków

Akumulatory zawierają baterie niklowo-kadmowe lub niklowo-metalowo-wodorkowe. Przed użyciem załączonego, bądź innego zestawu akumulatorków należy zaznajomić się z poniższymi ostrzeżeniami:

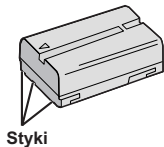

Styki

### 1. Aby uniknąć niebezpieczeństwa . . .

- .... nie wrzucać do ognia.
- .... nie zwierać końcówek. W czasie transportu, upewnij się, że dostarczona osłona akumulatora założona jest na akumulator. Jeżeli osłona jest zdjęta, umieść baterię w plastikowej torebce.
- .... nie modyfikować i nie rozbierać na części.
- .... nie wystawiać na działanie temperatur przekraczających 60°C, jako że może to spowodować przegrzanie baterii, jej wybuch lub zapalenie się.
- .... używać wyłącznie określonych ładunków.

### 2. Aby uniknąć zniszczenia i przedłużyć okres przydatności . . .

- .... nie narażać na niepotrzebne wstrząsy.
- .... należy ładować w środowisku, gdzie wysokość temperatury mieści się w tolerancjach podanych w poniższej tabeli. Jest to rodzaj akumulatora działającego na zasadzie reakcji chemicznej, temperatury niższe hamują jej przebieg, podczas gdy temperatury wyższe mogą spowodować nie dokończenie procesu ładowania.
- .... przechowywać w miejscu suchym i chłodnym. Zbyt długie wystawianie na działanie wysokich temperatur spowoduje zwiększenie naturalnego rozładowania i skrócenie okresu przydatności.
- .... unikaj długotrwałego przechowywania nienaładowanych akumulatorów.
- .... w okresie nieużywania należy usunąć baterie z ładowarki lub zasilanej jednostki, jako że niektóre urządzenia zużywają prąd - nawet wyłączone.

### UWAGI:

- Normalnym jest fakt, że zestaw akumulatorków jest ciepły po ładowaniu, lub też po używaniu go.
- Rozpiętość temperatur**
- |                     |               |
|---------------------|---------------|
| Ładowanie .....     | 10°C do 35°C  |
| Działanie .....     | 0°C do 40°C   |
| Przechowywanie .... | -10°C do 30°C |
- Czas ponownego ładowania podany dla temperatury pomieszczenia 20°C.
  - Im niższa jest temperatura, tym dłużej trwa ponowne załadowanie.

## Kasety

W celu właściwego użytkowania i przechowywania kaset należy zapoznać się z następującymi ostrzeżeniami:

### 1. Podczas użytkowania . . .

- .... upewnij się, że na kasecie znajduje się znak Mini DV.
- .... należy upewnić się, że nagrywanie na taśmę już nagranych automatycznie usunie uprzednio zapisane sygnały audio-wizualne.
- .... upewnij się, że kaseeta odpowiednio umieszczona jest podczas wkładania.
- .... nie wkładaj i nie wyjmuj kasety na przemian bez uruchomienia jej przebiegu. Działanie takie wpływa na rozluźnienie naciągu taśmy i może spowodować jej uszkodzenie.
- .... nie otwieraj przedniej osłony taśmy. Może to narazić taśmę na odciski palców i działanie kurzu.

### 2. Przechowuj kasety . . .

- .... z dala od grzejników i innych źródeł ciepła.
- .... poza zasięgiem bezpośredniego operowania słońca.
- .... w miejscu, gdzie nie będą narażone na niepotrzebne wstrząsy czy wibracje.
- .... w takich miejscach, gdzie będą poza zasięgiem oddziaływania silnych pól magnetycznych (takich jak te, które są wytwarzane przez silniki, transformatory, czy magnesy).
- .... w pozycji pionowej, w ich oryginalnych opakowaniach.

## Monitora LCD

### 1. Aby uniknąć uszkodzenia monitora LCD NIE WOLNO . . .

- ....niedelikatnie obchodzić się z nim, ani narażać na wstrząsy.
- ....umieszczać kamery wideo z monitorem LCD na spodzie.

### 2. Aby przedłużyć okres przydatności . . .

- .... unikaj wycierania szorstkim materiałem.

### 3. Należy wiedzieć o występowaniu następujących zjawisk towarzyszących używaniu monitora LCD.

#### W żadnym wypadku nie mamy do czynienia z usterką, gdy:

- podczas używania kamery wideo powierzchnia wokół monitora LCD i/lub jego część tylnia nagrzej się.
- jeśli po pozostawieniu przez dłuższy czas włączonego zasilania powierzchnia wokół monitora LCD stanie się gorąca.

## Główny zestaw

### 1. Dla bezpieczeństwa NIE WOLNO . . .

- ....otwierać obudowy kamery wideo.
- ....rozkładać na części, ani modyfikować jednostki.
- ....zwierać końcówek zestawu akumulatorów.  
W okresie nieużywania należy trzymać z dala od obiektów metalowych.
- ....dopuszczyć, by substancje łatwopalne, woda, lub przedmioty metalowe dostały się do wewnątrz jednostki.
- ....usuwać pakietu akumulatorów, ani odłączać dopływu prądu przy włączonym zasilaniu.
- ....pozostawiać podłączonego zestawu akumulatorów, gdy kamera wideo nie jest w użyciu.

### 2. Unikaj używania zestawu . . .

- .... w miejscach o nadmiernej wilgoci i zakurzonych.
- .... w miejscach, gdzie występują wycieki i para wodna, takich jak poblizze kuchenki.
- .... w miejscach narażonych na nadmierne wstrząsy i wibracje.
- .... w poblizu odbiornika telewizyjnego.
- .... w poblizu urządzeń wytwarzających silne pole magnetyczne bądź elektryczne (głośniki, anteny nadawcze, itp.).
- .... w miejscach narażonych na skrajnie wysokie (ponad 40°C) i skrajnie niskie (poniżej 0°C) temperatury.

### 3. NIE WOLNO pozostawiać jednostki . . .

- .... w miejscach o temperaturze powyżej 50°C.
- .... w miejscach, gdzie wilgotność jest skrajnie niska (poniżej 35%), bądź skrajnie wysoka (powyżej 80%).
- .... w bezpośrednim działaniu słońca.
- .... w zamkniętym samochodzie w lecie.
- .... w poblizu grzejnika.

### 4. Aby chronić zestaw NIE WOLNO . . .

- ....dopuszczyć do zawilgotnienia.
- ....opuszczać jednostki, lub uderzać nią o inne twarde przedmioty.
- ....poddawać jej wstrząsom i nadmiernym wibracjom podczas transportu.
- ....trzymać obiektyw skierowanego na najjaśniejsze przedmioty przez długi czas.
- ....wystawiać okularu wizjera bezpośrednio na działanie słońca.
- ....przenosić trzymając za wizjer lub monitora LCD.
- ....trzymaj zawsze korpus kamery w obydwu rękach lub za pomocą paska z uchwytem.

### 5. Zanieczyszczone głowice mogą spowodować następujące problemy:



- Brak obrazu w czasie odtwarzania.
- Podczas odtwarzania pojawiają się bloki hałasu.
- Podczas nagrywania lub odtwarzania pojawia się wskaźnik zabrudzenia głowic "⊗".
- Nagrywanie nie może być przeprowadzone we właściwy sposób.

W takich przypadkach użyj jakiegokolwiek kasetę czyszczącą. Umieść ją i włącz ponownie. Jeśli kaseeta zostanie użyta po kolei więcej niż jeden raz - grozi to zniszczeniem głowicy. Po około 20 sekundach odtwarzania przez kamerę - wyłączy się ona automatycznie. Zobacz także instrukcję obsługi kasety czyszczącej.

Jeżeli po użyciu kasety czyszczącej problemy nadal mają miejsce - należy skontaktować się z najbliższym dealerem JVC.

Mechaniczne części ruchome używane do przestawiania głowic wideo oraz taśmy wideo często się brudzą i szybko zużywają. W celu zapewnienia wyraźnego obrazu przez dłuższy czas, zaleca się przeprowadzanie okresowych kontroli po użytkowaniu kamery przez około 1.000 godzin. W tym celu należy skontaktować się z najbliższym dealerem JVC.

#### O kondensacji wilgoci . . .

- Z pewnością zaobserwowałeś, że wlanie zimnej cieczy do szklanki powoduje utworzenie się kropeł wody na zewnętrznej powierzchni szklanki. To samo zjawisko wystąpi na bębnie głowicy kamery wideo, gdy zostanie ona przeniesiona z chłodnego miejsca do miejsca ciepłego, w skrajnie wilgotnych warunkach, albo w miejscu wystawionym na zimne powietrze z urządzenia klimatycznego.
- Wilgoć na bębnie głowicy może spowodować poważne uszkodzenie taśmy wideo i może doprowadzić do wewnętrznego zniszczenia samej kamery wideo.

#### Poważne usterki

Gdy pojawią się kłopoty z prawidłowym funkcjonowaniem zestawu, natychmiast zaprzestań używania jej i skonsultuj się z miejscowym dealerem JVC.

Kamera wideo jest urządzeniem kontrolowanym minikomputerem. Zewnętrzne hałas i zakłócenia (pochodzące z telewizora, radia, itp.) mogłyby przeszkodzić w prawidłowym działaniu. W takiej sytuacji, odłącz najpierw urządzenie zasilające (akumulatorek, Zasilacz Sieciowy itd.) i odczekaj kilka minut, a następnie ponownie podłącz i postępuj jak zwykle od samego początku.



## Kamera wideo

## Danych ogólnych

Zasilanie	: DC 11 V $\text{---}$ (przy używaniu zasilacza) DC 7,2 V $\text{---}$ (przy używaniu akumulatora)
Pobór mocy	
Monitora LCD wyłączony, wizjer włączony	: Ok. 4,3 W
Monitora LCD włączony, wizjer wyłączony	: Ok. 5,3 W
Wymiary (S x W x G)	: 83 mm x 94 mm x 223 mm (z zamkniętym monitorem LCD i wepchniętym w dół wizjerem)
Ciężar	: Ok. 630 g
Temperatura pracy	: 0°C do 40°C
Wilgotność	: 35% do 80%
Temperatura magazynowania	: -20°C do 50°C
Głowica	: 1/4" CCD
Obiektyw	: F 1,6, f = 3,9 mm do 62,4 mm, 16:1 Obiektyw Power Zoom
Średnica filtra	: $\varnothing$ 40,5 mm
Monitora LCD	: Przekątna 2,5", panel LCD/aktywny system modułu TFT
Wizjer	: Elektroniczny wizjer z 0,24" czarno-białym ekranem LCD
Głośnik	: Mono

## Kamery cyfrowej w funkcji wideo

Format	: DV Format (tryb SD)
Format sygnału	: PAL Standard
Format Nagrywania/Odtwarzania	: Video: Nagrywanie składników cyfrowych Audio: cyfrowe nagrywanie PCM, 4 kanały 32 kHz (12-bitów), 2 kanały 48 kHz (16-bitów)
Kaseta	: Kaset Mini DV
Szybkość taśmy	: SP: 18,8 mm/sek. LP: 12,5 mm/sek.
Maksymalny czas nagrywania (używając kasety 80 min.)	: SP: 80 min. LP: 120 min.

## Gniazd

S-Video	
Wyjście	: Y: 1 V (p-p), 75 $\Omega$ , analogowe C: 0,29 V (p-p), 75 $\Omega$ , analogowe
AV	
Wyjście wideo	: 1 V (p-p), 75 $\Omega$ , analogowe
Wyjście audio	: 300 mV (rms), 1 k $\Omega$ , analogowe, stereo
DV	
Wyjście	: 4-bolcowe, zgodne z normą IEEE 1394







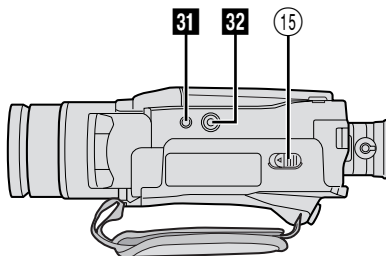
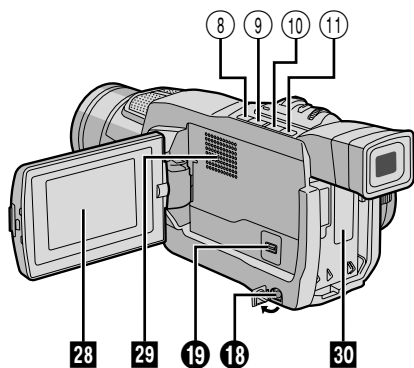
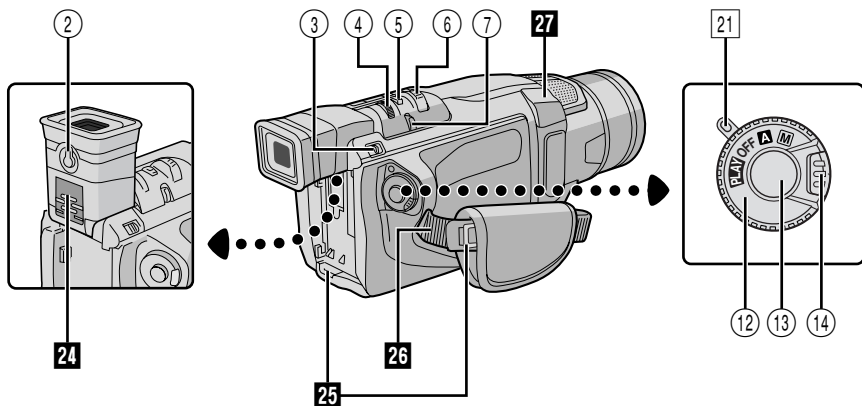
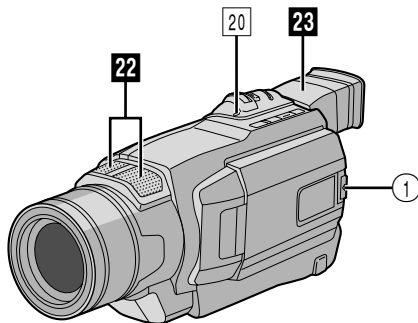
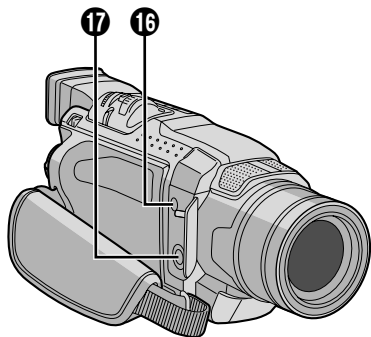













## Zasilacz sieciowy

Zasilanie	: prąd zmienny od 110 V do 240 V $\sim$ , 50 Hz/60 Hz
Wyjście	: prąd stały 11 V $\text{---}$ , 1 A

Dane techniczne przedstawione powyżej dotyczą trybu SP chyba, że stwierdzono inaczej. Projekt i dane techniczne mogą ulec zmianie bez powiadomienia.







## Przyciski kontrolne

- ① Przycisk otwierania monitora [PUSH OPEN] .....  str. 15
- ② Pokrętko regulacji dioptra .....  str. 10
- ③ Przelącznik uwalniania baterii [BAT. RELEASE] .....  str. 8
- ④ • Pokrętko MENU [+ , - , PUSH] .....  str. 32
- Regulator BRIGHT (Jasność) Monitora LCD [+ , -] .....  str. 15
- ⑤ Przycisk migawki [SNAPSHOT] .....  str. 28
- ⑥ • Przycisk zasilania zoom [T/W] .....  str. 17
- Przycisk regulacji głośności głośnika [VOL.] .....  str. 19
- ⑦ • Przycisk FOCUS .....  str. 29
- Przycisk BLANK SEARCH .....  str. 22
- ⑧ • Przycisk zatrzymywania [■] .....  str. 19
- Przycisk przeciwświetlenia [BACKLIGHT] .....  str. 30
- ⑨ • Przycisk przewijania do tyłu [◀◀] .....  str. 19
- Przycisk NIGHT SCOPE .....  str. 24
- ⑩ Przycisk odtwarzania/pauzy [▶/||] .....  str. 19
- ⑪ Przycisk szybkiego przewijania do przodu [▶▶] .....  str. 19
- ⑫ Przelącznik zasilania [A , M , PLAY, OFF] .....  str. 16
- ⑬ Przycisk Start/Stop nagrywania .....  str. 15
- ⑭ Przycisk blokady .....  str. 16
- ⑮ Przelącznik OPEN/EJECT .....  str. 12

## Złącza

Złącza ⑫ – ⑮ umieszczone są pod pokrywą.











- ⑫ Złącz wyjściowe Audio/Video [AV] .....  str. 20, 38
- ⑬ Gniazdo Wyjścia S-Video [S-VIDEO] .....  str. 20, 38
- ⑭ Gniazdo Wejściowe DC .....  str. 8, 9
- ⑮ Cyfrowe gniazdo wyjściowe video [DV OUT] (i.Link\*) .....  str. 39, 45

\* i.Link odnosi się do normy IEEE1394-1995 dotyczącej specyfikacji przemysłowych i ich rozszerzeń. Znak  stosowany jest do produktów zgodnych ze standardem i.Link.

## Wskaźniki

- ⑳ Lampka CHARGE .....  str. 8
- ㉑ Lampka zasilania .....  str. 15, 16

## Inne elementy

- ㉒ Mikrofon stereofoniczny .....  str. 43
- ㉓ Wizjer .....  str. 10
- ㉔ Kłapka Do Czyszczenia Wizjera .....  str. 53
- ㉕ Oczko paska naramiennego .....  str. 10
- ㉖ Pasek z uchwytem .....  str. 10
- ㉗ • Czujnik zdalnego sterowania .....  str. 40
- Czujnik kamery  
Uważaj, aby nie zasłaniać tego obszaru; tutaj wbudowany jest czujnik niezbędny do filmowania.
- ㉘ Monitora LCD .....  str. 15, 16
- ㉙ Głośnik .....  str. 19
- ㉚ Oprawa akumulatora .....  str. 8
- ㉛ Otwór na bolec .....  str. 10
- ㉜ Gniazdo zamocowania statywu .....  str. 10

## Wskazania monitora LCD/wizjera podczas nagrywania

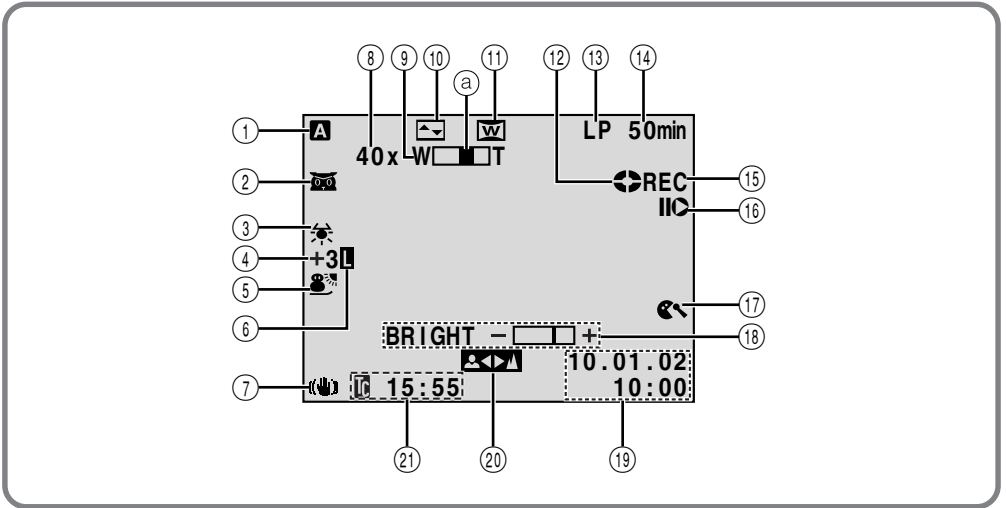





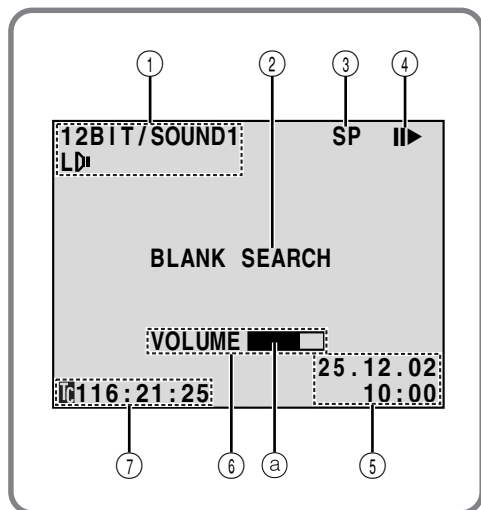





- ① Pojawia się, kiedy Przełącznik Zasilania jest ustawiony na "A". (☞ str. 16)
- ② • : Pojawia się, kiedy uruchomiony jest tryb Oświetlenia Nocnego. (☞ str. 24)
- : Pojawia się, kiedy "GAIN UP" jest ustawione na "AUTO" i prędkość migawki jest właśnie automatycznie regulowana. (☞ str. 33)
- ③ Pojawia się podczas regulacji balansu bieli. (☞ str. 31)
- ④ • "+" : Pojawia się podczas korygowania ekspozycji. (☞ str. 30)
- : Pojawia się, kiedy stosowane jest wyrównywanie rozjaśnienia tła. (☞ str. 30)
- ⑤ Wyświetla wybrany program AE ze specjalnymi efektami. (☞ str. 24)
- ⑥ Pojawia się podczas zamykania przesłony. (☞ str. 30)
- ⑦ Pojawia się, kiedy uruchomiony jest stabilizator ("DIS") obrazu. (☞ str. 33)
- ⑧ Przybliżony współczynnik zoom: Pojawia podczas korzystania z zoom. (☞ str. 17)
- ⑨ Pojawia podczas korzystania z zoom. Wskaźnik pozycji zoom (☞ str. 17)
- ⑩ Wyświetla wybrany efekt ściemniania/roletki. (☞ str. 26, 27)
- ⑪ Pojawia się w trybie Squeeze (Ściśnięty Obraz) lub Cinema (Kino). (☞ str. 34)
- ⑫ Obraca się, kiedy taśma się przesuwająca. (☞ str. 15)
- ⑬ Wyświetla tryb nagrywania (SP lub LP). (☞ str. 13)
- ⑭ Wyświetla długość pozostałej taśmy. (☞ str. 15)
- ⑮ • Wskaźnik "REC" pojawia się podczas nagrywania.
- Wskaźnik "PAUSE" pojawia się podczas trybu Gotowości do Nagrywania. (☞ str. 15)
  - Wskaźnik "PHOTO" pojawia się podczas nagrywania z samowyzwalaczem. (☞ str. 28)
- ⑯ Pojawia się, kiedy włączony jest tryb Montażu ze Wstawianiem () lub tryb Pauzy w Montażu ze Wstawianiem (). (☞ str. 44)
- ⑰ Pojawia się, kiedy tryb wycinania wiatru został uruchomiony, aby wyeliminować szum powodowany przez wiejący wiatr. (☞ str. 34)
- ⑱ • BRIGHT : Wyświetla jasność monitora LCD. (☞ str. 15)
- SOUND : Wyświetla tryb dźwięku przez ok. 5 sekund po włączeniu kamery. (☞ str. 33)
- ⑲ Wyświetla datę/czas. (☞ str. 11)
- ⑳ Pojawia się podczas ręcznego korygowania ostrości. (☞ str. 29)
- ㉑ Wyświetla kod godziny. (☞ str. 18, 35)

## Wskazania monitora LCD/wizjera podczas odtwarzania



- ① Wyświetla tryb dźwięku. (☞ str. 36, 37)
- ② Wyświetla tryb Wyszukiwania Luki. (☞ str. 22)
- ③ Wyświetla szybkość przesuwu taśmy. (☞ str. 13)
- ④ Pojawiają się, gdy taśma przesuwana się.
  - ▶ : Odtwarzanie
  - ▶▶ : Wyszukiwanie zwrotne/szybkie przewijanie do przodu
  - ◀◀ : Wyszukiwanie zwrotne/szybkie przewijanie do tyłu
  - || : Pauza
  - ||▶ : Powolne przewijanie do przodu
  - ◀|| : Powolne przewijanie do tyłu
  - : Dubbing audio
  - ||● : Dubbing audio pauza
- ⑤ Wyświetla datę/czas. (☞ str. 36, 37)
- ⑥ • BRIGHT : Wyświetla jaskrawość monitora LCD. (☞ str. 15)
  - VOLUME : Wyświetla poziom głośności głośnika. (☞ str. 19)
- ⓐ Rusza się wskaźnik poziomu.
- ⑦ Wyświetla kod godziny. (☞ str. 36, 37)

## Wskazania ostrzegawcze

Wskazania	Funkcja
	Wyświetla pozostałą pojemność akumulatorów. Pozostały poziom pojemności: wysoki  →  →  →  Pozostały poziom pojemności: wyczerpany  Gdy pojemność akumulatorów zbliża się do zera, pulsuje wskaźnik naładowania  . Gdy pojemność akumulatorów jest wyczerpana, zasilanie zostaje automatycznie wyłączone.
	Pojawia się, gdy załadowana jest taśma. (☞ str. 12)
CHECK TAPE'S ERASE PROTECTION TAB	Pojawia się, jeżeli nie jest załadowana taśma, gdy wciśnięty jest Przycisk Początku/Końca Nagrywania lub Przycisk SNAPSHOT, podczas gdy Przełącznik Zasilania jest ustawiony na "A" lub "M". (☞ str. 12)
 HEAD CLEANING REQUIRED USE CLEANING CASSETTE	Pojawia się, jeżeli podczas nagrywania lub odtwarzania stwierdzone zostanie zabrudzenie głowic. Użyj dodatkowej kasyety czyszczącej. (☞ str. 55)
 CONDENSATION OPERATION PAUSED PLEASE WAIT	Pojawia się, jeżeli nastąpi kondensacja pary wodnej. Kiedy wyświetlany jest taki wskaźnik, poczekaj dłużej niż 1 godzinę, dopóki nie zaniknie kondensacja.
TAPE!	Pojawia się, gdy zatyczka zabezpieczająca przed nagrywaniem jest ustawiona na "SAVE", a Przełącznik Zasilania ustawiony jest na "A" lub "M".
TAPE END	Pojawia się, gdy taśma skończy się podczas nagrywania lub odtwarzania. (☞ str. 47)
DIFFERENT FORMATTED TAPE	Pojawia się, jeżeli jest załadowana taśma o innym formacie.
SET DATE/TIME!	<ul style="list-style-type: none"> <li>• Pojawia się, gdy nie jest ustawiona data/czas. (☞ str. 11)</li> <li>• Pojawia się, kiedy wbudowana bateria zegara zostaje wyczerpana i uprzednie ustawienie daty/czasu zostaje wymazane. Skonsultuj się z najbliższym dealerem JVC w celu wymiany.</li> </ul>
LENS COVER	Pojawia się przez 5 sekund po włączeniu zasilania, jeżeli nałożona jest przykrywa obiektywu.
A. DUB ERROR!	Pojawia się, jeżeli dokonano próby Dubbing Dźwięku na pustej części taśmy. (☞ str. 43)
A. DUB ERROR! <CANNOT DUB ON A LP RECORDED TAPE> <CANNOT DUB ON A 16BIT RECORDING> <CHECK TAPE'S ERASE PROTECTION TAB>	<ul style="list-style-type: none"> <li>• Pojawia się, jeżeli dokonano próby Dubbing Dźwięku na taśmie nagranej w trybie LP. (☞ str. 43)</li> <li>• Pojawia się, jeżeli dokonano próby Dubbing Dźwięku na taśmie nagranej w trybie 16-bitowego dźwięku. (☞ str. 43)</li> <li>• Pojawia się, jeżeli przyciśnięto A.DUB (⊖) na pilocie zdalnego sterowania, gdy zatyczka zabezpieczająca przed wymazywaniem jest ustawiona na "SAVE". (☞ str. 43)</li> </ul>
INSERT ERROR!	Pojawia się, jeżeli podjęto próbę Montażu ze Wstawianiem na nienagranej części taśmy. (☞ str. 44)
INSERT ERROR! <CANNOT EDIT ON A LP RECORDED TAPE> <CHECK TAPE'S ERASE PROTECTION TAB>	<ul style="list-style-type: none"> <li>• Pojawia się, jeżeli podjęto próbę Montażu ze Wstawianiem na taśmie nagranej w trybie LP. (☞ str. 44)</li> <li>• Pojawia się, jeżeli naciśnięto INSERT (⊕) w pilocie, kiedy płytka zabezpieczająca przed skasowaniem jest ustawiona na "SAVE". (☞ str. 44)</li> </ul>
E01, E02 lub E06 UNIT IN SAFEGUARD MODE REMOVE AND REATTACH BATTERY	Wskazania błędu (E01, E02 lub E06) wskazują jaki wystąpił typ usterki. Kiedy pojawia się tego rodzaju komunikat, kamera automatycznie wyłącza się. Odlącz źródło zasilania (akumulator, itd...), i odczekaj kilka minut na zniknięcie wskaźni. Po czym możesz dalej posługiwać się kamerą. Jeżeli pomimo dwu- czy trzykrotnego powtórzenia powyższej operacji wskazania nadal pozostają, skontaktuj się z najbliższym autoryzowanym dealerem JVC.
E03 lub E04 UNIT IN SAFEGUARD MODE EJECT AND REINSERT TAPE	Wskazania błędu (E03 lub E04) wskazują jaki wystąpił typ usterki. Kiedy pojawia się tego rodzaju komunikat, kamera automatycznie wyłącza się. Wyjmij kasety i włóż ją ponownie, a następnie sprawdź, czy wskaźnik zniknął. Po czym możesz dalej posługiwać się kamerą. Jeżeli pomimo dwu- czy trzykrotnego powtórzenia powyższej operacji wskazania nadal pozostają, skontaktuj się z najbliższym autoryzowanym dealerem JVC.

**A**

Akumulator .....	☞ str. 8, 9, 54
Akumulator wyczerpany .....	☞ str. 62
Automatyczna Data .....	☞ str. 35
Automatyczna regulacja ostrości (Auto Focus) .....	☞ str. 29
Automatyczna wyłączenie zasilania .....	☞ str. 15, 19
Auto-portretowanie .....	☞ str. 16

**B**

Balans bieli .....	☞ str. 31
--------------------	-----------

**C**

Cyfrowy stabilizator obrazu (DIS) .....	☞ str. 33
Czyszczenie kamery .....	☞ str. 53

**D**

Dane techniczne .....	☞ str. 57
Dostarczone akcesoria .....	☞ str. 5

**E**

Efekt TWILIGHT (ZMIERZCH) .....	☞ str. 25
Ekran Menu, CAMERA .....	☞ str. 33
Ekran Menu, DISPLAY .....	☞ str. 35, 36
Ekran Menu, MANUAL .....	☞ str. 33, 34
Ekran Menu, SYSTEM .....	☞ str. 34 – 36
Ekran Menu, VIDEO .....	☞ str. 36

**F**

Film klasyczny (Classic film) .....	☞ str. 25
-------------------------------------	-----------

**G**

Głośność głośnika .....	☞ str. 19
-------------------------	-----------

**I**

Ikony .....	☞ str. 33 – 35
-------------	----------------

**K**

Kanały (lewy/prawy) .....	☞ str. 37
Kino (Cinema) .....	☞ str. 34
Kompensacja rozjaśnienia tła .....	☞ str. 30
Kod czasowy .....	☞ str. 18, 35 – 37

**Ł**

Ładowanie akumulatora .....	☞ str. 8
-----------------------------	----------

**M**

Monotonia czarno-biała .....	☞ str. 25
Montaż ze Wstawianiem .....	☞ str. 44
Montowanie na statywie .....	☞ str. 10

**O**

Odtwarzanie klatka po klatce .....	☞ str. 19
Opcja SQUEEZE .....	☞ str. 34
Opcja TELE MACRO .....	☞ str. 34
Oświetlenie Nocne .....	☞ str. 24

**P**

Pilot zdalny .....	☞ str. 40
Podłączenia .....	☞ str. 8, 9, 20, 21, 38, 45
Pozycja przełącznika zasilania .....	☞ str. 16
Program AE ze specjalnymi efektami .....	☞ str. 24, 25
Przegrywanie .....	☞ str. 38, 39
Przegrywanie dźwięku .....	☞ str. 43
Przesłona .....	☞ str. 30
Przewijanie taśmy do przodu .....	☞ str. 19
Przewijanie taśmy do tyłu .....	☞ str. 19

CIĄG DALSZY NA NASTĘPNEJ STRONIE

**R**

Reflektora .....	☞ str. 25
Regulacja dioptrii .....	☞ str. 10
Regulowanie paska .....	☞ str. 10
Ręczne korygowanie ostrości .....	☞ str. 29
Rozjaśnianie monitora LCD .....	☞ str. 15

**S**

Sepia .....	☞ str. 25
Sports .....	☞ str. 25
Sterowanie ekspozycją .....	☞ str. 30
Stroboskop .....	☞ str. 25
Sygnal .....	☞ str. 34
Szybkość migawki .....	☞ str. 25

**Ś**

Ściemnianie monitora LCD .....	☞ str. 15
Śniegu .....	☞ str. 25

**T**

Tryb Demonstracyjny .....	☞ str. 6, 35
Tryb gotowości do nagrywania .....	☞ str. 15
Tryb Motor Drive .....	☞ str. 28
Tryb Nagrywania .....	☞ str. 13
Tryb Odtwarzania dźwięku (SOUND MODE) .....	☞ str. 33, 36, 37
Tryb Szerokoekranowy (WIDE MODE) .....	☞ str. 34
Tryb Zdjęć migawkowych .....	☞ str. 28

**U**

Unieruchomienie odtwarzania .....	☞ str. 19
Ustawienia Daty/Czasu .....	☞ str. 11

**W**

Wolna migawka .....	☞ str. 25
Wskazania monitora LCD/wizjera .....	☞ str. 60 – 62
Wycinanie wiatru (WIND CUT) .....	☞ str. 34
Wygaszanie obrazu (FADE) .....	☞ str. 26, 27
Wyjmowanie kasety .....	☞ str. 12
Wyszukiwanie Luki .....	☞ str. 22
Wyszukiwanie zwrotne .....	☞ str. 19
Wyświetlanie Daty/Czasu .....	☞ str. 35 – 37
Wyzerowanie .....	☞ str. 35

**Z**

Zabezpieczenie taśmy przed wymazaniem .....	☞ str. 12
Zakładanie kasety .....	☞ str. 12
Zasilacz Sieciowy .....	☞ str. 8, 9
Zamykanie przesłony .....	☞ str. 30
Zdjęcia reporterskie .....	☞ str. 16
Zdjęcia migawkowe .....	☞ str. 28
Zoom .....	☞ str. 17
Zoom cyfrowy .....	☞ str. 17, 33
Zoom w odtwarzaniu .....	☞ str. 42
Zwijanie/rozwijanie roletki .....	☞ str. 26, 27
Zyskiwanie (GAIN-UP) .....	☞ str. 33

**Zobacz również poprzednią stronę.**

# JVC

VICTOR COMPANY OF JAPAN, LIMITED