

WV 50

English	2
Français	8
Español	14

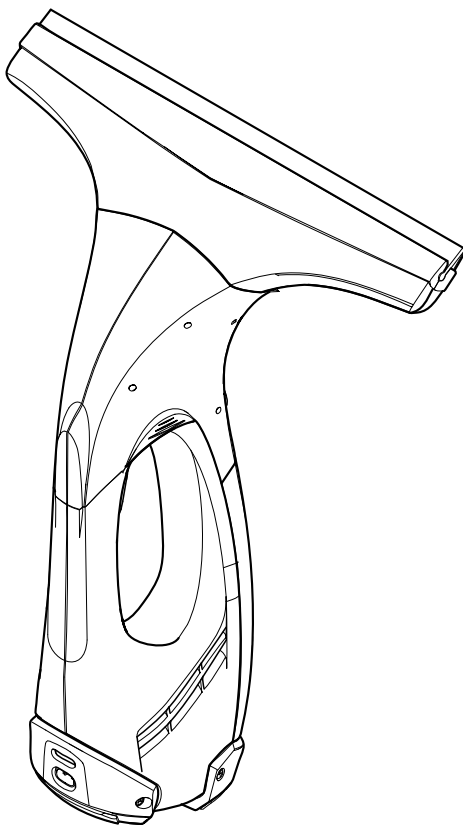

Window Cleaner OPERATOR MANUAL

Specifications	2
Proper use	2
Customer Support USA and Canada	2
Customer Support Mexico	2
IMPORTANT SAFETY INSTRUCTIONS	3
Start up	4
Description of the Appliance	4
Charge the battery	5
Start working	5
Interrupting the work	5
Emptying the reservoir during operation	5
Finish up your work / clean appliance	6
Troubleshooting	6
Disposal of Appliances	7
Remove battery pack and dispose of	7

Specifications

Type of protection	IP X4	
Volume of dirt water reservoir	3,3	oz.
Operating time with full charge	20	min
Rated power of appliance	12	W
Charging current for empty battery	3,0	h
Rated charger voltage	4	V
Nominal current of charger	600	mA
Weight	1,5	lbs
Battery type	Li-Ion	
Nominal battery voltage	3,6	V
Power Input	120-127 V 60 Hz	
Part No.	1.633-109.0	

Subject to technical modifications!

Proper use

- Use this battery operated appliance only for personal use, for cleaning moist, smooth surfaces such as windows, mirrors or tiles. Not meant for the vacuum of dust.
- The appliance is not intended to vacuum up larger amounts of fluids from horizontal surfaces, such as from a tipped drinking glass (max. 0,8 oz.).
- Only use this appliance with conventional window cleaners (no spirit, no foam cleaners).
- Please use this appliance only with accessories and spare parts approved by KÄRCHER.

Any use extending beyond what is listed above is not considered as proper use. The manufacturer is not liable for any losses resulting from improper use.

Customer Support USA and Canada

To register this product, please visit:

www.karcher-register.com

For technical support, go to:

www.karcher-help.com

If you need to file a warranty claim, please call: **1-800-537-4129**

You will need to fax or email your receipt to a customer service agent. All other information can be found at:

www.karcherresidential.com

Customer Support Mexico

Call: **01-800-024-13-13** for help or visit our website: **www.karcher.com.mx**

IMPORTANT SAFETY INSTRUCTIONS

When using this product basic precautions should always be followed, including the following:

READ ALL INSTRUCTIONS BEFORE USING THIS APPLIANCE

- 1 DO NOT LEAVE appliance unattended when plugged in. Unplug from outlet when not in use and before servicing.
- 2 DO NOT USE outdoors or on wet surfaces.
- 3 DO NOT ALLOW to be used as a toy. Close attention is necessary when used by or near children.
- 4 USE ONLY as described in this manual. Use only manufacturer's recommended attachments.
- 5 DO NOT USE with damaged cord or plug.
- 6 DO NOT pull or carry by the cord, do not use cord as a handle, do not close a door on the cord, or pull cord around sharp edges or corners. DO NOT run appliance over cord. Keep cord away from heated surfaces.
- 7 DO NOT unplug by pulling cord. To unplug, grasp plug.
- 8 DO NOT handle plug or appliance with wet hands.
- 9 DO NOT put any objects into openings. Do not use if openings are blocked; keep free of dust, lint, hair, and anything that may reduce air flow.
- 10 KEEP HAIR, LOOSE CLOTHING, FINGERS, and all parts of the body away from openings and moving parts.
- 11 TURN OFF all controls before unplugging.
- 12 USE EXTRA CARE when cleaning on stairs.
- 13 DO NOT USE to pick up flammable or combustible liquids, such as gasoline, or use in areas where they may be present.

SAVE THESE INSTRUCTIONS !

Information regarding the battery

- **Short circuit hazard!** Do not insert conductive objects (such as screwdrivers or similar) into the charger plug.
- You may recharge the battery using only the original charger provided with the appliance or a charger approved by KÄRCHER.

Tips for using the battery charger

- In case of visual damage, replace the charger with original manufacturer suggested parts.
- The voltage indicated on the type plate must correspond to the supply voltage.
- Only use and store the charger in dry rooms, ambient temperature 41 - 104 °F (5 - 40 °C).
- Never touch the mains plug with wet hands.

Information regarding the transport

- The battery has been tested as per the relevant directives for international transport and can be transported/ shipped.

Start up

Description of the Appliance

When unpacking the product, make sure that no accessories are missing and that none of the package contents have been damaged. If you detect any transport damages please contact your retailer.

- 1 Charger with charging cable
- 2 **Basic appliance**
- 3 Charging box
- 4 Charge/operations display
- 5 Support leg
- 6 Handle
- 7 ON/OFF switch for appliance
- 8 Dirt water reservoir, removable
- 9 Lock, dirt water reservoir
- 10 **Suction head**
- 11 Release, suction head
- 12 Attachment with removable lips
- 13 Release, attachment

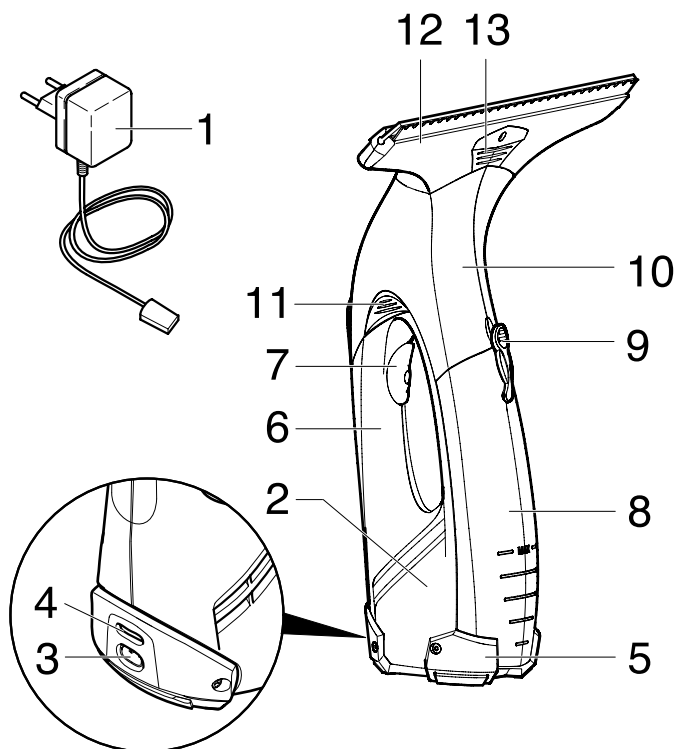

For household use only!

Charge the battery

- Insert the charger delivered with the appliance into a proper socket.
- Insert the charging cable plug to the back of the appliance.

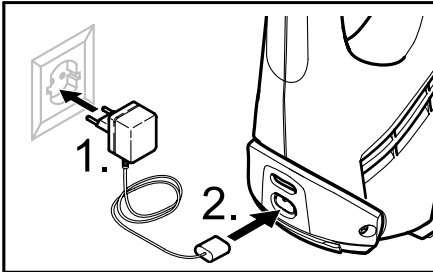

Note: During the charging process, the charge/operating display blinks. Once the battery is fully charged, it will be permanently illuminated.

- We recommend unplugging the charging plug and the charger after the charging process is complete (after approx. 3 hours).

Recharge the battery after finishing your work.

Start working

- Apply conventional window cleaner to cleaning area.
- Switch the appliance on, the charge/operations display will illuminate.
- Pull the appliance from the top to the bottom to vacuum up the cleaning solution residue.

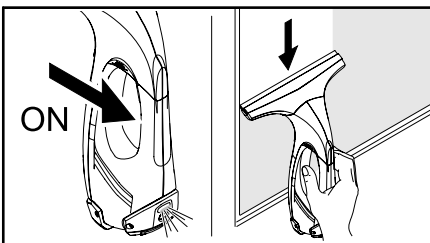

Note: Hard to reach areas can be vacuumed vertically or horizontally (limited areas).

Notes:

If the battery is losing its performance, the charge/operations display will begin to blink slowly and the appliance will shut off after a certain time. In this case, recharge the battery.

Switch the appliance off after each cleaned surface. This will increase your operating time per battery charge.

Interrupting the work

- Set the appliance on the support leg (parking position) and switch it off.

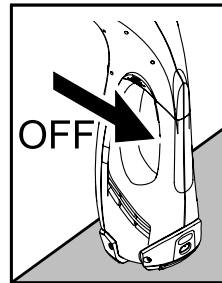

Emptying the reservoir during operation

Once the max. fill level (mark) of the dirt water reservoir is reached, please empty the tank.

- Turn off the appliance.
- Pull off the lock of the dirt water reservoir and empty the tank.

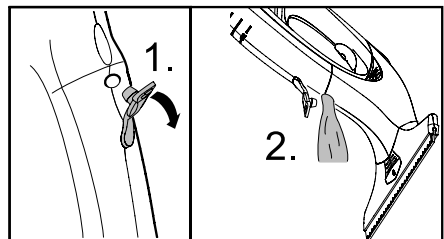

- Close the dirt water reservoir.

Finish up your work / clean appliance

- Turn off the appliance.
- First, release the attachment with the pull-off lips and remove it from the suction head, then release the suction head and remove.

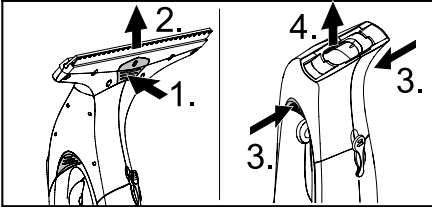

- Clean the suction head and the attachment with the pull-off lips under running water (do not wash in dishwasher).

Caution: The basic appliance contains electrical components. Do not clean this under running water!

- Remove the dirt water reservoir, rotate the lock and pull out.

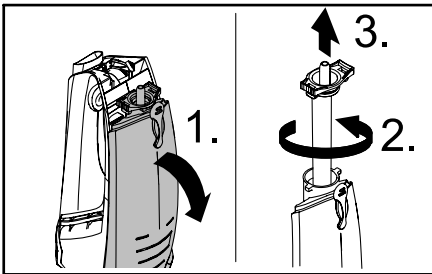

- Empty the reservoir and rinse with clear water. Close the reservoir again.
- Let the cleaned appliance dry prior to assembly.
- Charge the battery.

Storing the Appliance

- Store the appliance upright in a dry room.

Troubleshooting

Machine does not start

Check the charge/operations display:

- No signal or slowly blinking signal: Charge the battery.
- With a rapidly blinking signal: Inform your dealer.

Streaks while cleaning

- Clean the pull-off lip.
- Turn the upper pull-off lip around by pulling it out to the side, turning it around and reinserting it.
- Replace pull-off lip if required.
- Adjust the dosing of cleaning solution.

Water is leaking from the air louvers

- Empty the dirt water reservoir (max. 3,3 oz. content).

Replacement parts

To purchase replacement parts please visit www.buykarcher.com

Disposal of Appliances

This appliance includes a built-in battery pack; please remove this battery pack before disposing of the old appliance.

Remove battery pack and dispose of

→ The appliance may only be opened in order to dispose of the battery pack.

Caution when opening the appliance **avoid short circuits.**

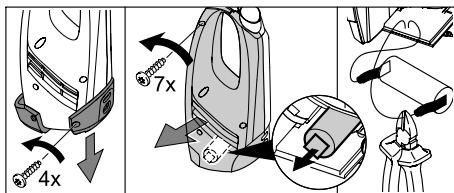

→ Remove the battery pack and dispose of properly (at a collection site or the dealer).

⚠ Warning

- **Do not open the battery**, as there is a risk of an electrical short; also, irritating or caustic vapors can escape.
- **Do not expose the battery to direct sunlight, heat or fire**, there is a risk of explosion.

INSTRUCTIONS DE SERVICE Lave-vitre

Caractéristiques techniques	8
Utilisation conforme	8
Service client USA et Canada	8
Assistance Mexique	8
CONSIGNES DE SECURITE IMPOR- TANTES	9
Mise en service	10
Description de l'appareil	10
Charger l'accumulateur	11
Commencer le travail	11
Interrompre le travail	11
Vider la cuve durant le travail	11
Terminer le travail / nettoyer l'appareil	12
Service de dépannage	12
Élimination de l'appareil hors d'usage	13
Démonter la batterie et l'éliminer	13

Caractéristiques techniques

Type de protection	IP X4	
Volume réservoir d'eau sale	100	ml
Durée de service avec charge d'accumulateur totale	20	min
Puissance nominale de l'appareil	12	W
Temps de charge d'un accumulateur vide	3,0	h
Tension nominale chargeur	4	V
Intensité nominale chargeur	600	mA
Poids	0,7	kg
Type d'accumulateur	Li-Ion	
Tension nominale accumulateur	3,6	V
Alimentation électrique	120-127 V 60 Hz	
N° de pièce	1.633-109.0	

Sous réserve de modifications techniques !

Utilisation conforme

- Utiliser cette appareil fonctionnant avec accumulateur uniquement à des fins privées, pour le nettoyage de surfaces humides et lisses comme les fenêtres, les miroirs ou le carrelage. L'appareil ne doit pas aspirer de poussières.
- L'appareil n'est pas adapté pour l'aspiration de grandes quantités de liquides sur des surfaces horizontales, par ex. du liquide provenant d'un verre renversé (max. 25 ml).
- Utiliser cet appareil uniquement en liaison avec des nettoyeurs à vitre courants dans le commerce (par d'essence, pas de détergent moussant).
- Seuls des accessoires et des pièces de rechange d'origine autorisés par Kärcher® doivent être utilisés.

Toute utilisation sortant du cadre donné est considérée comme non conforme. Le constructeur décline toute responsabilité pour des dommages en résultant, seul l'utilisateur en assume le risque.

Service client USA et Canada

Pour enregistrer ce produit, veuillez visiter : www.karcher-register.com

Pour l'assistance technique, aller à : www.karcher-help.com

Pour faire valoir une demande en garantie, appeler : **1-800-537-4129**

Il vous faudra faxer votre reçu, ou l'envoyer par courriel, à un agent du service après-vente. Tous les autres informations sont disponibles sous :

www.karcherresidential.com

Assistance Mexique

Appeler : **01-800-024-13-13** pour obtenir de l'aide ou visiter notre site Web : www.karcher.com.mx

CONSIGNES DE SECURITE IMPORTANTES

En utilisant ce produit, toujours observer une certaine prudence élémentaire, incluant notamment:

LIRE TOUTES LES INSTRUCTIONS AVANT D'UTILISER LE PRODUIT

- 1 NE PAS LAISSER l'appareil sans surveillance lorsqu'il est branché. Débrancher l'appareil lorsqu'il n'est pas utilisé et avant de procéder à l'entretien.
- 2 NE PAS UTILISER en extérieur ou sur des surfaces humides.
- 3 NE PAS PERMETTRE une utilisation comme jouet. Ne jamais le laisser sans surveillance attentive lorsqu'il est utilisé par ou à proximité d'enfants.
- 4 RESPECTER IMPERATIVEMENT les consignes d'utilisation de ce manuel. Utiliser uniquement les accessoires recommandés par le fabricant.
- 5 NE PAS METTRE l'appareil en service en cas d'endommagement du cordon ou de la prise.
- 6 NE PAS tirer ou transporter l'appareil par le cordon électrique ou se servir de ce dernier comme d'une poignée. Veiller à ne pas coincer le cordon dans une porte et éviter de le tirer sur des bords ou des coins tranchants. NE PAS laisser l'appareil rouler sur le cordon. Tenir le cordon à l'écart des surfaces chaudes.
- 7 NE PAS tirer sur le cordon électrique pour débrancher l'appareil. Pour débrancher, saisir la fiche électrique.
- 8 NE PAS manipuler l'appareil ou la fiche électrique avec les mains mouillées.
- 9 NE RIEN introduire dans les orifices. Ne pas utiliser l'appareil si les orifices sont obstrués. Protéger les orifices de la poussière, des peluches, des cheveux et autres matières susceptibles de réduire le débit d'air.
- 10 Veiller à ne pas approcher les cheveux, vêtements larges, doigts ou toute autre

partie du corps des orifices et composants mobiles de l'appareil.

- 11 DESACTIVER toutes les commandes avant de débrancher l'appareil.
- 12 FAIRE PARTICULIEREMENT ATTENTION lors du nettoyage d'escaliers.
- 13 NE PAS aspirer de liquides inflammables ou combustibles, tels que de l'essence avec l'appareil. Ne pas utiliser ce dernier dans des zones susceptibles de contenir de tels produits.

CONSERVER CES INSTRUCTIONS !

Remarques relatives à l'accumulateur

- **Risque de court-circuit !** Ne pas enficher d'objets conducteurs (par ex. tournevis ou équivalent) dans la douille de chargement.
- Le chargement de l'accumulateur n'est permis que avec l'appareil de charge original ci-joint ou avec l'appareil de charge autorisé par Kärcher®.

Remarques relatives au chargeur

- Remplacer le chargeur avec le câble de chargement cas d'endommagement immédiatement par des pièces d'origine.
- La tension indiquée sur la plaque signalétique doit correspondre à la tension d'alimentation.
- Utiliser et entreposer le chargeur uniquement dans des locaux secs, à une température ambiante comprise entre 5 et 40° C.
- Ne jamais saisir le câble d'alimentation avec des mains mouillées.

Instructions relatives au transport

- L'accu a été contrôlé dans le respect des directives qui s'appliquent pour le transport international et peut être transporté / expédié.

Mise en service

Description de l'appareil

Contrôler le matériel lors du déballage pour constater des accessoires manquants ou des dommages. Si des dégâts dus au transport sont constatés, il faut en informer le revendeur.

- 1 Appareil de charge avec câble de charge
- 2 **Appareil de base**
- 3 Prise de charge
- 4 Affichage de charge / de service
- 5 Pied
- 6 Poignée
- 7 Interrupteur MARCHÉ/ARRET
- 8 Réservoir d'eau sale, amovible
- 9 Verrou, réservoir d'eau sale
- 10 **Tête d'aspiration**
- 11 Déverrouillage, tête d'aspiration
- 12 Extension avec lèvres extensibles
- 13 Déverrouillage, extension

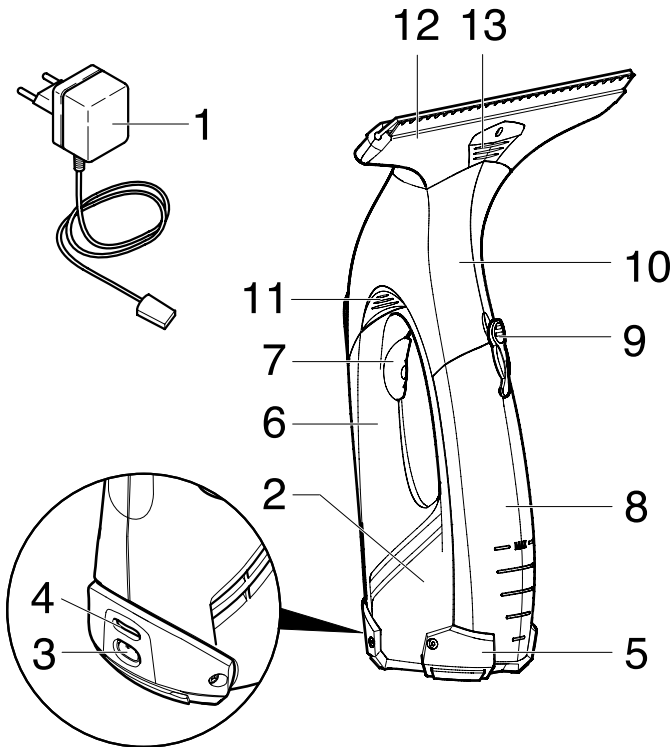

A usage domestique seulement !

Charger l'accumulateur

- Brancher le chargeur dans une prise de courant réglementairement.
- Brancher le connecteur du câble de charge sur le côté arrière de l'appareil.

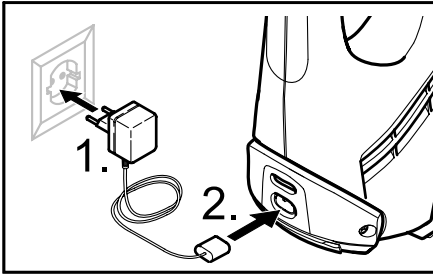

Remarque : L'indicateur de charge / de service clignote pendant le processus de charge. Lorsque l'accumulateur est complètement chargé, l'indicateur est allumé en continu.

- Il est recommandé de débrancher le connecteur de charge et le chargeur une fois le processus de charge achevé (env. 3 h).

Recharger l'accumulateur après la fin du travail.

Commencer le travail

- Appliquer le détergent selon les indications du fabricant de la manière habituelle et décoller la saleté.
- Mettre l'appareil en service, l'indicateur de charge / de service est allumé en continu.
- Pour aspirer le détergent, tirer l'appareil du haut vers le bas.

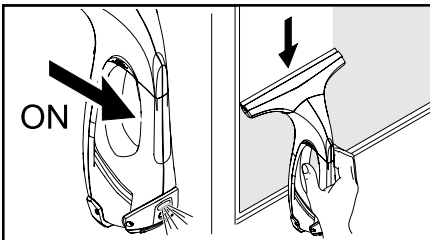

Remarque : Les surfaces difficiles à atteindre peuvent être aspirées aussi bien de

manière transversale que par la tête (quantité limitée).

Remarque :

Lorsque la charge de l'accumulateur a diminué, l'indicateur de charge / de service commence à clignoter lentement et l'appareil se met au bout d'un certain temps hors service ; dans ce cas, charger l'accumulateur.

Mettre l'appareil hors service après chaque surface nettoyée, la durée de service par charge d'accumulateur augmente sensiblement.

Interrompre le travail

- Ranger l'appareil sur son pied (position de rangement) et mettre hors service.

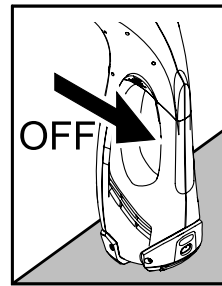

Vider la cuve durant le travail

Si le niveau de remplissage maximal (repère) du réservoir d'eau sale est atteint, vider le réservoir.

- Mettre l'appareil hors tension.
- Tirer le verrou du réservoir d'eau sale et vider le réservoir.

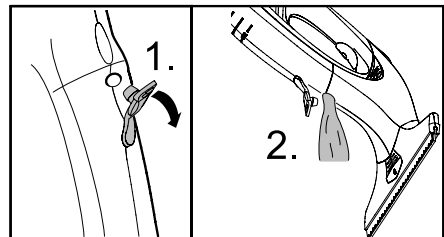

- Fermer le réservoir d'eau sale.

Terminer le travail / nettoyer l'appareil

- Mettre l'appareil hors tension.
- Déverrouiller en premier l'extension avec des lèbres extensibles et la retirer de la tête d'aspiration, puis déverrouiller la tête d'aspiration et l'enlever.

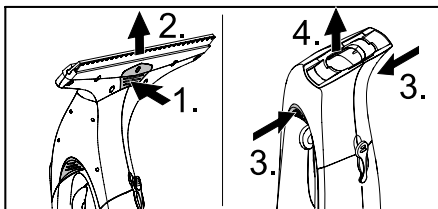

- Nettoyer la tête d'aspiration et l'extension avec les lèbres extensibles à l'eau courante (pas adapté pour le lavage au lave-vaisselle).

Attention : l'appareil de base contient des composants électriques, ne pas le nettoyer à l'eau courante !

- Retirer le réservoir d'eau sale, tourner le verrou et le sortir.

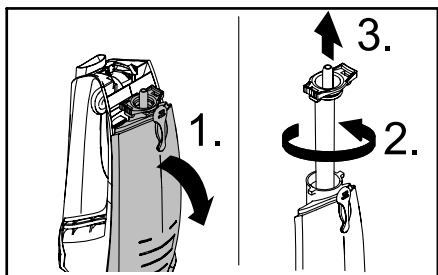

- Vidanger le réservoir et le rincer à l'eau. Refermer le réservoir.
- Laisser sécher l'appareil nettoyé avant de le remonter.
- Charger l'accumulateur.

Ranger l'appareil

- Entreposer l'appareil dans des locaux secs.

Service de dépannage

L'appareil ne démarre pas.

Contrôler l'affichage de charge / de service:

- Pas de signal ou signal clignotant lentement : Charger l'accumulateur.
- Si le signal clignote rapidement : Contacter le revendeur.

Stries pendant le nettoyage

- Nettoyer la lèvre extensible
- Retourner la lèvre extensible supérieure, tirer pour cela la lèvre en caoutchouc vers l'extérieur et la réinsérer.
- Si nécessaire, remplacer la lèvre extensible.
- Contrôler le dosage du détergent.

De l'eau s'échappe des fentes d'aération

- Vider le réservoir d'eau sale (contenance max. 100 ml)

Accessoires en option

Pour acquérir des pièces de rechange, veuillez visiter www.buykarcher.com

Élimination de l'appareil hors d'usage

Cet appareil contient une batterie intégrée qui doit être démontée avant l'élimination de l'appareil mis au rebut.

Démonter la batterie et l'éliminer

- L'ouverture de l'appareil est autorisée exclusivement pour l'élimination de la batterie.

Précaution, Éviter les courts-circuits à l'ouverture de l'appareil.

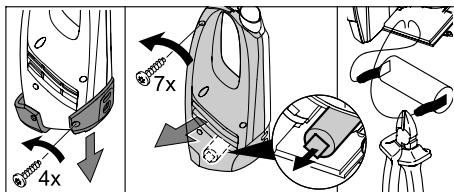

- Enlever la batterie et l'éliminer dans le respect de l'environnement (points collecteurs ou revendeur).

⚠ **Avertissement**

- **Ne pas ouvrir l'accumulateur**, il existe un risque de court-circuit ; il est en outre possible que des vapeurs irritantes s'échappent ou des fluides agressifs fuient.
- **Ne pas soumettre l'accumulateur à un fort rayonnement du soleil, à la chaleur ainsi qu'au feu**, il existe un risque d'explosion.

Limpiador de ventanas MANUAL DEL OPERARIO

Datos técnicos	14
Uso previsto	14
Ayuda a clientes EE.UU. y Canadá	14
Soporte México	14
INSTRUCCIONES DE SEGURIDAD IMPORTANTES	15
Puesta en marcha	16
Descripción del aparato	16
Cargar la batería	17
Comenzar con el trabajo	17
Interrumpir el trabajo	17
Vaciar el recipiente durante el trabajo	17
Terminar el trabajo / limpiar el aparato	18
Subsanación de averías	18
Desecho del aparato usado	19
Desmontar y eliminar la batería	19

Datos técnicos

Categoría de protección	IP X4	
Volumen del depósito de agua sucia	100	ml
Tiempo de servicio con la batería totalmente cargada	20	min
Potencia nominal del aparato	12	W
Tiempo de carga cuando la batería esté vacía	3,0	h
Potencia nominal, cargador	4	V
Corriente nominal, cargador	600	mA
Peso	0,7	kg
Tipo de batería	Li-Ion	
Área de tensión de la batería	3,6	V
Entrada de energía	120-127 V	60 Hz
Nº de pieza	1.633-109.0	

Reservado el derecho a realizar modificaciones técnicas.

Uso previsto

- Utilice este aparato que funciona con batería exclusivamente para fines particulares, para limpiar superficies húmedas, lisas como ventanas, espejos o azulejos. Está prohibido aspirar polvo.
- El aparato no es apto para aspirar cantidades de líquido grandes de superficies horizontales, p. ej. de un vaso de bebida que se haya caído (máx. 25 ml).
- Utilice este aparato únicamente en combinación con limpiaventanas convencionales (no usar alcohol ni limpiadores en espuma).
- Utilice este aparato sólo con los accesorios y repuestos autorizados por KÄRCHER.

Cualquier uso diferente a éstos se considerará un uso no previsto. El fabricante no se hace responsable de los daños causados por un uso no previsto; el usuario será el único que correrá con este riesgo.

Ayuda a clientes EE.UU. y Canadá

Para registrar este producto, visite:

www.karcher-register.com

Para ayuda técnica, visite:

www.karcher-help.com

Si necesita presentar un reclamación de la garantía, llame a: **1-800-537-4129**

Tendrá que enviar su recibo por fax o correo electrónico a un agente de atención al cliente. Encontrará toda la información en: **www.karcherresidential.com**

Soporte México

Llame al: **01-800-024-13-13** si necesita ayuda o visite nuestra página Web: **www.karcher.com.mx**

INSTRUCCIONES DE SEGURIDAD IMPORTANTES

Al utilizar este producto, tome siempre las precauciones básicas, incluidas las siguientes:

LEA TODAS LAS INSTRUCCIONES ANTES DE UTILIZAR EL PRODUCTO

- 1 NO ABANDONAR la unidad mientras esté enchufada. Desenchufar cuando no esté en uso y antes de revisar.
- 2 NO USAR en exteriores o sobre superficies húmedas.
- 3 NO PERMITA que se use como juguete. Prestar mucha atención cuando sea usado por y cerca de niños.
- 4 USAR EXCLUSIVAMENTE como se describe en este manual. Usar solamente con los complementos recomendados por el fabricante.
- 5 NO USAR con el cable o la clavija dañados.
- 6 NO tirar del cable ni transportar el aparato cogido por el cable, no cerrar una puerta sobre el cable, ni pasar el cable por bordes o esquinas afiladas. NO pasar el aparato por el cable. Mantener el cable alejado de superficies calientes.
- 7 NO tirar del cable para desenchufar el aparato. Para desenchufar, coger el enchufe.
- 8 NO manipular la clavija ni el aparato con las manos mojadas.
- 9 NO introducir objetos en los orificios. No usar con cualquiera de los orificios bloqueados; mantener sin polvo, pelusa, pelo y cualquier otra cosa que pueda reducir el flujo de aire.
- 10 MANTENER EL CABELLO, LA ROPA FLOJA, LOS DEDOS y todas las partes del cuerpo alejadas de los orificios y partes móviles.
- 11 AGAGAR los mandos de control antes de desenchufar.
- 12 USAR CON ESPECIAL CUIDADO cuando limpie escaleras.

- 13 NO USAR para recoger líquidos inflamables o combustible, como gasolina, ni utilizar el aparato en áreas donde puedan estar presentes.

GUARDE ESTAS INSTRUCCIONES !

Indicaciones sobre la batería

- **Puede provocar un cortocircuito!** No inserte ningún objeto conductor (p.ej. destornillador o similar) en clavija de carga.
- Sólo está permitido cargar la batería con el cargador original suministrado o con el cargador autorizado por KÄRCHER.

Indicaciones sobre el cargador

- Sustituir inmediatamente el cargador con el cable por una pieza original si se aprecia algún tipo de daño.
- La tensión de alimentación tiene que coincidir con la indicada en la placa de características.
- Usar y almacenar el cargador solamente en lugar seco, temperatura ambiente 5 - 40 °C.
- No toque nunca la clavija con las manos mojadas.

Indicaciones sobre transporte

- La batería ha sido sometida a ensayos en conformidad con las disposiciones relevantes para transporte internacional y puede ser transportada / enviada.

Puesta en marcha

Descripción del aparato

Cuando desempaque el contenido del paquete, compruebe si faltan accesorios o si el aparato presenta daños. Informe a su distribuidor en caso de detectar daños ocasionados durante el transporte.

- 1 Cargador con cable
- 2 **Equipo básico**
- 3 Clavija de carga
- 4 Indicador de carga/funcionamiento
- 5 Base de apoyo
- 6 Mango
- 7 Interruptor del aparato (ON / OFF)
- 8 Depósito de agua sucia, extraíble
- 9 Cierre, depósito de agua sucia
- 10 **Cabezal de aspiración**
- 11 Desbloqueo, cabezal de aspiración
- 12 Accesorio adicional con labios de extracción
- 13 Desbloqueo, accesorio adicional

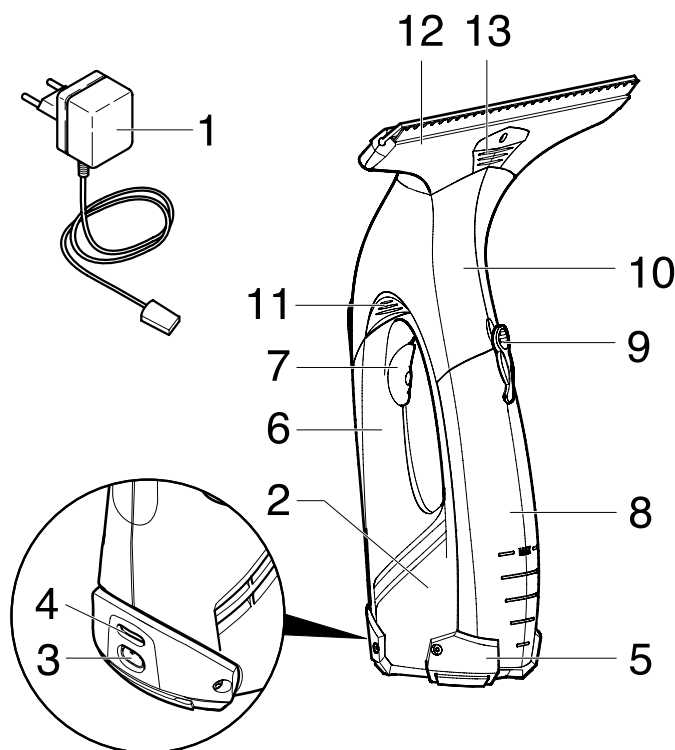

Sólo para uso doméstico.

Cargar la batería

- Introducir el cargador en el enchufe de forma correcta.
- Introducir el enchufe del cable de recarga en la parte posterior del aparato.

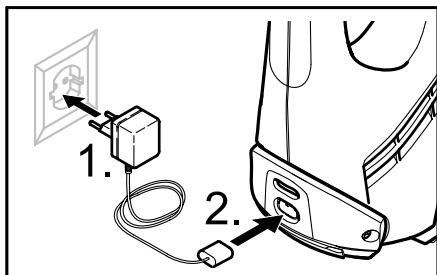

Indicación: Durante el proceso de carga el indicador de carga / funcionamiento parpadea. Si la batería está completamente cargada, luce continuamente.

- Se recomienda extraer la clavija de carga y el cargador una vez finalizado el proceso de carga (aprox. 3 h).

Tras finalizar el trabajo recargar la batería.

Comenzar con el trabajo

- Administrar el detergente de modo convencional según instrucciones del fabricante y eliminar la suciedad.
- Conectar el aparato, indicador de carga / funcionamiento luce continuamente.
- Para aspirar el líquido limpiador estirar el aparato de arriba hacia abajo.

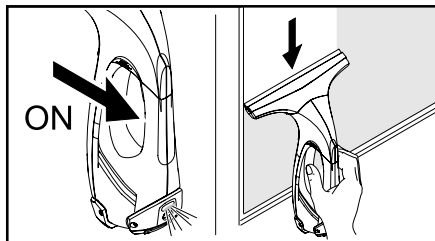

Indicación: Las superficies de difícil acceso se puede aspirar en diagonal o boca abajo (cantidad limitada).

Notas:

Cuando la batería comienza a descargarse el indicador de carga / funcionamiento empieza a parpadear lentamente y el aparato se desconecta después de cierto tiempo, en este caso cargar la batería.

Desconectar el aparato después de limpiar cada superficie, de este modo se eleva claramente el tiempo de servicio por cada carga de batería.

Interrumpir el trabajo

- Colocar el aparato en la base de apoyo (posición de estacionamiento) y desconectar.

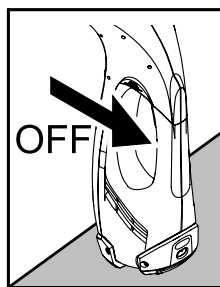

Vaciar el recipiente durante el trabajo

Si se ha alcanzado el máximo nivel de llenado (marca) del depósito de agua sucia, vaciar el depósito.

- Desconexión del aparato
- Destapar el cierre del depósito de agua sucia y vaciar el depósito.

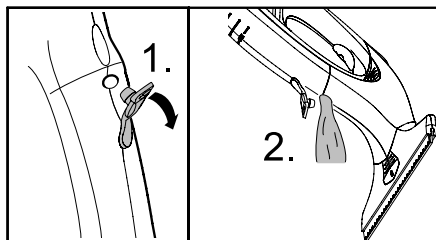

- Cerrar el depósito de agua sucia.

Terminar el trabajo / limpiar el aparato

- Desconexión del aparato
- Primero desbloquear accesorio adicional con labios de extracción y retirar del cabezal de aspiración, después desbloquear y retirar el cabezal de aspiración

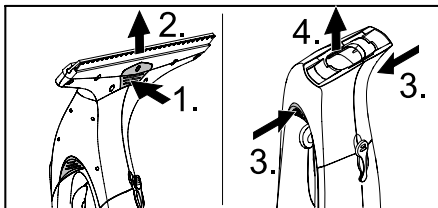

- Limpiar el accesorio adicional y el cabezal de aspiración con los labios con agua corriente (no apto lavavajillas).

Atención: El equipo básico contiene componentes eléctricos. No limpiar estos con agua corriente.

- Retirar depósito de agua sucia, girar cierre y sacar.

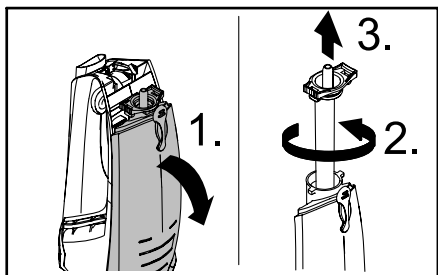

- Vaciar el depósito y enjuagar con agua. Cerrar de nuevo el depósito.
- Dejar secar el aparato limpio antes de ensamblarlo.
- Cargar la batería.

Almacenamiento del aparato

- Almacenar el aparato de pie en un lugar seco.

Subsanación de averías

El aparato no se pone en marcha

Comprobar indicador de carga/funcionamiento:

- No hay señal o señal con lenta intermitencia: Cargar la batería.
- En caso de señal con rápida intermitencia: Contactar al distribuidor.

Franjas al limpiar

- Limpiar los labios de extracción.
- Usar labio de extracción superior, para ello estirar el labio de goma lateralmente hacia afuera, dar la vuelta y volver a desplazar hacia dentro.
- Renovar el labio de extracción si es necesario.
- Comprobar la dosificación del detergente.

Sale agua de las ranuras de ventilación

- Vaciar el depósito de agua sucia (máx. 100 ml contenido).

Accesorios especiales

Para comprar piezas de repuesto, visite www.buykarcher.com

Desecho del aparato usado

Este aparato contiene una batería integrada, debe desmontarse antes de eliminar el aparato usado.

Desmontar y eliminar la batería

→ El aparato solo debe abrirse para eliminar la batería.

Abri~~con~~**con cuidado** el aparato, **para evitar cortocircuitos** al desmontar la batería.

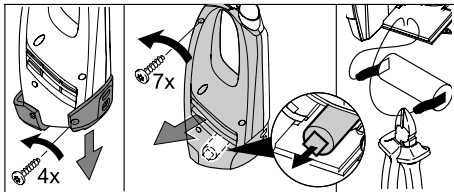

→ Extraer la batería y eliminarla ecológicamente (en puntos de recogida o en el distribuidor).

⚠ **Advertencia**

- **No abrir la batería**, hay peligro de que se produzca un cortocircuito, adicionalmente puede producirse la salida de vapores irritantes o líquidos corrosivos.
- **No exponer la batería a intensa radiación solar, calor o fuego**, hay peligro de explosión.

