

Husqvarna

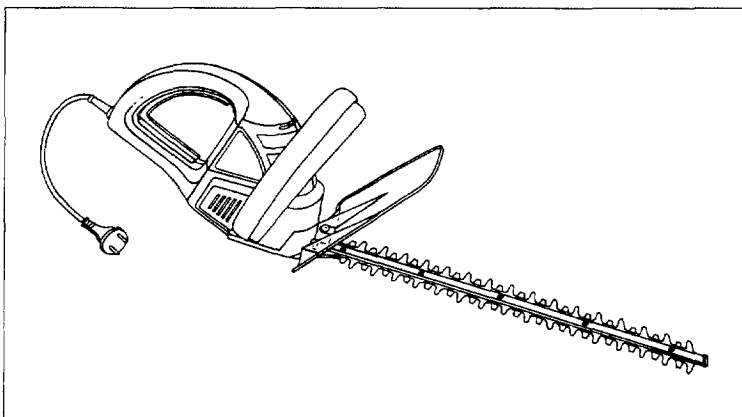

600 H

*Bedienungsanleitung
Operating instructions
instruction de service
Gebruiksaanwijzing
Istruzioni de service
Instrucciones de manejo
Instruções de Serviço
Bruksanvisning
Betjeningsvejledning
Bruksanvisning
Käyttöohjeet*

101 87 79-63

1018779-64



1

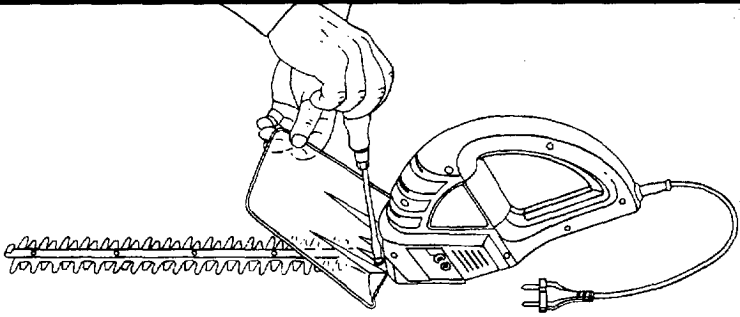

2

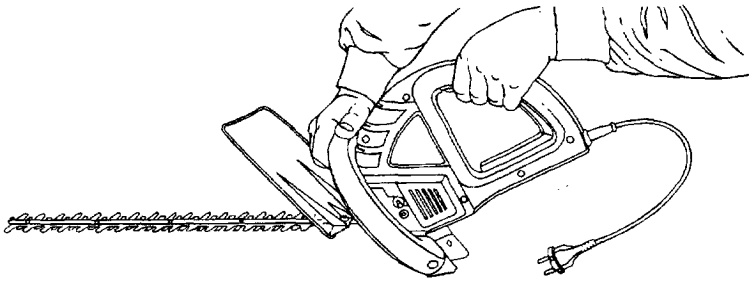

3

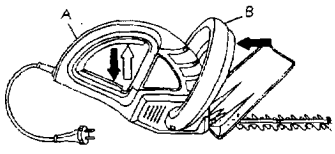

entweder ↓ oder ↑

4

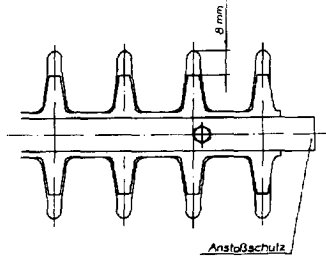

5

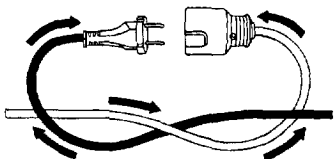

6

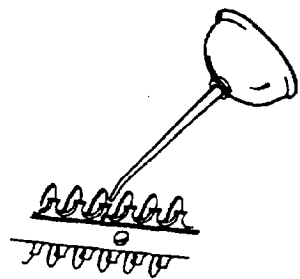

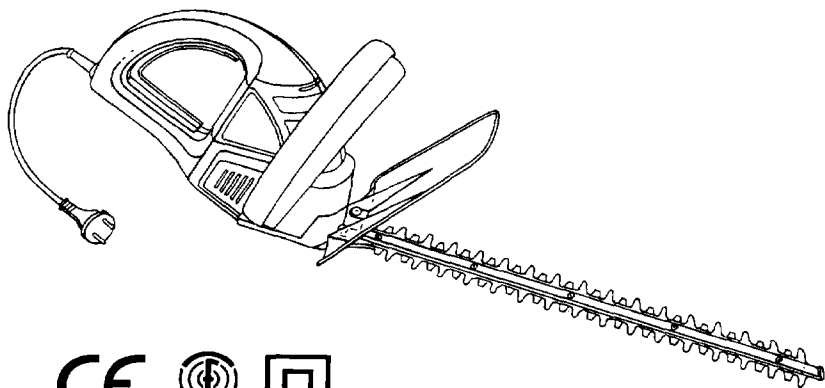

Bedienungsanleitung
Operating instructions
instruction de service
Gebruiksaanwijzing
Istruzioni de service
Instrucciones de manejo
Instruções de Serviço
Bruksanvisning
Betjeningsvejledning
Bruksanvisning
Käyttöohjeet

- Achtung!** Vor Inbetriebnahme Sicherheitshinweise beachten!
Attention! Observe safety instructions before using the trimmer!
Attention! Veuillez observer les conseils de sécurité avant la mise en service!
Attentie! Voor inbedrijfstelling veiligheidsaanwijzingen in acht nemen!
Atención! Leer atentamente las instrucciones de manejo antes de usarla!
Atenção! Antes da primeira utilização, observe as indicações de segurança!
Attenzione! Consultare le istruzioni di sicurezza prima dell messa in marcia!
VIKTIG! Les sikkerhetsforskriftene før hekksaksen tas i bruk!
BEMÆRK! Læs sikkerhedsinstruktionerne inden trimmeren tages i brug!
Viktigt ! Läs säkerhetsinstruktionerna innan du använder häckklipparen!
HUOMI! Lue turvaohjeet, ennen kuin alat käyttää pensasleikkuria!

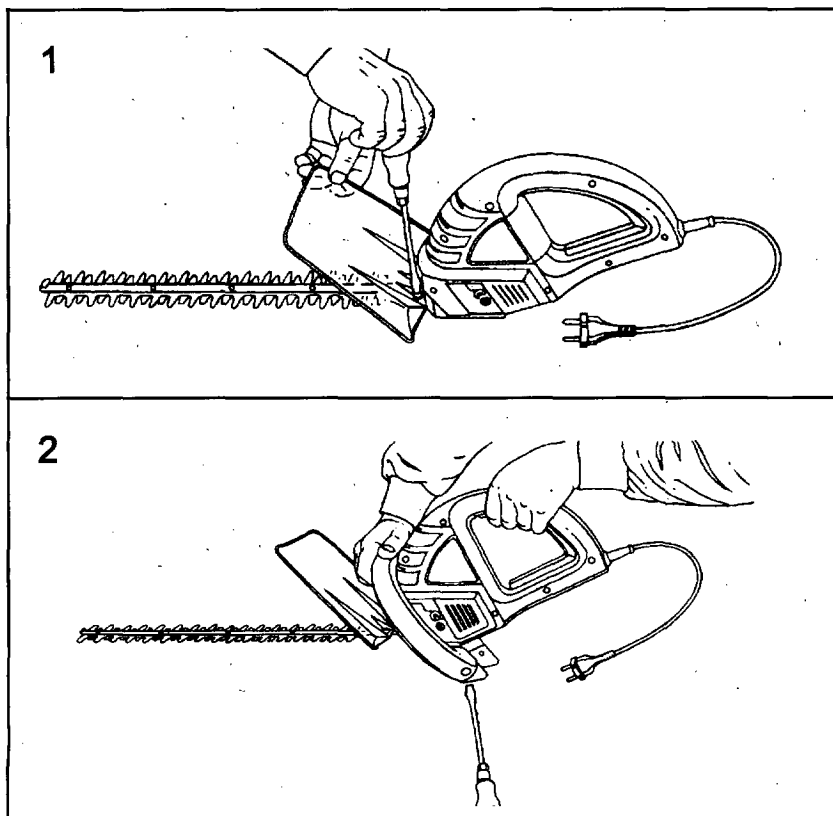

3

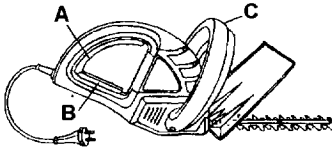

4

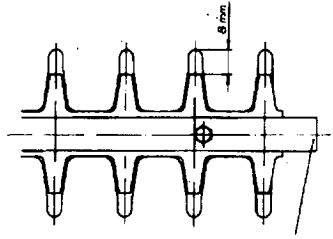

5

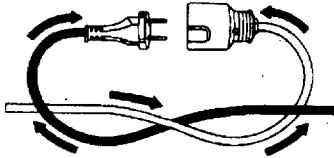

6

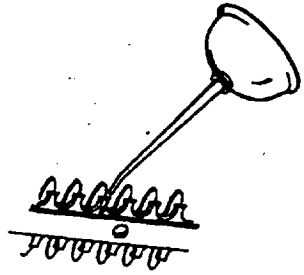

7

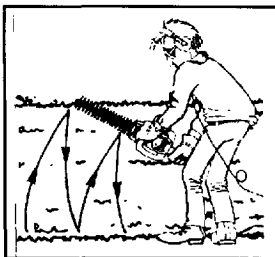
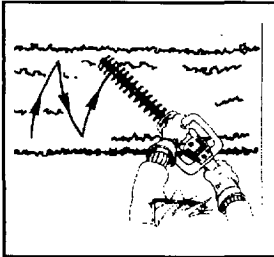

8



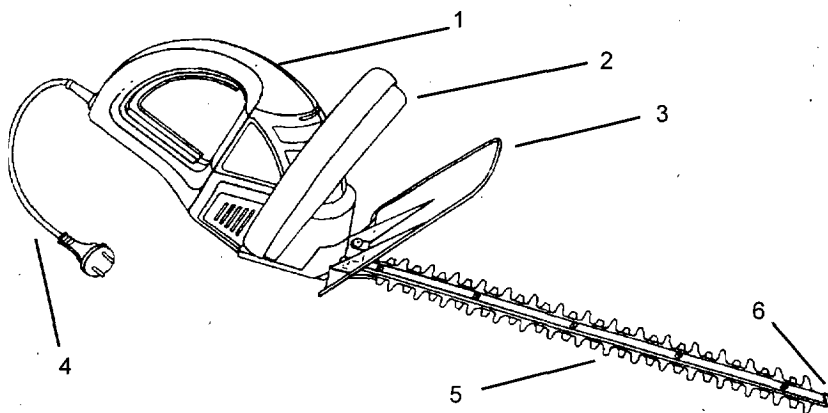

- D**
- 1+2 Rundumgriff mit Sicherheitsschalter (1)
 Bügelgriff mit Sicherheitsschalter (2)
- 3 Schutzschild
- 4 Netzleitung mit Stecker
- 5 Sicherheitsmesserbalken
- 6 Anstoßschutz

- F**
- 1+2 Interrupteur (maniement à 2 mains)
- 3 Bouclier de protection
- 4 Câble de secteur avec connecteur
- 5 Couteaux de sécurité
- 6 Butée de protection

- E**
- 1+2 Interruptor de funcionamiento
 (manejo a dos manos)
- 3 Pantalla protectora
- 4 Cable de enchufe
- 5 Portacuchillas de seguridad
- 6 Protección antichoque

- I**
- 1+2 Interruttore di servizio
 (azionamento con due mani)
- 3 Schermo di protezione
- 4 Linea di rete con spina
- 5 Barra con lame di sicurezza
- 6 Paracolpi

- GB**
- Operating Switches
 (two-hand operation)
- Hand Guard
- Mains Flex with Plug
- Blade Safety Rail
- Impact Protector

- NL**
- Bedrijfschakelaar (2-hand bediening)
- Beschermschild
- Netleiding met stekker
- Veiligheidsmesbalk
- Aanstootbeveiliging

- P**
- Interruptor de serviço
 (manejo de 2 mãos)
- Placa de protecção
- Cabo de rede com ficha
- Barra de faca de segurança
- Protecção de embate

N

- 1 Håndtak & Bryter
- 2 Bøylehåndtag & Bryter
- 3 Skjerm
- 4 Hoveledning med støpsel
- 5 Sikkerhetsskinne for knivblad
- 6 Beskyttelse mot støt

S

- 1 Handtag & Strömbrytare
- 2 Bygelhandtag & Strömbrytare
- 3 Skyddskåpa
- 4 Elektrisk sladd med kontakt
- 5 Skyddskena för knivbladen
- 6 Skyddskåpa

DK

- 1 Håndtag & Afbryder
- 2 Bøjlehåndtag & Afbryder
- 3 Værn
- 4 El-ledning med stik
- 5 Klingeværn
- 6 Støddæmper

SF

- 1 Kahva & turvakytkin
- 2 Lenkki kahva & turvakytkin
- 3 Suojus
- 4 Verkkojohto ja pistoke
- 5 Terän turvakisko
- 6 Takapotkusuoja

Abbildung und Erklärung der Piktogramme**Illustration and Explanation of Pictograms****Représentation et explication des pictogrammes****Afbeelding en verklaring van de pictogrammen****Símbolos y su significado****Imagens e Explicações dos Pictogramas****Illustrazione e spiegazione dei simboli****Illustrasjon og forklaring av symboler****Piktogramillustration og forklaring****Illustration och förklaring av piktogrammen****Symbolien selitykset**

1



2



3



4

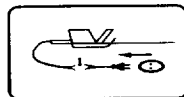

5

D

- 1 Augen- und Gehörschutz tragen!
- 2 Warnung!
- 3 Vor Inbetriebnahme lesen Sie die Gebrauchsanweisung
- 4 Dieses Elektrowerkzeug nicht dem Regen aussetzen!
- 5 Bei Beschädigung oder Durchschneiden der Anschlußleitung sofort Stecker ziehen

GB

- 1 Wear eyes and ear protectors!
- 2 Warning!
- 3 Read operation instructions before use!
- 4 Do not use this electric power tool in wet weather conditions!
- 5 Remove plug immediately if the power flex is damaged or cut

F

- 1 Porter des protections des yeux et des oreilles!
- 2 Attention!
- 3 Lisez l'instruction de service avant la mise en service
- 4 Ne pas laisser cet outil électrique sous la pluie!
- 5 En cas de détérioration ou section du câble retirer immédiatement la prise

E

- 1 Lleve protecciones del oído y de los ojos!
- 2 Cuidado!
- 3 Lea las instrucciones de manejo antes de usar la máquina!
- 4 No exponga esta herramienta eléctrica a la lluvia!
- 5 Al dañarse o cortarse el cable de red desenchufe inmediatamente el aparato!

I

- 1 Portare dispositivi per proteggere l'udito e gli occhi!
- 2 Avvertimento!
- 3 Leggere le istruzioni sull'uso prima della messa in marcia!
- 4 Non esporre questo utensile elettrico alla pioggia!
- 5 In caso di danneggiamento o taglio del cordone di allacciamento, tirare immediatamente la spina!

N

- 1 Bruk alltid øye- og hørselsvern!
- 2 Advarsel!
- 3 Les bruksanvisningen før bruk!
- 4 Ikke bruk dette elektriske redskapet i fuktig vær!
- 5 Trekk øyeblikkelig støpselet ut hvis ledningen er skadet!

S

- 1 Bär alltid ögon- och hörselskydd!
- 2 Varning!
- 3 Läs bruksanvisningen före användning!
- 4 Använd inte detta eldrivna redskap i fuktig väderlek!
- 5 Ta genast bort kontakten om sladden skadas eller går av!

NL

Gehoor- en oogbeveiliging dragen!

Waarschuwing!

Voor inbedrijfstelling leest U de gebruiksaanwijzing, a.u.b.

Dit elektrowerktuig niet aan de regen onderwerpen!

Bij beschadiging of doorsnijden van de aansluitingsleiding dadelijk de stekker uittrekken

P

Utilizar uma protecção do ouvido e de olhos!

Atenção!

Antes de utilizar, ler as instruções de serviço!

Não expor esta ferramenta eléctrica à chuva!

Em caso de danificar ou cortar o cabo eléctrico, tire a ficha de rede imediatamente!

DK

Brug altid beskyttelsesbriller og høreværn !

Advarsel!

Læs instruktionerne, inden maskinen tages i brug!

Brug ikke dette elektriske apparat i fugtigt vejr!

Tag stikket ud, hvis ledningen bliver beskadiget eller klippet over!

SF

Käytä aina allmä- ja kuulosuojaimia!

Varoitus!

Lue käyttöohjeet ennen käyttöä!

Älä käytä tätä sähkökäyttöistä työvälinettä märällä ilmalla!

Irrota pistoke välittömästi, jos verkkojohto on vaurioitunut tai katkennut!

Abbildung und Erklärung des Typschildes
 Illustration and Explanation of Type Label
 Représentation et explication de la plaque fabricant
 Afbeelding en verklaring van het Merkplaatje
 Datos en la placa indicadora de tipo con ilustración
 Explicações para o Logotipo e Imagen
 Illustrazione e spiegazioni relative alla targhetta di riconoscimento
 Illustrasjon og forklaring av identifikasjonsplate
 Mærkepladeillustration og forklaring
 Illustration och förklaring av typskylt
 Tyypikilven selitykset

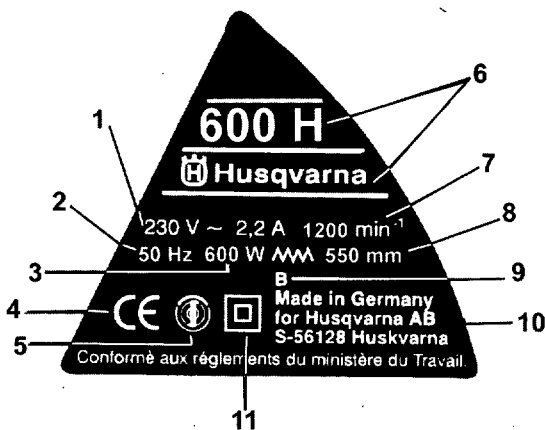

D

- 1 Netzspannung
- 2 Netzfrequenz
- 3 Aufnahmeleistung
- 4 Hergestellt gemäß den gültigen Europäischen Normen und Vorschriften
- 5 Funkschutzzeichen
- 6 Modell / Typ
- 7 Drehzahl
- 8 Schnittlänge
- 9 Produktionscode
- 10 Adresse des Herstellers
- 11 Gerät doppelt isoliert

GB

- 1 Mains Voltage
- 2 Mains Frequency
- 3 Power Input
- 4 Manufactured in accordance with current European Standards
- 5 Interference Suppression Logo
- 6 Model / Type
- 7 Rotation Speed (RPM)
- 8 Cutting Length
- 9 Production Code
- 10 Manufacturer's Address
- 11 Double insulated unit

F

- 1 Tension de secteur
- 2 Fréquence de secteur
- 3 Puissance de consommation
- 4 Fabriqué selon les normes européennes en vigueur
- 5 Sigle de protection radio
- 6 Modèle / Type
- 7 Vitesse
- 8 Longueur de coupe
- 9 Code de Production
- 10 Adresse du fabricant
- 11 Appareil à double isolation

NL

- 1 Netspanning
- 2 Netfrequentie
- 3 Opnemingsvermogen
- 4 Vervaardigt naar de geldige Europese normen
- 5 Ontstoringsteken
- 6 Model / Type
- 7 Toerental
- 8 Snedelengte
- 9 Productiecode
- 10 Adres van de fabrikant
- 11 Toestel dubbel geïsoleerd

P

- 1 Tensão de rede
- 2 Frequência de rede
- 3 Consumo de energia
- 4 Construído conforme às normas europeias em vigor
- 5 Sinal de desparasitagem
- 6 Modelo / Tipo
- 7 Número de rotações
- 8 Comprimento de corte
- 9 Code de produção
- 10 Endereço do produtor
- 11 Aparelho com isolamento duplo

S

- 1 Nätspänning
- 2 Nätfrekvens
- 3 Effekt
- 4 Tilverkad i enlighet med gällande europeiska standarder
- 5 Logotyp för störningsskydd
- 6 Modell / Typ
- 7 Varvtal
- 8 Klippålgd
- 9 Produktionskod
- 10 Tilverkarens adress
- 11 Dubbelt isolerad enhet

I

- 1 Tensione della rete
- 2 Frequenza di rete
- 3 Potenza assorbita
- 4 Manufatto secondo le norme europee in vigore
- 5 Simbolo antiradio
- 6 Modello / Tipo
- 7 Numero di giri
- 8 Lunghezza del taglio
- 9 Codice di produzione
- 10 Indirizzo del fabbricante
- 11 Doppio isolamento dell'apparecchio

N

- 1 Nettespenning
- 2 Nettfrekvens
- 3 Effekt
- 4 Produsert i samsvar med gjeldende europeiske standarder
- 5 Logo for støydemping
- 6 Modell / Type
- 7 Omdreiningshastighet
- 8 Sverdlengde
- 9 Produksjonskod
- 10 Produsentens adresse
- 11 Dobbeltisolert enhet

SF

- 1 Verkköjännite
- 2 Verkkotaajuus
- 3 Tehonkulutus
- 4 Valmistettu voimassa olevien eurooppalaisten standardien mukaisesti
- 5 Häiriönpiistoluvutus
- 6 Malli / Tyyppi
- 7 Pyörimisnopeus
- 8 Leikkuupituus
- 9 Tuotantokoodi
- 10 Valmistajan osoite
- 11 Kaksoiseristetty laite

E

- 1 Tensión nominal
- 2 Frecuencia nominal
- 3 Potencia absorbida en
- 4 Fabricado conforme a las normas europeas vigentes
- 5 Símbolo antiparasitario
- 6 Modelo / Tipo
- 7 Número de revoluciones
- 8 Largo de corte
- 9 Código de producción
- 10 Dirección del fabricante
- 11 Aparato con aislamiento doble

DK

- 1 Forsyningsspænding
- 2 Frekvens
- 3 Strømforbrug
- 4 Fremstillet i henhold til gældende europæiske standarder
- 5 Interferensbeskyttet
- 6 Model / Typ
- 7 Omdrejninger
- 8 Skærelængde
- 9 Produktionsnr.
- 10 Producentens adresse
- 11 Dobbelt isoleret enhed

Heckenschere

DEUTSCH

1. Vorstellung der Heckenschere

Technische Angaben		600 H
Betriebsspannung	V	230/240
Nennaufnahme	W	600
Abgabeleistung	W	300
Nennstromstärke	A	2,6
Stromnetzsischerung	A	16,0
Hubzahl	min ⁻¹	2400
Schneidlänge	mm	550
Schnittstärke	mm	22
Gewicht ohne Kabel	kg	3,5
Schalleistungspegel:	96,0 dB (A) nach DIN 45635 Teile 1 und 21	
Schalldruckpegel:	89,0 dB (A) nach DIN 45635 Teile 1 und BG.PAS 26	
Vibration:	< 2,5 m/s ² nach DIN 45675 Teil 2 9/87	

2. Allgemeiner Sicherheitshinweis

Maschinenlärminformations-Verordnung 3. GSGV: Der Schalldruckpegel am Arbeitsplatz kann 85 dB (A) überschreiten. In diesem Fall sind Schallschutzmaßnahmen für den Bediener erforderlich (z.B. Tragen eines Gehörschutzes).

Funkentstört nach EN 55014, EN 61000-3-2:95, EN 61000-3-3:95 und EN 60555 (VDE 0875).

Technische Änderungen bleiben vorbehalten.

Die Heckenscheren sind nach den neuesten Vorschriften gemäß DIN 57740/VDE 0740 und Cenelec HD 400-1 und HD 400-3 gebaut und entsprechen voll den Vorschriften des Gerätesicherheitsgesetzes sowie VDE 0700, EN 60335, 73/23 EEC, 93/68 EEC, 89/392 EEC, 89/336 EEC und 93/44 EEC.

Allgemeiner Sicherheitshinweis

Jeder Betrieb von Heckenscheren ist mit Unfallgefahren verbunden. Beachten Sie deshalb die entsprechenden Unfallschutzvorschriften.

Die Maschine ist nach dem Stand der Technik und den anerkannten sicherheitstechnischen Regeln gebaut. Dennoch können bei ihrer Verwendung Gefahren für Leib und Leben des Benutzers oder Dritter bzw. Beeinträchtigungen der Maschine und anderer Sachwerte entstehen.

Achtung: Beim Gebrauch von Elektrowerkzeugen sind zum Schutz gegen elektrischen Schlag, Verletzungs- und Brandgefahr folgende grundsätzlichen Sicherheitsmaßnahmen zu beachten. Lesen und beachten Sie alle diese Hinweise, bevor Sie dieses Elektrowerkzeug benutzen. Bewahren Sie die Sicherheitshinweise gut auf.

Maschine nur in technisch einwandfreiem

Zustand sowie bestimmungsgemäß, sicherheits- und gefahrenbewußt unter Beachtung der Betriebsanleitung benutzen! Insbesondere Störungen, die die Sicherheit beeinträchtigen können, umgehend beseitigen (lassen)!

Diese Maschine kann ernsthafte Verletzungen verursachen. Lesen Sie sorgfältig die Gebrauchsanweisung zum korrekten Umgang, zur Vorbereitung, zur Instandhaltung, zum sachgemäßen Gebrauch der Heckenschere. Machen Sie sich vor dem ersten Gebrauch mit der Maschine vertraut und lassen Sie sich auch praktisch einweisen.



3. Verwendungszweck

Die Maschine ist ausschließlich zum Schneiden von Hecken bestimmt. Eine andere oder darüber hinausgehende Benutzung gilt als nicht bestimmungsgemäß. Für hieraus resultierende Schäden haftet der Hersteller / Lieferer nicht. Das Risiko trägt allein der Anwender.

Zur bestimmungsgemäßen Verwendung gehört auch das Beachten der Bedienungsanleitung und die Einhaltung der Inspektions- und Wartungsbedingungen.

Die Bedienungsanleitung ständig am Einsatzort der Maschine griffbereit aufbewahren!

4. Sicherheitshinweise

-  Ziehen Sie vor sämtlichen Arbeiten, die Sie am Gerät vornehmen, vor dem Säubern und zum Transport den Stecker aus der Steckdose.
-  Der Betrieb von Heckenscheren ist mit besonderen Gefahren verbunden. Ach-

- tung, Gefahr! Umlaufendes Werkzeug.
3. Die Heckenschere darf nur mit beiden Händen geführt werden.
 4. Vor dem Einsatz des Gerätes Arbeitsfläche von Fremdkörpern (z. B. Steinen) befreien und während des Arbeitens auf Fremdkörper achten! Beim Blockieren der Schneidmesser, z. B. durch dicke Äste usw., muß die Heckenschere außer Betrieb gesetzt werden (Netzstecker muß herausgezogen werden), erst dann darf die Ursache der Blockierung beseitigt werden. Bei Wiedereingansetzen ist besondere Vorsicht geboten.
 5. Das Kabel der Heckenschere und ihre Verbindungen sind vor jedem Gebrauch auf sichtbare Mängel zu prüfen (Stecker gezogen). Mangelhafte Kabel nicht benutzen.
 6. Kabel aus dem Schnittbereich halten.
 7. Schere nicht bei Regen und nicht zum Schneiden nasser Hecken benutzen.
 8. Schere an den Handgriffen tragen. Hände weg von den Scherblättern.
 9. Nach den Bestimmungen der landwirtschaftlichen Berufsgenossenschaften dürfen nur Personen über 17 Jahren Arbeiten mit elektrisch betriebenen Heckenscheren allein ausführen. Unter Aufsicht Erwachsener ist dies für Personen ab 16 Jahren zulässig.
 10. Wir empfehlen, bei der Arbeit sichere Kleidung zu tragen und dafür zu sorgen, daß Augen, Ohren, Haare, Hände und Füße geschützt sind. Sie sollten Arbeitshandschuhe, Augen- und Gehörschutz tragen.
 11. Nach Ablegen der Heckenschere und vor Reinigungsarbeiten ist sicherzustellen, daß der Motor nicht unbeabsichtigt eingeschaltet werden kann, z. B. durch Betätigen der Einschaltsperre. Unbedingt Netzstecker ziehen!
 12. Die Schneideinrichtung ist regelmäßig auf Beschädigung zu überprüfen, und sofern solche festgestellt wird, ist das Schneidwerkzeug sachgemäß instandzusetzen.
 13. Beachten Sie Ihre Verantwortlichkeit als Benutzer gegenüber Dritten im Arbeitsbereich.
 14. Die Schere ist sachgemäß zu warten und zu überprüfen. Die Messer dürfen bei Beschädigung nur paarweise ausgewechselt werden. Bei Beschädigung durch Stoß ist fachmännische Überprüfung unumgänglich.
 15. Verwenden Sie nur Verlängerungsleitungen, die für den Außengebrauch zugelassen sind. Diese Leitungen dürfen nicht leichter sein als PVC-ummantelte Leitungen nach 227 IEC 53. Sie müssen spritzwassergeschützt sein. Falls die Netzleitung einmal ausgetauscht werden müßte,

verwenden Sie nur zugelassene Leitungen H05 VV F mit Zentralkonturenstecker, der den Anschluß an Gerätesteckdosen nach IEC 320 gestattet. Ortsveränderliche Geräte, die im Freien verwendet werden, müssen über Fehlerstrom-schutzschalter abgeschlossen werden.

16. Sorgen Sie dafür, daß das Gerät nach Gebrauch so aufbewahrt wird, daß das Scherblatt nicht berührbar ist (Schutzköcher).
17. Halten Sie das Gerät bei der Arbeit fest mit beiden Händen, betreiben Sie es nur aus sicherem Stand. Achten Sie darauf, daß Sie ausreichend Freiraum bei der Arbeit haben. Es dürfen sich keine Personen, Tiere oder Gegenstände im Arbeitsbereich befinden. Wählen Sie die Schnitthöhe so, daß das Messer nicht mit dem Boden in Kontakt kommt und Sie das Gerät aus sicherem Stand betreiben können.
18. Achten Sie auf sicheren Transport des Gerätes (nur mit Schutzköcher).
19. Wir empfehlen, sich bei erstmaligem Gebrauch der Heckenschere neben dem Lesen der Gebrauchsanweisung auch praktisch in den Gebrauch des Gerätes einweisen zu lassen.
20. Immer dafür sorgen, daß alle Schutzeinrichtungen und Handgriffe angebracht sind. Niemals versuchen, eine unvollständige Maschine zu benutzen.
21. Der Gebrauch der Heckenschere ist zu vermeiden, wenn sich Personen, vor allem Kinder, in der Nähe befinden.
22. Machen Sie sich vertraut mit Ihrer Umgebung und achten Sie auf mögliche Gefahren, die Sie wegen des Maschinenlärms vielleicht nicht hören können.

5. Vor Inbetriebnahme

Schutzschild (Bild 1)

Die beiden in die Bodenplatte eingedrehten Schrauben CM 6 x 12 lösen und heraus-schrauben. Das beiliegende Schutzschild ist mit den zwei Schrauben an der Bodenplatte zu befestigen.

Montage des Bügelgriffes (Bild 2)

Die beiden eingedrehten Schrauben CM 6 x 16 lösen und heraus-schrauben. Den Bügelgriff in die Aussparung des Heckenscherengehäuses einsetzen. Dazu, wenn nötig, die unteren Enden des Griffes etwas auseinanderziehen. Zur Befestigung des Bügelgriffes die beiden Schrauben durch die Öffnungen des Griffes in die Gewindebohrungen des Gehäuses eindrehen und fest anziehen.

Stromanschluß

Die Maschine kann nur an Einphasen-Wechsel-

strom angeschlossen werden. Sie ist schutzisoliert nach Klasse II VDE 0740 und darf deshalb auch an Steckdosen ohne Schutzleiter angeschlossen werden. Achten Sie aber vor Inbetriebnahme darauf, daß die Netzspannung mit der auf dem Leistungsschild angegebenen Betriebspannung der Maschine übereinstimmt.

Fehlerstromschutzschalter Ortsveränderliche Maschinen, die im Freien verwendet werden, müssen über Fehlerstromschutzschalter angeschlossen werden.

Sicherung des Verlängerungskabels
Nur für den Außenbetrieb zugelassene Verlängerungskabel benutzen. Sichern Sie die Geräteleitung mit Verlängerungskabel mit einer Schleife (Bild 5).

Verlängerungskabel über 30 m Länge reduzieren die Leistung der Maschine.

6. Anweisung zum Gebrauch

Schere nicht bei Regen und zum Schneiden nasser Hecken verwenden!

Das Kabel der Heckenschere und ihre Verbindungen sind vor jedem Gebrauch auf sichtbare Mängel zu prüfen (Stecker gezogen). Mangelhafte Kabel nicht benutzen.

Handschuhe:

Zum Gebrauch der Heckenschere sollten Sie unbedingt Arbeitshandschuhe tragen.

7. Wartung

 **Vor allen Arbeiten an der Maschine stets den Stecker aus der Steckdose ziehen!**

Wichtig: Nach jedem größeren Einsatz der Heckenschere sollten die Messer gereinigt und eingölt werden. Dadurch wird die Lebensdauer des Gerätes entscheidend beeinflusst. Beschädigte Schneideinrichtungen sind sofort sachgemäß instandzusetzen. Das Einölen der Messer sollte möglichst mit einem umweltfreundlichen Schmiermittel vorgenommen werden. (Bild 6)

Schärfen der Messer

Die Messer sind weitgehend wartungsfrei und müssen bei bestimmungsgemäßer Anwendung nicht nachgeschärft werden. Zur Vermeidung von Verletzungen, auch am nichtlaufenden Messer, wird das geschärfte Scherblatt durch den ungeschärften Kamm abgedeckt (Bild 4). Dadurch kann das Messer vom Anwender nicht geschärft werden, ohne das Gerät zu öffnen und in die Sicherheitskonfiguration einzugreifen. Ein Nachschärfen der Messer kann deshalb nur durch eine Fachwerkstatt erfolgen.

Auswechseln der Messer

Nur ein fachgerechtes Einsetzen der Messer garantiert den einwandfreien Betrieb und die

Funktion der vorgenannten Sicherheitsstellung des Messers. Das Auswechseln der Messer darf deshalb ebenfalls nur von einer Fachwerkstatt vorgenommen werden.



8. Halten der Heckenschere zum Gebrauch (Bild 7)

Mit diesem Werkzeug können Sie schnell und bequem Büsche, Hecken und Sträucher schneiden.

Schneiden von Hecken

- junge Triebe schneiden Sie am besten mit einer Sensenbewegung.
- ältere, stärkere Hecken schneiden Sie am besten mit einer Sägebewegung.
- Äste, welche zu dick für die Schneidmesser sind, sollten mit einer Säge geschnitten werden.
- die Seiten einer Hecke sollten nach oben hin verjüngt geschnitten werden.

Um eine gleichbleibende Höhe zu erreichen

- eine Richtschnur auf die gewünschte Höhe spannen.
- gerade über diese Linie schneiden.

9. Optimale Sicherheit

Durch die 5 Komponenten 2-Hand-Sicherheitsschaltung, Messer-Schnellstop, Schutzschild, Sicherheitsmesserbalken und Anstoßschutz ist die Heckenschere mit optimalen Sicherheitselementen ausgestattet.

2-Hand-Sicherheitsschaltung (Bild 3)

Zum Einschalten der Heckenschere müssen eine der beiden Schalterleisten im Handgriff (A oder B) sowie der Schaltgriff im Bügelgriff (C) werden. Wenn man eines der beiden Schaltorgane losläßt, kommen die Schermesser ohne Nachlauf zum Stillstand.

Die erweiterte Arbeitshöhe: Möchten Sie höher hinaus, nehmen Sie die Bedienungshand vom Bügelgriff und betätigen mit dieser den im hinteren Griffbereich liegenden zweiten Sicherheitschalter (siehe Bild 8).

Achtung: Bei diesem Einsatz verlagert sich logischerweise der Schwerpunkt der Maschine. Sorgen Sie daher für einen **sicheren Stand**, damit ein Abrutschen verhindert und eventuelle Verletzungen auszuschließen sind. **Halten Sie die Schermesser bei jeder Griffvariante immer vom Körper weg.**

Messer-Schnellstop

Zur Vermeidung von Schnittverletzungen stoppt das Messer nach Loslassen eines der beiden Schaltelemente in ca. 0,015 Sek.

Sicherheitsmesserbalken (Bild 4)

Das vom Messerkamm zurückgesetzte Schneidmesser vermindert die Verletzungsgefahr durch

unbeabsichtigte Körperberührung. Sobald die Maschine ausgeschaltet ist, stoppt das scharfe Schneidmesser aus Sicherheitsgründen bündig unter dem Kamm, sodaß Verletzungen beim Transport weitgehend ausgeschlossen sind.

Anstoßschutz (Bild 4)

Die überstehende Führungsschiene verhindert beim Anstoßen an einen festen Gegenstand (Wand, Boden usw.), daß unangenehme Schläge (Rückstoßmomente der Messer) auf den Bediennenden auftreten.

Getriebeschutzelement

Wenn sich feste Gegenstände in den Schneidmessern verklemmen und dadurch den Motor blockieren, Maschine sofort ausschalten. Stecker aus der Steckdose ziehen, Gegenstand entfernen und weiterarbeiten.

Bei dem Gerät ist eine Überlastsicherung eingebaut, welche bei Messerblockierung das Getriebe vor mechanischen Schäden schützt.

10. Aufbewahren der Heckenschere nach dem Gebrauch

Die Heckenschere muß so aufbewahrt werden, daß sich niemand an den Schermessern verletzen kann!

Stecken Sie dazu den mitgelieferten Köcher auf die Schermesser. Zum Schutz der Schermesser gegen Korrosion kann man den Köcher an der Wand aufhängen und mit einem Gemisch aus 1 Teil Öl (z.B. Maschinenöl SAE 20) und 2 Teilen Petroleum füllen. Danach stecken Sie die Heckenschere mit den Messern in den Köcher.

11. Garantieleistung

Für dieses Elektrowerkzeug leisten wir unabhängig von den Verpflichtungen des Händlers aus

dem Kaufvertrag gegenüber dem Endabnehmer wie folgt Garantie:

Die **Garantiezeit beträgt zwölf Monate** und beginnt mit der Übergabe, die durch die Kaufunterlagen nachzuweisen ist. Alle trotz sachgemäßer Behandlung innerhalb der Garantiezeit auftretenden Funktionsfehler, die nachweisbar auf Fertigungs- oder Materialfehler zurückzuführen sind, werden kostenlos beseitigt. Soweit nicht kraft Gesetzes zwingend gehaftet wird, werden durch diese Garantie über das Recht der Nachbesserung hinausgehende Ansprüche jeglicher Art für den Endabnehmer nicht begründet. Porto und Transportkosten werden nicht ersetzt. Überlastung und unsachgemäßer Gebrauch entbinden den Hersteller von Garantieleistungen.

12. Reparaturdienst

Reparaturen an Elektrowerkzeugen dürfen nur durch eine Elektro-Fachkraft ausgeführt werden. Bitte beschreiben Sie bei der Einsendung zur Reparatur den von Ihnen festgestellten Fehler.

Reparaturbedürftige Heckenscheren können an folgende Anschrift eingesandt werden:

Zentralservice IKRA Hobby Motor GmbH

Gewerbepark Max-Wenzel-Straße 31
D-09427 Ehrenfriedersdorf
Telefon: (037341) 13125
Telefax: (037341) 13124

Ersatzteile und Zubehör in Deutschland:

IKRA Hobby Motor GmbH
Schlesierstr. 36
64839 Münster - Altheim
Telefon: (06071) 300311 (8:00 - 13:00)
(06071) 62379 (14:00 - 17:00)

EG-Konformitätserklärung

entsprechend der EG-Maschinenrichtlinie 89/392/EWG



Wir, **IKRA HOBBY MOTOR Handelsges. mbH, Schlesier Straße 36, D-64839 Münster / Altheim**, erklären in alleiniger Verantwortung, daß die Produkte **600 H**, auf die sich diese Erklärung bezieht, den einschlägigen Sicherheits- und Gesundheitsanforderungen der EG-Richtlinien **89/336/EWG** (EMV-Richtlinie), **EG 73/23/EWG** (Niederspannungsrichtlinie), **89/392/ EWG, 93/44 EWG, 93/68 EWG** entsprechen. Zur sachgerechten Umsetzung der in den EG-Richtlinien genannten Sicherheits- und Gesundheitsanforderungen wurden folgende Normen und/oder technische Spezifikation(en) herangezogen: **EN 60335, EN 55014, EN 60555, HD 400.1, HD 400.3, EN 61000-3-2:1995, EN 61000-3-3:1995.**

Münster, 1.10.96

Gerhard Knorr, Technischer Leiter

G. Knorr

Hedge Trimmer

ENGLISH

1. Introducing the Hedgetrimmer

Technical Data		600 H
Operating Voltage	V	230/240
Nominal Consumption	W	600
Power Output	W	300
Nominal Current	A	2,6
Mains Safety Fuse	A	16,0
Stroke Frequency	min ⁻¹	2400
Cutting Length	mm	550
Cutting Thickness	mm	22
Weight (without flex)	kg	3,5
Noise Power Level:	96,0 dB (A) according to DIN 45635 Parts 1 and 21	
Noise Pressure Level:	89,0 dB (A) according to DIN 45635 Parts 1 and BG Pas 26	
Vibration:	<2,5 m/s ² according to DIN 45675 Part 2 9/87	

2. General Safety Instructions

Machine noise information regulation 3, GSGV: the noise pressure level at the place of work can exceed 85 dB(A). In such cases the operator will require noise protection (e.g. wearing of ear protectors).

Interference suppressed in accordance with EN 55014, EN 61000-3-2:95, EN 61000-3-3:95 and EN 60555 (VDE 0875).

We reserve the right to make changes to the technical specifications.

The hedge trimmers are constructed in line with the latest regulations in accordance with DIN 57740/ VDE 0740 and Genelec HD 400-1 and HD 400-3 and conform fully to equipment safety law regulations as well as VDE 0700, EN 60335, 73/23 EEC, 93/68 EEC, 89/392 EEC, 89/336 EEC and 93/44 EEC.

General safety instruction

Usage of hedge trimmer always involves a risk of accidents, therefore please observe the relevant accident prevention instructions. The machine has been constructed according to the latest technology and in accordance with the recognised technical safety regulations. Nevertheless, use of the machine can involve risks to the user or third persons, and can cause damage to the machine or other objects.

Attention: Using electric power tools, you must observe following fundamental safety instructions to protect yourself against electric shock, against danger of injuries and danger of fire. Read all these instructions before using

the grass trimmer and observe them. Keep these safety instructions at a safe place.

Use the machine in a safety conscious manner for suitable applications in a technically perfect condition only and with due regard to the operating instructions! Immediately rectify or have any faults rectified which could adversely affect safety!

This machine may cause serious injuries. Please read the instruction manual carefully as to the correct handling, the preparations, the maintenance and the proper use of the hedgetrimmer. Familiarize yourself with the machine before the first use and also have yourself introduced to practical use of the machine.





3. Application

The machine is only intended for trimming hedges. Use for any other purpose constitutes inappropriate use. The manufacturer / supplier is not liable for any injury and/or damage arising from inappropriate use. This risk is the sole responsibility of the user.

Appropriate use of the machine also includes adherence to the operating instructions and compliance with the servicing and maintenance instructions.

Always keep the operating instructions close at hand during operation!

4. Safety Instructions

1. Always disconnect the plug from the mains socket before carrying out any work on the equipment, before cleaning and before moving the equipment.

2. The use of hedge trimmers involves certain risks. Attention: Danger! Rotating machinery.

3. The hedge trimmer should always be held with both hands.
4. Before using the equipment clear the working area of any foreign objects (e.g. stones) and be aware of foreign objects during operation of the machine! If the machine becomes jammed e.g. by thick branches, switch off and disconnect the machine from the mains socket before investigating and rectifying the cause of the jam. Take special care when switching the machine on again.
5. Check the flex and all connections for any visible faults before using the machine
 (plug disconnected). Do not use a faulty flex.
6. Keep the flex away from the cutting area.
7. Do not use the trimmer in wet weather and do not use it to cut wet hedges.

8. Carry the trimmer by the handles provided and keep hands away from the cutting blades.
9. In line with agricultural Trade Association Regulations only persons over the age of 17 may work on their own with electric hedge trimmers. Use is permitted for persons over 16 years if the work is carried out under the supervision of adults.
10. We would recommend that safety clothing is worn during the work and that eyes, ears, hair, hands and feet are fully protected. Protective gloves should also be worn.
11. After switching off the hedge trimmer and before carrying out any cleaning, ensure
 that the motor cannot be switched on inadvertently by engaging the switch lock. In any case, disconnect plug from mains socket.
12. Check the cutting unit regularly for damage and if damage is discovered, the cutting unit should be properly repaired.
13. Be aware of your responsibility as user towards third parties in the working area.
14. The trimmer must be properly checked and serviced. If the blades get damaged they should only be exchanged in pairs. In the event of damage from impact, specialist's

inspection is essential.

15. Only use extension leads which have been authorised for outside use. These flexes must not be lighter than PVC covered flex conforming to 227 IEC 53. They must be water spray protected. If the flex has to be changed, replace it only with authorised flex H05 VV F with centrally shaped plug to fit sockets complying with IEC 320. Equipment which will be used in different outside locations must be connected via residual current-operated circuit breaker.
16. Ensure that the equipment is stored safely after use in such a way that the blade cannot be touched.
17. When using the equipment, hold it securely with both hands, stand firmly and ensure that you have sufficient working space. There should be no people, animals or objects within the working area. Select the cutting height so that the blade does not make contact with the ground and you can operate the equipment from a secure position.
18. Take care when transporting the equipment (only with blade cover!).
19. For initial use of the hedge trimmer we would recommend that in addition to reading the operating instructions, you also seek a practical demonstration from an expert.
20. Always ensure that all protective devices and handles are properly fitted. Never attempt to use an incomplete machine.
21. The use of the hedgetrimmer is to be avoided if other persons, above all children, are within the working area.
22. Familiarize yourself with the working area and pay attention to possible dangers which you might not be able to hear due to the noise of the machine.

5. Before Use

Protective cover (Fig. 1)

Loosen the two CM 6 x 12 screws fitted in the base plate and remove. The enclosed protective cover should be fitted to the base plate using these two screws.

Assembly of the stirrup handle (Fig. 2)

Loosen the two screwed-in CM 6 x 16 screws and remove. Insert the stirrup handle in the recess of the hedge trimmer housing and, if necessary, slightly separate the lower ends of the handle. To secure the stirrup handle insert the two screws

through the holes of the handle into the threads in the housing and tighten.

Power connection

The machine can only be connected to a single-phase a.c. current connection.

The machine is protectively insulated in accordance with classification II of VDE 0740 and can therefore be connected to sockets without earth connections. Before using the machine ensure that the mains current agrees with the operating voltage data on the machine's identification plate.

Power Circuit Breaker

Machines which will be used in different outside locations must be connected to a Power Circuit Breaker.

Securing the extension lead

Only use extension leads suitable for outside use. Secure the equipment flex to the extension lead by means of a loop (Fig. 5).

Extension leads longer than 30 m will reduce the performance of the machine.

6. Instructions for Use of the Equipment

Do not use the trimmer in rain or for cutting wet hedges!

Check the hedge trimmer flex and its connections before each and every use for visible signs of damage (disconnect the power plug)! Do not use a faulty flex.

Gloves:

Protective gloves must be worn when using the hedge trimmer.

7. Maintenance

 **Always disconnect the plug from the power socket before commencing any work on the machine.**

Important: Always clean and oil the blades after prolonged use of the hedge trimmer. This will greatly affect the life of the equipment. Damaged cutting units must be properly repaired immediately. Oiling of the blades should ideally be carried out using an environmentally friendly lubricant (Fig. 6).

Sharpening of the blades

The blades generally do not need servicing and do not require sharpening if used correctly. In order to prevent injuries caused by the blades when not in use, the sharpened cutting blade should be covered by the blade cover (Fig. 4).

The blades cannot be sharpened by the user without opening the equipment and the safety mechanism. Resharpenering of the blades can therefore only be carried out at a specialist workshop.

Changing the blades

Only correct installation of the blades will guarantee problem-free operation and function of the above mentioned safety feature of the blades. Changing of the blades should therefore also only be carried out at a specialist workshop.

8. Holding the Hedge Trimmer when in Use (Fig. 7)

This equipment will enable you to cut or trim bushes and hedges easily and comfortably.

Trimming of hedges

- Young shoots are best cut in a scythe movement.
- Older and stronger hedges are best cut in a sawing movement.
- Branches, which are too thick for the hedge trimmer, should be cut with a saw.
- Sides of hedges should be cut upwards in a taper.

In order to achieve an even height

- Fix a guide line at the required height.
- Cut evenly over this guide line.

9. Optimum Safety

The 5 special features **two-hand safety switch, quick blade stop, protective cover, blade safety rail and impact protector** are fitted to provide the hedge trimmer with optimum safety features.

Two-handed safety switch (Fig. 3)

To switch on the hedge trimmer, one of the 2 switching bars in the rear handle (A or B) as well as the switch in the top handle (C) must be depressed. As soon as one of the switches is released, the trimmer blades will stop immediately.

The extended cutting height:

If you intend to cut higher areas of hedges, take your hand away from the front handle and activate with this hand the second safety switch in the rear handle (see fig. 8).

 **Attention:** Using the machine this way, it is clear that the gravity centre changes. Make sure to **stand firmly** to avoid slipping and to exclude possible injuries. In case of each way to activate the switches **make sure that the blades show away from the operator!**

Quick blade stop

In order to avoid injuries through cuts, the blade will stop in approx. 0.015 sec. when one of the two switches is released.

Blade safety rail (Fig. 4)

The cutting blade set back from the blade housing reduces the risk of injuries due to unintentional body contact. As soon as the hedge trimmer is switched off, the sharp cutting blades will stop - due to safety reasons - exactly under the cover rail in order to reduce the risk of injuries during transport.

Impact protector (Fig. 4)

The extended guide rail prevents unpleasant shocks (blade recoil) being transmitted to the operator due to impact with solid objects (wall, ground etc.).

Gear protection feature

If solid objects are caught in the cutting blade and jam the motor, switch off the machine at once, disconnect the power plug from the power socket, remove the object and continue with the work.

The equipment is also fitted with an overload cut-out, which protects the gears against mechanical damage in the event of blade jams.

10. Storing the Trimmer after Use

Store the hedge trimmer in such a way that the cutting blade cannot cause injury!

To achieve this, place the blade cover supplied over the cutting blade.

To protect the cutting blade against corrosion the blade cover may be hung on a wall and filled with a mixture of 1 part of oil (e.g. engine oil SAE 20) and 2 parts petrol. Insert the hedge trimmer together with its blades in the blade cover.

11. Guarantee

Independently of the guarantee obligations of the supplier to the consumer resulting from the purchase agreement, we will offer the following guarantee:

The guarantee period is twelve months and starts from the time of the equipment transaction, recorded by the purchase documents. We will rectify, free of charge, all operating faults arising within the guarantee period which are demonstrably the result of material or production errors, provided the equipment has been operated in accordance with the operating instructions. In so far as there shall be no compulsory liability by law, claims of any kind over and above the right of rectification shall not be legitimised for the consumer by this guarantee. Postage and transport costs will not be reimbursed.

Overloading and incorrect use shall exempt the manufacturer from any guarantee claims.

12. Repair Service

Repairs to electric power tools should only be carried out by specialist electrical personnel.

EC Declaration of Conformity

according to EU Guideline of Machines 89/392/EEC



We, **IKRA HOBBY MOTOR Handelsges. mbH, Schlesier Straße 36, D-64839 Münster / Altheim**, declare under our sole responsibility that the products **600 H**, to which this declaration relates correspond to the relevant basic safety and health requirements of Directives **89/336/EEC** (EMV-Guide-line), **EG 73/23/EEC** (Low Voltage Guideline), **89/392/EEC** (Guideline of Machines), **93/44 EEC, 93/68 EEC**. For the relevant implementation of the safety and health requirements mentioned in the Directives, the following standards and/or technical specification(s) have been respected: **EN 60335, EN 55014, EN 61000-3-2:95, EN 61000-3-3:95, EN 60555, HD 400.1, HD 400.3.**

Münster, 1.10.96

Gerhard Knorr, Technical Director

Taille-Haie

FRANÇAIS

1. Présentation du taille-haie

Données techniques		600 H
Tension de service	V	230/240
Consommation nomin.	W	600
Puissance de sortie	W	300
Courant nominal	A	2,6
Coupe-circuit secteur	A	16,0
Cycles	min ⁻¹	2400
Longueur de coupe	mm	550
Épaisseur de coupe	mm	22
Poids sans câble	kg	3,5
Niveau de puissance sonore:		99,0 dB (A) selon DIN 45635, parties 1 et 21
Niveau de pression acoustique:		92,5 dB (A) selon DIN 45635, parties 1 et BG Pas 26
Vibration:		6,77 m/s ² selon DIN 45675 partie 2 9/87

2. Conseil général de sécurité

Décret d'information sur le bruit des machines 3. GSGV : Le niveau de pression acoustique au poste de travail peut excéder 85 dB (A). Dans ce cas il convient de prendre pour l'opérateur des mesures de protection acoustique (par ex. par le port d'une protection acoustique).

Antiparasitage selon EN 55014, EN 61000-3-2:95, EN 61000-3-3:95 et EN 60 555 (VDE 0875).

Sous réserve de modifications techniques.

Les nouveaux taille-haies sont conçus suivant les nouvelles prescriptions selon DIN 57 740 / VDE 0740 et Cenelec HD 400-1 et HD 400-3 et sont parfaitement conformes aux prescriptions du code de sécurité des appareils et aux règles VDE 0700, EN 60 335, 73/23 EEC, 93/68 EEC, 89/392 EEC, 89/336 EEC et 93/44 EEC.

Conseils généraux de sécurité

Chaque emploi d'un taille-haie comporte un risque d'accident. C'est pourquoi nous vous demandons d'observer les prescriptions de protection contre les accidents.

La machine est conçue suivant le niveau de la technique et des normes de sécurité en vigueur. Malgré tout, leur emploi peut engendrer des dangers de corps et de vie pour les utilisateurs et les tiers, de porter préjudice à la machine et à d'autres objets.

Attention : En utilisant des outils électriques il faut observer les règles fondamentales de sécurité suivants pour vous protéger contre commotion électrique, danger de blessures et danger de feu. Veuillez lire et observer tous

ces instructions avant d'utiliser cet outil électrique. Conservez les règles de sécurité à une place sûre.

Employer uniquement la machine dans un état technique impeccable et conformément aux règles, en toute conscience de la sécurité et des dangers et en respectant l'instruction de service ! Il est important notamment d'éliminer (ou de faire éliminer) immédiatement les pannes qui nuisent à la sécurité !

Cette machine peut provoquer des blessures graves. Lisez soigneusement les instructions concernant le maniement correct, à la maintenance et à l'utilisation adéquate du taille-haie. Avant la première utilisation familiarisez-vous avec la machine.



3. Application

La machine est uniquement destinée à tailler les haies. Tout autre emploi est considéré comme non conforme. Le fabricant / fournisseur ne portera aucune responsabilité pour les préjudices qui en résultent. L'utilisateur portera seul tous les risques et périls.

Font également partie de l'emploi conforme, le respect de l'instruction de service et des conditions d'inspection et de maintenance. Conserver l'instruction de service en permanence sur le lieu d'emploi de la machine !

4. Avis de sécurité

1. Retirez le connecteur de la prise avant d'effectuer tous travaux sur la machine



(nettoyage, transport ...).

2. L'emploi du taille-haie est lié à des dangers particuliers. Attention, danger ! Outil mobile.

3. Le taille-haie doit uniquement être manié à deux mains.

4. Avant l'emploi de l'appareil, éliminer les corps étrangers de la surface de travail (par ex. pierres) et faire attention à la présence de ceux-ci durant le travail ! Lorsque les lames du taille-haie sont bloquées, par ex. par des grosses branches etc., le taille-haie doit être mis hors de service (retirer la fiche du secteur), c'est alors seulement que l'on peut en éliminer la cause. Soyez particulièrement prudent lors de la remise en marche.

5. Avant chaque emploi, vérifier si le fil du taille-haie et ses raccords présentent des défauts (le connecteur étant retiré). Ne pas employer de fil défectueux.

6. Maintenir le fil hors de la zone de coupe.

7. Ne pas employer le taille-haie lorsqu'il pleut ou pour tailler des haies mouillées.

8. Porter le taille-haie aux poignées. Ne pas toucher les lames !

9. Selon les dispositions de l'association professionnelle des agriculteurs, les travaux avec le taille-haie électrique peuvent uniquement être exécutés par des personnes seules de plus de 17 ans. Les personnes de plus de 16 ans sont admises à effectuer les travaux sous les directives d'un adulte.

10. Nous conseillons de porter des vêtements sûrs durant les travaux et de veiller à ce que les yeux, les oreilles, les cheveux, les mains et les pieds soient protégés. Vous devez porter des gants de travail.

11. Lorsque vous déposez le taille-haie et avant les travaux de nettoyage, assurez-vous que le moteur ne peut être remis en marche involontairement, par ex. en actionnant le verrou de mise en marche. En tout cas, retirez le connecteur de la prise.

12. Vérifiez régulièrement le dispositif de coupe et si vous constatez des détériorations, veillez à leur maintenance correcte.

13. N'oubliez pas qu'en tant qu'utilisateur vous portez la responsabilité à l'égard de tiers dans la zone de travail.

14. Le taille-haie est à entretenir et à vérifier. Les lames doivent uniquement être échangées de paire. En cas de détérioration par chocs, l'inspection par un spécialiste est

indispensable.

15. Employez uniquement des rallonges admises pour l'emploi à l'extérieur. Ces fils ne doivent pas être plus légers que les fils enrobés de PVC selon 227 IEC 53. Ils doivent être protégés contre les jets d'eau. Au cas où le fil de secteur devait être échangé, employez uniquement des câbles admis H05 VV F avec fiche profilée qui autorise un branchement aux prises d'appareils selon IEC 320. Les appareils mobiles employés à l'extérieur sont à brancher par l'intermédiaire de disjoncteurs à courant de défaut.

16. Veillez à ce que l'appareil soit rangé après emploi de sorte que les lames ne soient pas accessibles.

17. En cours de travail maintenir l'appareil fermement des deux mains, maniez-le uniquement en ayant un bon maintien. Veillez à avoir suffisamment d'espace libre pour votre travail. Il ne doit pas y avoir de personnes, animaux ou objets dans la zone de travail. Choisissez une hauteur de coupe telle que la lame n'entre pas en contact avec le sol et que vous ayez une position stable.

18. Veillez à un transport sûr de l'appareil (seulement avec fourreau).

19. Lors du premier emploi du taille-haie nous conseillons lors de la lecture de l'instruction de service, de vous laisser initier à l'emploi pratique de l'appareil.

20. Veillez toujours à ce que tous les dispositifs de sécurité et poignées soient mis en place. Ne jamais essayer d'employer une machine incomplète.

21. Évitez l'utilisation du taille-haie s'il y a des personnes, sur tout des enfants près de la zone de travail.

22. Familiarisez-vous avec vos environs et veillez à des dangers possibles lesquels vous ne pouvez éventuellement pas entendre à cause du bruit de la machine.

5. Avant la mise en service

Bouclier de protection (fig. 1)

Desserrer et retirer les deux vis CM 6 x 12 vissés dans la plaque de font. Le bouclier de protection ci-joint est à fixer à l'aide des deux vis dans la plaque de fond.

Montage du manche coudé (fig. 2)

Desserrer et retirer les deux vis CM 6 x 16 mises en place. Placer le manche coudé dans les ouvertures du carter du taille-haie. A cet effet, écarter quelque

peu les deux bouts du manche, si nécessaire. Pour fixer le manche coudé visser et serrer fermement les deux vis à travers l'ouverture du manche dans les trous du carter.

Branchement électrique

La machine peut uniquement être branchée au courant alternatif monophasé. Elle est isolée selon la classe II VDE 0740 et peut être branchée aux prises sans terre. Mais avant la mise en service veillez à ce que la tension de secteur corresponde à la tension de service de la machine marquée sur la plaque moteur.

Disjoncteur à courant de défaut

Les machines mobiles qui sont employées en plein air doivent être branchées à l'aide d'un disjoncteur à courant de défaut.

Fixation de rallonge

Employez uniquement des rallonges admises pour l'exploitation en plein air. Fixez le câble de l'appareil à la rallonge en formant un nœud (fig. 5). Les rallonges de plus de 30 m de long réduisent la puissance de la machine.

6. Instruction d'emploi

Ne pas employer le taille-haie sous la pluie et ne pas couper de haie mouillée !

Avant chaque emploi, vérifiez si le fil du taille-haie et ses raccords présentent des défauts (le connecteur étant retiré). Ne pas employer de fil défectueux.

Gants

Pour travailler avec le taille-haie vous devez porter impérativement de gants de travail.

7. Maintenance

 **Avant tous travaux sur la machine, retirer impérativement la fiche de la prise !**

Important : Après chaque emploi important du taille-haie, celui-ci devrait être nettoyé et huilé. Ceci influence de façon décisive la longévité de l'appareil. Les lames endommagées sont à réparer correctement sans attendre.

Les lames devraient être lubrifiées si possible à l'aide d'un lubrifiant non polluant (fig. 6).

Affûtage des lames

Les lames sont en grande partie sans entretien et n'ont pas besoin d'être affûtées en cas d'emploi conforme. Pour éviter les blessures provoquées par les lames, même si celles-ci ne sont pas en marche, la lame affûtée est recouverte par la came non affûtée (fig. 4). De ce fait, la lame ne

peut être affûtée par l'utilisateur, sans ouvrir l'appareil et intervenir dans sa configuration de sécurité. Un affûtage des lames peut donc uniquement être effectué par un atelier spécialisé.

Changement de lames

Une mise en place correcte des lames garantit le fonctionnement impeccable et la position de sécurité des lames. C'est pourquoi le changement de lames peut uniquement être effectué par un atelier spécialisé.

8. Maintien du taille-haie à l'emploi (Fig. 7)

Cet outil vous permet de tailler rapidement et confortablement les buissons, haies et arbustes.

Coupe de la haie

- Les jeunes pousses sont coupées aisément dans un mouvement de faux.
- Les haies plus vieilles, plus grosses sont coupées aisément dans un mouvement scie.
- Les branches trop épaisses pour les lames devraient être coupées à l'aide d'une scie.
- Les côtés de la haie devraient être amincis vers le haut.

Afin d'obtenir une hauteur égale

- Tendre une corde à la hauteur désirée.
- Couper droit au-dessus de cette ligne.

9. La sécurité optimale

Grâce aux 5 composants, contacteur de sécurité à 2 mains, arrêt rapide des lames, bouclier de protection, couteaux de sécurité et butée de protection, le taille-haie est équipé d'éléments de sécurité optimaux.

Le contacteur de sécurité à 2 mains (fig. 3)

Pour la mise en marche du taille-haie il faut actionner le commutateur du manche (A ou B) et le commutateur du manche coudé (C). Si l'on relâche l'un des commutateurs, les lames s'arrêtent instantanément sans marche à vide.

Hauteur de travail étendue : Pour couper des régions plus hautes des haies, veuillez prendre votre main de la poignée avant et veuillez actionner le deuxième interrupteur de la poignée arrière avec cette main (voir ill.8).

 **Attention :** En actionnant le taille-haies de telle manière, il se change le barycentre - logiquement ! Veillez à une position de travail stable pour éviter le glissement et des blessures possibles. En cas de chaque variante d'actionner les interrupteurs, il est indispensable que les couteaux ne pointent vers le corps du opérateur.

Arrêt rapide des lames

Pour éviter les blessures le couteau s'arrête instantanément après le relâchement d'un des éléments de commutation en l'espace d'environ 0,015 sec.

Couteaux de sécurité (fig. 4)

La lame recouverte par la came réduit les dangers de blessures provoquées par un contact involontaire. Dès que la machine est débranchée, le couteau coupant s'arrête instantanément - à cause de raisons de sécurité - exactement au-dessous de la came. Pour cela, les blessures pendant le transport sont presque exclues.

Butée de protection (fig. 4)

La tringle de guidage qui dépasse évite que l'utilisateur ne reçoive des coups désagréables (recul du couteau) provoqués lorsque l'outil touche à un objet fixe (mur, sol, etc.).

Élément de protection de l'engrenage

Si des objets solides sont coincés dans les lames et bloquent le moteur, il faut immédiatement débrancher la machine, retirer la fiche de la prise, retirer l'objet coincé avant de pouvoir continuer son travail.

Cet appareil porte un disjoncteur de surcharge intégré qui protège l'engrenage contre toute détérioration mécanique en cas de blocage des couteaux.

10. Rangement de la taille-haie après emploi

Le taille-haie doit être rangé de façon à ce que personne ne puisse se blesser aux lames !

A cet effet placez les couteaux dans le fourreau ci-joint. Pour protéger les lames contre la corrosion on peut accrocher le fourreau au mur et le remplir d'un mélange d'une part d'huile (par ex. de l'huile de machines SAE 20) et 2 parts de

pétrole. Placez ensuite le taille-haie avec les lames dans le fourreau.

11. Prestation de garantie

Indépendamment des obligations du commerçant envers l'utilisateur, découlant du contrat de vente, nous offrons pour cet outil électrique la garantie suivante :

La durée de garantie est de douze mois et commence à courir au moment l'achat justifié par le document de vente. Tous défauts de fonctionnement, dont l'origine provient d'un vice de fabrication ou de qualité matière, preuve à l'appui, et qui surviennent malgré le maniement conforme pendant la garantie, seront réparés gratuitement. Pour autant qu'une responsabilité formelle n'est prévue par la loi, les revendications de toutes sortes de l'utilisateur ne sont pas justifiées par la présente garantie au-delà des droits à réparations. Les frais de port et de transport ne seront pas remboursés. La surcharge et l'emploi incorrect déchargent le fabricant de ses obligations de garantie.

12. Service de réparation

Les réparations des outils électriques devront être uniquement effectuées par un électricien spécialisé. Veuillez décrire l'erreur constatée lorsque vous envoyez l'appareil en réparation. Les taille-haies à réparer peuvent être envoyées en port payé à l'adresse suivante :

Service de réparation en France :

SICAMOTOR S.A.R.L.
B.P. 6
30, Route de Saverne
F - 67790 STEINBOURG

Déclaration de Conformité pour la CE
conforme à la directive CE sur les machines 89/392/CEE



Nous, **IKRA HOBBY MOTOR HandelsGes. mbH, Schlesier Straße 36, D-64839 Münster / Altheim**, déclarons sous notre seule responsabilité que les produits **600 H**, faisant l'objet de la déclaration sont conformes aux prescriptions fondamentales en matière de sécurité et de santé stipulées dans les Directives de la CEE **89/336/CEE** (directive EMV) et **EG 73/23/CEE** (directive de basse tension), **89/392/ CEE, 93/44 CEE, 93/68 CEE**. Pour mettre en pratique dans les règles de l'art les prescriptions en matière de sécurité et de santé stipulées dans les Directives de la CEE, il a été tenu compte des normes et/ou des spécifications techniques suivantes: **EN 60335, EN 55014, EN 60555, HD 400.1, HD 400.3, EN 61000-3-2:95, EN 61000-3-3:95.**

Münster, 1.10.96

Gerhard Knorr, Directeur technique

G. Knorr

Heggeschaar

NEDERLANDS

1. Presentatie van de heggeschaar

Technische gegevens		600 H
Bedrijfsspanning	V	230/240
Nominale opnemng	W	600
Afgiftevermogen	W	300
Nominale stroomsterkte	A	2,6
Stroomnetbeveiliging	A	16,0
Slaggetal	min ⁻¹	2400
Snijbladlengte	mm	550
Snijdikte	mm	22
Gewicht zonder kabel	kg	3,5
Geluidsvolume:	96,0 dB (A) volgens DIN 45635 deele 1 en 21	
Geluidsniveau:	89,0 dB (A) volgens DIN 45635 deele 1 en BG Pas 26	
Vibratie:	< 2,5 m/s ² volgens DIN 45675 deel 2 9/87	

2. Algemene veiligheidsaanwijzing

Machinegeluids-informatie-verordening 3, GSGV: Het geluidsdruk-niveau aan de arbeidsplaats kan 85 dB (A) overschrijden. In dit geval zijn geluids-isolatiemaatregelen voor de gebruiker noodzakelijk (bijv. dragen van een gehoorbeveiliging).

Ontstoort naar EN 55014, EN 61000-3-2:95, EN 61000-3-2:95 en EN 60555 (VDE 0875).

Technische veranderingen blijven voorbehouden. De heggescharen zijn naar de nieuwste voorschriften volgens DIN 57740 / VDE 0740 en Ceneleg HD 400-1 en HD 400-3 gebouwd en stemmen geheel met de voorschriften van de toestelveiligheidswet evenals VDE 0700, EN 60335, 73/23 EEC, 93/68 EEC, 89/392 EEC, 89/336 EEC en 93/44 EEC overeen.

 **Algemene veiligheidsaanwijzingen**
Ieder gebruik van heggescharen is met gevaar voor ongelukken verbonden. Let U daarom op de overeenstemmende ongevalpreventievoorschriften.

De machine is naar de stand van de techniek en de erkende veiligheidstechnische richtlijnen gebouwd. Evenwel kunnen bij zijn gebruik gevaren voor lijf en leven van de gebruiker of van derde resp. schade aan de machine en andere zakelijke waarden ontstaan.

Attentie: bij gebruik van elektrische toestellen, gelieve volgende richtlijnen aandachtig te lezen om u te beschermen voor elektrocutatie, gevaar en gevaar voor brand. Lees alle instructies aandachtig voor het in gebruikname van uw toestel.

De machine alleen in een technische onberispelijke toestand evenals volgens de voorschriften,

veiligheids- en gevarenbewust onder inachtneming van de gebruiksaanwijzing gebruiken! In 't bijzonder storingen, die de veiligheid kunnen schaden, onmiddellijk (laten) verhelpen! Dit apparaat kan ernstig letsel veroorzaken. Leest U de gebruiksaanwijzing zorgvuldig met betrekking tot het juiste hanteren van de heggeschaar, de voorbereiding, het onderhoud c.q. het deskundig gebruik. Maakt U zich voor het eerste gebruik vertrouwd met het apparaat en laat U zich ook praktische aanwijzingen geven.

3. Toepassingsgebied

De machine is uitsluitend voor het knippen van heggen bestemd. Een ander of daarovergaand gebruik geldt als niet reglementair. Voor daaruit resulterende schade is de fabrikant / leverancier niet verantwoordelijk. Het risico draagt alleen de gebruiker. Voor een reglementaire toepassing behoort ook de inachtneming van de gebruiksaanwijzing en de nakoming van de inspectie- en onderhoudvoorwaarden. De gebruiksaanwijzing voortdurend aan de inzetplaats van de machine bij de hand bewaren!

4. Veiligheidsaanwijzingen

1. Trekt U voor al het werk, die U met het toestel uitvoert, voor het reinigen en voor het transport de stekker uit het stopcontact.
2. Het gebruik van heggescharen is met bijzondere gevaren verbonden.  Attentie, gevaar! Omlopend werktuig.
3. De heggeschaar mag alleen met beide handen gehanteerd worden.
4. Voor de inzet van het toestel het arbeids-

vlak van vreemde opstakels (bijv. stenen) ontdoen en gedurende de arbeid op vreemde opstakels letten. Bij blokkeren van de snijmesses, bijv. door dikke takken enz. moet de heggeschaar buiten werking worden gesteld (netstekker moet worden uitgetrokken), eerst dan mag de oorzaak van de blokkering verwijderd worden. Bij een nieuw inbedrijfstellen is bijzondere voorzichtigheid noodzakelijk.

5. De kabel van de heggeschaar en zijn verbindingen moeten voor ieder gebruik op zichtbare gebreken gecontroleerd worden (stekker uitgetrokken). Beschadigde kabel niet gebruiken.

⚠ 6. Kabel uit het snijbereik houden.

⚠ 7. Schaar niet bij regen en niet voor het snijden van natte heggen gebruiken.

8. Schaar aan de handgreep dragen. Handen weg van de snijbladen!

9. Volgens de bepalingen van de landbouwongevallenverzekering mogen alleen personen die ouder dan 17 jaar zijn, werken met elektrisch aangedreven heggescharen alleen uitvoeren. Onder toezicht van volwassenen is dit voor personen vanaf 16 jaar toelaatbaar.

10. Wij raden aan, bij de arbeid veilige kleding te dragen en ervoor te zorgen, dat ogen, oren, haren, handen en voeten beschermd zijn. U moet werkhandschoenen dragen.

⚠ 11. Na het wegleggen van de heggeschaar en voor de reinigingswerkzaamheden moet gewaarborgd zijn, dat de motor niet onopzettelijk kan worden ingeschakeld bijv. door in werking stellen van de inschakelversperring. Trekt U in ieder geval de stekker uit het stopcontact.

12. De snijvoorziening moet regelmatig op beschadigingen worden gecontroleert en wanneer deze worden vastgesteld, moet het snijwerktuig deskundig gerepareerd worden.

13. Let U op Uw verantwoordelijkheid als gebruiker tegenover derde in het arbeidsbereik.

14. De schaar moet deskundig onderhouden en nagezien worden. De messen mogen bij beschadiging alleen paarsgewijs vervangen worden. Bij beschadiging door een stoot is een deskundige controle absoluut noodzakelijk.

15. Gebruikt U alleen verlengingsleidingen, die voor het buitengebruik zijn toegelaten. Deze leidingen mogen niet lichter zijn dan PVC-ommantelde leidingen naar 227 IEC 53. Zij moeten beveiligd zijn tegen spatwater.

Indien de netleiding eens moet worden vervangen, gebruikt U alleen toegelaten leidingen H05 VV F met een centralecontourenstekker, die de aansluiting aan toestelstopcontacten naar IEC 320 mogelijk maakt. Toestellen, die van plaats kunnen worden veranderd, die in de open lucht worden gebruikt, moeten over een beveiligingsschakelaar voor foutenstroom worden aangesloten.

16. Zorgt U ervoor, dat het toestel na gebruik zo wordt bewaard, dat het schaarblad niet kan worden aangeraakt.

17. Houdt U het toestel gedurende het werk vast in beide handen, gebruikt U het alleen in een veilige stand. Let U erop, dat U toereikend vrije ruimte bij het werk heeft. Er mogen zich geen personen, dieren of voorwerpen in het arbeidsbereik bevinden. Kiest U de snedehoogte zo, dat het mes niet met de bodem in contact komt en U het toestel uit een veilige stand kunt bedienen.

18. Let U op een veilig transport van het toestel (uitsluitend met koker).

19. Wij raden aan, wanneer U het toestel voor de eerste keer gebruikt, naast het lezen van de gebruiksaanwijzing zich ook praktisch in het gebruik van het toestel te laten voorlichten.

20. Er altijd voor zorgen, dat alle veiligheidsvoorzieningen en handgrepen zijn aangebracht. Nooit proberen om een onvolledige machine te gebruiken.

21. Het gebruik van de heggeschaar dient te worden vermeden indien personen, vooral kinderen, in de buurt zijn.

22. Maakt U zich vertrouwd met uw omgeving en let op mogelijke gevaren die U door het lawaai van het apparaat misschien niet kunt horen.

5. Voor inbedrijfstelling

Beschermschild (afb. 1)

De beide, in de bodemplaat ingedraaide schroeven CM 6 x 12 lossen en uitschroeven. Het bijgevoegde beschermerschild moet met de twee schroeven aan de bodemplaat bevestigd worden.

Montage van de beugelgreep (afb. 2)

De beide ingedraaide schroeven CM 6 x 16 lossen en eruit schroeven. De beugelgreep in de uitsparing van het omhulsel van de heggeschaar inzetten. Daarvoor, wanneer dit noodzakelijk is, de onderste einden van de greep iets uit elkaar trekken. Voor de bevestiging van de beugelgreep de beide

schroeven door de openingen van de greep in de schroefdraadboringen van het omhulsel indraaien en vast aantrekken.

Stroomaansluiting

De machine kan alleen aan een eenfasige wisselstroom aangesloten worden. Zij is veiligheidsgeïsoleerd naar klasse II VDE 0740 en mag daarom ook aan stopcontacten zonder veiligheidsdraad aangesloten worden. Let U echter voor inbedrijfstelling erop, dat de netspanning met de op het vermogenschild aangegeven bedrijfsspanning van de machine overeenstemt.

Beveiligingsschakelaar voor foutenstroom

Machines, die van plaats kunnen worden veranderd en die in de open lucht gebruikt worden, moeten over een beveiligingsschakelaar voor foutenstroom aangesloten worden.

Beveiliging van de verlengkabel

Alleen voor het buitenbedrijf toegelaten verlengkabels gebruiken. Beveiligt U de toestelleiding met verlengkabel met een lus (afb. 5). Verlengkabels boven 30 m. lengte reduceren de prestatie van de machine.

6. Aanwijzing voor het gebruik

De schaar niet bij regen en voor het snijden van natte heggen gebruiken!

De kabel van de heggeschaar en zijn verbindingen moeten voor ieder gebruik op zichtbare gebreken worden nagezien (stekker uitgetrokken). Gebrekkige kabels niet gebruiken.

Handschoenen

Voor het gebruik van de heggeschaar zou U absoluut werkhandschoenen moeten dragen.

7. Onderhoud

 **Voor het werk aan de machine altijd de stekker uit het stopcontact trekken!**

Belangrijk: Na iedere grotere inzet van de heggeschaar moeten de messen gereinigd en met olie ingesmeerd worden. Daardoor wordt de levensduur van het toestel beslissend beïnvloed. Beschadigde snijvoorzieningen moeten onmiddellijk deskundig gerepareerd worden. Het insmeren van de messen moet zo mogelijk met een milieuvriendelijk smeermiddel uitgevoerd worden (afb. 6).

Slijpen van de messen

De messen zijn verregaand vrij van onderhoud en moeten bij reglementaire toepassing niet worden nageslepen. Voor het vermijden van verwondingen, ook aan nietlopende messen, wordt het nageslepen

schaarblad door een ongesiepen kam afgedekt (afb. 4). Daardoor kan het mes door de gebruiker niet geslepen worden, zonder het toestel te openen en in de veiligheidsconfiguratie te grijpen. Een naslijpen van de messen kan daarom alleen door een vakwerkplaats gebeuren.

Vervangen van de messen

Alleen een vakkundig inzetten van de messen garandeert het onberispelijk bedrijf en de functie van de bovengenoemde veiligheidspositie van het mes. Het vervangen van de messen mag daarom eveneens alleen door een vakwerkplaats worden uitgevoerd.

8. Houden van de heggeschaar bij het gebruik (afb. 7)

Met dit werktuig kunt U snel en bekwaam heesters, heggen en struiken snijden.

Snijden van heggen

- Jonge loten snijdt U het best met een zeisbeweging.
- Oudere, sterkere heggen snijdt U het best met een zaagbeweging.
- Takken, die te dik voor het snijmes zijn, moeten met een zaag gesneden worden.
- De zijden van een heg moeten naar boven smaller worden gesneden.

Om een gelijkblijvende hoogte te bereiken

- Een richtsnoer op de gewenste hoogte spannen.
- Onmiddellijk over deze lijn snijden.

9. Optimale veiligheid

Door de 5 componenten 2-hand veiligheidschakeling, mes-snelstop, beschermingschild, veiligheidsmesbalk en aanstootbeveiliging is de heggeschaar met optimale veiligheidselementen uitgerust.

2-hand veiligheidsschakeling (afb. 3)

Om de heggeschaar te starten, 1 van de 2 schakelaars van de handgreep (A of B) en de schakelaar van de beugelgreep ingedrukt houden. Wanneer men één van de beide schakelorganen loslaat, blijven de schaarmessen zonder naloop stilstaan.

Vergroten van de werkhoogte

Indien U van plan bent een hogere haag te scheren, verwijder dan Uw hand van de voorste hendel en activeer met deze hand de tweede veiligheidsknop van de achterste hendel (zie illustratie 8).

 **Opgelet**: indien U de machine op deze manier gebruikt, verandert uiteraard het zwaartepunt. Let erop dat U stevig vast staat om het vallen te vermijden en verwondingen te voorkomen. Wanneer U de machine opstart, **let er altijd op**

dat de messen niet gericht zijn naar de bediener.

Mes-snelstop

Voor het vermijden van sneden stopt het mes na loslaten van één der beide schakelementen in ca. 0,015 sec.

Veiligheidsmesbalk (afb. 4)

Het door de meskam teruggezette snijmes vermindert het verwondingsgevaar door onopzettelijk lichaamscontact. Van zodra de machine uitgeschakeld wordt, stoppen de scherpe messen ogenblikkelijk onder de kam - uit veiligheidsredenen - zodat verwondingen tijdens het transport praktisch uitgesloten worden.

Aanstootbeveiliging (afb. 4)

De uitstekende geleidspoor verhindert bij het aanstoten aan een vast voorwerp (wand, bodem, enz.), dat zich onaangename slagen (terugstootmomenten van de messen) bij de gebruiker voordoet.

Transmissiebeschermingselement

Wanneer zich vaste voorwerpen in de snijmessen vast blijven zitten en daardoor de motor blokkeren, de machine dadelijk uitschakelen. Stekker uit het stopcontact trekken, voorwerp verwijderen en verder arbeiden. Bij het toestel is een overbelastingbeveiliging ingebouwd, die bij blokkeren van de messen de transmissie tegen mechanische schade beschermt.

10. Bewaren van de heggeschaar na gebruik

De heggeschaar moet zo worden bewaard, dat zich niemand aan de schaarmessen kan verwonden!

Steekt U daarvoor de meegeleverde koker over de schaarmessen. Voor de bescherming van de schaarmessen tegen corrosie, kan men de koker aan de wand ophangen en met een mengsel uit 1 deel olie (bijv. machineolie SAE 20) en 2 delen

petroleum vullen. Daarna steekt U de heggeschaar met de messen in de koker.

11. Garantievergoeding

Voor dit elektrowerktuig geven wij, onafhankelijk van de verplichtingen van de handelaar uit het koopcontract tegenover de eindverbruiker, zoals volgt garantie:

De garantiетijd bedraagt twaalf maanden en begint met de aflevering, die door het aankoopbewijs te bewijzen is. Alle ondanks deskundige behandeling binnen de garantiетijd voorkomende functiefouten, die bewijsbaar aan fabricatie- of materiaal fouten te wijten zijn, worden kosteloos verholpen. Voor zover niet kracht wet dwingend borg moet worden gestaan, worden door deze garantie boven het recht van de werking uitgaande vorderingen van welke aard dan ook voor de eindafnemer niet gemotiveerd.

Porto en transportkosten worden niet gerestitueerd. Overbelasting en ondeskundig gebruik ontslaan de fabrikant van de garantievergoedingen.

12. Reparatiedienst

Reparaties aan elektrowerktuigen mogen alleen door een elektro-vakman uitgevoerd worden. Omschrijft U alstublieft bij de inzending voor een reparatie de door U vastgestelde fouten.

Heggescharen die moeten worden gerepareerd, kunnen aan het volgende adres worden gestuurd:

Reparatiedienst:

VERBEKE N.V.
R. Tavernierlaan 1
B - 8700 Tielt
Telefoon 051/402441

EG-Conformiteitsverklaring

overeenkomstig EG-machinerichtlijn 89/392/EEG



Wij, **IKRA HOBBY MOTOR Handelsges. mBH, Schlesier Straße 36, D-64839 Münster / Alheim**, verklaren enig in verantwoordelijkheid, dat het produkt **600 H**, waarop deze verklaring betrekking heeft, beantwoordt aan de van toepassing zijnde fundamentele veiligheids- en gezondheidseisen van de Richtlijn **89/336/EEG** (EMV-Richtlijn) en **EG 73/23/EEG** (neerspanningsrichtlijn), **89/392/EEG** (machinerichtlijn), **93/44 EEG**, **93/68 EEG**. Voor de desbetreffende tenuitvoerlegging van de in de Richtlijnen genoemde veiligheids- en gezondheidseisen is rekening gehouden met de volgende normen en/of technische specificaties: **EN 60335**, **EN 55014**, **EN 60555**, **HD 400.1**, **HD 400.3**, **EN 61000-3-2:1995**, **EN 61000-3-3:1995**.

Münster, 1.10.96

Gerhard Knorr, Technische Leiter

G. Knorr

1. Descrizione delle cesoie per siepi

Caratteristiche tecniche		600 H
Alimentazione	V	230/240
Potenza nom. assorbita	W	600
Potenza ceduta	W	300
Intensità nom. di corrente	A	2,6
Protezione della rete elettr.	A	16,0
Velocità	min ⁻¹	2400
Lunghezza di taglio	mm	550
Profondità di taglio	mm	22
Peso senza cavo	kg	3,5
Livello di potenza sonora:		96,0 dB (A) secondo DIN 45635 partes 1 e 21
Livello di pressione acustica:		89,0 dB (A) secondo DIN 45635 partes 1 e BG Pas 26
Vibrazione:		< 2,5 m/s ² secondo DIN 45675 parte 2 9/87

2. Avviso generale di sicurezza

Disposizione con informazioni sul livello acustico consentito delle macchine: 3. GSGV. Il livello di pressione acustica sul posto di lavoro può eccedere 85 dB(A). In questo caso bisogna, però, provvedere alle misure di protezione dell'operatore contro i rumori (per esempio deve portare un dispositivo protettivo dell'udito).

Protezione contro i radiodisturbi secondo EN 55014, EN 61000-3-2:95, EN 61000-3-3:95 e EN 60555 (VDE 0875).

Variazioni tecniche riservate.

Le cesoie per siepi sono costruite secondo le più recenti disposizioni delle norme DIN 57740 / VDE 0740 e Ceneleg HD 400-1 nonché HD 400-3 e corrispondono integralmente alle disposizioni della Legge sulla Protezione degli Apparecchi nonché alle norme VDE 0700, EN 60335, 73/23 EEC, 93/68 EEC, 89/392 EEC, 89/336 EEC e 93/44 EEC.



Avviso generale sulla sicurezza

Ogni operazione con cesoie per siepi è suscettibile di incidenti accidenti. Si prega, pertanto, di tener ben conto delle relative disposizioni antinfortunistiche.

La macchina è stata costruita secondo l'ultimo stato della tecnica nonché ai sensi delle regole generalmente riconosciute in merito alla tecnica di sicurezza. Nonostante ciò è sempre possibile che nell'uso della macchina possano esistere pericoli gravi per l'utente oppure terzi ma anche rischi di danneggiamento della macchina o di cose.

Attenzione! Con l'impiego di utensili elettrici e per prevenire contatti di corrente elettrica, ferimenti e pericolo di incendio, devono sempre essere osservate le seguenti indicazioni di

sicurezza. Legga e osservi tali indicazioni prima di utilizzare l'apparecchio e conservi bene le presenti norme! Conservare con cura queste istruzioni.

Utilizzare, conseguentemente, la macchina solamente quanto la stessa si trovi in ottime condizioni di conservazione, in piena coscienza dei criteri di sicurezza e di pericolo, con osservanza delle istruzioni sull'uso. Eliminare (o far eliminare) sempre e immediatamente ogni guasto che possa pregiudicare la sicurezza.

Questo utensile può causare delle serie ferite. Leggete con attenzione le istruzioni sull'uso del tagliasiepi, per usarlo in modo corretto nell'ambito in cui opererete, per la sua preparazione, manutenzione e per un uso appropriato. Prima di metterlo in funzione, familiarizzate con l'utensile lasciatevi eventualmente consigliare da chi ha esperienza con questi utensili.



3. Possibilità di utilizzazione

La macchina è esclusivamente destinata al taglio di siepi. Ogni altro impiego oppure impiego diversa è considerato come non conforme alla finalità dell'apparecchio. Il fabbricante / fornitore non riconosce alcuna garanzia per danni risultanti dall'uso non conforme alle norme. Il rischio risiede unicamente nell'utente. L'osservanza delle istruzioni sull'uso, nonché delle condizioni d'ispezione e di manutenzione fa anchessa parte integrante delle norme relative all'uso dell'apparecchio in conformità con la sua finalità. Conservare sempre le istruzioni sull'uso a portata di mano e cioè nelle immediate vicinanze del luogo d'impiego dell'apparecchio.

4. Avvisi sulla sicurezza

1. Ritirare la spina dalla presa di corrente prima di ogni operazione eseguita sull'apparecchio nonché prima della pulitura dello stesso.

 2. L'uso di cesoie per siepi è tipicamente oggetto di pericoli. Attenzione - Pericolo - Utensile rotante!

3. Le cesoie devono esclusivamente essere maneggiate con ambedue le mani.

4. Prima dell'uso dell'apparecchio, rimuovere ogni impurità dalla superficie dell'apparecchio (per esempio pietre). Durante il lavoro far attenzione ad eventuali impurità. In caso di bloccaggio delle lame, ad esempio da rami grossi, le cesoie devono essere disinserite (la spina della rete dev'essere ritirata). Solo dopo deve essere rimossa la causa del bloccaggio. Fate attenzione specialmente nella rimessa in marcia della cesoia.

5. Il cavo della cesda e le sue connessioni devono essere controllati prima di ogni uso per scoprire eventuali danni apparenti (ritirare prima la spina). Sostituire un cavo difettoso.

 6. Mantenere il cavo fuori dall'ambito di taglio.

7. Non utilizzare le cesoie con pioggia e non per il taglio di siepe umide.

8. Impugnare le cesoie alle maniglie. Tenere lontane le mani.

9. Secondo le disposizioni delle cooperative agricole solamente persone di più di 17 anni sono autorizzate a effettuare da soli lavori con le cesoie elettriche per siepi. Sotto la sorveglianza di persone adulte, l'uso delle cesoie elettriche è autorizzato per persone di 16 anni e più.

10. Durante il lavoro con le cesoie per siepi raccomandiamo di indossare vestiti da lavoro sicuri facendo attenzione che le orecchie, gli orecchi, i capelli, le mani ed i piedi siano protetti. Si raccomanda anche di portare guanti di protezione.

11. Dopo aver deposto le cesoie elettriche, e prima di operazioni di pulizia bisogna assicurare che il motore non possa essere messo in marcia involontariamente. Si raccomanda di attivare l'organo di bloccaggio dell'avviamento. Assolutamente ritirare la spina!

 12. La lama di taglio deve essere ispezionata ad con regolarità per identificare eventuali danni. Se qualsiasi danno fosse stato identificato la lama di taglio deve essere riparata a regola d'arte.

13. Assumete la Vostra responsabilità quali utenti dell'apparecchio nei confronti di terze persone possibilmente entrate nella

zona di lavoro.

14. Le cesoie devono essere mantenute e verificate regolarmente. In caso di guasto, le lame devono essere sostituite a paia. Se il guasto fosse dovuto ad impatti, l'ispezione delle cesoie da un esperto è inevitabile.

15. Utilizzare quale cordone di estensione, solo quelli che sono ammessi per l'uso esterno. Questi cordoni non devono essere più leggeri che cordone rivestiti di PVC secondo 227 IEC 53. Devono inoltre essere protetti contro gli spruzzi d'acqua. Nell'eventualità che il cordone di rete deve essere sostituito, vorrete utilizzare soltanto cordoni omologati H05 VV F con spina a contorno centrale che permetta l'allacciamento a prese secondo IEC 320. Apparecchi mobili utilizzati all'esterno devono essere allacciati attraverso interruttori di sicurezza collegati a salvavita.

16. Assicurare che l'apparecchio, dopo l'uso, sia depositato in maniera tale che la lama di taglio non venga toccata.

17. Nell'operazione di taglio delle siepi, afferrare l'apparecchio fissamente con ambedue le mani, operando solo su di una superficie d'appoggio stabile. Assicurare uno spazio libero sufficiente per il lavoro. Nella zona di lavoro non possono soggiornare persone, animali oppure oggetti. Scegliete l'altezza di taglio in maniera tale che la lama non tocchi il suolo e che possiate operare con l'apparecchio su di una superficie d'appoggio stabile.

18. Assicurare il trasporto sicuro dell'apparecchio (solo con sacca).

19. In occasione del primo uso dell'apparecchio raccomandiamo di familiarizzarsi con le istruzioni sull'uso e conoscere gli elementi pratici dell'uso dell'apparecchio.

20. Badare sempre che tutti i dispositivi di sicurezza e le maniglie siano montati. Non cercare mai di usare una macchina incompleta.

21. Evitate l'uso del tagliasiepi se nelle vicinanze stazionano delle persone, soprattutto se bambini.

22. Familiarizzate con l'ambiente nel quale dovete lavorare con il tagliasiepi e fate attenzione ai possibili rischi dei quali non potete accorgervi a causa del rumore prodotto dall'utensile.

5. Prima della messa in marcia

Schermo di protezione (Figura 1)

Allentare le due viti CM 6 x 12 avvitate nella piastra di base e ritirarle. Lo schermo di protezione consegnato deve essere fissato mediante le due viti sulla piastra di base.

Montaggio della maniglia ad archetto (Figura 2)
Allentare e ritirare le due viti CM 6 x 16. Inserire la maniglia ad archetto nell'incavo della cassetta delle cesoie. In caso di bisogno, tirare un poco verso l'esterno le estremità inferiori della maniglia. Per il fissaggio della maniglia, avvitare le due viti, attraverso le aperture della maniglia, nelle forature filettate della cassetta, serrandole a fondo.

Collegamento della corrente

La macchina può essere allacciata unicamente a corrente alternata monofase. Il suo isolamento di protezione corrisponde alla categoria II VDE 0740. Può dunque essere allacciata anche a prese senza conduttore di protezione. Prima della messa in marcia vorrete però controllare se la tensione della rete corrisponde alla tensione di servizio indicata sulla targhetta indicatrice della macchina.

Interruttore di sicurezza per correnti di guasto
Le macchine mobili utilizzate all'esterno devono essere collegate attraverso un interruttore di sicurezza per correnti di guasto.

Protezione del complemento di cavo

Impiegare solamente complementi di cavo ammessi per l'uso all'esterno. Proteggere tramite un cappio il cordone e il complemento di cavo (Figura 5). Complementi di cavi di oltre 30 m di estensione riducono la potenza della macchina.

6. Istruzioni sull'uso

Non impiegare le cesoie con pioggia oppure per il taglio di siepi umide.

Controllare prima di ogni uso il cavo delle cesoie e le connessioni onde assicurarsi che non vi siano difetti apparenti (tirare la spina!). Sostituire i cavi difettosi.

Guanti

Si raccomanda insistentemente di indossare guanti di protezione durante l'uso delle cesoie per siepi.

7. Manutenzione

 **Prima di ogni operazione di manutenzione, ritirare la spina dalla presa!**

Importante: Dopo ogni uso prolungato delle cesoie si dovrebbe pulire e lubrificare le lame. In questo modo si favorisce decisamente la durata dell'apparecchio. Ogni dispositivo di taglio danneggiato deve essere riparato immediatamente. Per la lubrificazione delle lame, impiegare, se disponibile, un lubrificante non inquinante. (Figura 6).

Affilatura delle lame

Le lame non richiedono praticamente nessuna manutenzione. Se vengono impiegate in conformità con le istruzioni, non c'è neanche bisogno di riaffilarle.

Per evitare lesioni - anche con la lama inoperante - la lama di cesoia affilata viene ricoperta dal pettine non affilato (Figura 4). In questo modo, la lama non può essere affilata dall'utente senza l'apertura dell'apparecchio e senza l'intervento nella configurazione di sicurezza. Ogni ri-affilatura può, conseguentemente, essere effettuata soltanto da una officina specializzata.

Cambio delle lame

Solo l'inserzione a regola d'arte delle lame garantisce la marcia impeccabile ed il funzionamento del suddetto regime di sicurezza della lama. Ogni sostituzione delle lame deve perciò essere effettuata soltanto da una officina specializzata.

8. Reggere le cesoie correttamente nell'uso (figura 7)

Con questo utensile potete tagliare rapidamente e comodamente qualsiasi cespuglio, siepe e arbusti.

Taglio di siepi

- I rampolli vergini vengono tagliati preferentemente con un movimento di falce.
- Le siepi più vecchie e robuste vengono, anchesse tagliate, preferentemente, con un movimento di segatura.
- I rami che risultino troppo grossi per essere tagliati dalle lame, dovrebbero essere tagliati con una sega.
- I settori laterali di una siepe dovrebbero essere tagliati con ringiovanimento verso l'alto.

Per ottenere una altezza uniforme

- Tendere la corda fino all'altezza desiderata.
- Tagliare diritto su questa linea.

9. Sicurezza ottima

Tramite i 5 componenti: Comando di sicurezza a due mani, arresto rapido delle lame, schermo di protezione, barra di lame e dispositivo antimpatti, le cesoie per siepi risultano dotate di elementi ottimi di sicurezza.

Comando di sicurezza a due mani (Figura 3)

Per l'avviamento delle cesoie, il segmento di comando deve essere impresso nella maniglia (A o B) e la maniglia di comando, nella maniglia ad archetto (C). Se si libera uno dei due organi di comando, le lame di taglio si arrestano senza proseguimento.

Se desiderate tagliare in una posizione molto avanzata, togliete la mano posta sull'impugnatura ad arco e inserite con questa il secondo interruttore di sicurezza (vedere figura 8) che si trova nella parte posteriore dell'impugnatura.

 **Attenzione** : in questa posizione viene portato in avanti il punto di bilanciamento dell'utensile. Fate perciò attenzione ad assumere una **posizione sicura** in modo da non scivolare evitando eventuali

danni o ferite. **In qualsiasi modo impugnate le forbici fate attenzione che le lame siano lontane dal vostro corpo.**

Arresto rapido della lama

Onde evitare lesioni o ferite, la lama si arresta dopo di aver liberato uno dei due elementi di comando, entro 0,015 secondi.

Barra di lame di sicurezza (Figura 4)

La lama nella sua posizione rientrata dal pettine riduce il rischio di ferite da un contatto involontario con il corpo. Appena l'utensile viene disinserito le lame di taglio per motivi di sicurezza si posizionano sotto le lame a pettine in modo che durante il trasporto non vi sia rischio di ferite.

Dispositivo antimpatti (Figura 4)

La sbarra di guida sporgente impedisce, in occasione di un impatto contro un oggetto fisso (parete, suolo, ecc.), la comparsa di colpi sgradevoli (momenti di contraccolpi delle lame) contro l'utente.

Elemento di protezione degli ingranaggi

In caso di bloccaggio di oggetti solidi nelle lame di taglio, provocando il bloccaggio del motore, bisogna immediatamente disinserire la macchina. Ritirare la spina dalla presa di corrente, rimuovere l'oggetto bloccato e continuare a lavorare. L'apparecchio comprende un interruttore di sovraccarichi il quale protegge gli ingranaggi in caso di bloccaggio del motore contro danni meccanici.

10. Custodia delle cesoie dopo l'uso

Le cesoie devono essere custodite in maniera tale che nessuno possa essere ferito dalle lame di taglio.

A tale scopo si raccomanda di proteggere le lame a mezzo della sacca fornita insieme alla macchina. Onde proteggere le lame contro la corrosione, si può appendere la sacca alla parete. Riempirla di

una miscela di una parte d'olio (per esempio olio per macchine SAE 20) e di 2 parti di petrolio. In seguito, introdurre le cesoie con le lame nella sacca.

11. Prestazione di garanzia

Par questo utensile elettrico assumiamo la seguente garanzia, indipendentemente dalle obbligazioni del commerciante nei riguardi del cliente finale in merito al contratto di compravendita:

Il periodo di garanzia è di dodici mesi, a contare dal momento della consegna, il che deve essere provato in base alla documentazione d'acquisto. Ogni difetto o guasto funzionali occorsi, nonostante il trattamento a regola d'arte dell'apparecchio, durante il periodo di garanzia e di cui si è dimostrato che sono dovuti a errori di fabbricazione o difetti di materiali, vengono riparati gratuitamente. Nella misura in cui la responsabilità non si basi forzatamente su prescrizioni legali, la presente garanzia non è valido, oltre al diritto di riparazione, ogni pretese ulteriori dalla parte del cliente finale. Le spese di affrancatura e di trasporto non vengono rimborsate. I difetti risultanti da sovraccarico e l'uso non idoneo dell'apparecchio esonerano il fabbricante dalle prestazioni di garanzia.

12. Servizio di riparazioni

Ogni riparazione su degli utensili elettrici deve essere effettuata solamente da uno specialista.

In occasione della consegna dell'apparecchio per fini di riparazione, si prega di descrivere il difetto identificato.

Dichiarazione CE di Conformità
ai sensi della direttiva macchine CEE 89/392



Noi, **IKRA HOBBY MOTOR Handelsges. mbH, Schlesier Straße 36, D-64839 Münster / Altheim**, dichiara sotto la propria responsabilità che gli prodotti **600 H** è conforme ai Requisiti Essenziali di Sicurezza e di Tutela della Salute di cui alle Direttive CEE **89/336/CEE** (direttiva EMV) e **EG 73/23/CEE** (direttiva bassa tensione) **89/392/ CEE, 93/44 CEE, 93/68 CEE**. Per la verifica della Conformità di cui alle Direttive sopra menzionate, sono state consultate le seguenti norme armonizzate EN e Specificazioni Tecniche Nazionali: **EN 60335, EN 55014, EN 50144, EN 60555, HD 400.1, HD 400.3, EN 61000-3-2:1995, EN 61000-3-3:1995.**

Münster, 1.10.96

Gerhard Knorr, Direttore Tecnico

G. Knorr

Cizalla para setos

ESPAÑOL

1. Presentación de la cizalla para setos

Características técnicas		600H
Tensión de servicio	V	230/240
Potencia nominal	W	600
Potencia suministrada	W	300
Intensidad nominal	A	2,6
Protección de la red	A	16,0
Número de carreras	min ⁻¹	2400
Largo de corte	mm	550
Capacidad de corte	mm	22
Peso sin cable	kg	3,5
Nivel de potencia acústica:	96,0 dB (A) según DIN 45635 Partes 1 y 21	
Nivel de presión acústica:	89,0 dB (A) según DIN 45635 Partes 1 y BG PAS 26	
Vibración:	< 2,5 m/s ² según DIN 45675 Parte 2 9/87	

2. Normas de seguridad generales

El Reglamento informativo sobre ruido de máquinas 3. GSGV dice: El nivel de presión acústica en el lugar de trabajo puede sobrepasar 85 dB (A). En este caso el operador deberá observar las medidas de protección contra el ruido (p.ej. llevar una protección del oído).

Protección antiparasitaria según norma EN 55014, EN 61000-3-2:95, EN 61000-3-3:95 y EN 60555 (VDE 0875).

Salvo modificaciones técnicas.

Los cortasetos están contruidos conforme a los reglamentos más nuevos de la norma DIN 57740/ VDE 0740 y Ceneleg HD 400-1 así como HD 400-3 y cumplen plenamente con las disposiciones de la Ley de seguridad de aparatos eléctricos así como norma VDE 0700, EN 60335, 73/23 EEC, 93/68 EEC, 89/392 EEC, 89/336 EEC y 93/44 EEC.

Advertencias generales de seguridad:

 El uso de la cizalla para setos implica peligro de accidentes, por eso observe las respectivas instrucciones de prevención de accidentes.

La máquina está contruida según el estado más nuevo de la técnica y conforme a las normas de seguridad técnica de validez general. No obstante a ello su uso puede acarrear peligros para cuerpo y vida del usuario o terceros o bien reducir la capacidad funcional de la máquina y de otros valores reales.

Atención: En caso del uso de herramientas eléctricas se tiene que observar las siguientes medidas fundamentales de seguridad para protegerse contra descarga, peligro de lesio-

nes y peligro de incendio. Leer y observar todas estas advertencias antes de utilizar esta herramienta eléctrica. Conservar bien las instrucciones de manejo.

¡Solamente use la máquina en estado técnico impecable y conforme a lo prescrito, piense en su seguridad y en los peligros inherentes y observe las instrucciones de manejo! ¡Repáre o deje reparar inmediatamente cualquier fallo técnico que afecte su seguridad!

Esta máquina puede causar heridas importantes. Leer cuidadosamente las instrucciones de manejo con respecto al manejo correcto, a la preparación, al mantenimiento y al uso conforme al escrito en el libro de instrucciones de la máquina. Antes del primer uso es necesario de familiarizarse con la máquina y de hacerse instruir prácticamente.

3. Aplicación

La máquina está destinada única y exclusivamente a cortar setos. Cualquier otro tipo de aplicación se considerará como antireglamentario y por consiguiente el fabricante no responderá de daños que resulten del uso inadecuado. El usuario es el único que soportará el riesgo.

El uso conforme a lo prescrito también implica que se observen las instrucciones de manejo y se cumplan las directivas de inspección y mantenimiento.

¡Las instrucciones de manejo siempre tienen que estar a mano en el lugar de aplicación de la máquina!

4. Advertencias de seguridad

 1. Desenchufe antes de comenzar con cualquier trabajo en el aparato, para limpiar y transportarlo.

 2. El uso de cortasetos conlleva peligro de accidentes. ¡Atención, peligro! Herramienta que corta.

3. Solamente maneje la cizalla para setos con las dos manos.

4. ¡Antes de comenzar a trabajar despeje la superficie de cuerpos ajenos (p.ej. piedras) y preste atención a cuerpos ajenos cuando esté trabajando! Si la cuchilla se bloquea, p.ej. a causa de ramas gruesas etc., hay que parar inmediatamente la máquina (desenchufar). Luego elimine la causa de bloqueo. Preste especial atención cuando vuelva a ponerla en marcha.

 5. Antes de cada empleo de la cizalla para setos controle si hay daños visibles en el cable y en sus conexiones (con el aparato desenchufado). No utilice cables defectuosos.

 6. Mantenga el cable fuera del alcance de la cuchilla.

 7. No use la cizalla cuando llueve o para cortar setos mojados.

8. Tome la cizalla de las empuñaduras. ¡No toque las cuchillas!

9. Según las disposiciones de las asociaciones para la prevención y el seguro de accidentes en trabajos agrarios, solamente personas mayores de 17 años les está permitido trabajar individualmente con cortasetos eléctricos. Bajo vigilancia de adultos pueden usarla personas mayores de 16 años.

10. Recomendamos que para trabajar lleve ropa segura y preste atención a que ojos, nariz, manos y pies estén bien protegidos. Siempre lleve guantes de trabajo.

 11. Después de deponer la cizalla para setos y antes de comenzar con su limpieza deberá asegurarse de que el motor no se pueda conectar, p.ej. accionando inadvertidamente el bloqueo de conexión. En todo caso desenchufe la máquina.

12. Controle periódicamente si el dispositivo cortador está dañado y en caso dado repare en debida forma la herramienta de corte.

13. Nunca olvide la responsabilidad que Vd. tiene como usuario frente a terceros en el área de trabajo.

14. Cuide y limpie la cizalla en debida forma. Sustituya cuchillas dañadas solamente a pares. En el supuesto de daños por caída

al suelo o golpes deberá ser revisada por un técnico especializado.

15. Solamente utilice cables prolongadores admitidos para el uso exterior. Estos cables no deben ser más livianos que cables revestidos de PVC según norma 227 IEC 53. Deben ser a prueba de salpicaduras de agua. Si alguna vez tuviera que cambiar el cable de red emplee sólo cables del tipo H05 VV F con clavija central perfilada que permite la conexión a cajas de enchufe para aparatos eléctricos según norma IEC 320. Aparatos portátiles que se emplean afuera deberán conectarse mediante interruptores de protección de corriente de defecto.

16. Preste atención a que después de terminar de trabajar el aparato quede guardado de tal modo que no se pueda tocar la cuchilla.

17. Durante el trabajo sostenga bien el aparato con las dos manos y sólo opere en posición firme. Preste atención a que tenga suficiente espacio libre para trabajar. En el área de trabajo no deben permanecer personas, animales u otros objetos. Ajuste la altura de corte indicada para que la cuchilla no toque el suelo y Vd. pueda operar el aparato en posición segura.

18. Preste atención a un transporte seguro del aparato (solamente con su protector).

19. Si emplea por primera vez un cortasetos le recomendamos que no sólo lea bien las instrucciones pertinentes sino también se deje mostrar cómo funciona en la práctica.

20. Siempre preste atención a que estén montados todos los dispositivos de protección y empuñaduras. Nunca use una máquina incompleta.

21. Evitar el uso de la máquina si se encuentran otras personas, especialmente niños, en la cercanía.

22. Familiarizese Ud. con sus alrededores y preste atención a peligros posibles no oibles a causa del ruido de la máquina.

5. Instrucciones importantes antes de la puesta en marcha

Pantalla protectora (ilustración 1)

Afloje y desatornille los dos tornillos CM 6 x 12 en la placa base. Atornille la pantalla protectora suministrada en la placa base con estos dos tornillos.

Montaje del asidero (ilustración 2)

Afloje y desatornille los dos tornillos CM 6 x 16. Inserte el asidero en la entalladura de la carcasa

de la cizalla para setos. Estire los extremos del asidero un poco hacia afuera, si fuese necesario. Para sujetar el asidero atornille los dos tornillos en los taladros de rosca de la carcasa pasando a través de los orificios del asidero y luego apriételos bien.

Toma de corriente

La máquina solamente puede conectarse con corriente alternativa monofásica. Tiene aislamiento de protección según clase II VDE 0740 y por eso también puede conectarse en cajas de enchufe sin conductor de protección. Pero antes de conectar la máquina preste atención a que la tensión de red concuerde con la tensión de servicio indicada en la placa de potencia.

Interruptor de protección de corriente de defecto

Máquinas portátiles que se emplean afuera tienen que ser conectadas mediante interruptores de protección de corriente de defecto.

Aseguramiento del cable prolongador

Utilice solamente cables prolongadores admitidos para el uso exterior. Haga un lazo para asegurar el cable prolongador del aparato (Ilustración 5). Cables prolongadores de más de 30 m de largo reducen la potencia de la máquina.

6. Empleo

¡No use la cizalla cuando llueva o para cortar setos mojados!

Antes de cada empleo del cortasetos controle si hay daños visibles en el cable y en sus conexiones (con el aparato desenchufado). No utilice cables defectuosos.

Guantes

Lleve guantes para trabajar con la cizalla de setos.

7. Mantenimiento

 **Antes de cualquier tipo de trabajo en la máquina siempre hay que desenchufarla.**

Importante: Después de cada empleo más largo del cortasetos hay que limpiar y engrasar las cuchillas, lo que influirá decisivamente en la duración de vida del aparato. Dispositivos de corte dañados deberán ser reparados inmediatamente en debida forma. Para el engrasado de las cuchillas use en lo posible un lubricante no contaminante (Ilustración 6).

Afilado de cuchilla

Las cuchillas necesitan poco entretenimiento y si

se emplean conforme a su destino no tienen que ser reafiladas. Para evitar lesiones el peine no afilado (ilustración 4) recubre la hoja de corte afilada.

Las cuchillas sólo se pueden afilar abriendo el aparato e interviniendo en la configuración de seguridad. Por eso solamente deje afilar las cuchillas en un taller especializado.

Cambio de cuchillas

Solamente una inserción correcta de las cuchillas es garantía de que funcionen bien y de qué la antes mencionada posición de seguridad sea efectiva. Por eso también el cambio de la cuchilla deberá efectuarse en un taller especializado.

8. Manejo del cortasetos (Ilustración 7)

Con esta herramienta puede cortar rápida y cómodamente arbustos, setos y matas.

Cortar setos

- Corte brotes nuevos con un movimiento de guadaña.
- Corte setos más viejos y fuertes con un movimiento de sierra.
- Use una sierra para cortar ramas demasiado gruesas para la cuchilla.
- Corte los lados de un seto en forma angostada para la parte de arriba.

Para obtener una altura uniforme

- Tenga la cuerda guía en la altura deseada.
- Corte derecho por encima de esta línea.

9. Equipo de seguridad (seguridad optimizada)

Con los 5 componentes, conexión de seguridad a 2 manos, parada rápida de cuchillas, pantalla protectora, barra portacuchillas de seguridad y protección antichoque, la cizalla para setos viene dotada de elementos óptimos de seguridad.

Conexión de seguridad a 2 manos (Ilustración 3)

Para conectar el cortasetos hay que presionar uno de las regletas de conexión en la empuñadura (A o B) así como la maneta en el asidero (C). Al soltar uno de los elementos de conexión la cuchilla se para inmediatamente.

Altura de corte más extenso: Si quiere cortar más alto, retire la mano operadora de la empuñadura delantera y accionar con esta el segundo interruptor de seguridad de la empuñadura trasera (véase ilustración 8).



Atención: Con esta manera de emplear el cortasetos se cambia - lógicamente - el centro de gra-

vedad de la máquina. Por esto, tenga cuidado de tener una **posición de trabajo segura** para evitar de resbalarse y para evitar lesiones eventuales. En caso de cada variante de accionar las empuñaduras **es indispensable de no direccionar las cuchillas en la dirección del cuerpo.**

Parada rápida de cuchillas

Para evitar lesiones de corte la cuchilla se para en aprox. 0,015 seg. cuando se suelte uno de los dos elementos de conexión.

Barra portacuchillas de seguridad (ilustración 4) La cuchilla instalada detrás del peine reduce el riesgo de lesiones por contacto descuidado. Inmediatamente después de desconectar la máquina, la cuchilla cortante se para - por razones de seguridad - exactamente debajo del peine. Por esto, el riesgo de lesiones durante el transporte está casi excluido.

Protección antichoque (ilustración 4)

El riel de guía saliente impide que al chocar contra un objeto masivo (como pared, suelo etc.) golpes desagradables repercutan sobre el usuario (rebote de las cuchillas).

Elemento protector del engranaje

Si objetos duros se atascan en las cuchillas y bloquean el motor desconecte en seguida la máquina, desenchúfela, retire el objeto y luego continúe trabajando. El aparato está equipado con una protección contra sobrecarga que impide daños mecánicos en el engranaje cuando los cuchillas se bloquean.

10. Cómo guardar la máquina después de su uso

La cizalla para setos debe guardarse de tal forma que nadie pueda herirse en las cuchillas.

Ponga las cuchillas en el protector suministrado. Para proteger las cuchillas contra corrosión cuelgue

el protector en la pared y llénelo con una mixtura de 1/3 aceite (p.ej. aceite de máquinas SAE20) y 2/3 kerosen. Luego meta la cizalla con las cuchillas en el protector.

11. Garantía

Garantizamos este aparato eléctrico como se detalla a continuación, independientemente de las obligaciones del comerciante frente el comprador final derivadas del contrato de compraventa:

El período de garantía es de 12 meses a partir de la fecha de adquisición. Todos los defectos funcionales que se presenten a pesar del trato correcto durante el período de vigencia de la presente Garantía por defectos obvios de fabricación o de material, serán reparados gratuitamente, si se presenta una razonable evidencia como la presente Garantía y la factura de compra. En cuanto no obligación legal de responder, esta Garantía no cubrirá pretensiones de cualquier índole del comprador que excedan el derecho a subsanación de defectos. No se reembolsarán gastos de franqueo y de transporte.

La Garantía no incluye: sobrecarga del motor y daños por maltrato o uso inadecuado del aparato.

12. Servicio de reparación

Reparaciones en herramientas eléctricas solamente deben ser efectuadas por técnicos competentes. Cuando envía el aparato defectuoso al servicio de reparación de ruego que especifique el fallo constatado. Cortasetos defectuosos podrán enviarse a la siguiente dirección:

Servicio de reparación:

CENTRO DE PIEZAS SA, CENPISA
Constancia, s/n
E.- 17820 Banyoles (Girona)

CEE Declaración de Conformidad

según la normativa sobre máquinas de la CEE 89/392/CEE

CE

Nosotros, **IKRA HOBBY MOTOR Handelsges. mbH, Schlesier Straße 36, D-64839 Münster / Altheim**, declaramos bajo responsabilidad propia que los productos **600 H**, a los cuales se refiere la presente declaración corresponde a las exigencias básicas de las normativa de la CEE **89/336/CEE** (normativa EMV) y **EG 73/23/CEE** (normativa sobre baja tensión), **89/392/CEE** (normativa sobre máquinas), **93/44 CEE**, **93/68 CEE**. Con el fin de realizar de forma adecuada las exigencias referentes a la seguridad y a la sanidad mencionadas en las normativas de la CEE fueron consultadas las siguientes normativas y especificaciones técnicas: **EN 60335**, **EN 55014**, **EN 61000-3-2:95**, **EN 61000-3-3:95**, **EN 60555**, **HD 400.1**, **HD 400.3**.

Münster, 1.10.96

Gerhard Knorr, Director Técnico

G. Knorr

Tesoura de Podar Sebes

PORTUGUÊS

1. Apresentação da Tesoura de podar Sebes

Dados técnicos		600 H
Tensão de serviço	V.	230/240
Consumo nominal	W	600
Potência cedida	W	300
Corrente nominal	A	2,6
Fusível de corrente	A	16,0
Número de cursos	min ⁻¹	2400
Comprimento de corte	mm	550
Espessura de corte	mm	22
Peso sem cabo	kg	3,5
Nível sonoro de potência:		96,0 dB (A) segundo DIN 45635 Partes 1 e 21
Nível de pressão do som:		89,0 dB (A) segundo DIN 45635 Partes 1 e BG Pas 26
Vibração:		< 2,5 m/s ² segundo DIN 45675 Parte 2 9/87

2. Indicação Geral de Segurança

Informação de ruído de máquina-regulamento 3. GSGV: O nível de pressão do som no lugar de trabalho pode exceder 85 dB (A). Neste caso, medidas de protecção sonora são necessárias para o operador (p.ex. utilização duma protecção de ouvido).

Desparasitado conforme a EN 55014, EN 61000-3-2:95, EN 61000-3-3:95 e EN 60555 (VDE 0875).

Reservam-se alterações técnicas.

As tesouras de podar sebes são construídas de acordo com os regulamentos mais recentes conforme a DIN 57740/VDE 0740 e Ceneleg HD 400-1 e HD 400-3 e satisfazem completamente os regulamentos da lei sobre a segurança de aparelhos bem como de VDE 0700, EN 60335, 73/23 EEC, 93/68 EEC, 89/392 EEC, 89/336 EEC e 93/44 EEC.

Indicação Geral de Segurança

Cada utilização de tesouras de podar sebes liga-se com perigos de acidente. Por isso é indispensável observar os respectivos regulamentos de prevenção de acidentes.

A máquina é construída no nível actual da técnica e conforme as regras técnicas reconhecidas de segurança. Mas ainda assim, a sua utilização pode causar perigos para a saúde e a vida do operador ou de terceiras pessoas ou danificações da máquina e de outros valores materiais.

Atenção: No caso do uso de ferramentas eléctricas deve-se observar as seguintes medidas de segurança fundamentais de modo a se proteger contra as descargas eléctricas, perigo de lesões e de incêndio. Ler e observartodas estas

recomendações antes de usar esta ferramenta eléctrica. Terem atenção as instruções de manuseamento e uso.

Utilize a máquina somente num estado tecnicamente impecável, de modo correcto, com consciência de segurança e perigos, observando as instruções de serviço. Elimine (ou mande eliminar) imediatamente perturbações que podem afectar a segurança!

Este aparelho pode causar feridas graves. Favor ler cuidadosamente as instruções de manuseamento correcto, a manutenção e utilização adequada do corta-sebes. Antes de utilizar pela primeira vez o corta-sebes familiarize-se com a máquina e aprenda praticando.



3. Finalidade de Aplicação

A máquina só pode ser aplicada para podar sebes. Uma outra utilização ou uma utilização além disso considera-se como não conforme o destino. O produtor / fornecedor não assume a responsabilidade para danos que resultam disso. O risco á assumido exclusivamente pelo utilizador.



A utilização conforme o destino inclui também a observação das instruções de serviço e o cumprimento das condições de inspecção e manutenção.

Sempre deposite as instruções de serviço á mão no lugar de trabalho da máquina!

4. Indicações de Segurança

1. Retire a ficha da tomada antes de todos os trabalhos no aparelho, antes de limpar e



- para o transporte.
2. A utilização de tesouras de poda liga-se com perigos especiais. Atenção, perigo!  Ferramenta giratória.
 3. A tesoura de poda só pode ser manejada com ambas as mãos.
 4. Antes de utilizar o aparelho, deve-se limpar a superfície de trabalho de corpos estranhos (p.ex. pedras). Dê atenção a corpos estranhos durante o trabalho! Se as facas de corte bloquearem, p.ex. por ramos fortes, deve-se desligar a tesoura de poda (a ficha tem de ser tirada), só depois pode-se eliminar a causa do bloqueio. Ao ligar a máquina de novo, é aconselhável operar com muita atenção.
 5. Antes de cada utilização, controle o cabo da tesoura de poda e as ligações dela relativo a defeitos visíveis (com a ficha tirada). Não utilize cabos defeituosos.
 6. Mantenha os cabos fora da região de corte.
 7. Não utilize a tesoura na chuva ou para podar sebes molhadas.
 8. Carregue a tesoura nos punhos. Não toque as lâminas de tesoura!
 9. Conforme os regulamentos das associações profissionais agrícolas, só pessoas a partir de 17 anos de idade podem levar a cabo individualmente trabalhos com tesouras eléctricas de podar sebes. Sob a vigilância de adultos, isto é permitido para pessoas a partir de 16 anos de idade.
 10. Recomendamos vestir roupa segura ao trabalhar e garantir que os olhos, as orelhas, as mãos e os pés sejam protegidos. Dever-se-ia utilizar luvas de trabalho.
 11. Depois de deitar a tesoura de podar e antes de trabalhos de limpeza, deve-se  garantir que o motor não possa ser ligado sem querer, p.ex. por accionamento do bloqueio de ligar. Em todo o caso retire a ficha da tomada.
 12. O dispositivo de corte tem de ser controlado regularmente relativo a danificações. Quando se verificarem tais, deve-se consertar devidamente a ferramenta de corte.
 13. Observe a sua responsabilidade como operador em frente de terceiras pessoas no lugar de trabalho.
 14. É preciso cuidar e controlar devidamente a tesoura. Quando danificadas, as facas só podem ser substituídas aos pares. Em caso de danificação por choque, uma inspecção por um especialista é indispensável.

15. Utilize sómente cabos de extensão aprovados para o uso ao ar livre. Estes cabos não devem ser mais ligeiras do que cabos com PVC-revestimento conforme 227 IEC 53. Devem ser protegidos contra água salpicada. Se for preciso substituir o cabo de ligação à rede, utilize sómente aprovados cabos H05 VV F com ficha de contura central que permite uma ligação com tomadas de aparelhos conforme IEC 320. Aparelhos móveis que se utilizam ao ar livre tem de ser ligados através de disjuntor de segurança de corrente de defeito.
16. Garanta que o aparelho seja depositado depois do uso de tal maneira que a folha de tesoura não seja tocável.
17. Ao trabalhar, segure firmemente o aparelho com ambas as mãos e só o utilize numa posição de trabalho firme. Garante que tenha espaço suficiente para trabalhar. Pessoas, animais ou objectos não devem ficar no lugar de trabalho. Escolha a altura de corte de tal modo que a faca não tenha contacto com o solo e que seja possível operar o aparelho numa posição de trabalho firme.
18. Garanta um transporte seguro do aparelho (sómente com aljava).
19. Recomendamos, além de ler as instruções de serviço, também ter uma instrução prática no uso do aparelho, antes da primeira utilização.
20. Sempre garanta que todos os dispositivos de protecção e punhos sejam montados. Nunca tente utilizar uma máquina incompleta.
21. Evitar o uso do corta-sebes caso se encontrem outras pessoas principalmente crianças na proximidade.
22. Familiarizar-se com a zona onde vai operar e ter em atenção aos perigos possíveis ocultados pelo ruído do corta-sebes em operação.

5. Antes da Primeira Utilização

Placa de protecção (ilustração 1)

Desparafuse o tire os dois parafusos CM 6 x 12 na placa de assento. A placa de protecção junta-da fixa-se com os dois parafusos na placa de assento.

Montagem do punho de arco (ilustração 2)

Desparafuse e tire os dois parafusos CM 6 x 12. Coloque o punho de arco no entalhe na caixa da tesoura de podar. Para isso, se for preciso, estirar

um pouco as extremidades inferiores do punho. Para fixar o punho de arco, aparafuse os dois parafusos pelas aberturas do punho nos furos rosca- dos na caixa e apertá-los.

Ligação

O aparelho só pode ser ligado à corrente alterna- da monofásica. O aparelho tem isolamento duplo conforme a classe II VDE 0740 e pode assim ser ligado à tomadas sem condutor de protecção. Mas antes da primeira utilização, é preciso, verifi- car se a tensão da rede concorda com a tensão de serviço do aparelho indicada no logotipo.

Disjuntor de segurança de corrente de defeito
Aparelhos móveis que se utilizam ao ar livre tem de ser ligados através de um disjuntor de segurança de corrente de defeito.

Fixação do cabo de extensão

Utilize sómente cabos de extensão aprovados para o uso ao ar livre. Fixe a ligação entre o cabo do aparelho e o cabo de extensão com um laço (Ilustração 5).

Cabos de extensão com um comprimento de mais de 30 m reduzem a capacidade da máquina.

6. Instruções para a Utilização

Não utilize a tesoura na chuva ou para podar sebes molhadas!

Antes de cada utilização deve-se controlar o cabo da tesoura de poda e as suas conexões relativo a defeitos visíveis (com a ficha tirada). Não utilize cabos defeituosos.

Luvas

Dever-se-ia vestir luvas de trabalho para ope- rar a tesoura de podar sebes.

7. Manutenção

 **Antes de todos os trabalhos na máquina sempre tire a ficha da tomada!**

Importante: Depois de cada utilização maior da tesoura de podar sebes, é recomendável limpar e olear as facas. Isto influencia essencialmente a durabilidade do aparelho. Dispositivos de corte danificados devem ser reparados imediatamente. Dever-se-ia olear as facas com um lubrificante que não prejudica o meio-ambiente (ilustração 6).

Afiar as facas

As facas são quase livre de manutenção e não tem de ser afiadas, um uso conforme o destino presuposto. Para evitar feridas mesmo quando a pega não está a trabalhar a lâmina de podar é coberta pela pente não afiada (ilustração 4).

Assim, a faca não pode ser afiada pelo operador sem abrir o aparelho e intervir na configuração de segurança. Por isso, uma afiação das facas pode ser feita sómente por uma oficina especia- lizada.

Substituição das facas

Só facas devidamente montadas garantem uma operação correcta e o funcionamento da posição de segurança supramencionada das facas. Por isso, a substituição das facas também pode ser feita sómente por uma oficina especializada.

8. Operação da Tesoura para Podar

(ilustração 7)

Com esta ferramenta, pode podar confortável- mente arbustos, sebes e moitas.

Podar sebes

- Rebentos jovens são podados de modo melhor com um movimento de ceifar.
- Sebes mais velhas e fortes são podadas de modo melhor com um movimento da serra.
- Ramos fortes demais para as facas de podar deviam ser cortados com uma serra.

- Os lados duma sebe deviam ser podados de modo adegaçados em cima.

Para atingir uma altura uniforme

- Fixe um fio de nivelar na altura desejada.
- Corte horizontalmente em cima desta linha.

9. Equipamento de Segurança (Segurança Ótima)

Com os 5 componentes - interruptor de segu- rança de 2 mãos, paragem rápida de faca, placa de protecção, barra de faca de segu- rança e protecção de embate - a tesoura de podar é equipada com elementos ótimos de segurança.

Interruptor de segurança de 2 mãos (ilustração 3)

Para ligar o corta-sebes é necessário premir o um dos gatilhos do punho de mão (A ou B) bem como o punho interruptor para dentro do punho de arco (C). Ao soltar um dos dois elementos inter- ruptores, as lâminas de corte param imediatamen- te.

Maior altura de corte: No caso de querer cortar mais alto, retirar a mão da pega da frente e accio- nar com esta o segundo interruptor de segurança da pega de trás (ver ilustração 8).



Atenção: Pegando desta forma no corta-sebes

logicamente o centro de gravidade da máquina fica alterado. Por isso há que ter cuidado de modo a obter uma **posição de trabalho estável e segura** para evitar desequilíbrios e eventuais lesões. **Em cada caso particular há que ter em atenção para não direccionar a lâmina na direcção do corpo.**

Paragem rápida de faca

Para evitar feridas de incisão, a faca vai parar dentro de aproximadamente 0,015 segundos depois de soltar um dos elementos interruptores.

Barra porta lâminas de segurança (ilustração 4)

Esta barra colocada por cima da lâmina de corte reduz o perigo de ferimentos por contacto involuntário com o corpo. Por razões de segurança desde que a máquina seja desligada da corrente as lâminas de corte param imediatamente abaixo da barra porta lâminas. Esta barra igualmente elimina quase por completo o risco de ferimentos aquando do transporte do corta-sebes.

Protecção de embate (ilustração 4)

Ao embater num objecto sólido (parede, solo etc.), a barra de guia saliente impede golpes desagradáveis (momentos de recuo das facas) contra o operador.

Elemento de protecção da engrenagem

Quando objectos sólidos se emperrarem nas facas de podar e assim bloquearem o motor, desligue a máquina imediatamente, tire a ficha da tomada, remova o objecto e continue com o trabalho.

O aparelho contém um fusível de sobrecarga protegendo a engranagem contra danos mecânicos em caso de bloqueio das facas.

10. Depósito da Tesoura de Podar Depois da Utilização

Deve-se depositar a tesoura de podar de tal

maneira que ninguém se possa ferir nas facas de tesoura !

Para o efeito, encaixe as facas de tesoura na aljava fornecido com a tesoura. Para a protecção das facas de tesoura contra a corrosão, é possível suspender a aljava na parede e enchê-la com uma mistura de 1 parte de óleo (p.ex. óleo para máquinas SAE 20) e 2 partes de petróleo. Depois ponha a tesoura de podar sebes com as facas na aljava.

11. Garantia

Independentemente das responsabilidades do vendedor que resultam do contrato de compra, nos damos garantia para esta ferramenta eléctrica ao comprador final nos termos seguintes:

O prazo de garantia é de 12 meses o começa com a entrega que deve ser comprovada pelos documentos de venda. Todos os defeitos de funcionamento que surgem durante o prazo de garantia apesar de um manejo correcto e que resultam evidentemente de falhas de produção ou de material são reparados sem despesas. A não ser que a lei mande uma responsabilidade compulsória, esta garantia não estabelece direitos de qualquer tipo do comprador que excedem o direito de retoque. Não se restituem o porte e os custos de transporte.

Sobrecarga e manejo impróprio libertam o produtor da responsabilidade de garantia.

12. Serviço de Reparação

Reparações de ferramentas eléctricas podem ser feitas apenas por um electricista-especialista.

Ao enviar o aparelho para a reparação, faça o favor de descrever as falhas notificadas.

CEE Declaração de conformidade
conforme a CE-directriz sobre máquinas 89/392/CEE

CE

Nós, **IKRA HOBBY MOTOR Handelsges. mbH, Schlesier Straße 36, D-64839 Münster / Altheim**, declaramos com responsabilidade própria que o produto **600 H**, a que se refere esta declaração corresponde às exigências fundamentais respectivas à segurança e à saúde da norma de C.E.E. **89/336/CEE** (directriz EMV) e **EG 73/23/CEE** (directriz baixa tensão) **89/392/CEE, 93/44 CEE, 93/68 CEE**. Com o fim de realizar de forma apropriada as exigências referentes à segurança e à saúde mencionadas nas normas da C.E.E. consultou-se as seguintes normas e/ou especificações: **EN 60335, EN 55014, ENEN 61000-3-2:95, EN 61000-3-3:95, EN 60555, HD 400.**

Münster, 1.10.96

Gerhard Knorr, Director Técnico

G. Knorr

1. Innledning

Tekniske data		600 H
Driftspenning	V	230/240
Nominell effekt	W	600
Utgangseffekt	W	300
Nominell strøm	A	2,6
Hovedsikring	A	16,0
Turtall	min ⁻¹	2400
Sverdlengde	mm	550
Sverdykkelse	mm	22
Vet (uten ledning)	kg	3,5
Lydstyrkenivå:	96,0 dB (A) etter DIN 45635 del 1 + del 21	
Lydtykknivå:	89,0 dB (A) etter DIN 45635 del 1 + BG Pas 26	
Vibrasjon:	< 2,5 m/s ² etter DIN 45675 Part 2 9/87	

2. Generelle sikkerhetsforskrifter

GSGVs norm 3 om maskinstøy: lydtrykknivået på arbeidsområdet kan overskride 85 dB (A). I så tilfelle må brukeren beskytte seg mot støy (ved f. eks. å bruke hørselsvern).

Støydempet i samsvar med EN 55014, EN 61000-3-2:95, EN 61000-3-3:95 og EN 60555 (VDE 0875).

Vi forbeholder oss retten til å endre tekniske spesifikasjoner.

Hekksaksene er produsert i samsvar med gjeldende forskrifter iht DIN 57740/VDE 0740 og Ceneleg HD 400-1 og HD 400-3, og oppfyller bestemmelsene om sikkerhet av utstyr samt VDE 0700, EN 60335, 73/23 EF, 93/68 EF, 89/392EF, 89/336EF og 93/44 EF.

Generelle sikkerhetsforskrifter

Bruk av hekksaks innebærer alltid en risiko for ulykker. Det er derfor viktig å følge gjeldende sikkerhetsforskrifter.

Hekksaksen er konstruert iht den nyeste teknologien og i samsvar med gjeldende tekniske sikkerhetsforskrifter. Bruk av saksen innebærer likevel en viss risiko for brukeren eller tredjemann, og kan forårsake skader på maskinen eller andre gjenstander.

Advarsel: Ved bruk av elektrisk verktøy, så bør alltid følgende grunnleggende forholdsregler følges for å redusere brannrisikoen, elektrisk stot og personlig skade. Les samtlige av disse veiledningene innen forsøk på å håndtere dette produkt og ta vare på disse veiledningene.

Bruk kun hekksaksen på en sikkerhetsmessig forsvarlig måte til spesifiserte arbeidsoppgaver, og sørg for at den alltid er i perfekt teknisk stand. Følg bruksanvisningen nøye! Reparer eller få reparert eventuelle feil som kan sette sikkerheten i fare!

Denne maskinen kan forårsake alvorlige skader. Les derfor bruksveiledningen omhyggelig både med hensyn til korrekt anvendelse, forberedelse og vedlikehold av redskapet. Sett deg inn i maskinens bruksmåte for du skal ta den i bruk for første gang. La andre innføre deg når det gjelder praktisk anvendelse.

3. Bruksområder

 Hekksaksen er kun beregnet for klipping av hekker. Enhver bruk av saksen til andre formål karakteriseres som feil bruk. Produsenten / forhandleren påtar seg intet ansvar for person og/eller materielle skader som skyldes feil bruk. Brukeren er selv eneansvarlig for en slik risiko.

Riktig bruk av hekksaksen omfatter også at bruksanvisningen følges nøye og at service- og vedlikeholdsinstruksene blir overholdt.

Ha alltid bruksanvisningen for handen under bruk!

4. Sikkerhetsforskrifter

1. Trekk alltid ut støpselet av stikkkontakten før du utfører service eller vedlikeholdsarbeid, rengjør eller flytter hekksaksen.

2. Bruk av hekksakser innebærer alltid en viss risiko. Advarsel: Farlig! Bevegelige komponenter.

3. Hekksaksen må alltid holdes med begge hender.

4. Før bruk fjern eventuelle gjenstander (f. eks. steiner) fra arbeidsområdet, og vær oppmerksom på eventuelle gjenstander som kan dukke opp under arbeidet! Hvis hekksaksen blokkeres av f. eks. tykke grener, slå den av og trekk ut støpselet før du inspiserer og utbedrer årsaken til blokkeringen. Vær spesielt forsiktig nå du starter saksen igjen.

5. Kontroller ledningen og alle koplinger for eventuelle synlige feil før bruk (med støpselet trukket ut). Ikke bruk en defekt ledning.

6. Hold ledningen borte fra arbeidsområdet.

7. Ikke bruk hekksaksen i fuktig vær og ikke bruk den til å klippe våte hekker.

8. Bær hekksaksen etter håndtakene og hold hendene unna de skarpe knivbladene.

9. I henhold til forskriftene fra handelstandsforeningen for jordbruket må man være fylt 17 år for å kunne betjene elektriske hekksakser på egen hånd. Bruk av hekksakser av personer på 16 år er kun tillatt dersom arbeidet utføres, under tilsyn av voksne.

10. Det anbefales å bruke vemeklær under arbeid, og at øyne, ører, hår, hender og føtter er forsvarlig beskyttet. Det anbefales også å bruke beskyttelseshansker.

11. Etter å ha slått av hekksaksen og før rengjøring, kontroller at bryterlåsen er satt på slik at motoren ikke kan startes ved et uhell. Husk i hvert fall å trekke støpselet ut av stikkkontakten!

12. Kontroller skjæreredskapet regelmessig for skader. Ved eventuelle skader må skjæreredskapet repareres på en forsvarlig måte.

13. Husk at du som bruker er ansvarlig for andre som befinner seg i arbeidsområdet.

14. Kontroll og vedlikehold av hekksaksen må utføres på en ordentlig måte. Ved skade på knivbladene må de kun skiftes parvis. Skader som oppstår som følge av støt må kontrolleres av en spesialist.

15. Bruk kun skjøteledninger som er beregnet for utendørsbruk. Disse ledningene må ikke være lettere enn PVC-isolerte ledninger i samsvar med 227 IEC 53, og de må være vannsikre. Ved bytte av ledning må det kun

brukes godkjent ledning av typen H05 VV F med et sentralformet støpsele som passer til stikkontakter iht IEC 320. Hekksakser som brukes på forskjellige utendørsområder, må koples til med jordstrømsbrytere.

16. Kontroller at hekksaksen oppbevares på et sikkert sted etter bruk slik at knivbladet ikke kan berøres.

17. Under bruk av hekksaksen er det viktig at du holder den med begge hender, at du har et godt fotfeste og at du har nok plass rundt deg til å arbeide. Ingen mennesker, dyr eller gjenstander bør befinne seg innenfor arbeidsområdet. Ved valg av klippehøyde, pass på at knivbladet ikke berører bakken og at du kan betjene saksen fra et j sikkert sted.

18. Vær forsiktig ved flytting av hekksaksen.

19. Før du bruker saksen for første gang, anbefales det at du i tillegg til å lese brukerveiledningen nøye også ber om å få den demonstrert av en spesialisert.

20. Kontroller alltid at alle beskyttelsesinnretningene og håndtakene er forsvarlig festet. Bruk aldri en hekksaks som ikke er i perfekt stand.

21. Hekksaksen bør ikke brukes når andre personer, særlig barn, befinner seg i nærheten.

22. Bli kjent med omgivelsene og se opp for eventuelle faresoner som du muligens kan overse på grunn av maskinstøy.

5. Før bruk

Beskyttelsesskjerm (Fig. 1)

Løsne de to CM 6 x 12-skrueene festet til bunnsplaten. Fest vedlagte beskyttelsesskjerm til bunnsplaten ved bruk av disse to skrueene.

Montering av bøylehåndtaket (Fig. 2)

Løsne de to iskrudde CM 6 x 16-skrueene. Plasser bøylehåndtaket i sporet i hekksakshuset og bøy om nødvendig nederste del av håndtaket litt fra hverandre. Fest bøylehåndtaket ved å føre de to skrueene gjennom hullene i håndtaket til gjengene i huset og skru til.

Tilkopling av strøm

Hekksaksen må kun koples til et enfaset vekselstrømsnett.

Hekksaksen er isolert i samsvar med klassifisering II av VDE 0740, og kan derfor koples til stikkontakter som ikke er jordet. Før bryk av saksen, kontroller at nettstrømmen tilsvarer driftsspenningen oppført på maskinens identifikasjonsplate.

Jordstrømsbryter

Hekksakser som skal brukes på forskjellige utendørsområder må koples til en jordstrømsbryter.

Sikring av skjøteledningen

Bruk kun skjøteledninger beregnet for utendørs bruk. Sikre koplingen mellom hekksaksens ledning og skjøteledningen ved hjelp av en løkke (Fig. 5). Skjøteledninger på over 30 meter reduserer hekksaksens yteevne.

6. Forholdsregler ved bruk

Ikke bruk hekksaksen i regnvær eller til å klippe våte hekker.

Kontroller hekksaksens hovedledning og dens tilkopling hver gang maskinen startes for synlige tegn på skader (trekk ut støpselet). Ikke bruk den defekte ledning.

Hansker:

Bruk beskyttelseshansker ved betjening av hekksaksen.

7. Vedlikehold

 Trekk alltid ut støpselet av stikkontakten før du utfører vedlikeholdsarbeid på saksen.

Viktig: Rengjør og smør alltid knivbladene når hekksaksen har vært brukt over lengre tid. Dette vil i stor grad påvirke utstyrets levetid. Skadede deler på saksen må repareres øyeblikkelig på en forsvarlig måte. Det anbefales å bruke miljøvennlig smøreolje til smøring av knivbladene (Fig. 6).

Sliping av knivbladene

Knivbladene trenger vanligvis ikke service, og det er ikke nødvendig å slippe dem dersom de brukes riktig. For å unngå skader forårsaket av knivblader når disse ikke er i bruk, bør et slipt knivblad oppbevares i det butte hylsteret (Fig. 4). Det er ikke mulig å slippe knivbladene uten først å åpne maskinen og sikkerhetsmekanismen. Sliping av knivblader bør derfor kun utføres på et serviceverksted.

Skifting av knivbladene

Korrekt montering av knivbladene er særdeles viktig for å sikre en problemfri drift og funksjon av knivbladenes ovennevnte sikkerhetsmekanisme. Skifting av knivblader bør derfor kun utføres på et serviceverksted.

8. Hvordan holde hekksaksen under bruk (Fig. 7)

Denne maskinen gjør det mulig å klippe og trimme busker og hekker på en enkel og komfortabel måte.

Trimming av busker

- Unge skudd klipper man best med sirkelformede bevegelser.

- Eldre og mer solide hekker klipper man best med sirkelformede sagbevegelser.

- Fjern grener som er for tykke for hekksaksen med en sag.

- Hekkens sider bør klippes oppover med kvart-sirkelformede bevegelser.

Slik oppnår du en jevn høyde

- Fest en klippeline i ønsket høyde.

- Klipp jevnt over denne klippeline.

9. Sikkerhetsdetaljer (for optimal sikkerhet)

Hekksaksen er utstyrt med 5 spesielle sikkerhetsdetaljene: tohånds-sikkerhetsbryter, hurtig knivbladstans, beskyttelsesskjerm, beskyttelsesskinne for knivblad samt støtbeskyttelse for å oppnå optimal sikkerhet.

Tohånds-sikkerhetsbryter (Fig. 3)

Til å koble inn hekksaksen skal både en av de to kontaktlistene på håndtaket (A eller B) og kontaktgrepet på boylegrepet (C) betjenes. Når en av bryterne slippes opp, stanser knivbladene øyeblikkelig.

Utvidet arbeidshøyde: Hvis du skal høyere opp, ta betjeningshånden fra boylegrepet for å trykke på den annen sikkerhetskontakt som ligger lenger bak på grepet (se fig. 8).

 **OBS!** Det er logisk at maskinens tyngdepunkt kommer til å forskyves under en slik innsats. Sorg for at du kan holde balansen og stå stødig for å unngå sklidefare og eventuelle skadefølger. uansett hvilken grepvariant du bruker, så skal skjæreknivene alltid holdes vekk fra kroppen.

Hurtig knivbladstans

For å unngå kuttskader, stanser knivbladet i løpet av ca. 0,015 sekunder når en av de to bryterne slippes opp.

Beskyttelsesskinne for knivblad (Fig. 4)

Knivbladets avstand fra knivhuset reduserer risikoen for skader forårsaket av uaktsom kroppskontakt. Så snart maskinen er utkoblet, kommer skjæreknivene av sikkerhetsgrunner til å stoppe i nivå med kammens underside, slik at kuttskader under transporten såvidt som mulig er utelukket.

Beskyttelse mot støt (Fig. 4)

Den lange styreskinnen hindrer at ubehagelige støt (knivrekyl) overføres til brukeren som følge av at knivbladet kommer i kontakt med faste gjenstander (vegg, bakke etc.).

Beskyttelsesanordning for drev

Hvis faste gjenstander setter seg fast i knivbladet og blokkerer for motoren, slå av hekksaksen øyeblikkelig, trekk støpselet ut av stikkontakten og fjern gjenstanden før du gjenopptar arbeidet. Hekksaksen er også utstyrt med en overbelastningsbryter som beskytter drevet mot mekaniske skader som følge av en eventuell blokkering av knivbladet.

10. Oppbevaring av hekkesaksen etter bruk

Oppbevar hekksaksen på en slik måte at knivbladet ikke kan forårsake skader!

Sett derfor på vedlagte hylse for å beskytte knivbladet. For å beskytte knivbladet mot rust kan du henge hylsen på veggen og fylle den med 1 del olje (f. eks. motorolje av typen SAE 20) og 2 deler bensin. Plasser hekksaksen i hylsen sammen med knivbladene.

11. Garanti

Uavhengig av produsentens garantiforpliktelser overfor brukeren som følge av kjøpsavtalen, kan vi tilby følgende garanti:

Garantiperioden er på 12 måneder og løper fra

tidspunktet for kjøp av utstyret som fremgår av kjøpsdokumentene. Vi reparerer uten omkostninger alle driftsfeil som oppstår i løpet av garantiperioden dersom det kan påvises at de er et resultat av material eller produksjonsfeil, og på betingelse av at maskinen er blitt brukt i samsvar med brukersanvisningen. I den forstand at det ikke finnes noe juridisk bindende ansvar, kan brukeren ikke gjøre krav på noe utover retten til reparasjon i samsvar med denne garantien. Porto og transportutgifter vil ikke bli refundert.

Overbelastning og feil bruk fritar produsenten fra ethvert garantikrav.

12. Reparasjonsservice

Reparasjoner av elektriske redskaper bør kun utføres av godkjente elektrikere. Når du sender maskinen til reparasjon, vennligst legg ved en beskrivelse av feilen.

EF-konformitetserklæring
tilsvarer EF-maskindirektiv 89/392/EØF



Vi, **IKRA HOBBY MOTOR Handelsges. mbH, Schlesier Straße 36, D-64839 Münster / Altheim**, er fullt ut og eneansvarlig for ar produkter **600H**, som denne erklæring gjelder for, oppfyller de relevante grunnleggende sikkerhets- og helsekrav i EF-directiver **89/336/EEC** (EMV-directiv), **EG 73/23/EEC**, **89/392/EEC** (EF-maskindirektiv), **93/44 EEC**, **93/68 EEC**. Ved ikrafttredelse av de sikkerhets- og helsekrav som er nevnt i EF-direktivene har følgende standarder og/eller tekniske spesifikasjoner blitt benyttet: especificações: **EN 60335**, **EN 55014**, **EN 61000-3-2:95**, **EN 61000-3-3:95**, **EN 60555**, **HD 400.1**, **HD 400.3**.

Münster, 1.10.96

Gerhard Knorr, Technical Director

G. Knorr

Hæktrimmeren

DANSK

1. Introduktion af hæktrimmeren

Tekniske data		600 H
Forsyningspænding	V	230/240
Nominelt forbrug	W	600
Udgangseffekt	W	300
Nominel strøm	A	2,6
Sikkerhedssikring	A	16,0
Slaghastighed o/m	min ⁻¹	2400
Skærelængde	mm	550
Skæretykkelse	mm	22
Vægt (Uden ledning)	kg	3,5
Lydeffektniveau	96,0 dB (A) efter DIN 45635 del 1 + del 21	
Lydtryksniveau	89,0 dB (A) efter DIN 45635 del 1+ BG Pas 26	
Vibration:	< 2,5 m/s ² efter DIN 45675 del 2. 9/87	

2. Generelle sikkerhedsforskrifter

Information i henhold til regulativ 3, GSGV om Maskinstøj: Lydtryksniveauet på arbejdssteder kan overskride 65 dB (A). Operatøren skal i disse tilfælde have beskyttelse mod støjen (d.v.s. bære hørevern).

Interferensdæmpning i henhold til EN 55014, EN 61000-3-2:95, EN 61000-3-3:95 og EN 60555 (VDE 0875).

Ret til ændringer i de tekniske data forbeholdes. Hæktrimmeren er konstrueret i henhold til de seneste forskrifter i DIN 57740/VDE 0740 og HD 400-1 og HD 400-3 og overholder gældende lovbestemmelser samt VDE 0700, EN 60335, 73/23 EEC, 93/68 EEC, 89/392 EEC, 89/336 EEC og 93/44 EEC.

 **Generelle sikkerhedsforskrifter**
Brug af hæktrimmeren indebærer altid en vis risiko for ulykker. Bemærk derfor venligst de relevante sikkerhedsinstruktioner.

Maskinen er konstrueret i henhold til den seneste teknologi og de seneste tekniske bestemmelser om sikkerhed. Trods dette kan brug af maskinen indebære fare for tredje person, og kan volde skader på både maskinen og andre objekter.

Advarsel: Under brugen af elektriske værktøjer, bør nedenstående grundlæggende sikkerhedsregler følges for at undgå elektrisk stød, risiko for skader samt brandfare. Læs derfor venligst alle disse instrukser før ibrugtagning af hæktrimmeren og efterkorn disse. Opbevar sikkerhedsinstruktionerne på et sikkert sted.
Brug denne maskine på en sikker og forsvarlig

måde og hold maskinen i teknisk god stand i henhold til forskrifterne! Eventuelle fejl, som kan påvirke en sikker anvendelse, skal umiddelbart afhjælpes!

Redskabet kan forårsage alvorlige kvæstelser. Læs brugsanvisningen omhyggeligt igennem med hensyn til korrekt anvendelse, til forberedelse, vedligeholdelse og sagkyndig brug af hækkeklippen. Bliv kendt med redskabet inden de tager det i brug og få en praktisk introduktion.



3. Anvendelse



Maskinen er kun beregnet til trimning af hække. Enhver anden anvendelse er ikke tilladt. Producenten / forhandleren påtager sig intet ansvar for enhver personskaade og / eller maskinskaade, som skyldes uhensigtsmæssigt brug. Brugeren hæfter alene for risikoen!

Sikker anvendelse af maskinen betyder også overholdelse af instrukserne i betjeningsvejledningen og overholdelse af instrukser angående service og vedligeholdelse.

Hav altid betjeningsvejledningen med, når maskinen betjenes!

4. Sikkerhedsinstruktioner

-  Tag altid stikket ud af kontakten inden der udføres arbejde med trimmeren, inden rengøring og inden maskinen flyttes.
-  Brug af trimmeren betyder altid en vis risiko for ulykker. Bemærk: Fare! Roterende maskine.
-  Hæktrimmeren skal altid holdes med begge hænder.

4. Inden maskinen tages i brug, skal arbejdsområdet renses for alle fremmede objekter (f.eks. sten), og man skal holde øje med genstande under arbejdets gang! Hvis maskinen sætter sig fast, f.eks. i tykke grene, slukker man og tager stikket ud, inden man undersøger og tager trimmeren løs. Vær særlig forsigtig, når der tændes for maskinen igen.
5. Kontroller ledningen og alle tilslutninger med hensyn til skader, inden maskinen tages i brug (stikket skal være ude). Brug ikke en defekt ledning.
-  6. Hold ledningen borte fra klippeområdet.
-  7. Brug ikke trimmeren i fugtigt vejr og klip ikke våde hække.
8. Bær trimmeren i håndtagene og hold hænderne borte fra kniven.
9. I henhold til gældende lovbestemmelser, må kun personer over 17 år arbejde med hæktrimmer. Unge over 16 år må udføre arbejde under en voksen persons opsyn.
10. Vi anbefaler brug af sikkerhedstøj ved arbejde med trimmeren, og at øjne, ører, hår, hænder og fødder er helt beskyttet. Man bør også bære beskyttelseshandsker.
11. Når hæktrimmeren er slukket, og inden man udfører rengøring, skal man kontrollere, at motoren ikke kan startes utilsigtet med afbryderen. I alle tilfælde tages stikket ud af stiikontakten.
-  12. Kontroller regelmæssigt skæreudstyret med hensyn til slitage. Hvis der opdages skader, skal knivudstyret have en fagmæssig reparation.
13. Vær opmærksom på dit ansvar som bruger at holde øje andre personer i arbejdsområdet.
14. Trimmeren skal være forsvarligt kontrolleret og vedligeholdt. Hvis knivene bliver beskadiget, skal de kun udskiftes i par. Hvis der sker skade som følge af et slag, skal en specialist kontrollere maskinen.
15. Brug kun forlængerledninger, der er godkendt for udendørs brug. Disse ledninger må ikke være lettere en PVC-beklædte ledninger, der overholder 227 IEC 53. De skal være beskyttet mod vandstænk. Hvis ledningen skal udskiftes, udskiftes den kun med godkendte ledninger H05 VV F med et stik, der passer til kontakten i henhold til IEC 320. Udstyr, som skal bruges forskellige steder udendørs, skal være tilsluttet med en sikkerhedsafbryder.
16. Kontroller, at udstyret opbevares på en forsvarlig måde efter brug, således at knivene ikke kan berøres.

17. Hold trimmeren sikkert i begge hænder, når den bruges, og stå sikkert og således, at du har et tilstrækkeligt stort arbejdsområde. Der må ikke opholde sig mennesker, dyr eller findes genstande inden for arbejdsområdet. Vælg skærehøjden, så knivene ikke får kontakt med jorden, og således, at du kan bruge trimmeren på en sikker måde.
18. Vær forsigtig ved transport af maskinen (Brug knivskeden!).
19. Når du bruger trimmeren første gang, anbefaler vi, at du udover at læse betjeningsvejledningen, tager kontakt med en ekspert for at få en praktisk demonstration.
20. Sørg altid for, at alt sikkerhedsudstyr og håndtag passer. Brug aldrig en maskine, som ikke er komplet.
21. Det bør undgås at tage klipperen i brug, hvis personer, især børn, er i nærheden.
22. Bliv kendt med omgivelsen og giv agt på mulige farer, som De muligvis ikke kan høre p.g.a. maskinlarm.

5. Inden trimmeren tages i brug

Beskyttelsesdæksel (Fig. 1)

Løsn de to CM 6 x 12 skruer i bundpladen og fjern dem. Beskyttelsesdækslet monteres på pladen med disse to skruer.

Monter bøjlehåndtaget (Fig. 2)

Løsn de to indskruede CM 6 x 16 skruer og fjern dem. Monter bøjlehåndtaget i hullet i hæktrimmerens dæksel og del forsigtigt de nederste ender af håndtaget, hvis nødvendigt. Monter bøjlehåndtaget ved at føre de to skruer gennem hullerne i håndtaget og skrue dem fast i dækslets gevind.

Tilslutning af strøm

Maskinen kan kun tilsluttes enfaset vekselstrøm. Maskinen er afskærmet i henhold til klassifikation II i VDE 0740 og kan derfor tilsluttes kontakter uden jordforbindelse. Inden maskinen tages i brug, skal man kontrollere, at den tilsluttede strøm svarer til den på mærkepladen angivne strøm.

Sikkerhedsafbryder

Maskiner, der skal bruges udendørs på forskellige steder, skal tilsluttes en sikkerhedsafbryder.

Fastgøring af forlængerledning

Brug kun forlængerledninger, der er beregnet til udendørs brug. Fastgør maskinens ledning til forlængerledningen ved hjælp af en løkke (Fig. 5). Forlængerledninger, der er længere end 30 m, nedsætter maskinens effekt.

6. Instruktioner om brug af udstyret

Brug ikke trimmeren i regn eller til at klippe våde hække!

Kontroller hæktrimmerens ledning og dens tilslutning for at opdage skader, inden den tages i brug! (Tag stikket ud). Brug ikke en defekt ledning.

Handsker:

Beskyttelseshandsker skal bæres, når man benytter trimmeren.

7. Service

 **Tag altid stikket ud, inden der udføres arbejde på maskinen!**

Vigtigt: Efter længere tid brug af hæktrimmeren, skal man altid rengøre og smøre knivene ind med olie. Dette vil forlænge maskinens levetid betydeligt. Beskadiget skæreudstyr skal altid umiddelbart repareres.

Knivene kan gerne indsmøres med en miljøvenlig olie (Fig. 6).

Filing af knivene

Knivene behøver normalt ingen vedligeholdelse og behøver ikke at files, hvis udstyret bruges korrekt. For at forebygge skader forårsaget af knivene, bør man dække knivene med et værn, når maskinen ikke er i brug (Fig. 4). Knivene kan ikke files uden at maskinen og sikkerhedsmekanismen åbnes. Filingen kan derfor kun udføres af et serviceværksted.

Udskiftning af knivene

Kun hvis knivene installeres korrekt, kan der gives garanti for en problemfri drift og funktion af de ovennævnte sikkerhedsanordninger. Udskiftning af knivene skal derfor kun udføres af et serviceværksted

8. Hvordan man holder hæktrimmeren (Fig. 7)

Denne maskine giver dig mulighed for at trimme buske og hække på en enkel måde.

Trimning af hække

- Unge skud klippes bedst i en fejende bevægelse.
- Ældre og kraftigere hække klippes bedst med fejende savebevægelser
- Grene, som er for tykke for hæktrimmeren, saves af med en sav.
- Hækkens sider klippes skråt opad.

Hvordan man får en jævn højde

- Spænd en snor i rette højde.
- Skær lige over denne snor.

9. Sikkerhedsudstyr (for optimal sikkerhed)

5 Specielle egenskaber: To-grebsafbryderen, hurtig knivstop, beskyttelsesdækslet, klingeværn og støddæmper medvirker til at give en optimal sikkerhed.

To-grebsafbryder (Fig. 3)

For at starte hæktrimmeren skal man trykke på en af de to afbrydere i håndtag (A eller B) ind samtidigt som afbryderen i bøjlehåndtaget (C). Så snart en af de to afbrydere slippes, stopper kniven øjeblikkeligt.

Forøget klippehøjde: Hvis De påtænker at klippe høje hækarealer, fjernes hånden fra forreste håndtag og trimmeren aktiveres med den frie hånd på den ekstra sikkerhedskontakt i det bageste håndtag (se fig. 8)

 **Advarsel:** Når maskinen anvendes på denne måde, ændres tyngepunktet naturligt. Kontroller derfor, at De står godt fast fot at undgå at skride ud og derved udelukke eventuelle skader. **Uanset på hvilken måde kontakterne aktiveres, forsikres at knivene peger væk fra operatøren !**

Hurtig knivstop

For at undgå skæreskader, stopper kniven på ca. 0,015 sekund, når én af de to afbrydere slippes.

Klingeværn (Fig. 4)

Beskyttelsen af kniven med klingeværnet reducerer risikoen for skader ved utilsigtet kropskontakt. Så snart hæktrimmeren slukkes, vil den skarpe kniv stoppe - af sikkerhedsgrunde - lige under dækselskinnen for at mindske risikoen for skader under transporten.

Støddæmper (Fig. 4)

Den forlængede styrestang forebygger, at der overføres ubehagelige stød (kast) til brugeren ved kontakt med faste genstande (mure, jorden o.lign.).

Beskyttelse af gear

Hvis der fanges faste genstande i knivene og blokerer motoren, stopper man maskinen øjeblikkeligt og tager stikket ud af kontakten, fjerner genstanden og fortsætter med arbejdet. Udstyret er også udstyret med en overbelastningsbeskyttelse, som beskytter gearret mod mekaniske skader, hvis knivene sætter sig fast.

10. Opbevaring af trimmeren efter brug

Opbevar hæktrimmeren på en sådan måde, at knivene ikke kan forårsage skade.

Beskyttelsen af kniven med klingeværnet reducerer risikoen for skader ved utilsigtet kropskontakt. Så snart hæktrimmeren slukkes

For at opnå dette, anbringer man den medfølgende beskyttelse over knivene.

For at beskytte knivene mod rust kan man hænge beskyttelsen på en væg og fylde den med en blanding af en del olie (f.eks. motorolie SAE 20) og to dele benzin. Indsæt hæktrimmeren med kniven i beskyttelsen.

11. Garanti

Ud over gældende garanti mellem forhandler og forbruger i henhold til købekontrakten, vil vi give følgende garanti:

Garantiperioden er 12 måneder efter købet af maskinen i henhold til kvittering. Vi vil inden for garantiperioden gratis afhjælpe alle funktionsfejl, som kan henføres til fejl i materialer eller produktion, forudsat udstyret har været brugt i overensstemmelse med betjeningsvejledningen. Ethvert andet krav fra slutbrugeren end ovennævnte vil ikke blive imødekommet i kraft af denne garanti, med mindre det er foreskrevet i loven.

Porto og transportomkostninger tilbagebetales ikke.

Overbelastning og forkert brug ophæver producentens garanti.

12. Reparationservice

Reparation af elektrisk udstyr må kun udføres af faguddannet elektriker.

EF-overensstemmelseserklæring
i henhold til EF-maskinforskrift 89/392/EØF



Vi, **IKRA HOBBY MOTOR Handelsges. mbH, Schlesier Straße 36, D-64839 Münster / Altheim**, erklærer på eget ansvar, at produkter **600 H** som er omfattet af denne erklæring, overholder de relevante grundlæggende sikkerheds- og sundhedskrav i EF-direktiver **89/336/CEE** (EMV-directiv), **EG 73/23/CEE, 89/392/ CEE** (maskinforskrift), **93/44 CEE, 93/68 CEE**, inklusive ændringer. Til gennemførelse af de i EF-direktivet nævnte sikkerheds- og sundhedskrav er følgende standarder og/eller tekniske specifikationer anvendt: **EN 60335, EN 55014, EN 60555, HD 400.1, HD 400.3, EN 61000-3-2: 1995, EN 61000-3-3: 1995**

Münster, 1.10.96

Gerhard Knorr, Technischer Leiter

G. Knorr

1. Pensasleikkurin esittely

Tekniset tiedot		600 H
Käyttöjännite	V	230/240
Nimelliskulutus	W	600
Teho	W	300
Nimellisvirta	A	2,6
Verkkosulake	A	16,0
Iskutiheys	min ⁻¹	2400
Leikkuupituus	mm	550
Leikkuupaksuus	mm	22
Paino (ilman verkkojoktoa)	kg	3,5
Äänentehotaso:	96,0 dB (A) / DIN 45635-1 + DIN 45635-21	
Äänenpainetaso:	89,0 dB (A) / DIN 45635-1 + BG Pas 26	
Tärinä:	< 2,5 m/s ² / DIN 45675-2 9/87	

2. Yleiset turvaohjeet

Koneen melutietoja koskeva säännös 3, GSGV: äänenpainetaso työpaikalla voi ylittää 85 dB (A). Käyttäjän on suojauduttava melulta (esim. kuulonsuojaimia käyttämällä).

Häiriönpoisto standardien EN 61000-3-2:95, EN 61000-3-3:95 ja EN 60555 (VDE 0875) mukaisesti.

Pidätämme oikeuden teknisten tietojen muuttamiseen.

Pensasleikkurit on suunniteltu noudattaen standardien DIN 57740 / VDE 0740 ja Ceneleg HD 400-1 sekä HD 400-3 voimassa olevia vaatimuksia ja ne täyttävät kaikilta osiltaan laitteiden turvallisuudesta annetut lakisääteiset määräykset sekä standardien VDE 0700, EN 60335, 73/23 EEC, 93/68 EEC, 89/392 EEC, 89/336 EEC ja 93/44 EEC vaatimukset.

Yleiset turvaohjeet.

Pensasleikkurin käyttöön liittyy aina onnettomuusvaara. Tapaturmien ehkäisemiseksi on noudatettava annettuja turvaohjeita. Koneen suunnittelussa on hyödynnetty uusinta teknologista tietoa ja huomioitu voimassa olevat turvamääräykset. Tästä huolimatta laitteen käytöstä voi aiheutua käyttäjälle ja ulkopuolisille henkilövahinkoja sekä esinevahinkoja laitteelle tai muille esineille.

VAROITUS: Kun käytät sähkötyökalua, on aina noudatettava varovaisuutta mahdollisten vaaratilanteiden varalta. Lue kaikki ohjeet huolellisesti läpi ja noudata niitä. Säilytä ohjeet.

Käytä konetta turvallisesti sille tarkoitettuun käyttökohteisiin, pidä kone teknisesti täysin kunnossa ja noudata käyttöohjeita! Korjaa tai

korjauta kaikki turvallisuutta vaarantavat viat välittömästi!

Tämä laite voi aiheuttaa vakavia vammoja. Lue huolella pensasleikkurin oikeata käsittelyä, esivalmisteluja, kunnossapitoa ja asianmukaista käyttöä koskevat ohjeet. Tutustu laitteeseen ennen ensimmäistä käyttökertaa.







3. Käyttötarkoitus

Kone on tarkoitettu vain pensasaitojen trimmaukseen. Mikäli sitä käytetään muihin tarkoituksiin, katsotaan käyttö ohjeiden vastaiseksi. Valmistaja/toimittaja ei ole vastuussa ohjeiden vastaisesta käytöstä johtuvista tapaturmista ja / tai vahingoista. Vastuu vahingoista on tällöin yksinomaan käyttäjällä.

Koneen asianmukainen käyttö tarkoittaa myös sen käyttöohjeiden sekä huolto ja kunnossapitoohjeiden noudattamista.

Pidä käyttöohjeet aina saatavilla käytön aikana!

4. Turvaohjeet

-  Irrota pistoke pistorasiasta ennen kuin huollat, korjaat, puhdistat tai siirät konetta.
-  Pensasleikkurin käyttöön liittyy onnettomuusvaara. Huom. Vaara! Pyörivä koneisto.
-  Pensasleikkuria on aina käytettävä molemmin käsin.
-  Ennen koneen käyttämistä puhdistat työalueelta kaikki vieraat esineet (esim. kivet) ja varo, ettei kone osu näihin! Jos kone juuttuu kiinni esim. paksuihin oksiiin, katkaise virta

ja irrota pistoke pistorasiasta, ennen kuin tutkit ja korjaat käyttöhäiriön syy. Ole erityisen varovainen käynnistäessäsi koneen uudestaan.

5. Tarkasta (pistoke irrotettuna) verkkojohto

ja kaikki liitännät näkyvien vaurioiden varalta, ennen kuin alat käyttää konetta. Älä käytä viallista verkkojohtoa.

6. Siirrä verkkojohto pois työalueelta.

7. Älä käytä pensasleikkuria kostealla ilmalla äläkä leikkaa sillä märkiä pensaita.

8. Kanna pensasleikkuria kahvasta ja pidä kädet kaukana leikkuuteristä.

9. Agricultural Trade Associationin säännösten mukaan sähkökäyttöisiä pensasleikkureita saavat käyttää vain 17 vuotta täyttäneet henkilöt. Lisäksi käyttö on sallittu vanhempien ohjauksessa 16 vuotta täyttäneille henkilöille.

10. Käytön aikana on suositeltavaa käyttää turva-asusteita ja suojata huolellisesti silmät, korvat, hiukset, kädet ja jalat. Lisäksi on käytettävä suojakäsineitä.

11. Varmista kytkimen varmistimella pensasleikkurin

virran katkaisun jälkeen ja ennen puhdistustoimenpiteitä, ettei moottori pääse käynnistymään tahattomasti. Irrota pistotulppa pistorasiasta joka tapauksessa.

12. Tarkasta terälaitte säännöllisesti vaurioiden varalta. Jos terälaitteessa havaitaan vaurioita, ne on korjattava huolellisesti.

13. Muista, että olet käyttäjänä vastuussa muista työalueella oleskelevista henkilöistä.

14. Pensasleikkuri on tarkastettava ja huollettava huolellisesti. Jos terät vaurioituvat, ne on vaihdettava aina pareittain. Jos terät ovat vaurioituneet iskusta, ne on annettava asiantuntijan tarkastettavaksi.

15. Käytä vain ulkokäyttöön hyväksytyjä jatkojohtoja. Jatkojohtojen on täytettävä standardin 227 IEC 53 määräykset. Niiden on oltava suojattuja vesisuihkuilta. Alkuperäisjohdon tilalle saa vaihtaa vain hyväksytyt H05 VV F-johdot, joka on varustettu standardin IEC 320 mukaisiin pistorasioihin sopivalla pistokkeella. Erilaisissa ulkotiloissa käytettävä kone on liitettävä jännönsvirtakytkimen kautta.

16. Varmista, että kone säilytetään turvallisessa paikassa ja niin, ettei terälaitteeseen pääse koskemaan.

17. Pidä koneesta käytön aikana molemmin käsin, seiso tukevassa asennossa ja varmista, että työskentelytilaa on riittävästi. Työalueella ei saa olla muita ihmisiä, eläimiä

eikä esineitä. Valitse leikkuukorkeus niin, ettei terä osu maahan ja että pystyt käyttämään konetta turvallisessa asennossa.

18. Kuljeta laitetta varovasti (vain suojakotelon kanssa!).

19. Ennen pensasleikkurin käyttämistä on suositeltavaa paitsi lukea käyttöohjeet myös pyytää asiantuntijaa esittelemään, miten konetta käytetään.

20. Varmista aina, että kaikki turvalaitteet ja kahvat on kiinnitetty kunnolla. Älä koskaan yritä käyttää puutteellisesti varustettua konetta.

21. Pensasleikkurin käyttöä on vältettävä, kun lähellä oleskelee ihmisiä, ennen kaikkea lapsia.

22. Tutustu ympäristöön ja kiinnitä huomiota mahdollisiin vaaroihin, joita et ehkä voi kuulla koneen melun vuoksi.

5. Ennen käyttöä

Suojakansi (Kuva 1)

Irrota molemmat CM 6x12 ruuvit, jotka on kiinnitetty pohjalevyyn. Toimitukseen kuuluva suojakansi on kiinnitettävä pohjalevyyn näillä kahdella ruuvilla.

Lenkkikahvan asennus (Kuva 2)

Irrota molemmat CM 6x16 ruuvit. Työnnä lenkkikahva pensasleikkurin kotelossa olevaan syvennykseen, vedä tarvittaessa kahvan alaosia erilleen. Varmista lenkkikahvan kiinnitys työntämällä ja kiristämällä molemmat ruuvit kahvan reikien läpi kotelon kierteisiin.

Jänniteliitäntä

Koneen saa liittää ainoastaan 1-vaihe AC-jänniteliitäntään. Kone on suojaeristetty VDE 0740 luokan II mukaisesti, mistä syystä se voidaan liittää maadoittamattomaan pistorasiaan. Ennen koneen käyttämistä varmista, että verkkojännite vastaa koneen arvokilvessä annettua käyttöjännitettä.

Jännönsvirtakytkin

Erilaisissa ulkotiloissa käytettävä kone on liitettävä jännönsvirtakytkimen kautta.

Jatkojohdon varmistus

Käytä vain ulkokäyttöön soveltuvia jatkojohtoja. Varmista laitteen verkkojohdon ja jatkojohdon liitäntä silmukalla (Kuva 5).

Yli 30 m:n pituiset jatkojohdot heikentävät koneen suorituskykyä.

6. Käyttöohjeet

Älä käytä pensasleikkuria sateessa äläkä leikkaa sillä märkiä pensaita!

Tarkasta (verkkopistoke irrotettuna) aina ennen käyttöä, ettei pensasleikkurin verkkojohdossa ja sen liitännöissä ole näkyviä vaurioita! Älä käytä viallista johtoa.

Käsineet:

Pensasleikkuria käytettäessä on pidettävä suojakäsineitä.

7. Huolto

 **Irrota pistoke aina pistorasiasta ennen koneelle huoltoa ja korjausta.**

Tärkeää: Puhdista ja öljyä terät pensasleikkurin aina pitkäaikaisen käytön jälkeen. Tämä vaikuttaa merkittävästi laitteen käyttöikään. Vaurioituneet osat on korjattava välittömästi.

Teräöljyksi suositellaan ympäristöystävällistä voiteluainetta (Kuva 6).

Terien teroitus

Terät eivät yleensä tarvitse huoltoa tai teroittamista, mikäli niitä käytetään oikein. Kun konetta ei käytetä, tulisi terät tapaturmien ehkäisemiseksi suojata suojuksella (Kuva 4). Teriä ei voi teroittaa avaamatta konetta ja turvalaitteita. Tästä syystä teroitus on annettava pätevän huoltoliikkeen suoritttavaksi.

Terien vaihto

Ainoastaan oikea teräasennus takaa häiriöttömän käytön ja terien turvalaitteiden toiminnan. Tästä syystä myös terien vaihto on annettava pätevän huoltoliikkeen suoritttavaksi.

8. Työskentelyasento pensasleikkuria käytettäessä (Kuva 7)

Tällä koneella voidaan leikata ja trimmata pensaat ja pensasaidat helposti ja mukavasti.

Pensaiden trimmaus

- Nuoret versot on paras leikata niittoliikkeenä.
- Vanhat ja tukevammat pensasaidat on paras katkaista sahausliikkein.
- Oksat, jotka ovat liian paksuja pensasleikkurilla katkaistaviksi, on sahattava.
- Pensaiden sivut on leikattava aaltomaisella liikkeellä.

Pensasaidan leikkaaminen tasakorkuiseksi

- Kiinnitä ohjenaru halutulle korkeudelle.
- Leikkaa tasaisesti ohjenarun päältä.

9. Turvalaitteet

Turvallisuuden takeena 5 erikoistoimintoa: Pensasleikkuri on varustettu kaksoisturvakytkimellä, terän pikapysäytyksellä, suojakannella, terän turvakiskolla ja takapotkusuojalla, jotka tekevät siitä mahdollisimman turvallisen.

Kaksoisturvakytkin (Kuva 3)

Pensasleikkurin käynnistämiseksi on painettava sekä kahvassa (A tai B) että lenkkikahvassa (C) olevaa kytkintä. Jos toinenkaan kytkimistä vapautetaan, pensasleikkurin terä pysähtyy välittömästi.

Korkealta leikkaaminen:

Ks. kuva 8. Ota kätesi pois stukahvalta ja käytä täällä kädellä takakahvaa.

 **Huom:** On noudatettava erityistä varovaisuutta, että pysyt ehdottomasti tasapainossa, vaaratilanteen välttämiseksi. **Kun käynnistät laitteen, muista aina että terä osoittaa pois päin käyttäjästä!**

Terän pikapysäytys

Viiltohaavojen estämiseksi terä pysähtyy noin 0,015 sekunnissa, jos toinenkaan kytkimistä vapautetaan.

Terän turvakisko (Kuva 4)

Teräkotelon taakse asennettu leikkuuterä vähentää tahattomasta kosketuksesta aiheutuvien tapaturmien vaaraa. Kun pensasleikkuri pysähtyy, terät pysähtyvät täsmälleen suojakiskon kohdalle, jotta kuljetuksen aikana tapatuvat vahingot minimoituisivat.

Takapotkusuoja (Kuva 4)

Pidennetty ohjauskisko estää iskut (takapotkut) terän osuessa seinään, maahan ja muihin esteisiin.

Vaihteiston ylikuornitussuoja

Jos leikkuuterään tarttuu esineitä ja moottori jumittuu, katkaise välittömästi moottorin virta, irrota pistoke pistorasiasta ja poista terään tarttunut esine.

Laitte on varustettu ylikuornitussuojalla, joka suojaaa vaihteistoa mekaanisilta vaurioilta terän juutuessa kiinni.

10. Pensasleikkurin säilytys

Säilytä pensasleikkuria niin, ettei leikkuuterä pääse aiheuttamaan vahinkoja!

Estä vahingot suojaamalla terä laitteen mukana toimitetuna teräsuojuksella.

Leikkuuterän suojaamiseksi ruostumiselta teräsuojuksen voi ripustaa seinälle ja täyttää se sekoituksella, jossa on 1 osa öljyä (esim. SAE 20 moottoriöljyä) ja 2 osaa bensiiniä. Työnnä pensasleikkuri terineen suojuksen sisälle.

11. Takuu

Myönämme pensasleikkurille seuraavan, laitteen myyjän takuusitoumuksista riippumattoman takuun: Takuuaika on kaksitoista kuukautta ja se alkaa ostokuittiin merkitystä laitteen ostopäivästä lukien. Korjaamme veloitukset kaikki takuuaikana ilmenneet viat, jotka todistettavasti johtuvat materiaaalitai valmistusvirheistä edellyttäen, että laitetta on käytetty käyttöohjeiden mukaisesti. Ellei laissa toisin määrätä, tämä takuu ei anna käyttäjälle korjausoikeuden lisäksi mitään muita oikeuksia. Postitus- ja kuljetuskustannuksia ei hyvitetä.

Laitteen ylikuormittaminen ja virheellinen käyttö, vapauttavat valmistajan kaikista takuusitoumuksista.

12. Korjaukset

Sähkökäyttöisten työvälineiden korjaus on annettava pätevän sähköasentajan tehtäväksi.

EY-Vaativustenmukaisuusvakuutus

EY-konedirektiivin 89/392/EEC mukaisesti



Me, **IKRA HOBBY MOTOR Handelsges. mbH, Schlesier Straße 36, D-64839 Münster / Altheim**, ilmoitamme yksin vastaavamme, että seuraava tuote **HE600**, johon tämä ilmoitus liittyy, vastaa EY direktiivissä **89/392/EEC** (konedirektiivin) mainittuja perusturvallisuus - ja terveysvaatimuksia sekä muita sitä koskevia EY direktiivejä **89/336/CEE** (EMV-direktiivin), **EG 73/23/CEE, 93/44 CEE, 93/68 CEE**. EY direktiiveissä mainittujen turvallisuus - ja terveysvaatimusten oikean käytön varmistamiseksi on seuraavia standardeja ja/tai teknisiä erittelyjä käytetty: **EN 60335, EN 55014, EN 61000-3-2:95, EN 61000-3-3:95, EN 60555, HD 400.1, HD 400.3.**

Münster, 1.10.96

Gerhard Knorr, Technischer Leiter

att köra fast, dra ut kontakten ur uttåget, ta bort föremålet och fortsätt arbetet. Utrustningen är även försedd med en överbelastningsbrytare, som skyddar dreven mot mekanisk skada om kniven skulle kärva fast.

10. Förvaring av häckklipparen efter användning

Förvara häckklipparen på ett sådant sätt att kniven inte kan vålla skada!

För att uppnå detta placera det medlevererade fodralet över kniven.

För att skydda kniven mot korrosion kan man hänga fodralet på en vägg och fylla det med en blandning av 1 del olja (t. ex. motorolja SAE 20) och 2 delar bensin. För in häckklipparen med sina knivar i fodralet.

11. Garanti

Oberoende av leverantörens garantiåtaganden gentemot slutanvändaren till följd av köpet erbjuder vi följande garanti:

Garantiperioden är tolv månader och löper från tidpunkten för köpet av utrustningen som framgår av köpehandlingarna. Vi rättar gratis till alla driftfel som uppkommer inom garantiperioden och som kan påvisas vara en följd av material eller produktionsfel, förutsatt att utrustningen har använts i enlighet med bruksanvisningen. För såvitt det inte finns tvingande ansvar enligt lagen, kan slutanvändaren inte göra anspråk på någonting utöver rätten till rättelse enligt denna

garanti. Kostnader för porto och transport ersätts inte. Överbelastning och felaktig användning friar tillverkaren från alla garantianspråk.

12. Reparation och service

Reparationer på elektriska redskap bör utföras endast av fackmän.

EG-konformitetsintyg
enligt EG-maskinriktlinje 89/392/EWG

CE

Vi, **IKRA HOBBY MOTOR Handelsges. mbH, Schlesier Straße 36, D-64839 Münster / Altheim**, intygar med ensamansvar att nedanstående produkter **600 H**, för vilket detta intyg gäller, uppfyller gällande, grundläggande säkerhets- och hälsoskyddsföreskrifter enligt EG-norm **89/336/CEE** (EMV-riktlinje), **EG 73/23/CEE** (Lågvolt-riktlinje), **89/392/CEE** (EG-maskinriktlinje), **93/44 CEE**, **93/68 CEE**. Följande normer och/eller tekniska specifikationer har legat till grund för ett fackmässigt inörande av de i EG-normerna angivna säkerhets- och hälsoskydds-föreskrifterna: **EN 60335**, **EN 55014**, **EN 60555**, **HD 400.1**, **HD 400.3**, **EN 61000-3-2:1995**, **EN 61000-3-3:1995**.

Münster, 1.10.96

Gerhard Knorr, Teknisk Direktör

G. Knorr

maskinens märkplåt.

Jordat eluttag

Maskiner som används på olika ställen utomhus måste anslutas till ett jordat eluttag.

Sakring av förlängningssladden

Använd endast förlängningssladdar som lämpar sig för utomhusanvändning. Säkra utrustningens sladd till förlängningssladden med en ögla (fig. 5). Förlängningssladdar som är längre än 30 m reducerar maskinens prestanda.

6. Anvisningar för användning

Använd inte häckklipparen i regn eller att klippa fuktiga häckar med!

Kontrollera om det finns synliga skador häckklipparens sladd och dess anslutning före all användning! Dra ur elkontakten. Använd inte en felaktig sladd.

Handskar:

Man måste använda skyddshandskar när häckklipparen används.



7. Service

Dra alltid ut kontakten ur uttaget innan arbete på klipparen påbörjas.

Viktigt! Rengör alltid knivarna efter långvarig användning av klipparen. Det förlänger utrustningens livslängd. Skadade delar på klipparen måste omedelbart repareras på rätt sätt. Knivarna bör oljas in med ett miljövänligt smörjmedel (fig. 6).

Slipa knivarna

Knivarna behöver i allmänhet ingen service och kräver inte slipning, om de används på rätt sätt. För att förhindra skador av knivarna, när de inte används, bör en slipad kniv förvaras i det trubbiga fodralet (fig. 4). Knivarna kan inte slipas av användaren utan att man öppnar utrustningen och säkerhetsmekanismen. Endast en specialist-verkstad kan därför slipa knivarna.

Byta knivarna

Endast en korrekt montering av knivarna garanterar en problemfri drift och funktion med den säkerhetsanordning som nämns ovan. Byte av knivar bör alltså överlätas till en specialistverkstad.

8. Hur man håller häckklipparen under användning (Fig. 7)

Med denna utrustning kan du klippa och trimma buskar och häckar lätt och bekvämt.

Klippa häckar

- Unga skott klipper man bäst med en lierörelse.
- Äldre och starkare häckar klipper man bäst med en sågrörelse.
- Grenar som är för tjocka för häckklipparen, bör kapas med en säg.
- Häckens sidor bör klippas uppåt i en kvarts-cirkelrörelse.

Jämn klippning på höjden

- Sätt fast en rikttråd i önskad höjd.
- Klipp jämnt ovanför denna rikttråd.

9. Säkerhetsanordningar (för bästa säkerhet)

Med de 5 specialegenskaperna: Den tvåhandsfattade säkerhetsbrytaren, snabbstoppet av kniven, skyddsskåpan, knivens skyddsskena och slagskyddet är monterade för att ge häckklipparen bästa möjliga säkerhet.

Säkerhetsbrytare med tvåhandsfattning (fig. 3)

När man startar häckklipparen, måste man samtidigt trycka på en av dom två säkerhetsbrytarna i handtaget (A eller B) och strömbrytaren i bygelhandtaget (B). Så snart en av dessa brytare släpps upp, stoppar häckklipparens knivar omedelbart.

Förlängd klipphöjd: Om du avser att klippa högre än normalt, tag då bort handen ifrån främre handtaget och greppa det bakre så att den andra säkerhetsbrytaren aktiveras (se fig. 8).

Varning! Genom att använda maskinen på detta sätt, ändras samtidigt tyngdpunkten. Stå stadigt så att du inte halkar och skadar dig. Vilket sätt som än aktiverar säkerhetsbrytarna, se till att hålla knivbladen ifrån operatören.

Snabbstopp av kniven

För att undvika skärskador stoppar kniven på ca 0,015 sek, när någon av brytarna släpps UPP.

Skyddsskena för kniven (fig. 4)

Knivens avstånd från knivhuset reducerar risken för skador på grund av oavsiktlig kroppskontakt. Så snart häckklipparen är avstängd stannar knivbladen - enligt gällande säkerhetsföreskrifter - exakt i höjd med skyddsskenan för att minska risken för skador vid transport.

Slagskydd (fig. 4)

Den utsträckt styrskenan förhindrar att obehagliga stötar (knivrekyl) överförs till användaren till följd av sammanstötning med solida föremål (vägg, mark, etc.).

Drevskyddsanordning

Om fasta föremål fastnar i kniven och får motorn

händerna.

- Innan man använder utrustningen, bör man rensa arbetsområdet från främmande föremål (t. ex. stenar). Man bör även hålla ögonen öppna för främmande föremål under användningen av maskinen! Om maskinen kör fast t.ex. i tjocka grenar, bör man slå av maskinen och dra ur kontakten ur uttaget, innan man undersöker och rättar till orsaken till fastköringen. Var särskilt försiktig när maskinen slås på igen.

 5. Kontrollera sladden och alla anslutningar om det finns några synliga fel, innan maskinen används (kontakten utdragen).

 Använd inte en skadad sladd.

6. Håll sladden borta från klippområdet.

7. Använd inte häckklipparen i fuktigt väder och använd den inte till att klippa fuktiga häckar.

8. Bär häckklipparen i dess handtag och håll händerna borta från knivbladet.

9. Enligt gällande branschbestämmelser för jordbruks och trädgårdsarbete får personer över 17 år arbeta på egen hand med elektriska häckklippare. Personer över 16 år får använda häckklipparen, om arbetet utförs under övervakning från vuxna.

10. Vi rekommenderar att man bär säkerhetskläder under arbetet och att ögon, hår, händer och fötter är ordentligt skyddade. Skyddshandskar bör också bäras.

11.

 När häckklipparen har slagits av och före rengöring, bör man se till att motorn inte kan slås på oavsiktligt genom att man kommer åt brytarspärren. Under alla omständigheter, dra alltid ut elkontakten!

12. Kontrollera regelbundet om klippenheten har skadats. Om man hittar en skada, bör klippenheten repareras på korrekt sätt.

13. Som användare bör man vara medveten om sitt ansvar gentemot andra som befinner sig i arbetsområdet.

14. Häckklipparen måste kontrolleras ordentligt och service måste utföras. Om knivarna skadas, bör de endast bytas parvis. Om skadan har uppstått till följd av en stöt, är det viktigt att en specialist undersöker maskinen.

15. Använd endast förlängningssladdar som har godkänts för användning utomhus. Dessa sladdar får inte vara lättare än PVC-överdragen sladd enligt 227 IEC 53. De måste vara skyddade för vattenspray. Om

sladden måste bytas, ersätt den då endast med en godkänd sladd HO5 VV F med centralt formad kontakt som passar i uttag enligt IEC 320. Utrustning som kommer att användas på olika platser utomhus måste anslutas till jordat eluttag.

16. Se till att utrustningen förvaras på ett säkert sätt efter användning, så att kniven inte kan vidröras.

17. När utrustningen används, bör den hållas med båda händerna. Stå stadigt och se till att du har tillräckligt stort arbetsområde. Det bör inte finnas människor, djur eller föremål inom arbetsområdet. Välj klipphöjd så att kniven inte kommer i kontakt med marken och så att man kan använda utrustningen från en säker plats.

18. Var försiktig vid transport av utrustningen (endast med transportskydd).

19. När man ska använda utrustningen för första gången bör man läsa bruksanvisningen men även be en expert att visa hur man använder den.

20. Se alltid till att skyddsanordningar och handtag är korrekt monterade. Försök aldrig använda en ofullständig maskin.

21. Undvik att använda häckklipparen då andra personer befinner sig i närheten, gäller speciellt barn!

22. Tag för vana att då under arbetets gång se dig omkring och ge akt på möjliga faror du kanske inte hör på grund av maskinens buller.

5. Före användning

skyddskåpa (Fig.1)

Lossa och ta bort de två CM 6 x 12 skruvar som finns i basplattan. Den bifogade skyddskåpan bör monteras på basplattan med dessa två skruvar.

Montering av bygelhandtaget (Fig. 2)

Lossa och ta bort de två inskruvade skruvarna CM 6 x 16. För in bygelhandtaget i spåren på häckklipparens hus och dra isär handtagets nedre ändar något, om det skulle behövas. Fäst in bygelhandtaget genom att sätta in de två skruvarna i hålen i handtaget till gängorna i huset och dra åt.

Elanslutning

Maskinen kan anslutas endast till 1-fas växelström. Maskinen är skyddsisolerad i enlighet med klassificeringen II av VDE 0740 och kan därför anslutas till uttag utan jordanslutningar. Före användning av maskinen se till att nätströmmen stämmer överens med driftspänningsdata på

Häckklipparen

SVENSKA

1. Introduktion av häckklipparen

Tekniska data		600 H
Driftspänning	V	230/240
Effekt	W	600
Uteffekt	W	300
Nominell ström	A	2,6
Säkerhets säkring	A	16,0
Varvtal	min ⁻¹	2400
Klipplängd	mm	550
Klipptjocklek	mm	22
Vikt	kg	3,5
Ljudeffektnivå:	99,0 dB (A) enlighet med DIN 45635-1 och DIN 45635-21	
Ljudtrycksnivå:	92,5 dB (A) enlighet med DIN 45635-1 och BG Pas 26	
Vibration:	6,77 m/s ² enlighet med DIN 45675-2 9/87	

2. Allmänna säkerhetsanvisningar

Information om bestämmelse för maskinbuller 3, GSGV: ljudtrycksnivån på arbetsplatsen kan överstiga 65 dB (A). I sådana fall behöver användaren hörselskydd.

Störningsskyddad i enlighet med EN 55014, EN 61000-3-2:95, EN 61000-3-3:95 och EN 60555 (VDE 0875).

Vi förbehåller oss rätten att ändra de tekniska specifikationerna.

Häckklipparna är konstruerade efter de senaste bestämmelserna i enlighet med DIN 57740 VDE 0740 och Ceneleg HD 400-1 och HD 400-3 och överensstämmer helt med bestämmelserna för apparatsäkerhet samt VDE 0700, EN 60335, 72/23 EEC, 93/68 EEC, 89/392 EEC, 89/336 EEC och 93/44 EEC.

Allmänna säkerhetsanvisningar:

Användning av häckklipparen innebär alltid en risk för olyckor, följ därför de relevanta olycksförebyggande anvisningarna. Maskinen har konstruerats enligt senaste teknik och i enlighet med vedertagna tekniska säkerhetsbestämmelser. Ändå kan användning av maskinen innebära risker för användaren eller annan person, även maskinen eller andra föremål kan skadas.

Varning! Vid användande av elektriska maskiner måste man beakta grundläggande säkerhetsföreskrifter för att skydda sig mot elström, fara för skador samt fara för brand. Läs och observera alltid säkerhetsföreskrifterna innan ni använder häckklipparen. Förvara dessa på

ett säkert ställe!

Använd maskinen på ett säkerhetsmedvetet sätt för lämpliga uppgifter endast i tekniskt perfekt skick och med vederbörlig hänsyn till bruksanvisningen! Rätta omedelbart till eller låt rätta till fel som skulle kunna påverka säkerheten på ett olyckligt sätt!

Denna häckklippare kan orsaka allvarliga skador. Läs instruktionsboken noggrant för bästa handhavande och förberedelser samt underhåll utav häckklipparen. Bekanta dig praktiskt med maskinen innan du använder den.



3. Tillämpning

Maskinen är avsedd endast för häckklippning. Om man använder den för andra ändamål, är det en felaktig användning. Tillverkaren / leverantören fransäger sig ansvar för skador till följd av oriktig användning. Denna risk är helt och hållet användarens ansvar. Korrekt användning av maskinen innebär även att man följer bruksanvisningen och anvisningar för service och underhåll. Ha alltid bruksanvisningen nära till hands under användningen!

4. Säkerhetsanvisningar

1. Dra alltid ut kontakten ur uttaget, innan du utför något arbete på utrustningen, före rengöring och innan du flyttar utrustningen.
2. Det innebär alltid en risk när man använder häckklippare. OBS Fåra! Roterande verktyg!
3. Häckklipparen bör alltid hållas med båda