

HITACHI

Instruction and safety manual Manuel d'instructions et de sécurité Instrucciones y manual de seguridad

Model
Modèle
Modelo

NR 90GC

Gas Strip Nailer
Cloueuse a bande au gas
Clavadora a gas

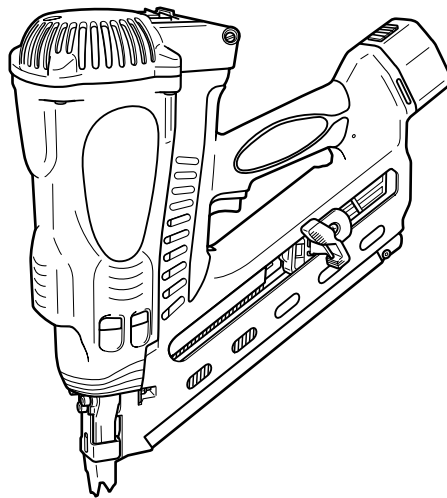

⚠ DANGER

Improper use of this Nailer can result in death or serious injury!
This Manual contains important information about product safety.
Read and understand this Manual before operating the Nailer.
Never allow anyone who has not reviewed this manual.

⚠ DANGER

Une utilisation incorrecte et sans respecter la sécurité de ce cloueur risque d'entraîner la mort ou des blessures graves !
Ce manuel renferme des instructions importantes sur la sécurité de l'outil.
Lire et bien assimiler ce manuel avant d'utiliser le cloueur.
Ne jamais laisser les personnes n'ayant pas étudié le manuel utiliser l'outil.

⚠ PELIGRO

¡La utilización inadecuada e insegura de este clavador puede resultar en lesiones serias o en la muerte!
Este manual contiene información importante sobre la seguridad del producto.
Lea y entienda este manual antes de utilizar el clavador.
No deje manejar esta herramienta a nadie que no haya leído este manual.

CONTENTS

English	Page		Page
IMPORTANT INFORMATION	3	STANDARD ACCESSORIES	11
DEFINITIONS OF SIGNAL WORDS	3	OPTIONAL ACCESSORIES	11
EXPLANATION OF THE NAILING ACTION OF THE HITACHI NAILER	3	APPLICATIONS	12
SAFETY		REMOVAL AND INSTALLATION METHOD OF BATTERY	12
IMPORTANT SAFETY INSTRUCTIONS FOR USING NAILERS	4	CHARGING METHOD	12
IMPORTANT SAFETY INSTRUCTIONS FOR FUEL CELL	7	BEFORE OPERATION	13
IMPORTANT SAFETY INSTRUCTIONS FOR BATTERY CHARGER	8	WORKING ENVIRONMENT	13
IMPORTANT SAFETY INSTRUCTIONS FOR USE OF THE BATTERY AND BATTERY CHARGER	8	COLD WEATHER CARE	13
DISPOSAL OF THE EXHAUSTED BATTERY	9	PREPARING THE FUEL CELL	13
EMPLOYER'S RESPONSIBILITIES	9	PREPARING THE BATTERY	14
OPERATION		TESTING THE NAILER	14
NAME OF PARTS	10	LOADING NAILS	15
SPECIFICATIONS	11	NAILER OPERATION	16
NAIL SELECTION	11	METHODS OF OPERATION	17
ACCESSORIES	11	ADJUSTING THE NAILING DEPTH	17
		USING THE HOOK	18
		MAINTENANCE	
		MAINTENANCE AND INSPECTION	19
		SERVICE AND REPAIRS	20
		PARTS LIST	62

TABLE DE MATIERES

Français	Page		Page
INFORMATION IMPORTANTE	22	ACCESSOIRES STANDARD	31
DEFINITION DES MOTS DE SIGNALISATION	22	ACCESSOIRES EN OPTION	31
EXPLICATION DE L'ACTION DE CLOUAGE DU CLOUEUR HITACHI	22	APPLICATIONS	32
SECURITE		MÉTHODE DE RETRAIT ET D'INSTALLATION DE LA BATTERIE	32
CONSIGNES DE SECURITE IMPORTANTES POUR L'UTILISATION DU CLOUEUR	23	MÉTHODE DE RECHARGE	32
CONSIGNES DE SÉCURITÉ IMPORTANTES À L'ÉGARD DE LA PILE À COMBUSTIBLE	26	AVANT L'UTILISATION	33
CONSIGNES DE SÉCURITÉ IMPORTANTES POUR LE CHARGEUR DE BATTERIE	27	ENVIRONNEMENT DE TRAVAIL	33
CONSIGNES DE SÉCURITÉ IMPORTANTES POUR L'UTILISATION DE LA BATTERIE ET DU CHARGEUR DE BATTERIE	27	ENTRETIEN PAR TEMPS FROID	33
MISE AU REBUT D'UNE BATTERIE USÉE	28	PRÉPARATION DE LA PILE À COMBUSTIBLE	33
RESPONSABILITES DE L'EMPLOYEUR	28	PRÉPARATION DE LA PILE	34
UTILISATION		ESSAI DU CLOUEUR	34
NOM DES PIECES	30	CHARGEMENT DES CLOUS	35
SPECIFICATIONS	31	UTILISATION DU CLOUEUR	36
SELECTION DES CLOUS	31	MÉTHODES D'UTILISATION	37
ACCESSOIRES	31	RÉGLAGE DE LA PROFONDEUR DE CLOUAGE	37
		EMPLOI DU CROCHET	38
		ENTRETIEN	
		ENTRETIEN ET INSPECTION	39
		ENTRETIEN ET REPARATIONS	40
		LISTE DES PIECES	62

INDICE

Español	Página		Página
INFORMACIÓN IMPORTANTE	42	ACCESORIOS ESTÁNDAR	51
DEFINICIÓN DE LAS PALABRAS CLAVE	42	ACCESORIOS OPCIONALES	51
EXPLICACIÓN LA ACCIÓN DE CLAVADO DEL CLAVADOR HITACHI	42	APLICACIONES	52
SEGURIDAD		MÉTODO DE EXTRACCIÓN E INSTALACIÓN DE LA BATERÍA	52
INSTRUCCIONES IMPORTANTES DE SEGURIDAD PARA LA UTILIZACIÓN DEL CLAVADOR	43	MÉTODO DE CARGA	52
INTRUCCIONES DE SEGURIDAD IMPORTANTES PARA LA CÉLULA DE COMBUSTIBLE	46	ANTES DE LA OPERACIÓN	53
INSTRUCCIONES IMPORTANTES DE SEGURIDAD PARA EL CARGADOR DE BATERÍAS	47	ENTORNO DE TRABAJO	53
INSTRUCCIONES IMPORTANTES DE SEGURIDAD PARA LA BATERÍA Y EL CARGADOR DE BATERÍAS	47	CUIDADOS PARA CLIMAS FRÍOS	53
ELIMINACIÓN DE LAS BATERÍAS AGOTADAS	48	PREPARACIÓN DE LA CÉLULA DE COMBUSTIBLE	53
RESPONSABILIDADES DEL EMPRESARIO	48	PREPARACIÓN DE LA BATERÍA	54
OPERACIÓN		PRUEBA DEL CLAVADOR	54
NOMBRE DE LAS PIEZAS	50	CARGA DE CLAVOS	56
ESPECIFICACIONES	51	OPERACIÓN DEL CLAVADOR	57
SELECCIÓN DE CLAVOS	51	MÉTODOS DE OPERACIÓN	58
ACCESORIOS	51	AJUSTE DE LA PROFUNDIDAD DE CLAVADO	58
		USO DEL GANCHO	58
		MANTENIMIENTO	
		MANTENIMIENTO E INSPECCIÓN	59
		SERVICIO Y REPARACIONES	60
		LISTA DE PIEZAS	62

IMPORTANT INFORMATION

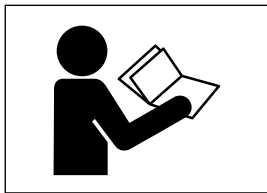

Read and understand tool labels and all of the operating instructions, safety precautions and warnings in this manual before operating or maintaining this nailer. Failure to follow warnings could result in DEATH or SERIOUS INJURY.

Most accidents that result from the operation and maintenance of Nailers are caused by the failure to observe basic safety rules or precautions. An accident can often be avoided by recognizing a potentially hazardous situation before it occurs, and by observing appropriate safety procedures.

Basic safety precautions are outlined in the "SAFETY" section of this Manual and in the sections which contain the operation and maintenance instructions.

Hazards that must be avoided to prevent bodily injury or machine damage are identified by DANGERS and WARNINGS on the Nailer and in this Manual.

Never use this Nailer for applications other than those specified in this Manual.

DEFINITIONS OF SIGNAL WORDS

DANGER indicates an imminently hazardous situation which, if not avoided, will result in death or serious injury.

WARNING indicates a potentially hazardous situation which, if not avoided, could result in death or serious injury.

CAUTION indicates a potentially hazardous situation which, if not avoided, may result in minor or moderate injury, or may cause machine damage.

NOTE emphasizes essential information.

EXPLANATION OF THE NAILING ACTION OF THE HITACHI NAILER

- This tool has a FULL SEQUENTIAL ACTUATION MECHANISM. First, press the push lever against the workpiece; next, pull the trigger to drive the nail. Follow the same sequence to continue driving nails.

SAFETY

IMPORTANT SAFETY INSTRUCTIONS FOR USING NAILERS

READ ALL INSTRUCTIONS

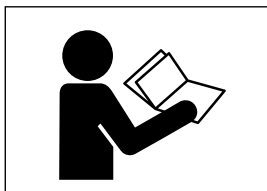

This Nailer is powered by internal combustion device. This Nailer shall only be used with dispensers for combustible gas which are listed in this instruction manual.

⚠ DANGER

1. OPERATORS AND OTHERS IN WORK AREA MUST WEAR SAFETY GLASSES WITH SIDE SHIELDS.

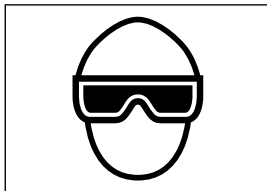

When operating the Nailer, always wear safety glasses with side shields, and make sure others in work area wear safety glasses, too.

Safety glasses must conform to the requirements of American National Standards Institute, ANSI Z87.1 and provide protection against flying particles both from the front and side.

The employer must enforce the use of safety glasses by the Nailer operator and others in work area.

2. NEVER USE IN PRESENCE OF FLAMMABLE LIQUIDS OR GASES.

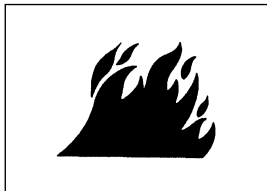

This Nailer must not be used in a combustible environment or in presence of flammable liquids or gases, e.g. lacquer, paint, benzine, thinner or gasoline.

This Nailer produces hot exhaust gases that may ignite flammable materials and produces sparks during operation.

3. DO NOT TOUCH AROUND THE EXHAUST OUTLET.

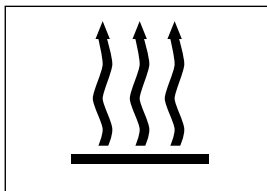

This Nailer produces hot exhaust gases that may flammable materials.

The push lever and nose will become hot and get heated up after prolonged or rapid use. Do not touch with bare hands.

4. EXPLOSION AND FIRE HAZARD.

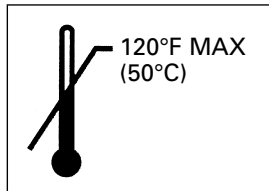
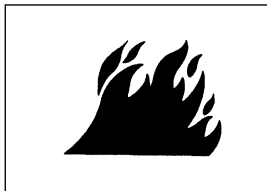

The fuel cell is an aerosol dispensers with flammable contents. Pressured container and the propellant will remain in the fuel cell. Failure to follow instructions may result in explosion or fire. Keep the Nailer, fuel cells and battery away from sunshine and from temperature exceeding 120°F (50°C). Fuel cell and/or battery may burst, releasing flammable gas. Do not pierce or burn the container, even after use.

Do not incinerate, refill, reclaim or recycle the fuel cell.
Do not spray to a naked flame or any incandescent material.
Keep away from ignition sources – No smoking.
Keep out of the reach of children.



SAFETY — Continued

⚠ WARNING

5. NEVER POINT TOOL AT YOURSELF OR OTHERS IN WORK AREA.

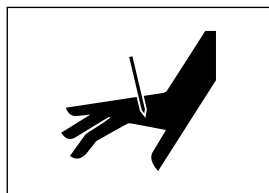

Always assume the Nailer contains fasteners. Never point the Nailer at yourself toward yourself or others, whether it contains fasteners or not. If fasteners are mistakenly driven, it can lead to severe injuries. Never engage in horseplay with the Nailer. Respect the Nailer as a working implement.

6. KEEP FINGERS AWAY FROM TRIGGER WHEN NOT DRIVING FASTENERS TO AVOID ACCIDENTAL FIRING.

Never carry the Nailer with finger on trigger since you could drive a fastener unintentionally and injure yourself or someone else.

Always carry the Nailer by the handle only.

7. ALWAYS WEAR EAR AND HEAD PROTECTION.

Always wear ear protection to protect your ears from loud noise.

Always wear head protection to protect your head from flying objects.

8. USE OUTSIDE OR WELL-VENTILATED AREAS.

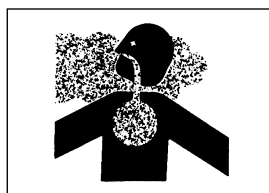

This Nailer exhausts carbon monoxide which are a danger to health when inhaled.

This Nailer shall not be used in enclosed or poorly ventilated areas.

Do not inhale.

9. STORE NAILER PROPERLY WITH FUEL CELL AND BATTERY REMOVED.

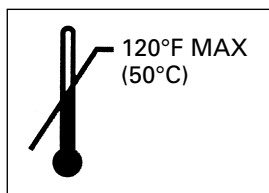

When not in use, the Nailer, fuel cell and battery should be store in tool case and in a dry place.

Store indoors at temperature below 120°F (50°C).

Keep the Nailer, fuel cell and battery out of direct sunlight and out of in a vehicle.

Keep out of reach of children.

Look the atorage area.

10. KEEP WORK AREA CLEAN.

Cluttered areas invite injuries. Clear all work areas of unnecessary tools, debris, furniture, etc.

11. KEEP VISITORS AWAY.

Do not let visitors handle the Nailer.

All visitors should be kept safely away from work area.

12. DRESS PROPERLY.

Do not wear loose clothing or jewelry as they can be caught in moving parts.

Rubber gloves and nonskid footwear are recommended when working outdoors.

Wear protective hair covering to contain long hair.

13. CHECK PUSH LEVER BEFORE USE.

Remove fuel cell and battery, and then make sure the push lever operates properly. (The push lever may be called "Safety".) Never use the Nailer unless the push lever is operating properly, otherwise the Nailer could drive a fastener unexpectedly. Do not tamper with or remove the push lever, otherwise the push lever becomes inoperable.

14. KEEP ALL SCREWS AND COVERS TIGHTLY IN PLACE.

Keep all screws and covers tightly mounted. Check their condition periodically.

Never use the Nailer if parts are missing or damaged.

15. DO NOT LOAD FASTENERS WITH TRIGGER OR PUSH LEVER DEPRESSED.

When loading fasteners into the Nailer,

- 1) do not depress the trigger;
- 2) do not depress the push lever; and
- 3) keep the Nailer pointed downward.

16. KEEP FACE, HANDS AND FEET AWAY FROM FIRING HEAD DURING USE.

Never place your face, hands or feet closer than 8 inches (200 mm) from the firing head.

A serious injury can result if the fasteners are deflected by the workpiece, or are driven away from the point of entry.

17. PLACE NAILER PROPERLY ON WORKPIECE.

Do not drive fasteners on top of other fasteners or with the Nailer at too steep of an angle; the fasteners can ricochet and hurt someone.

18. DO NOT DRIVE FASTENERS INTO THIN BOARDS OR NEAR CORNERS AND EDGES OF WORKPIECE.

The fasteners can be driven through or away from the workpiece and hit someone.

SAFETY — Continued

WARNING

19. NEVER DRIVE FASTENERS FROM BOTH SIDES OF A WALL AT THE SAME TIME.

The fasteners can be driven into and through the wall and hit a person on the opposite side.

20. CHECK FOR LIVE WIRES.

Avoid the risk of severe electrical shock by checking for live electrical wires that may be hidden by walls, floors or ceilings. Turn off the breaker switch to ensure there are no live wires.

21. DO NOT OVERREACH.

Keep proper footing and balance at all times.

22. NEVER USE NAILER WHICH IS DEFECTIVE OR OPERATING ABNORMALLY.

If the Nailer appears to be operating unusually, making strange noises, or otherwise appears defective, stop using it immediately and arrange for repairs by a Hitachi authorized service center.

23. TAKE FUEL CELL AND BATTERY OUT OF NAILER WHEN:

- 1) doing maintenance and inspection;
- 2) clearing a jam;
- 3) it is not in use;
- 4) leaving work area;
- 5) moving it to another location; and
- 6) handing it to another person.

Never attempt to clear a jam or repair the Nailer unless you have taken fuel cell and battery out of the Nailer and removed all remaining fasteners from the Nailer.

The Nailer should never be left unattended since people who are not familiar with the Nailer might handle it and injure themselves.

24. STAY ALERT.

Watch what you are doing. Use common sense. Do not operate the Nailer when you are tired. The Nailer should never be used by you if you are under the influence of alcohol, drugs or medication that makes you drowsy.

25. HANDLE NAILER CORRECTLY.

Operate the Nailer according to this Manual. Never allow the Nailer to be operated by children, individuals unfamiliar with its operation or unauthorized personnel.

26. NEVER USE NAILER FOR APPLICATIONS OTHER THAN THOSE SPECIFIED IN THIS MANUAL.

27. HANDLE NAILER CAREFULLY.

Do not drop the Nailer or strike the Nailer against hard surfaces; and do not scratch or engrave signs on the Nailer. Handle the Nailer carefully.

28. MAINTAIN NAILER WITH CARE.

Keep the Nailer clean and lubricated for better and safer performance.

29. USE ONLY PARTS, ACCESSORIES OR FASTENERS SUPPLIED OR RECOMMENDED BY HITACHI.

Unauthorized parts, accessories, or fasteners may void your warranty and can lead to malfunction and resulting injuries.

Only service personnel trained by Hitachi, distributor or employer shall repair the Nailer.

30. NEVER MODIFY OR ALTER A NAILER.

Doing so may cause it to malfunction and personal injuries may result.

SAFETY — Continued

IMPORTANT SAFETY INSTRUCTIONS FOR FUEL CELL

READ ALL INSTRUCTIONS

⚠ DANGER

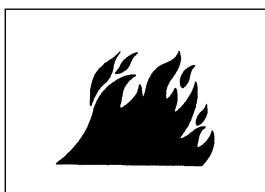

**Fuel cell, fuel and propellant are flammable under pressure.
Explosion / Fire Hazard**

Failure to follow all instructions may result in fire and explosion when handling dispensers for combustible gas for the purpose of storage, transportation, inserting into and taking out of the tool and disposal.



Do not smoke when handling the fuel cell.

⚠ WARNING

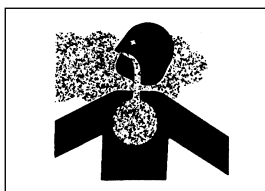

Do not inhale its contents.

In case of being inhaled ; the person affected should be taken into the open air and brought into a comfortable position.

Expanding gases cause low temperatures.

Fluid gases might cause injuries when getting in touch with skin or eyes.

In case of contact with skin ; wash the contact surface carefully with warm water and soap and apply a skin cream when dry.

In case of contact with eyes ; rinse the open eyes under running water.

Contact a doctor if necessary.

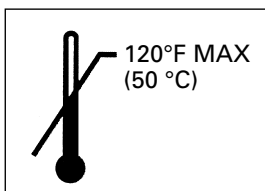

Store in well-ventilated area.

Do not store above 120°F (50°C) (e.g. direct sunlight or in a vehicle).

Do not expose to an open flame and sparks.

Do not puncture or open the fuel cell.

Do not refill, reclaim or recycle the fuel cell.

Dispose of according to local regulations for aerosol products.

Do not dispose of fuel cell with other scrap for recycling.

Keep out of reach of children.

SAFETY — Continued

IMPORTANT SAFETY INSTRUCTIONS FOR BATTERY CHARGER

WARNING

Death or serious bodily injury could result from improper or unsafe use of battery chargers. To avoid these risks, follow these basic safety instructions:

READ ALL INSTRUCTIONS

1. This manual contains important safety and operating instructions for battery charger Model UC7SD.
2. Before using battery charger, read all instructions and cautionary markings on (1) battery charger, (2) battery, and (3) product using battery.
3. To reduce risk of injury, charge HITACHI rechargeable battery type EB714S. Other type of batteries may burst causing personal injury and damage.
4. Do not expose battery charger to rain or snow.
5. Use of an attachment not recommended or sold by the battery charger manufacturer may result in a risk of fire, electric shock, or injury to persons.
6. To reduce risk of damage to electric plug and cord, pull by plug when disconnecting battery charger.
7. Make sure cord is located so that it will not be stepped on, tripped over, or otherwise subjected to damage or stress.
8. An extension cord should not be used unless absolutely necessary. Use of improper extension cord could result in a risk of fire and electric shock. If extension cord must be used make sure:
 - a. That blades of extension cord are the same number, size, and shape as those of plug on battery charger;
 - b. That extension cord is properly wired and in good electrical condition; and
 - c. That wire size is large enough for AC ampere rating of battery charger as specified in Table 1.

Table 1
RECOMMENDED MINIMUM AWG SIZE FOR
EXTENSION CORDS FOR BATTERY CHARGERS

AC Input Rating Amperes*		Length of Cord, Feet (Meter)			
Equal to or greater than	but less than	25 (7.5)	50 (15)	100 (30)	150 (45)
0	2	18	18	18	16
2	3	18	18	16	14
3	4	18	18	16	14

- * If the input rating of a battery charger is given in watts rather than in amperes, the corresponding ampere rating is to be determined by dividing the wattage rating by the voltage rating—for example:

$$\frac{1,250 \text{ watts}}{125 \text{ volts}} = 10 \text{ amperes}$$

9. Do not operate battery charger with damaged cord or plug—replace them immediately.
10. Do not operate battery charger if it has received a sharp blow, been dropped, or otherwise damaged in any way; take it to a qualified serviceman.
11. Do not disassemble battery charger; take it to a qualified serviceman when service or repair is required. Incorrect reassembly may result in a risk of electric shock or fire.
12. To reduce risk of electric shock, unplug charger from receptacle before attempting any maintenance or cleaning. Removing the battery will not reduce this risk.
13. This battery charger might be attached to HITACHI battery operated tools as a standard accessory. In this case, please confirm Instruction Manual of the HITACHI battery operated tools before using the battery charger.

IMPORTANT SAFETY INSTRUCTIONS FOR USE OF THE BATTERY AND BATTERY CHARGER

You must charge the battery before you use the Nailer. Before using the model UC7SD battery charger, be sure to read all instructions and cautionary statements on it, the battery and in this manual.

REMEMBER: USE ONLY HITACHI BATTERY TYPE EB714S. OTHER TYPES OF BATTERIES MAY BURST AND CAUSE INJURY!

SAFETY — Continued

Follow these instructions to avoid the risk of injury:

⚠ WARNING

- Improper use of the battery or battery charger can lead to serious injury. To avoid these injuries:

1. **NEVER** disassemble the battery.
2. **NEVER** incinerate the battery, even if it is damaged or is completely worn out. The battery can explode in a fire.
3. **NEVER** short-circuit the battery.
4. **NEVER** insert any objects into the battery charger's air vents. Electric shock or damage to the battery charger may result.
5. **NEVER** charge outdoors. Keep the battery away from direct sunlight and use only where there is low humidity and good ventilation.
6. **NEVER** charge when the temperature is below 50°F (10°C) or above 104°F (40°C).
7. **NEVER** connect two battery chargers together.
8. **NEVER** insert foreign objects into the hole for the battery or the battery charger.
9. **NEVER** use a booster transformer when charging.
10. **NEVER** use an engine generator or DC power to charge.
11. **NEVER** store the battery or battery charger in places where the temperature may reach or exceed 104°F (40°C).
12. **ALWAYS** operate charger on standard household electrical power (120 volts). Using the charger on any other voltage may overheat and damage the charger.
13. **ALWAYS** wait at least 15 minutes between charges to avoid overheating the charger.
14. **ALWAYS** disconnect the power cord from its receptacle when the charger is not in use.

DISPOSAL OF THE EXHAUSTED BATTERY

⚠ WARNING

- Do not dispose of the exhausted battery. The battery must explode if it is incinerated. The product that you have purchased contains a rechargeable battery. The battery is recyclable. At the end of its useful life, under various state and local laws, it may be illegal to dispose of this battery into the municipal waste stream. Check with your local solid waste officials for details in your area for recycling options or proper disposal.

EMPLOYER'S RESPONSIBILITIES

1. Ensure that this MANUAL is available to operators and personnel performing maintenance.
2. Ensure that Nailers are used only when operators and others in work area are wearing EYE PROTECTOR.
3. Enforce the use of EYE PROTECTOR by operators and others in work area.
4. Keep Nailers in safe working order.
5. Maintain Nailers properly.
6. Ensure that Nailers which require repair are not further used before repair.

**SAVE THESE INSTRUCTIONS
AND
MAKE THEM AVAILABLE TO
OTHER USERS
AND
OWNERS OF THIS TOOL!**

OPERATION

NOTE:

The information contained in this Manual is designed to assist you in the safe operation of the Nailer.

Some illustrations in this Manual may show details or attachments that differ from those on your own Nailer.

NAME OF PARTS

1. Gas Strip Nailer (NR90GC)

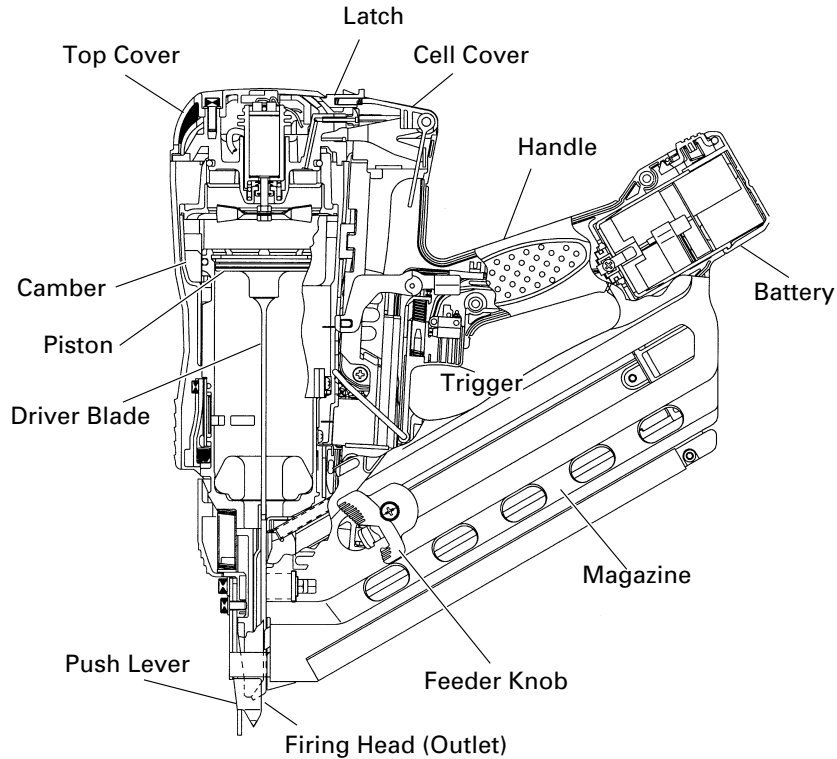

○ Battery (EB714S)

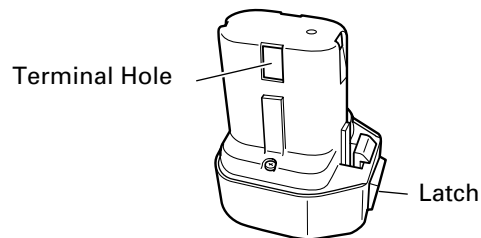

2. Battery Charger (UC7SD)

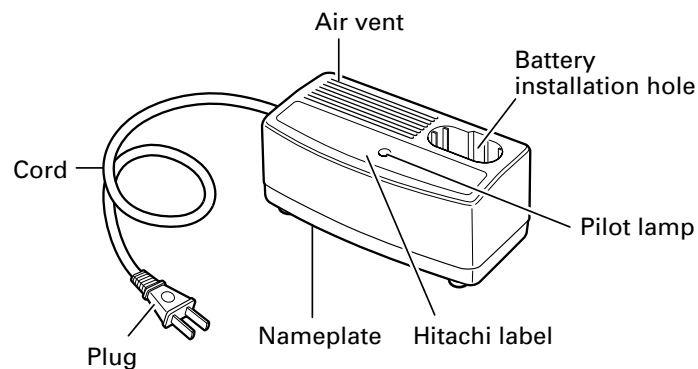

SPECIFICATIONS

1. Gas Strip Nailer

Dimensions Length × Height × Width	13-21/32" × 13-29/32" × 4-1/4" (347 mm × 353 mm × 108 mm)
Weight	7.7 lbs. (3.5 kg)
Nail capacity	37 nails (1 strip)
Cycle rate	Intermittent: 2 – 3 nails per second Continuous: 1,000 nails per hour
Battery	EB714S (1.4 Ah) Ni-Cd battery, 7.2 V
Fuel Cell	Type No. 728-980.....sold separately

2. Battery Charger (UC7SD)

Input power source	Single phase: AC120V 60Hz
Charging time	Approx. 60 min. (At a temperature of 70°F (20°C))
Charging voltage	DC 7.2 V
Charging current	DC 1.6 A
Weight	2.4 lbs. (1.1 kg)

NOTE: The charging time may vary according to temperature and power source voltage.

NAIL SELECTION

⚠ WARNING

- Be sure to use only the genuine HITACHI nails for the NR90GC. The use of any other nails can result in tool malfunction and/or nail breakdown, leading to serious injuries.

Only nails shown in the Table below can be driven with this Nailer.

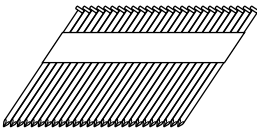
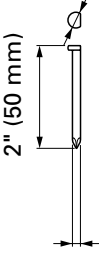
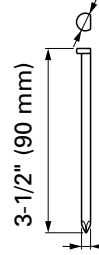
Paper collated strip nails Clipped-head nails	Min.	Max.
	.266" (6.8 mm)	.303" (7.7 mm)
	 2" (50 mm)	 3-1/2" (90 mm)
	.120" (3.0 mm)	.131" (3.3 mm)

* This Nailer is not recommended for use with from 3" to 3-1/2" ring shank nails in pressured-treated lumber.

ACCESSORIES

⚠ DANGER

- Accessories other than those shown below can lead to malfunction and resulting injuries.

STANDARD ACCESSORIES



- ① Safety glasses 1
- ② Battery 1
- ③ Charger 1
- ④ Case 1
- ⑤ Allen wrench for M5 screw 1

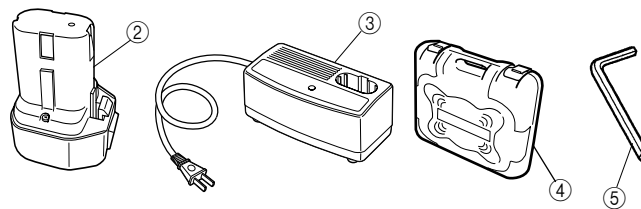

OPTIONAL ACCESSORIES

sold separately

- Fuel Cell Code No. 752-600
- Gas Strip Nailer Lubricant
8 oz. (250 cc) oil feeder (Code No. 885-246)

NOTE: Accessories are subject to change without any obligation on the part of HITACHI.

APPLICATIONS

- Floor and wall framing.
- Truss build-up, Window build-up.
- Subflooring and roof decking.
- Wall sheathing.
- Mobile home and modular housing construction.

REMOVAL AND INSTALLATION METHOD OF BATTERY

- How to install the battery
Align the battery with the groove in tool handle and slip it into place.
Always insert it all the way until it locks in place with a little click. If not, it may accidentally fall out of the tool, causing injury to you or someone around you.
- How to remove the battery
Withdraw battery from the tool handle while pressing the latch on the side of the battery.

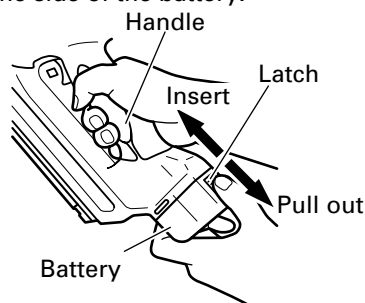

CHARGING METHOD

NOTE: Before plugging into the receptacle, make sure the following points.

- The power source voltage is stated on the nameplate.
- The cord is not damaged.

⚠ WARNING

- **Do not charge at voltage higher than indicated on the name plate.**
If charged at voltage higher than indicated on the nameplate, the charger will burn up.



- **Do not use the electrical cord if damaged. Have it repaired immediately.**

1. Insert the battery into the battery charger. Make sure it contacts the bottom of the battery charger.

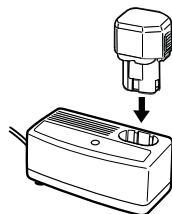

2. Insert the plug of battery charger into the receptacle.

3. Charging

- When the plug of battery charger has been inserted into the receptacle, charging will commence and the pilot lamp will light on.

NOTE: If the pilot lamp does not light, pull out the plug from the receptacle and check if the battery is properly mounted.

- In approx. 60 min. at 70°F (20°C), when the battery is fully charged, the pilot lamp will go out.

NOTE: The battery charging time becomes longer when a temperature is low or the voltage of the power source is too low.

When the pilot lamp does not go off even if more than four hour has passed after start of the charging, stop the charging and contact your HITACHI AUTHORIZED SERVICE CENTER.

4. Disconnect battery charger from the receptacle.

⚠ CAUTION

Do not pull the plug out of the receptacle by pulling on the cord.

Make sure to grasp the plug when removing from receptacle to avoid damaging cord.

5. Remove the battery from the battery charger.
Supporting the battery charger with hand, pull out the battery from the battery charger.

Regarding electric discharge in case of new batteries, etc.

As the internal chemical substance of new batteries and batteries that have not been used for an extended period is not activated, the electric discharge might be low when using them the first and second time. This is a temporary phenomenon, and normal time required for recharging will be restored by recharging the batteries 2 – 3 times.

How to make the batteries perform longer.

- Recharge the batteries before they become completely exhausted.
When you feel that the power of the tool becomes weaker, stop using the tool and recharge its battery. If you continue to use the tool and exhaust the electric current, the battery may be damaged and its life will become shorter.
- Avoid recharging at high temperatures.
A rechargeable battery will be hot immediately after use. If such a battery is recharged immediately after use, its internal chemical substance will deteriorate, and the battery life will be shortened. Leave the battery and recharge it after it has cooled for a while.

⚠ CAUTION

- **When the battery charger has been continuously used, the battery charger will be heated, thus constituting the cause of the failures. Once the charging has been completed, give 15 minutes rest until the next charging.**

- If the battery is recharged when it is warm due to battery use or exposure to sunlight, the pilot lamp may not light.
The battery will not be recharged. In such a case, let the battery cool before charging.
- If the battery charger does not work while the battery is mounted correctly, it is probable that the battery or charger is malfunctioning. Take it to your authorized Service Center.

BEFORE OPERATION

Read section titled "SAFETY" (pages 4 – 9).

Make sure of the followings before operation.

WORKING ENVIRONMENT

⚠ WARNING



- No flammable gas, liquid or other flammable objects at worksite.
- Use outside or well-ventilated areas. Do not inhale.
- Keep the Nailer, fuel cell and battery away from sunshine and from temperature exceeding 120°F (50°C).
- Keep away from ignition sources. No smoking.
- Clear the area of children or unauthorized personnel.

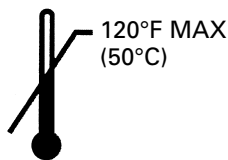

COLD WEATHER CARE

- Do not store the Nailer, fuel cell and battery in a cold weather environment. Keep the Nailer, fuel cell and battery in a warm area until beginning the work.
- If the Nailer, fuel cell and battery are already cold, bring it in a warm area and allow the Nailer to warm up before use. Observe temperature limit of max. 120°F (50°C).
Do not expose to an open flame and sparks!

⚠ CAUTION

- This Nailer may not drive completely below when; at low temperature fuel cell loose the required propellant force, at high temperature fuel cell overdose.
- Do not use the Nailer in the rain or where excessive moisture is present.
- This Nailer is not recommended for use at altitudes above 5,000 feet (1,500 m), or in temperature below 30°F (0°C).

PREPARING THE FUEL CELL

Read section titled "SAFETY, IMPORTANT SAFETY INSTRUCTIONS FOR FUEL CELL (page 7).

⚠ DANGER



- The fuel cell is flammable.
- Keep away from ignition sources.
- Do not spray to a naked flame or any incandescent material.
- Do not smoke when handling fuel cell.
- Keep stem of fuel cell away from face or skin. Expanding gases cause low temperatures. Do not contact with gases.
- Do not inhale.
- Keep out of reach of children.

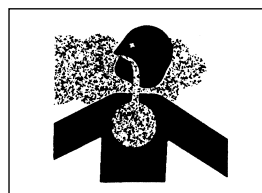

⚠ CAUTION

- If the gas leaks from the metering valve or the gas cartridge after attached the metering valve, replace with the new metering valve.
- Do not attempt to reuse the metering valve. Replace with the new metering valve.

To attach the metering valve to a fuel cell:

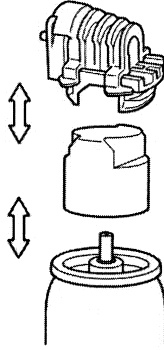
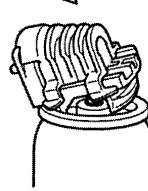
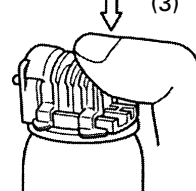
- (1) Separate the metering valve and the cap from the gas cartridge.
 
- (2) Press forward (stem side) and downward on the front side of the metering valve.
 
- (3) Press downward on the rear of the metering valve until it seals.
 

Check the metering valve:

Press the metering valve stem on fuel cell two or three times against a stationary object and release.

If gas is not dispersed, fuel cell is empty. Replace it.

Observe Safety Regulations.

The fuel cell is now ready to insert into the Nailer.

PREPARING THE BATTERY

Read section titled "SAFETY, IMPORTANT SAFETY INSTRUCTIONS FOR BATTERY CHARGER" (page 8).

You must charge the battery before use.

The charging method of battery is shown in page 12 - 13.

TESTING THE NAILER

⚠ DANGER

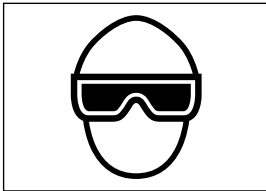

- Operators and others in work area **MUST** wear safety glasses with side shields which conforms to ANSI Z87.1 specifications.

⚠ WARNING

- Never use Nailer unless push lever is operating properly.

The machine employs a preventive mechanism for unloaded operation.

The machine enters a state where the push lever cannot be pushed up. This takes place when the magazine is not loaded with nails or when the remaining number of nails becomes less than 8 or 9.

⚠ CAUTION

- Use caution not to throw the push lever tip onto wood.

Before actually beginning the nailing work, test the Nailer by using the checklist below. Conduct the tests in the following order.

If abnormal operation occurs, stop using the Nailer and contact a Hitachi authorized service center immediately.

(1) REMOVE ALL NAILS, FUEL CELL AND BATTERY FROM NAILER.

- ALL SCREWS MUST BE TIGHTENED.

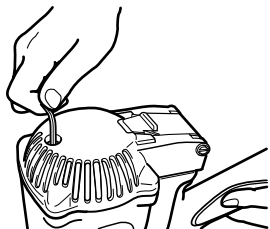

- THE PUSH LEVER AND TRIGGER MUST MOVE SMOOTHLY with pulling back the feeder knob.

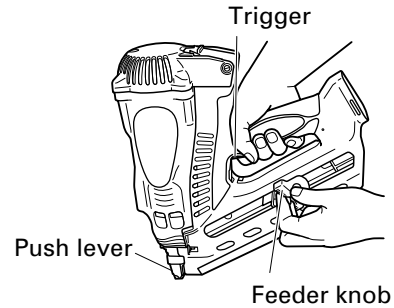

(2) Installing the battery.

Do not operate the push lever or trigger while installing the battery.

Make sure the battery indicator light is flashing green. If the battery indicator light is flashing red, the battery doesn't have enough power and it needs to be charged.

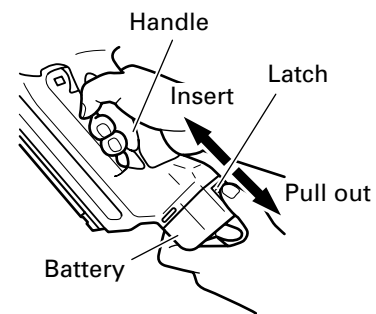

BATTERY INDICATOR LIGHT

Flashing GREEN: Enough power remaining (The light turns steady during operation).

Flashing RED: Insufficient power remaining (The light turns steady during operation).

OFF: Power saving mode is on. To deactivate it, remove the battery once and reinstall the battery.

Steady RED (except during operation): Malfunction detected. Please take it to your authorized service center.

POWER SAVING MODE

If the nailer has not been used for about an one hour with the battery still installed, Power saving mode turns on to minimize unnecessary consumption of battery power. Power saving mode is also activated when the battery power is extremely low or there's an abnormality in the machine so please pay attention to the battery indicator light after deactivating Power saving mode (by removing the battery and reinstall it).

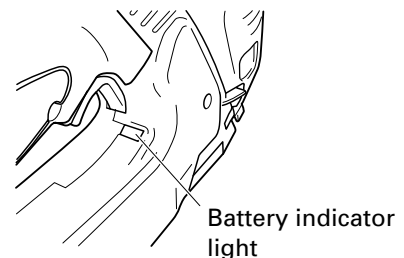

(3) INSERT FUEL CELL INTO NAILER.

- ① Pulling the latch and open the cell cover.

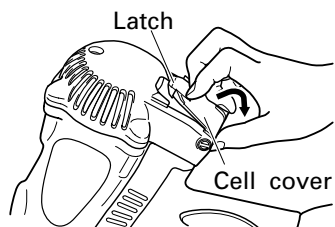

- ② Insert the fuel cell into nailer.

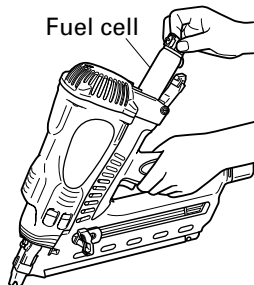

- ③ Insert the stem of fuel cell into the hole of adaptor.

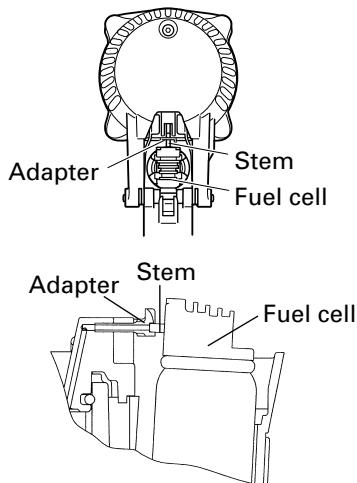

- ④ Close the cell cover.

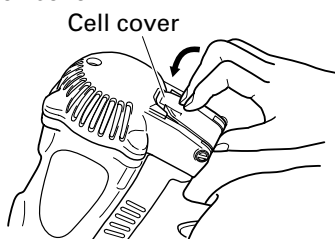

- (4) Remove the finger from the trigger and press the push lever against the workpiece with pulling back the feeder knob.

THE NAILER MUST NOT OPERATE.

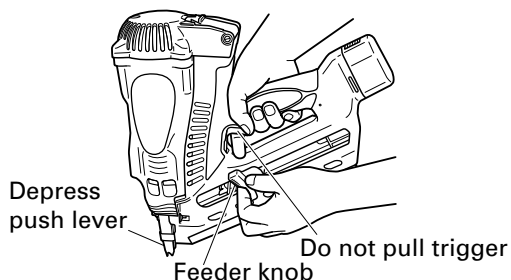

- (5) Separate the push lever from the workpiece. Next, point the nailer downward, pull the trigger and then wait in that position for 5 seconds or longer.

THE NAILER MUST NOT OPERATE.

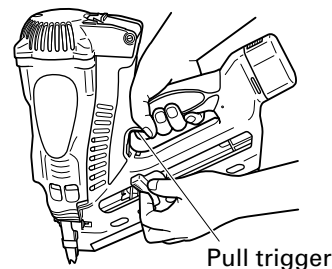

- (6) Without touching the trigger, depress the push lever against the workpiece. Pull the trigger.

THE NAILER MUST OPERATE.

- (7) If no abnormal operation is observed, you may load nails in the Nailer. Drive nails into the workpiece that is the same type to be used in the actual application.

THE NAILER MUST OPERATE PROPERLY.

LOADING NAILS

⚠ WARNING

- When loading nails into Nailer,
 - 1) do not depress trigger;
 - 2) do not depress push lever; and
 - 3) keep Nailer pointed downward.

2-Action Nail Feeding!

- (1) Insert nail strip into the back of the magazine.

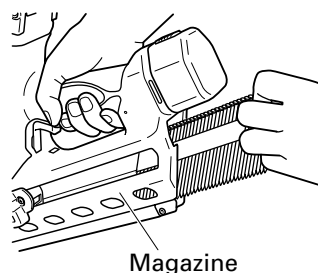

- (2) Slide the nail strip forward in the magazine.

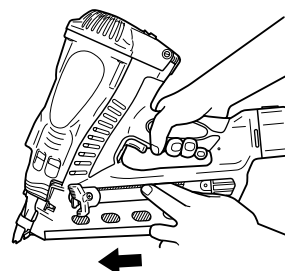

- (3) Pull the nail feeder (B) back to engage the feeder knob to the nail strip.

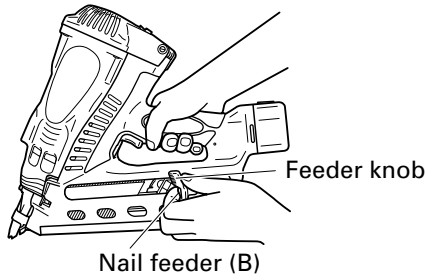
**NOTE:**

- Quietly push the nail feeder (B) and feeder knob against the nail.
If the nail feeder (B) and feeder knob are released from backward the magazine and bumped against the nail, the connecting paper of the nail can be damaged.
- Use nail strip of more than 10 nails.

The Nailer is now ready to operate.

Removing the nails:

- ① Pull the feeder knob backward.
- ② Return the feeder knob forward quietly while pushing the nail feeder (B).
- ③ Pull out nails from the back of the magazine.

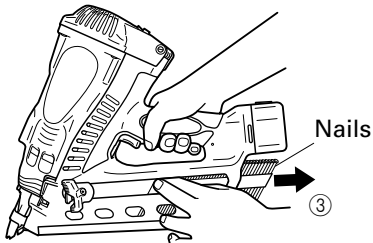
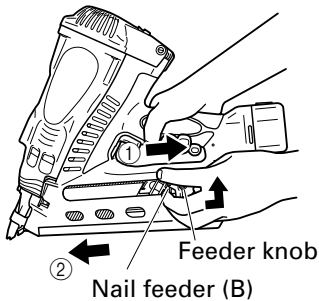
**NAILER OPERATION**

Read section titled "SAFETY" (pages 4 – 9).

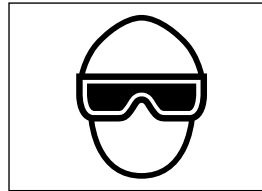
⚠ DANGER

- Operators and others in work area **MUST** wear safety glasses with side shields which conforms to ANSI Z87.1 specifications.

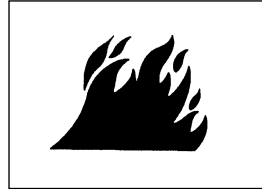

- Never use in presence of flammable liquids or gases.

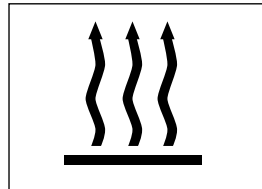

- Do not touch around the exhaust outlet with bare hands.

The push lever and nose will become hot and get heated up after prolonged or rapid use.

- Explosion and fire hazard
Keep away from sunshine and from temperature exceeding 120°F (50°C).

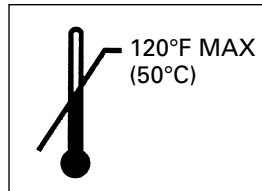

- Keep away from ignition source.
- No smoking.

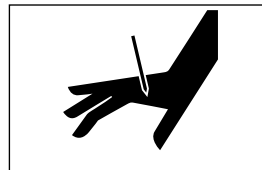
**⚠ WARNING**

- **NEVER** point tool at yourself or others in work area.
- Keep fingers **AWAY** from trigger when not driving nails to avoid accidental firing.

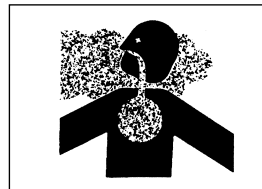

- Use outside or well-ventilated area.
- Do not inhale its contents.
- Do not use the electrical cord if damaged.



- Have it repaired immediately.
- Never place your face, hands or feet closer than 8 inches (200 mm) from firing head when using.

- Do not drive nails on the top of other nails or with Nailer at too steep of an angle; nails can ricochet and hurt someone.
- Do not drive nails into thin boards or near corners and edges of workpiece. Nails can be driven through or away from workpiece and hit someone.
- Never drive nails from both sides of a wall at the same time. Nails can be driven into and through the wall and hit a person on the opposite side.
- Never use Nailer which is defective or operating abnormally.
- Do not use Nailer as hammer.
- Disconnect battery and fuel cell from Nailer when:
 - 1) it is not in use;
 - 2) leaving work area;
 - 3) moving it to another location; and
 - 4) handing it to another person.
- Be careful of unwanted fastener. If pulling the trigger more when not driving nail at the temperature below 30°F (0°C), an unwanted fastener will be driven.

This Nailer is equipped with a FULL SEQUENTIAL ACTUATION MECHANISM.

Explanation of FULL SEQUENTIAL ACTUATION MECHANISM nailing operation;

First, press the push lever against the workpiece; next, pull the trigger to drive a nail.

The machine employs a preventive mechanism for unloaded operation.

The machine enters a state where the push lever cannot be pushed up. This takes place when the magazine is not loaded with nails or when the remaining number of nails becomes less than 8 or 9.

⚠ CAUTION

- Use caution not to throw the push lever tip onto wood when the push lever cannot be pushed up.

METHODS OF OPERATION

⚠ CAUTION

- Squeeze the trigger when drive a nail, otherwise the piston can not return correctly.
- Make sure the nailing depth when the temperature is above 85°F (30°C) or below 50°F (10°C).

This Nailer is equipped with the push lever and does not operate unless the push lever is depressed (upward position).

It is intermittent operation (Trigger fire) only.

- ① Position the nail outlet on the workpiece with finger off the trigger.
- ② Depress the push lever firmly until it is completely depressed.
- ③ Pull and squeeze the trigger to drive a nail.
- ④ Remove finger from the trigger.

To continue nailing in a separate location, move the nailer along the wood, repeating steps ① - ④ as required.

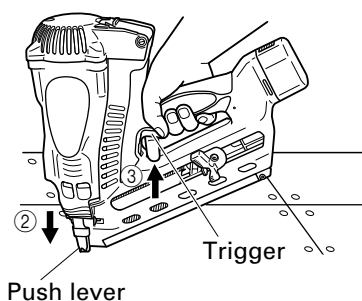

ADJUSTING THE NAILING DEPTH

To assure that each nail penetrates to the same depth, be sure that the Nailer is always held firmly against the workpiece.

If nails are driven too deep or shallow into the workpiece, adjust the nailing in the following order.

- ① Remove the fuel cell and the battery from the Nailer.

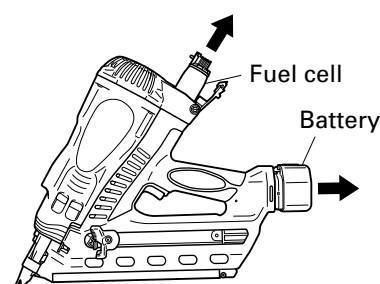

- ② Loosen the bolt with wrench.

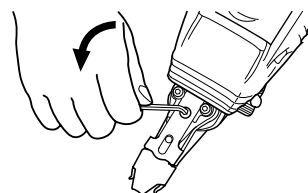

- ③ If nails are driven too deep, move the push lever to forward.

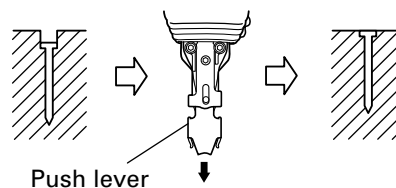

If nails are driven too shallow, move the push lever to backward.

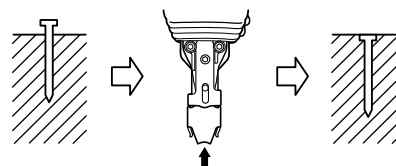

- ④ Stop moving the push lever when a suitable position is reached for a nailing test.

- ⑤ Connect the fuel cell and the battery to the Nailer.
ALWAYS WEAR SAFETY GLASSES.
Perform a nailing test.
- ⑥ Remove the fuel cell and the battery from the Nailer.
- ⑦ Choose a suitable position for adjusting.

USING THE HOOK

CAUTION

- **If the tool falls, there is a risk that malfunction and/or physical damage can occur.
It is recommended that you also use fall-preventing wires, etc.**

When using the Hook, pull it out with turning from the magazine.

When not using, close it in the magazine.

MAINTENANCE

NOTE:

The information contained in this Manual is designed to assist you in the safe maintenance of the Nailer.

Some illustrations in this Manual may show details or attachments that differ from those on your own Nailer.

MAINTENANCE AND INSPECTION

Read section titled "SAFETY" (pages 4 – 9).

⚠ DANGER



- Never use and test in presence of flammable liquids or gases.
- Keep away from ignition source.
- No smoking.



⚠ WARNING

- Remove fuel cell, battery and all nails from Nailer when:

- 1) doing maintenance and inspection; and
- 2) clearing a jam.

1. Inspecting the magazine

- ① REMOVE FUEL CELL and BATTERY.
- ② Clean the magazine. Remove paper chips or wooden chips which may have accumulated in the magazine. Lubricate it with Hitachi Gas tool lubricant.

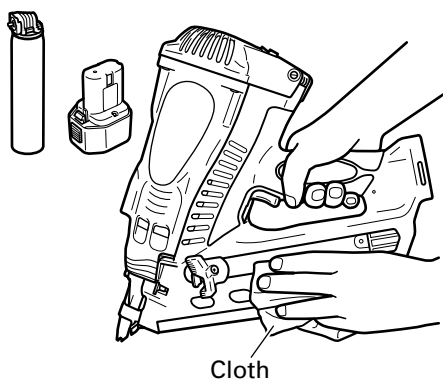

⚠ CAUTION

- Check that the nail feeder slides smoothly by pulling it with finger. If not smooth, nails can be driven at an irregular angle and hurt someone.

2. Storing

⚠ DANGER



- Store Nailer properly with fuel cell and battery removed.
- The fuel cell is an aerosol dispensers with flammable contents.
- When not in use, the Nailer, fuel cell and battery should be stored in tool case and in a dry place.
- Store indoors at temperature below 120°F (50°C).

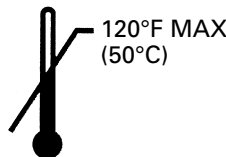

- When not in use for an extended period, apply a thin coat of the lubricant to the steel parts to avoid rust.
- Do not store the Nailer, fuel cell and battery in a cold weather environment. Keep them in a warm area.
- When not in use, the Nailer, fuel cell and battery should be stored in a warm and dry place. Keep it out of reach of children.

3. WARNING LABEL

Change the WARNING LABEL if missing or damaged. A new WARNING LABEL is available from a Hitachi authorized service center.

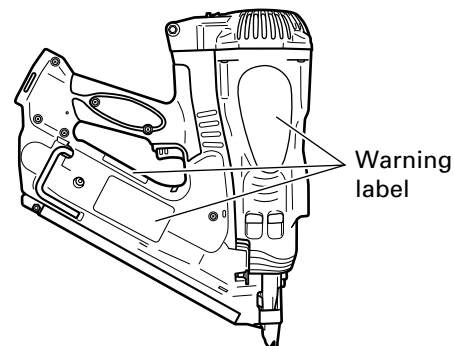

4. Maintenance chart (See page 21)

5. Operator troubleshooting (See page 21)
6. Service parts list
 - A: Item No.
 - B: Code No.
 - C: No. Used
 - D: Remarks

CAUTION

- **Repair, modification and inspection of Hitachi Power Tools must be carried out by an Hitachi Authorized Service Center.**
This Parts List will be helpful if presented with the tool to the Hitachi Authorized Service Center when requesting repair or other maintenance. In the operation and maintenance of power tools, the safety regulations and standards prescribed in each country must be observed.

MODIFICATIONS:

Hitachi Power Tools are constantly being improved and modified to incorporate the latest technological advancements.

Accordingly, some parts (i.e. code numbers and/or design) may be changed without prior notice.

SERVICE AND REPAIRS

WARNING

- **Only service personnel trained by Hitachi, distributor or employer shall repair the Nailer.**
- **Use only parts supplied or recommended by Hitachi for repair.**

All quality Nailers will eventually require servicing or replacement of parts because of wear from normal use.

NOTE:

Specifications are subject to change without any obligation on the part of HITACHI.

Maintenance chart

ACTION	WHY	HOW
Clean magazine and feeder mechanism.	Prevent a jam.	Blow clean daily.
Keep push lever working properly.	Promote operator safety and efficient Nailer operation.	Blow clean daily.

Operator troubleshooting

PROBLEM	CHECK METHOD	CORRECTION
Nailer operates, but no nail is driven.	Check for a jam.	Clear a jam.
	Check function of nail feeder per page 19.	Clean and lubricate.
	Ribbon spring weakened or damaged?	Replace ribbon spring.
	Check for proper nails.	Use only recommended nails.
Skipping nails. Intermittent feed.	Check for proper nails.	Use only recommended nails.
	Check function of nail feeder per page 19.	Clean and lubricate.
	Ribbon spring weakened or damaged?	Replace ribbon spring.
	Nail feeder (B) worn or damaged?	Replace nail feeder (B).
	Check for returning of piston.	Pull the trigger all the way.
		Too low temperature, warm up fuel cell under 120°F (50°C).
	Check for moving of piston smoothly.	Contact Hitachi for replacement.
Replace piston ring.		
Replace piston.		
Nails jam. Driven nail is bent.	Check for proper nails.	Use only recommended nails.
	Driver blade worn?	Contact Hitachi for replacement.
	Nail feeder (B) worn or damaged?	Replace nail feeder (B).
The operation of the push lever not smooth.	Push lever bent?	Contact Hitachi for replacement.
	Check push lever's moving track, debris?	Contact Hitachi for replacement.
Fan is working, light indicator shows GREEN yet it doesn't drive a nail or operation unstable.	Check for returning of piston.	Pull the trigger all the way.
		Too low temperature, warm up fuel cell under 120°F (50°C).
	Check fuel cell, insufficient?	Exchange it with a new fuel cell.
	Check spark plug wire, worn out?	Contact Hitachi for replacement.
	Check spark plug, grease or debris?	Contact Hitachi for replacement.
Check filter, clogged?	Contact Hitachi for replacement.	
Fan does not operate when push lever is pressed.	Magazine empty.	Load more nails in the magazine.
	Note the color of the light indicator.	If red: charge the battery. If green: Contact Hitachi for replacement.
Unable to charge battery.	_____	Check the electrical cord.

INFORMATION IMPORTANTE

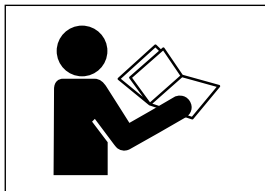

Lire et bien assimiler toutes les étiquettes de l'outil ainsi que toutes les instructions de fonctionnement, les consignes de sécurité et les avertissements de ce mode d'emploi avant d'utiliser ou d'entretenir ce cloueur.

Le non respect des avertissements pourrait entraîner la MORT ou des BLESSURES GRAVES.

La plupart des accidents résultant de l'utilisation ou de l'entretien des cloueurs sont dus au non respect de certaines consignes et précautions de sécurité élémentaires. Un accident peut souvent être évité en reconnaissant une situation potentiellement dangereuse avant qu'elle ne se produise, et en respectant les procédures de sécurité applicables.

Les consignes de sécurité élémentaires sont données dans la section "SECURITE" du manuel et dans les sections relatives aux instructions d'utilisation et d'entretien.

Les dangers à éviter pour empêcher tout risque de blessures ou de dommage de l'outil sont identifiés par les mots DANGER et AVERTISSEMENT, sur le cloueur et dans ce manuel.

Ne jamais utiliser ce cloueur pour des applications autres que celles qui sont spécifiées dans ce manuel.

DEFINITION DES MOTS DE SIGNALISATION

DANGER indique une situation imminente dangereuse qui, si elle n'est pas évitée, entraînera la mort ou des blessures graves.

AVERTISSEMENT indique une situation potentiellement dangereuse qui, si elle n'est pas évitée, risque d'entraîner la mort ou des blessures graves.

ATTENTION indique une situation potentiellement dangereuse qui, si elle n'est pas évitée, risque d'entraîner des blessures légères ou modérées, ou d'endommager l'outil.

REMARQUE met en relief les informations essentielles.

EXPLICATION DE L'ACTION DE CLOUAGE DU CLOUEUR HITACHI

- Cet outil dispose d'un MÉCANISME DE DÉCLENCHEMENT SÉQUENTIEL COMPLET.
Appuyer tout d'abord le levier-poussoir contre la pièce, puis tirer sur la gâchette pour enfoncer le clou. Procéder de la même façon pour continuer à enfoncer des clous.

SECURITE

CONSIGNES DE SECURITE IMPORTANTES POUR L'UTILISATION DU CLOUEUR

LIRE TOUTES CES INSTRUCTIONS

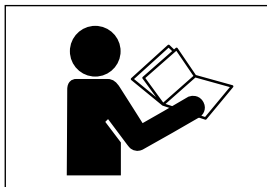

Ce cloueur est alimenté par un dispositif à combustion interne. Il ne doit être utilisé qu'avec les distributeurs de gaz combustible mentionnés dans le présent mode d'emploi.

⚠ DANGER

1. LES OPÉRATEURS ET LES AUTRES PERSONNES DANS L'AIRE DE TRAVAIL DOIVENT PORTER DES LUNETTES DE PROTECTION AVEC VISIÈRES LATÉRALES.

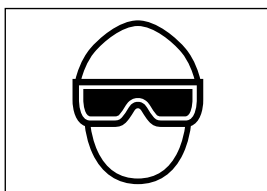

Quand on utilise le cloueur, toujours porter des lunettes de protection avec visières latérales, et veiller à ce que les autres personnes dans la zone de travail en portent également. Les lunettes de protection devront respecter les exigences de l'ANSI (American National Standards Institute) Z87.1 et assurer la protection contre les projections de particules arrivant par l'avant et par le côté.

L'employeur doit veiller à ce que la personne qui utilise le cloueur et les autres personnes dans l'aire de travail portent des lunettes de protection.

2. NE JAMAIS UTILISER EN PRÉSENCE DE LIQUIDES OU DE GAZ INFLAMMABLES.

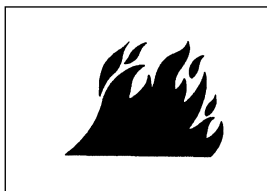

Ce cloueur ne doit pas servir dans un milieu combustible ou en présence de liquides ou de gaz inflammables, p. ex. de la laque, de la peinture, du benzène, du diluant ou de l'essence. En cours de fonctionnement, le cloueur produit des gaz d'échappement chauds et des étincelles qui peuvent enflammer les matériaux.

3. NE PAS TOUCHER LES ENVIRONS DE LA SORTIE D'ÉCHAPPEMENT.

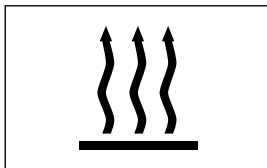

Ce cloueur produit des gaz d'échappement chauds qui peuvent enflammer les matériaux. Le bras de contact et le bec s'échauffent lors d'un usage prolongé ou rapide. Ne pas toucher avec les mains nues.

4. DANGER D'EXPLOSION ET D'INCENDIE.

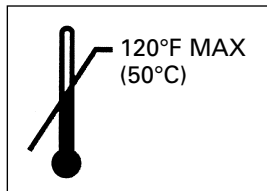
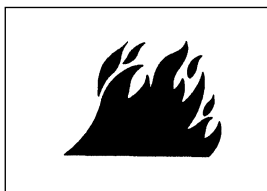

La pile à combustible est un générateur d'aérosol au contenu inflammable.

Le contenant sous pression et le propulseur doivent demeurer dans la pile à combustible.

Le non-respect des instructions peut provoquer une explosion ou un incendie.

Garder le cloueur, la pile à combustible et la pile à l'abri des rayons du soleil et des températures supérieures à 120°F (50°C).

La pile à combustible ou la pile pourrait éclater et libérer un gaz inflammable.

Il ne faut ni percer, ni brûler le contenant, même après usage.

Ne pas incinérer, remplir, récupérer ou recycler la pile à combustible.

Ne pas diffuser en direction d'une flamme nue ou d'une matière incandescente quelconque.

Garder à l'écart des sources d'inflammation — ne pas fumer.

Ranger hors de portée des enfants.



SECURITE — suite

⚠ AVERTISSEMENT

5. NE JAMAIS DIRIGER L'OUTIL VERS SOI NI VERS QUELQU'UN D'AUTRE DANS L'AIRE DE TRAVAIL.

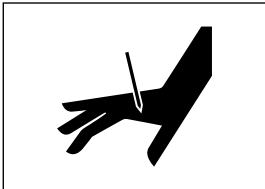

Toujours supposer que le cloueur renferme des clous. Ne jamais diriger le cloueur vers soi ni vers quelqu'un d'autre, qu'il renferme des clous ou non. Si l'on enfonce des clous par erreur, cela risque de provoquer des blessures graves. Ne jamais s'amuser avec le cloueur. Le cloueur est un instrument de travail. Le respecter.

6. NE PAS APPROCHER LES DOIGTS DE LA GÂCHETTE QUAND ON N'EFFECTUE PAS DE CLOUAGE POUR ÉVITER TOUT RISQUE DE DÉCLENCHEMENT ACCIDENTEL.

Ne jamais transporter l'outil avec le doigt sur la gâchette, car on risquerait d'enfoncer accidentellement un clou et de se blesser ou de blesser quelqu'un d'autre.

Toujours transporter le cloueur exclusivement par sa poignée.

7. TOUJOURS PORTER DES PROTECTIONS ANTI-BRUIT ET UN CASQUE.

Toujours porter des protections anti-bruit pour ne pas s'endommager l'ouïe.

Toujours porter un casque pour se protéger la tête contre les projectiles.

8. UTILISER À L'EXTÉRIEUR OU DANS DES LIEUX BIEN VENTILÉS.

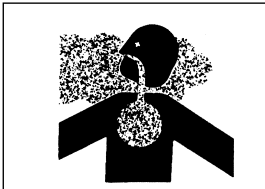

Ce cloueur rejette du monoxyde de carbone, nocif par inhalation. Le cloueur ne doit pas servir dans des espaces clos ou mal ventilés. Ne pas inhaler.

9. RANGER LE CLOUEUR CORRECTEMENT, AVEC LA PILE À COMBUSTIBLE ET LA PILE SORTIES.

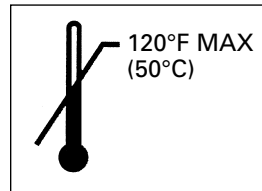

Lorsqu'ils ne servent pas, ranger le cloueur, la pile à combustible et la pile dans une boîte à outils et dans un endroit sec. Ranger à l'intérieur, là où la température ne dépasse pas 120°F (50°C). Garder le cloueur, la pile à combustible et la pile à l'abri des rayons directs du soleil et non dans un véhicule. Ranger hors de portée des enfants. Verrouiller la zone de rangement.

10. MAINTENIR L'AIRE DE TRAVAIL PROPRE.

Une aire encombrée invite les blessures. Enlever tous les outils inutiles, débris, meubles, etc. de l'aire de travail.

11. ELOIGNER LES VISITEURS.

Ne pas laisser les visiteurs manipuler le cloueur. Tous les visiteurs devront rester en dehors de l'aire de travail.

12. PORTER UN HABILLEMENT APPROPRIÉ.

Ne porter ni vêtements lâches ni bijoux qui pourraient se prendre dans les pièces en mouvement.

Porter des gants de caoutchouc et des chaussures solides si l'on travaille dehors.

Si l'on a les cheveux longs, les maintenir serrés dans un couvre-chef.

13. VÉRIFIER LE LEVIER-POUSSOIR AVANT L'UTILISATION.

Sortir la pile à combustible et la pile, puis s'assurer que le bras de contact fonctionne correctement. (Le levier-poussoir est parfois appelé "sécurité".) Ne jamais utiliser le cloueur si le levier-poussoir ne fonctionne pas correctement. Un clou pourrait s'enfoncer accidentellement. Ne pas toucher au levier-poussoir ni le retirer, car il pourrait ne plus fonctionner.

14. VEILLER À CE QUE TOUTES LES VIS ET LES COUVERCLES SOIENT EN PLACE ET BIEN SERRES.

Veiller à ce que les vis et les couvercles soient solidement fixés. Les vérifier périodiquement.

Ne jamais utiliser le cloueur si des pièces manquent ou sont endommagées.

15. NE PAS CHARGER DE CLOUS SI LA GÂCHETTE OU LE LEVIER-POUSSOIR SONT ENFONCES.

Quand on charge des clous dans le cloueur,

- 1) ne pas appuyer sur la gâchette ;
- 2) ne pas actionner le levier-poussoir ; et
- 3) diriger le cloueur vers le bas.

SECURITE — suite

⚠ AVERTISSEMENT

16. TENIR LE VISAGE, LES MAINS ET LES PIEDS ÉLOIGNÉS DE LA TÊTE DE CLOUAGE PENDANT L'UTILISATION.

Ne jamais approcher le visage, les mains ou les pieds à moins de 8 po (200 mm) de la tête de clouage.

Il y a risque de blessures graves si les clous sont déviés par la pièce ou qu'ils sont déportés au-delà du point d'entrée.

17. PLACER LE CLOUEUR CORRECTEMENT SUR LA PIÈCE.

Ne pas enfoncer de clous sur d'autres clous ni avec le cloueur à un angle trop aigu ; les clous pourraient ricocher et blesser quelqu'un.

18. NE PAS ENFONCER DE CLOUS DANS DES PLANCHES MINCES NI PRES DES COINS ET DES BORDS DE LA PIÈCE.

Les clous pourraient traverser la pièce ou s'enfoncer ailleurs que dans la pièce et blesser quelqu'un.

19. NE JAMAIS ENFONCER DE CLOUS DES DEUX CÔTES D'UN MUR EN MEME TEMPS.

Les clous pourraient traverser le mur et blesser quelqu'un de l'autre côté.

20. VÉRIFIER S'IL Y A DES FILS SOUS TENSION.

Pour éviter tout risque d'électrocution grave, vérifier s'il y a des fils sous tension dissimulés dans le mur, le plancher ou le plafond. Couper le disjoncteur pour s'assurer qu'il n'y a pas de fils sous tension.

21. NE PAS TROP SE PENCHER.

Conservé une bonne assise et un bon équilibre à tout moment.

22. NE JAMAIS UTILISER UN CLOUEUR DEFECTUEUX OU QUI NE FONCTIONNE PAS NORMALEMENT.

Si le cloueur semble ne pas fonctionner comme d'habitude, qu'il fait des bruits bizarres ou qu'il semble défectueux, cesser immédiatement de l'utiliser et le faire réparer par un service après-vente Hitachi agréé.

23. SORTIR LA PILE À COMBUSTIBLE ET LA PILE DU CLOUEUR QUAND:

- 1) on entretient ou inspecte le cloueur ;
- 2) on retire des clous coincés ;
- 3) on ne s'en sert pas ;
- 4) on quitte l'aire de travail ;
- 5) on le transporte dans un autre endroit ; et
- 6) on le passe à quelqu'un d'autre.

Ne jamais essayer de retirer des clous coincés ou de réparer le cloueur à moins d'avoir extrait la pile à combustible et la pile du cloueur, ainsi que tous les clous restants.

Ne jamais s'éloigner du cloueur car des personnes non familiarisées avec son fonctionnement pourraient le manipuler et se blesser.

24. RESTER SUR SES GARDES.

Regarder ce que l'on fait. Faire preuve de bon sens. Ne pas utiliser le cloueur lorsqu'on est fatigué. Ne jamais utiliser le cloueur si l'on est sous l'influence de médicaments, d'alcool ou de toute autre substance soporifique.

25. MANIPULER LE CLOUEUR CORRECTEMENT.

Utiliser le cloueur en suivant les instructions du manuel. Ne jamais permettre que le cloueur soit utilisé par des enfants, des personnes non familiarisées avec son fonctionnement ou des personnes non autorisées.

26. NE JAMAIS UTILISER LE CLOUEUR POUR DES APPLICATIONS AUTRES QUE CELLES QUI SONT SPÉCIFIÉES DANS CE MANUEL.

27. MANIPULER LE CLOUEUR AVEC PRECAUTION.

Ne pas faire tomber le cloueur ni le heurter contre des surfaces dures et ne pas le rayer ni graver des inscriptions dessus. Manipuler le cloueur avec précaution.

28. ENTRETENIR SOIGNEUSEMENT LE CLOUEUR.

Veiller à ce que le cloueur soit toujours propre et graissé pour obtenir un fonctionnement optimal et en toute sécurité.

29. UTILISER EXCLUSIVEMENT DES PIÈCES, ACCESSOIRES OU CLOUS FOURNIS OU RECOMMANDÉS PAR HITACHI.

Des pièces, accessoires ou clous non autorisés pourraient annuler la garantie, entraîner un mauvais fonctionnement et provoquer des blessures. Les réparations du cloueur seront confiées exclusivement au personnel d'entretien formé par Hitachi, au distributeur ou à l'employeur.

30. NE JAMAIS MODIFIER NI ALTÉRER UN CLOUEUR.

Cela pourrait provoquer un mauvais fonctionnement et entraîner des blessures physiques.

SECURITE — suite

CONSIGNES DE SÉCURITÉ IMPORTANTES À L'ÉGARD DE LA PILE À COMBUSTIBLE

LIRE TOUTES CES INSTRUCTIONS

⚠ DANGER

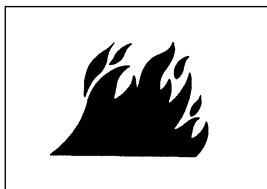

**La pile à combustible, le combustible et le propulseur sont inflammables sous pression.
Danger d'explosion / d'incendie**

Un non-respect de toutes les instructions peut occasionner un incendie et une explosion lorsqu'on manipule des distributeurs de gaz combustible en vue de les stocker, de les transporter, de les insérer dans l'outil, de les en sortir et de les éliminer.



Ne pas fumer pendant qu'on manipule la pile à combustible.

⚠ AVERTISSEMENT

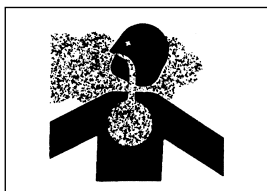

Ne pas inhaler le contenu.

En cas d'inhalation, il faut emmener la personne touchée au grand air et la mettre dans une position confortable.

Les gaz en expansion causent de basses températures.

Les gaz fluides peuvent blesser au contact de la peau ou des yeux.

En cas de contact cutané, laver soigneusement la surface de contact à l'eau chaude et au savon, sécher, puis appliquer une crème pour la peau.

En cas de contact oculaire, rincer les yeux ouverts à l'eau courante.

Contactez un médecin si nécessaire.

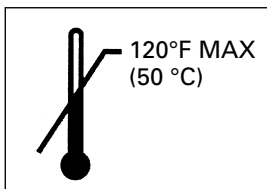

Ranger dans un lieu bien ventilé.

Ne pas ranger à plus de 120°F (50°C) (p. ex. à la lumière directe du soleil ou dans un véhicule).

Ne pas exposer à une flamme nue et à des étincelles.

Ne pas perforer ou ouvrir la pile à combustible.

Ne pas remplir, récupérer ou recycler la pile à combustible.

Éliminer en conformité avec la réglementation locale sur les produits aérosol.

Ne pas jeter la pile à combustible avec d'autres déchets à recycler.

Ranger hors de portée des enfants.

SECURITE — suite

CONSIGNES DE SÉCURITÉ IMPORTANTES POUR LE CHARGEUR DE BATTERIE

⚠️ AVERTISSEMENT

Une utilisation incorrecte ou dangereuse des chargeurs de batterie peut entraîner la mort ou des blessures graves:

LIRE TOUT CE MODE D'EMPLOI

1. Ce manuel renferme des instructions de sécurité et de fonctionnement importantes pour les chargeurs de batterie modèles UC7SD.
2. Avant d'utiliser le chargeur de batterie, lire toutes les étiquettes d'instruction et de précaution apposées sur (1) le chargeur de batterie, (2) la batterie, et (3) le produit utilisant la batterie.
3. Pour réduire tout risque de blessures, recharger des batteries rechargeables HITACHI type EB714S. Les autres types de batterie pourraient exploser et provoquer des blessures ou des dommages.
4. Ne pas exposer le chargeur à la pluie ni à la neige.
5. L'utilisation d'un accessoire non recommandé ou non vendu par le fabricant du chargeur de batterie risque de provoquer un feu, une décharge électrique ou des blessures.
6. Pour réduire tout risque de dommage de la fiche et du cordon électrique, débrancher le cordon du chargeur en tirant sur la fiche.
7. Vérifier que le cordon est placé de façon que personne ne puisse marcher dessus, se prendre les pieds dedans, ni l'endommager ou le soumettre à des contraintes.
8. Ne pas utiliser de cordon de rallonge si cela n'est pas absolument nécessaire. L'utilisation d'un cordon de rallonge incorrect pourrait entraîner un feu ou une décharge électrique. Si l'on doit utiliser un cordon de rallonge, s'assurer que:
 - a. Les broches de la rallonge ont les mêmes numéro, taille et forme que celles de la fiche du chargeur;
 - b. Le cordon de rallonge est correctement raccordé et en bon état électrique;
 - c. Le calibre du fil doit être au moins suffisant pour l'intensité nominale CA (ampères) du chargeur de batterie spécifiées dans le tableau ci-dessous.

Tableau 1
CALIBRE MINIMUM RECOMMANDÉ POUR LES
CORDONS DE RALLONGE
DES CHARGEURS DE BATTERIE

Intensité nominale d'entrée CA (ampères)*		Calibre du cordon			
Egal ou supérieur à	mais non inférieur à	Longueur de cordon en pieds (mètres) 25 (7.5)	50 (15)	100 (30)	150 (45)
0	2	18	18	18	16
2	3	18	18	16	14
3	4	18	18	16	14

- * Si l'intensité nominale d'entrée du chargeur de batterie est donnée en watts et non en ampères, calculer la capacité en ampères correspondante en divisant la capacité en ampères par la capacité de tension, par exemple:

$$\frac{1,250 \text{ watts}}{125 \text{ volts}} = 10 \text{ ampères}$$

9. Ne pas utiliser le chargeur si son cordon ou sa fiche sont endommagés - Le remplacer immédiatement.
10. Ne pas utiliser le chargeur s'il a reçu un coup, s'il est tombé ou endommagé de toute autre manière. L'apporter à un réparateur qualifié.
11. Ne pas démonter le chargeur ni le produit qui reçoit la batterie; si un entretien ou des réparations sont nécessaires, les apporter à un réparateur qualifié. Un remontage incorrect pourrait provoquer une décharge électrique ou un feu.
12. Pour réduire tout risque de décharge électrique, débrancher le chargeur de la prise secteur avant tout entretien ou nettoyage. Il ne suffit pas de sortir la batterie.
13. Ce chargeur de batterie pourra être fixé comme accessoire standard sur les outils HITACHI alimentés sur batterie. Dans ce cas, vérifier le mode d'emploi de l'outil HITACHI alimenté sur batterie avant d'utiliser le chargeur de batterie.

CONSIGNES DE SÉCURITÉ IMPORTANTES POUR L'UTILISATION DE LA BATTERIE ET DU CHARGEUR DE BATTERIE

Pour utiliser le cloueur, il faut d'abord charger la pile. Avant d'utiliser les chargeurs de batterie modèles UC7SD, bien lire toutes les instructions et les précautions spécifiées sur le chargeur, sur la borne de la batterie et dans ce manuel. BIEN NOTER: UTILISER EXCLUSIVEMENT DES PILES HITACHI DE TYPE EB714S. L'UTILISATION D'AUTRES TYPES DE BATTERIES RISQUE DE PROVOQUER UNE EXPLOSION ET DE CAUSER DES BLESSURES!

SECURITE — suite

Pour éviter tout risque de blessure, observer les consignes suivantes:

⚠ AVERTISSEMENT

- Une utilisation incorrecte de la batterie ou du chargeur de batterie risque de provoquer des blessures. Pour éviter tout risque de blessure:

1. **NE JAMAIS** démonter la batterie.
2. **NE JAMAIS** jeter la batterie au feu, même si elle est endommagée ou complètement usée. La batterie risque d'exploser au feu.
3. **NE JAMAIS** court-circuiter la batterie.
4. **NE JAMAIS** insérer d'objets dans les ouïes d'aération du chargeur. Il pourrait en résulter un choc électrique ou des dommages du chargeur.
5. **NE JAMAIS** effectuer la recharge à l'extérieur. Eloigner la batterie des rayons directs du soleil et utiliser exclusivement dans des endroits à faible humidité et bien aérés.
6. **NE JAMAIS** effectuer la recharge si la température est inférieure à 50°F (10°C) ou supérieure à 104°F (40°C).
7. **NE JAMAIS** raccorder deux chargeurs de batterie ensemble.
8. **NE JAMAIS** insérer de corps étrangers dans l'orifice de la batterie ou du chargeur de batterie.
9. **NE JAMAIS** utiliser de transformateur-élévateur pour la recharge.
10. **NE JAMAIS** utiliser de générateur de moteur ni d'alimentation CC pour la recharge.
11. **NE JAMAIS** ranger la batterie ni le chargeur de batterie dans un lieu où la température peut atteindre ou dépasser 104°F (40°C).
12. **TOUJOURS** alimenter le chargeur sur une prise secteur domestique standard (120 volts). L'utilisation du chargeur à une autre tension peut entraîner une surchauffe et endommager le chargeur.
13. **TOUJOURS** attendre au moins 15 minutes entre deux recharges pour éviter toute surchauffe du chargeur.
14. **TOUJOURS** débrancher le cordon d'alimentation de la prise secteur lorsqu'on ne se sert pas du chargeur.

MISE AU REBUT D'UNE BATTERIE USÉE

⚠ AVERTISSEMENT

- Ne pas jeter la batterie usée aux ordures ménagères. La batterie risque d'exploser si elle est incinérée. L'appareil que vous avez acheté renferme une batterie rechargeable. La batterie est recyclable. Lorsqu'elle a atteint sa limite de service, selon les lois des états et les lois locales, il peut être illégal de jeter cette batterie aux ordures ménagères. Vérifier auprès de son service de ramassage d'ordures les options de recyclage et la procédure correcte de mise au rebut.

RESPONSABILITES DE L'EMPLOYEUR

1. Veiller à ce que ce MANUEL reste à la disposition des personnes qui doivent utiliser ou entretenir le cloueur.
2. Veiller à ce que les cloueurs soient utilisés exclusivement lorsque les opérateurs et les autres personnes présentes dans l'aire de travail portent des LUNETTES DE PROTECTION.
3. Obliger les opérateurs et les autres personnes présentes dans l'aire de travail à porter des LUNETTES DE PROTECTION.
4. Maintenir les cloueurs en bon ordre de marche.
5. Entretenir les cloueurs correctement.
6. Veiller à ce que les cloueurs qui ont besoin d'être réparés ne soient plus utilisés avant d'être réparés.

SECURITE — suite

**CONSERVER CES INSTRUCTIONS
ET
LES METTRE A LA DISPOSITION
DES AUTRES UTILISATEURS
ET
PROPRIETAIRES DE CET OUTIL!**

UTILISATION

REMARQUE :

Les informations contenues dans ce manuel ont pour but d'aider l'opérateur à utiliser le cloueur en toute sécurité.

Certaines des illustrations du manuel peuvent montrer des détails ou des accessoires qui diffèrent de ceux de votre cloueur.

NOM DES PIÈCES

1. Cloueuse a bande au gas (NR90GC)

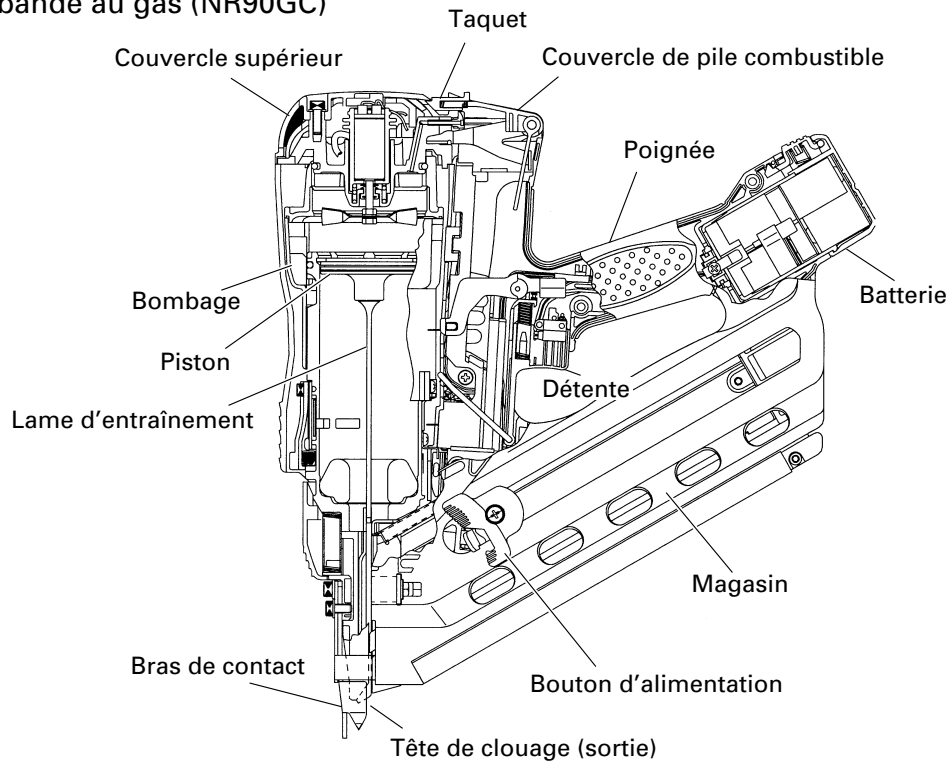

○ Pile (EB714S)

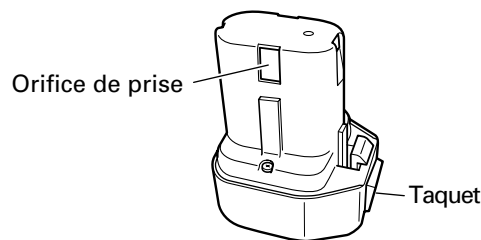

2. Chargeur de batterie (UC7SD)

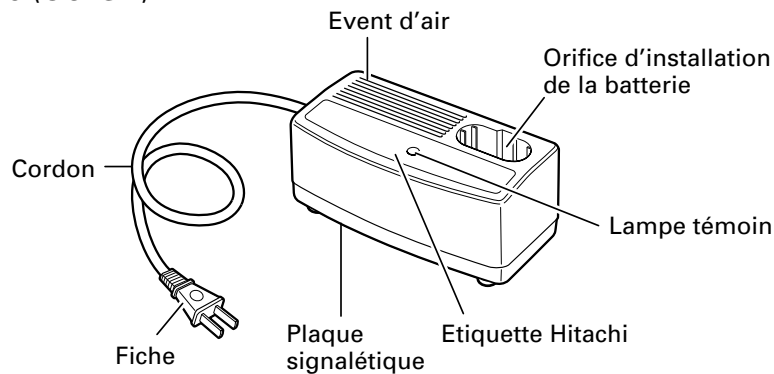

SPECIFICATIONS

1. Cloueuse a bande au gas

Dimensions Longueur × Hauteur × Largeur	13-21/32" × 13-29/32" × 4-1/4" (347 mm × 353 mm × 108 mm)
Poids	7.7 lbs. (3.5 kg)
Contenance de clous	37 clous (1 recharge)
Vitesse du cycle	Intermittent: 2 – 3 clous par seconde Continu: 1000 clous par heure
Batterie	EB714S (1.4 Ah) Batterie Ni-Cd, 7.2 V
Pile à combustible	Type No. 728-980.....vendue séparément

2. Chargeur de batterie (UC7SD)

Source d'alimentation d'entrée	Monophasée: CA120V 60Hz
Durée de recharge	Environ 60 min. (À une température de 70°F (20°C))
Tension de charge	CC 7.2 V
Courant de charge	CC 1.6 A
Poids	2.4 lbs. (1.1 kg)

SELECTION DES CLOUS

⚠ AVERTISSEMENT

- Bien utiliser exclusivement les clous HITACHI d'origine avec le NR90GC. L'utilisation d'autres clous risque de provoquer un mauvais fonctionnement de l'outil et/ou une rupture des clous, et d'entraîner des blessures.

Seuls les clous indiqués dans le tableau ci-dessous pourront être utilisés avec ce cloueur.

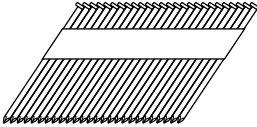
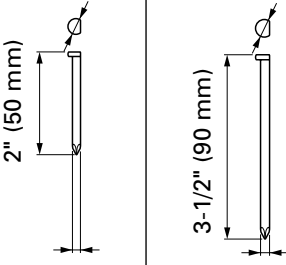
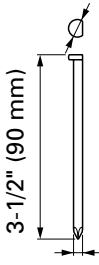
Recharge de clous à assemblage sur paier Clous sans tête	Min.	Max.
	.266" (6.8 mm)	.303" (7.7 mm)
	 2" (50 mm) .120" (3.0 mm)	 3-1/2" (90 mm) .131" (3.3 mm)

* Il n'est pas recommandé d'utiliser ce cloueur avec des clous à tige annelée de 3 à 3 1/2 po sur du bois d'œuvre traité sous pression.

ACCESSOIRES

⚠ DANGER

- Les accessoires autres que ceux indiqués ci-dessous risquent de mal fonctionner et de provoquer des blessures.

ACCESSOIRES STANDARD

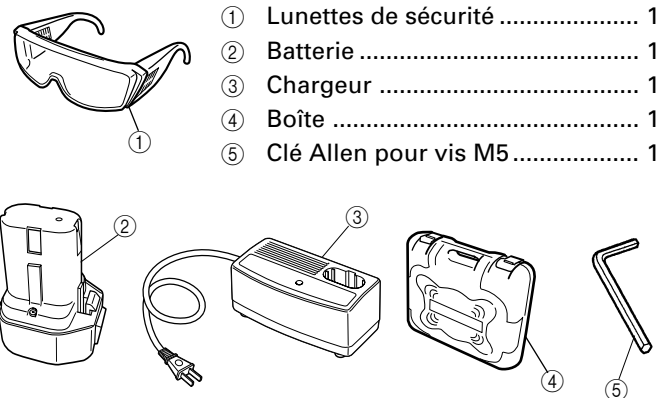

ACCESSOIRES EN OPTION

vendus séparément

- Pile à combustible Code No. 752-600
- Lubrifiant de cloueuse a bande au gas
Alimenteur d'huile 8 oz (250 cc) (Code No. 885-246)

REMARQUE: Les accessoires sont sujets à modification sans préavis et sans aucune obligation de la part de HITACHI.

APPLICATIONS

- Ossature de plancher et mur.
- Construction de ferme, construction de fenêtre.
- Platelage de sous-plancher et de sous-toiture.
- Coffrage de mur.
- Construction de grandes caravanes et de logements modulaires.

MÉTHODE DE RETRAIT ET D'INSTALLATION DE LA BATTERIE

- Installation de la batterie
Aligner la batterie sur la fente de la poignée de l'outil et la glisser à l'intérieur.
Toujours insérer la batterie à fond, jusqu'à ce qu'elle se bloque avec un petit déclic. Sinon, elle risque de tomber accidentellement de l'outil et de blesser l'opérateur ou d'autres personnes alentour.
- Retrait de la batterie
Sortir la pile de la poignée de l'outil tout en pressant le taquet sur le côté de la pile.

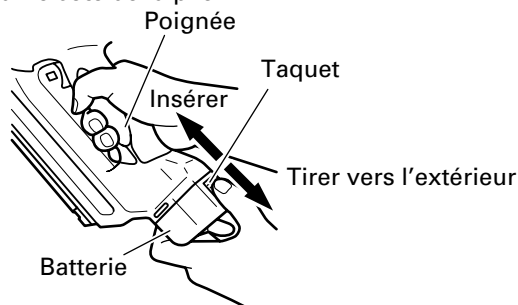

MÉTHODE DE RECHARGE

REMARQUE: Avant de brancher le chargeur dans la prise, vérifier les points suivants:

- La tension de la source d'alimentation est indiquée sur la plaque signalétique.
- Le cordon n'est pas endommagé.

⚠ AVERTISSEMENT

- **Ne pas effectuer de recharge à une tension supérieure à la tension indiquée sur la plaque signalétique. Cela brûlerait le chargeur.**

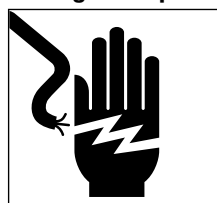

- **Ne pas utiliser le cordon électrique s'il est endommagé. Le faire réparer immédiatement.**

1. Insérer la pile dans le chargeur de batterie. Bien s'assurer qu'elle touche le fond du chargeur de batterie.

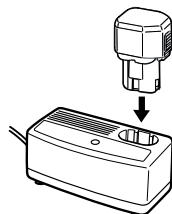

2. Brancher la fiche du chargeur de batterie dans la prise.
3. Recharge
 - Quand la fiche du chargeur de batterie est insérée dans la prise, la recharge commence et la lampe témoin s'allume.

REMARQUE: Si la lampe témoin ne s'allume pas, débrancher la fiche de la prise et vérifier si la batterie est insérée correctement.

- Environ 60 minutes plus tard à 70°F (20°C), quand la pile est rechargée à fond, la lampe témoin s'éteint.

REMARQUE: Le temps de recharge de la batterie devient plus long si la température est basse ou que la tension d'alimentation est trop faible.

Si la lampe témoin ne s'éteint pas bien qu'il se soit écoulé plus de quatre heures après le début de la recharge, arrêter la recharge et consulter son SERVICE APRES-VENTE HTACHI AGREE.

4. Débrancher le chargeur de batterie de la prise.

⚠ ATTENTION

Ne pas débrancher la fiche de la prise en tirant sur le cordon.

Pour éviter tout dommage lorsqu'on débranche la fiche de la prise, bien tenir la fiche proprement dite.

5. Retirer la batterie du chargeur de batterie. Sortir la batterie du chargeur tout en la soutenant de la main.

En ce qui concerne le courant de décharge d'une batterie neuve.

Etant donnée que les substances chimiques internes sont restées inactives dans le cas des batteries neuves ou des batteries qui sont restées longtemps inutilisées, le courant de décharge risque d'être très faible lors des première et deuxième utilisations. Ce phénomène est temporaire et le temps de recharge normal sera rétabli quand les batteries auront été rechargées 2 ou 3 fois.

Comment prolonger la durée de vie des batteries.

- Recharger les batteries avant qu'elles ne soient complètement épuisées.
Quand la puissance de l'outil utilisé faiblit, l'éteindre et recharger la batterie. Si l'outil continue d'être utilisé jusqu'à épuisement du courant électrique, la batterie risque d'être endommagée et sa durée de vie se raccourcira.
- Eviter d'effectuer la recharge sous des températures élevées.
Une batterie est toujours chaude immédiatement après son utilisation. Si la batterie est rechargée immédiatement après utilisation, les substances chimiques internes risquent de se détériorer et la durée de vie de la batterie se raccourcira. Laisser la batterie refroidir un moment avant de l'utiliser.

⚠ ATTENTION

- Si le chargeur a fonctionné pendant longtemps de suite, il sera chaud, ce qui risque de provoquer des pannes. Lorsque la recharge est terminée, laisser le chargeur refroidir pendant environ 15 minutes avant de passer à la recharge suivante.
- Si l'on recharge la batterie lorsqu'elle est chaude, soit parce qu'elle vient de fonctionner, soit parce qu'elle est en plein soleil, la lampe témoin risque de ne pas s'allumer.
La batterie ne se rechargera pas. Dans ce cas, laisser la batterie refroidir avant de la recharger.
- Si le chargeur de batterie ne fonctionne pas alors que la batterie est installée correctement, il s'agit probablement d'une anomalie de la batterie ou du chargeur. Les porter au service après-vente agréé.

AVANT L'UTILISATION

Lire la section intitulée "SECURITE" (pages 23 – 29).

Bien vérifier les points suivants avant de travailler.

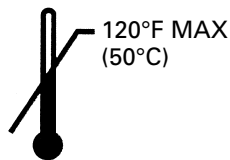
ENVIRONNEMENT DE TRAVAIL**⚠ AVERTISSEMENT**

- Pas de gaz ou liquides inflammables, ni aucun autre objet inflammable sur le chantier.
- Utiliser à l'extérieur ou dans des lieux bien ventilés.
Ne pas inhaler.
- Garder le cloueur, la pile à combustible et la pile à l'abri des rayons du soleil et des températures supérieures à 120°F (50°C).
- Garder à l'écart des sources d'inflammation.
Ne pas fumer.
- Evacuer les enfants et les personnes non autorisées de l'aire de travail.

ENTRETIEN PAR TEMPS FROID

- Ne pas ranger le cloueur, la pile à combustible et la pile dans un milieu exposé au temps froid. Garder le cloueur, la pile à combustible et la pile dans un endroit chaud jusqu'au début des travaux.
- Si le cloueur, la pile à combustible et la pile sont déjà froids, les prendre dans un endroit chaud et laisser le cloueur réchauffer avant usage. Respecter la limite de température de 120°F (50°C) maximum.
Ne pas exposer à une flamme nue et à des étincelles!

⚠ ATTENTION

- Ce cloueur est susceptible de mal fonctionner: à basse température, car la pile à combustible perd la force de propulsion nécessaire; à haute température, car la pile à combustible est surmenée.
- Ne pas employer le cloueur à la pluie ou en présence d'humidité excessive.
- Il n'est pas recommandé d'utiliser ce cloueur à des altitudes de plus de 5,000 pi (1,500 m) ou à des températures sous 30°F (0°C).

PRÉPARATION DE LA PILE À COMBUSTIBLE

Lire la section intitulée "SÉCURITÉ, CONSIGNES DE SÉCURITÉ IMPORTANTES À L'ÉGARD DE LA PILE À COMBUSTIBLE" (page 26).

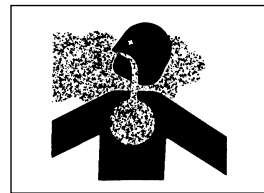
⚠ DANGER

- La pile à combustible est inflammable.
- Garder à l'écart des sources d'inflammation.
- Ne pas diffuser en direction d'une flamme nue ou d'une matière incandescente quelconque.
- Ne pas fumer pendant qu'on manipule la pile à combustible.
- Tenir la base de la pile à combustible à distance du visage ou de la peau. Les gaz en expansion causent de basses températures. Ne pas entrer en contact avec les gaz.
- Ne pas inhaler.
- Ranger hors de portée des enfants.

⚠ ATTENTION

- Si du gaz fuit par la buse de dosage ou par la cartouche de gaz après la fixation de la buse de dosage, remplacer par une nouvelle buse de dosage.
- Ne pas tenter de réutiliser la buse de dosage.
Remplacer la buse de dosage par une nouvelle.

Pour fixer la buse de dosage sur une pile à combustible:

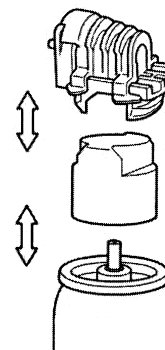

- (1) Séparer la buse de dosage et son chapeau de la cartouche de gaz.

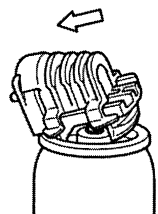

(2) Presser vers l'avant (côté tige) et vers le bas du côté avant de la buse de dosage.

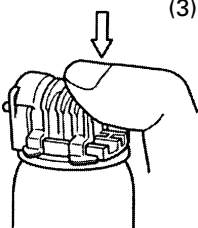

(3) Presser vers le bas à l'arrière de la buse de dosage jusqu'à l'obtention d'un raccord étanche.

Tester la buse de dosage:

Presser la tige de buse de dosage sur la pile à combustible deux ou trois fois contre un objet stationnaire et relâcher.

Si aucun gaz ne se disperse, la pile à combustible est épuisée. Remplacer.

Observer les règlements de sécurité.

La pile à combustible est maintenant prête à insérer dans le cloueur.

PRÉPARATION DE LA PILE

Lire la section intitulée "SÉCURITÉ, CONSIGNES DE SÉCURITÉ IMPORTANTES POUR LE CHARGEUR DE BATTERIE" (page 27).

Il faut charger la batterie avant usage.

Le mode de chargement des batteries est indiqué aux pages 32 - 33.

ESSAI DU CLOUEUR

⚠ DANGER



● Les opérateurs et les autres personnes dans l'aire de travail DOIVENT porter des lunettes de protection avec visières latérales respectant les exigences ANSI Z87.1.

⚠ AVERTISSEMENT

● Ne jamais utiliser le cloueur si le levier-poussoir ne fonctionne pas correctement.

La machine dispose d'un mécanisme pour prévenir le fonctionnement sans charge.

La machine passe dans un état où le bras de contact ne peut être soulevé. Cela se produit quand le magasin ne contient pas de clous ou que le nombre de clous restants est inférieur à 8 ou 9.

⚠ ATTENTION

● Prendre soin de ne pas cogner le bout du bras de contact contre du bois.

Avant de commencer le travail proprement dit, faire un essai de clouage en vérifiant les points ci-dessous. Effectuer les essais dans l'ordre indiqué.

S'il se produit un fonctionnement anormal, cesser immédiatement d'utiliser le cloueur et contacter un service après-vente agréé Hitachi.

(1) SORTIR TOUS LES CLOUS, LA PILE À COMBUSTIBLE ET LA PILE DU CLOUEUR.

TOUTES LES VIS DOIVENT ETRE SERREES A FOND.

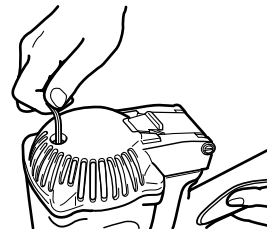

LE BRAS DE CONTACT ET LA DÉTENTE DOIVENT SE DÉPLACER EN DOUCEUR SI L'ON TIRE LE BOUTON D'ALIMENTATION.

Détente

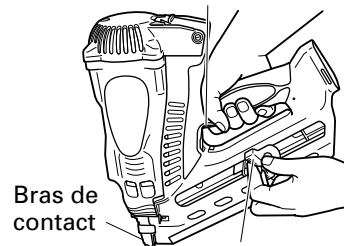

Bras de contact

Bouton d'alimentation

(2) Installation de la batterie.

Ne pas actionner le bras de contact ou la détente pendant l'installation de la batterie.

S'assurer que le témoin de la pile clignote en vert.

Si le témoin de la batterie clignote en rouge, c'est que la batterie manque de puissance et qu'elle a besoin d'être rechargée.

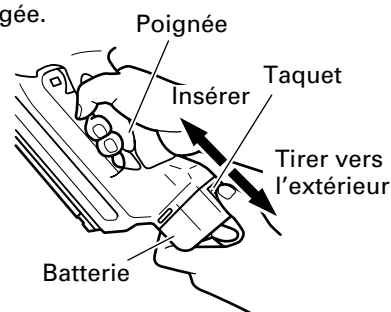

Poignée

Taquet

Tirer vers l'extérieur

Batterie

TÉMOIN DE LA PILE

Clignote en VERT: Il reste assez de puissance (la lumière du témoin devient fixe en cours de marche).

Clignote en ROUGE: Il ne reste pas assez de puissance (la lumière du témoin devient fixe en cours de marche).

Éteint: Le mode économie d'énergie est activé. Pour le désactiver, extraire la batterie une fois et la remettre en place.

ROUGE fixe (sauf en cours de marche): Anomalie détectée. Confier à votre centre de réparation agréé.

MODE ÉCONOMIE D'ÉNERGIE

Si le cloueur reste inutilisé pendant une heure environ avec sa batterie toujours à l'intérieur, le mode économie d'énergie se déclenche pour minimiser la consommation inutile de puissance. Puisque le mode économie d'énergie s'active aussi quand la puissance de la batterie est très faible ou qu'il y a une défaillance de la machine, il faut prêter attention au témoin de la pile après avoir désactivé ce mode (en retirant la pile et en la réinstallant).

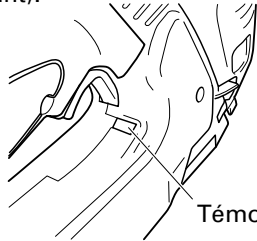

Témoin de la batterie

(3) INSÉRER LA PILE À COMBUSTIBLE DANS LE CLOUEUR.

- ① Tirer le taquet et ouvrir le couvercle de pile combustible.

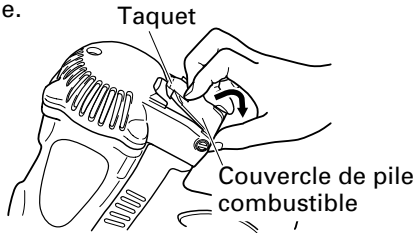

Taquet

Couvercle de pile combustible

- ② Insérer la pile à combustible dans le cloueur.

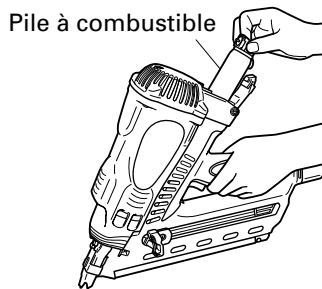

Pile à combustible

- ③ Insérer la base de la pile à combustible dans le trou de l'adaptateur.

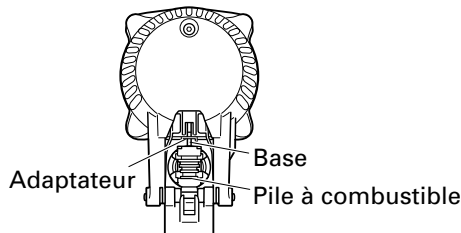

Adaptateur

Base

Pile à combustible

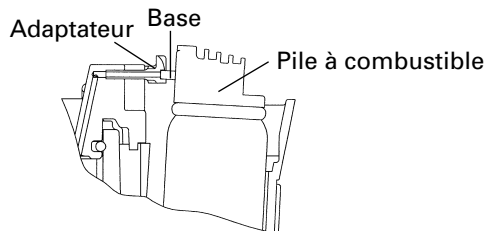

Adaptateur

Base

Pile à combustible

- ④ Fermer le couvercle de pile combustible.

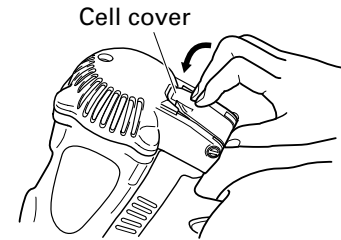

Cell cover

- (4) Retirer le doigt de la détente et presser le bras de contact contre la pièce à usiner en tirant le bouton d'alimentation vers l'arrière.

LE CLOUEUR NE DOIT PAS FONCTIONNER.

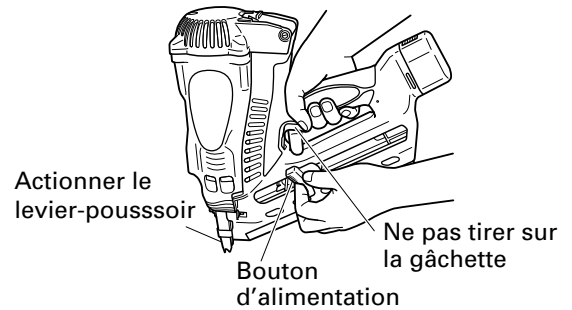

Actionner le levier-poussoir

Ne pas tirer sur la gâchette

Bouton d'alimentation

- (5) Eloigner le levier-poussoir de la pièce. Ensuite, diriger le cloueur en position abaissée, tirer sur la gâchette et attendre pendant au moins 5 secondes dans cette position.

LE CLOUEUR NE DOIT PAS FONCTIONNER.

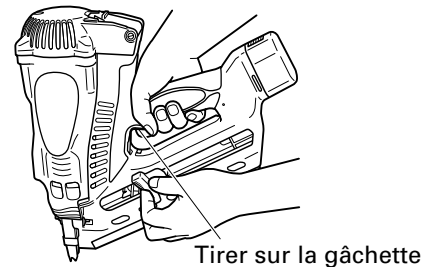

Tirer sur la gâchette

- (6) Sans toucher la gâchette, appuyer le levier-poussoir contre la pièce. Tirer sur la gâchette.

LE CLOUEUR DOIT FONCTIONNER.

- (7) Si l'on ne remarque aucun fonctionnement anormal, on pourra mettre des clous dans le cloueur. Enfoncer les clous dans un matériau du même type que celui du travail proprement dit.

LE CLOUEUR DOIT FONCTIONNER CORRECTEMENT.

CHARGEMENT DES CLOUS

⚠ AVERTISSEMENT

- Lors du chargement des clous dans le cloueur,
 - 1) ne pas appuyer sur la gâchette ;
 - 2) ne pas actionner le levier-poussoir ; et
 - 3) diriger le cloueur vers le bas.

Approvisionnement en deux pas!

(1) Insérer la recharge de clous dans le dos du magasin.

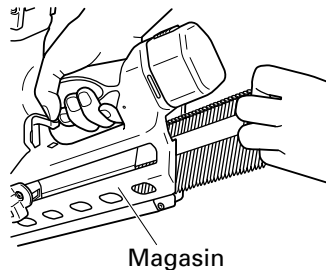

(2) Faire coulisser la bande de clous vers l'avant dans le magasin.

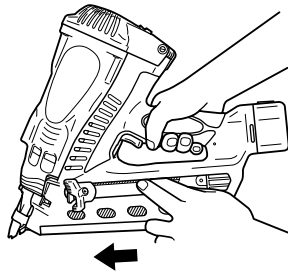

(3) Tirer l'alimenteur de clous (B) vers l'arrière pour engager le bouton d'alimentation sur la bande de clous.

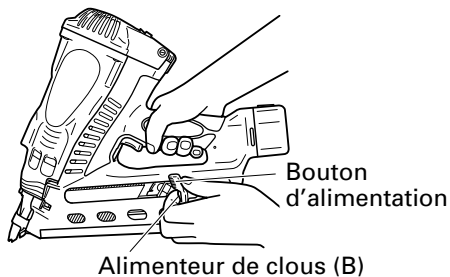

REMARQUE :

- Pousser doucement l'alimenteur de clous (B) et le bouton d'alimentation contre le clou. Si l'alimenteur de clous (B) et le bouton d'alimentation se dégagent de l'arrière du magasin et frappent le clou, la ligature de papier du clou peut être endommagée.
- Utiliser une recharge de clous de plus de 10 clous.

Le cloueur est maintenant prêt à fonctionner.

Retirer les clous :

- ① Tirer le bouton d'alimentation vers l'arrière.
- ② Ramener doucement le bouton d'alimentation vers l'avant tout en poussant l'alimenteur de clous (B).
- ③ Extraire les clous de l'arrière du magasin.

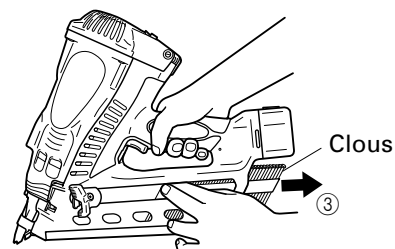
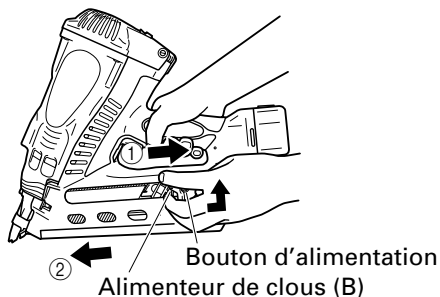

UTILISATION DU CLOUEUR

Lire la section intitulée "SECURITE" (pages 23 – 29).

⚠ DANGER

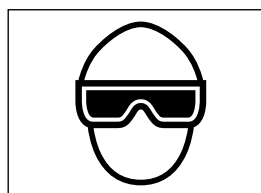

- Les opérateurs et les autres personnes dans l'aire de travail DOIVENT porter des lunettes de protection avec visières latérales respectant les exigences ANSI Z87.1.

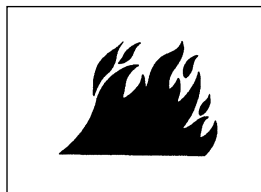

- Ne jamais utiliser en présence de liquides ou de gaz inflammables.

- Ne pas toucher les environs de la sortie d'échappement avec les mains nues.

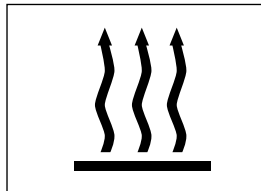

- Le bras de contact et le bec s'échauffent lors d'un usage prolongé ou rapide.

- Danger d'explosion et d'incendie Garder à l'abri des rayons du soleil et des températures supérieures à 120°F (50°C).

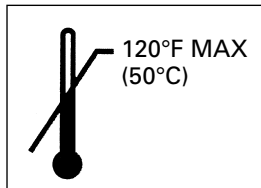

- Garder à l'écart des sources d'inflammation.
- Ne pas fumer.



⚠ AVERTISSEMENT

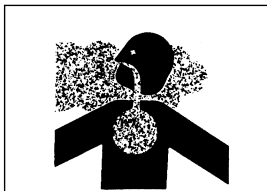
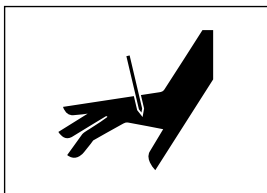

- NE JAMAIS diriger l'outil vers soi ni vers quelqu'un d'autre dans l'aire de travail.
- Toujours ÉLOIGNER le doigt de la gâchette quand on n'effectue pas de clouage afin d'éviter tout risque de déclenchement accidentel.
- Utiliser à l'extérieur ou dans un lieu bien ventilé.
- Ne pas inhaler le contenu.
- Ne pas utiliser le cordon électrique s'il est endommagé. Le faire réparer immédiatement.
- Ne jamais approcher le visage, les mains ou les pieds à moins de 8 po (200 mm) de la tête de clouage pendant usage.

- Ne pas enfoncer de clous sur d'autres clous ni avec le cloueur à un angle trop aigu ; les clous risquent de faire ricochet et de blesser quelqu'un.
- Ne pas enfoncer de clous dans des planches minces ni près des coins et des bords de la pièce. Les clous pourraient traverser la pièce ou s'enfoncer ailleurs que dans la pièce et blesser quelqu'un.
- Ne jamais enfoncer de clous des deux côtés d'un mur en même temps. Les clous pourraient traverser le mur et blesser quelqu'un de l'autre côté.
- Ne jamais utiliser le cloueur s'il est défectueux ou qu'il ne fonctionne pas normalement.
- Ne pas se servir du cloueur comme d'un marteau.
- Débrancher la pile et la pile à combustible du cloueur quand :
 - 1) on ne s'en sert pas ;
 - 2) on quitte l'aire de travail ;
 - 3) on le transporte dans un autre endroit ; et
 - 4) on le passe à quelqu'un d'autre.
- Attention aux clous indésirables. Si l'on presse de nouveau la détente et que l'on ne cloue pas à une température sous 30°F (0°C), un clou superflu sera enfoncé.

Ce cloueur est muni d'un MÉCANISME DE DÉCLENCHEMENT SÉQUENTIEL COMPLET. Explication du clouage par MÉCANISME DE DÉCLENCHEMENT SÉQUENTIEL COMPLET;

Appuyer tout d'abord le bras de contact contre la pièce à usiner ;
presser ensuite la détente pour enfoncer un clou.

La machine dispose d'un mécanisme pour prévenir le fonctionnement sans charge.

La machine passe dans un état où le bras de contact ne peut être soulevé. Cela se produit quand le magasin ne contient pas de clous ou que le nombre de clous restants est inférieur à 8 ou 9.

⚠ ATTENTION

- Prendre soin de ne pas cogner le bout du bras de contact contre du bois tandis que le bras ne peut pas être soulevé.

MÉTHODES D'UTILISATION

⚠ ATTENTION

- Bien presser la détente pour enfoncer un clou ; sinon, le piston ne revient pas correctement.
- Vérifier la profondeur de clouage quand la température est supérieure à 85°F (30°C) ou inférieure à 50°F (10°C).

Le cloueur est équipé d'un levier-poussoir et il ne fonctionne pas tant que le levier-poussoir n'est pas enfoncé (position supérieure).

N'offre que le fonctionnement intermittent (déclenchement par détente).

- ① Placer l'orifice de sortie des clous sur la pièce en enlevant le doigt de la gâchette.
- ② Actionner fermement le levier-poussoir jusqu'à ce qu'il soit complètement enfoncé.
- ③ Bien presser la détente pour enfoncer un clou.
- ④ Retirer le doigt de la gâchette.

Pour continuer à clouer à un autre endroit, déplacer le cloueur le long du bois en recommençant les opérations ① à ④ selon les besoins.

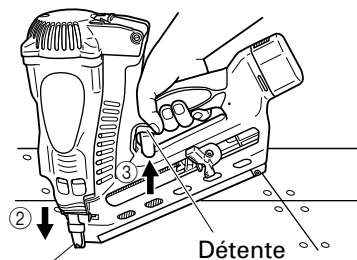

Bras de contact

Détente

RÉGLAGE DE LA PROFONDEUR DE CLOUAGE

Pour que chaque clou pénètre à la même profondeur, s'assurer de toujours tenir fermement le cloueur contre la pièce à usiner.

Si les clous sont trop ou pas assez enfoncés dans la pièce à usiner, régler le clouage dans la séquence suivante.

- ① Sortir la pile à combustible et la batterie du cloueur.

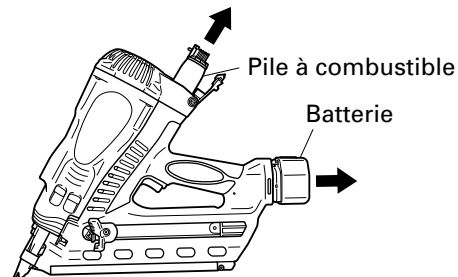

Pile à combustible

Batterie

- ② Desserrer le boulon avec une clé.

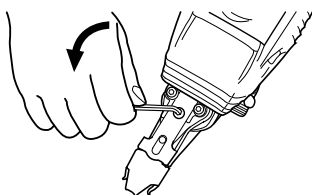

- ③ Si les clous sont enfoncés trop profondément, déplacer le bras de contact vers l'avant.

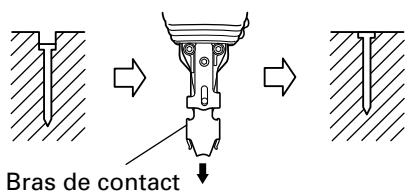

Si les clous ne sont pas assez enfoncés, déplacer le bras de contact vers l'arrière.

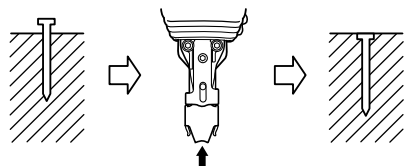

- ④ Lorsqu'un clouage d'essai révèle que la bonne position est atteinte, ne plus déplacer le bras de contact.
- ⑤ Brancher la pile à combustible et la batterie dans le cloueur.
TOUJOURS PORTER DES LUNETTES DE PROTECTION.
Effectuer un essai de clouage.
- ⑥ Sortir la pile à combustible et la batterie du cloueur.
- ⑦ Choisir une position de réglage adéquate.

EMPLOI DU CROCHET

⚠ ATTENTION

- Si l'outil tombe, cela risque de provoquer un mauvais fonctionnement, des dégâts matériels ou les deux. Il est recommandé d'utiliser également des fils métalliques de prévention des chutes, etc.

Lorsqu'on utilise le crochet, le sortir en tournant le magasin.

Lorsqu'il ne sert pas, l'enfermer dans le magasin.

ENTRETIEN

REMARQUE :

Les informations contenues dans ce manuel ont pour but d'aider l'opérateur à utiliser le cloueur en toute sécurité.

Certaines des illustrations du manuel peuvent montrer des détails ou des accessoires qui diffèrent de ceux de votre cloueur.

ENTRETIEN ET INSPECTION

Lire la section intitulée "SECURITE" (pages 23 – 29).

⚠ DANGER



- Ne jamais utiliser ou tester en présence de liquides ou de gaz inflammables.
- Garder à l'écart des sources d'inflammation.
- Ne pas fumer.



⚠ AVERTISSEMENT

- Sortir la pile à combustible, la batterie et tous les clous du cloueur quand :
 - 1) on entretient ou on inspecte le cloueur ; et
 - 2) on retire des clous coincés.

1. Inspection du magasin

- ① EXTRAIRE LA PILE À COMBUSTIBLE ET LA BATTERIE.
- ② Nettoyer le magasin. Ôter les bouts de papier ou de bois qui peuvent s'être accumulés dans le magasin. Lubrifier avec le lubrifiant pour outils à gaz Hitachi.

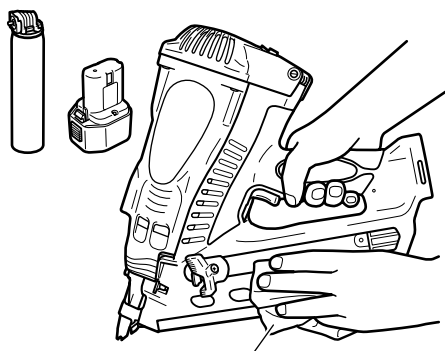

Tissu

⚠ ATTENTION

- Vérifier que l'alimenteur de clous se déplace en souplesse en le poussant du doigt. S'il ne se déplace pas en souplesse, les clous risquent de s'enfoncer à un angle irrégulier et de blesser quelqu'un.

2. Remisage

⚠ DANGER



- Ranger le cloueur correctement, avec la pile à combustible et la pile sorties.
- La pile à combustible est un générateur d'aérosol au contenu inflammable.
- Lorsqu'ils ne servent pas, ranger le cloueur, la pile à combustible et la batterie dans une boîte à outils et dans un endroit sec.
- Ranger à l'intérieur, là où la température ne dépasse pas 120°F (50°C).

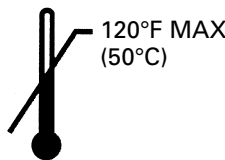

- Si l'on ne se sert pas du cloueur pendant un certain temps, enduire ses pièces en acier d'une mince couche de graisse pour éviter toute corrosion.
- Ne pas ranger le cloueur, la pile à combustible et la batterie dans un milieu exposé au temps froid. Les conserver dans un endroit chaud.
- Lorsqu'ils ne servent pas, ranger le cloueur, la pile à combustible et la batterie dans un endroit chaud et sec. Ranger hors de portée des enfants.

3. ETIQUETTE D'AVERTISSEMENT

Remplacer l'ETIQUETTE D'AVERTISSEMENT si elle manque ou qu'elle est endommagée. Se procurer une nouvelle ETIQUETTE D'AVERTISSEMENT auprès d'un service après-vente Hitachi agréé.

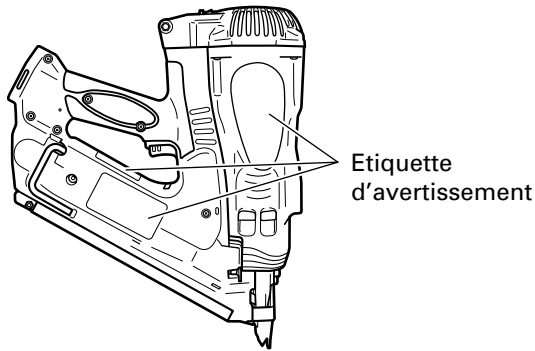

4. Tableau d'entretien (voir page 41)
5. Guide de dépannage de l'opérateur (voir page 41)
6. Liste des pièces de rechange
 - A: No. élément
 - B: No. code
 - C: No. utilisé
 - D: Remarques

⚠ ATTENTION

- **Les réparations, modifications et inspections des outils électriques Hitachi doivent être confiées à un service après-vente Hitachi agréé.**
Il sera utile de présenter cette liste de pièces au service après-vente Hitachi agréé lorsqu'on apporte un outil nécessitant des réparations ou tout autre entretien.
Lors de l'utilisation et de l'entretien d'un outil électrique, respecter les règlements et les normes de sécurité en vigueur dans le pays en question.

MODIFICATIONS:

Les outils électriques Hitachi sont constamment améliorés et modifiés afin d'incorporer les tous derniers progrès technologiques.

En conséquence, il est possible que certaines pièces (c.-à-d. no. de code et/ou dessin) soient modifiées sans avis préalable.

ENTRETIEN ET REPARATIONS

⚠ AVERTISSEMENT

- **Les réparations du cloueur seront confiées exclusivement au personnel d'entretien formé par Hitachi, au distributeur ou à l'employeur.**
- **Pour les réparations, utiliser exclusivement des pièces fournies ou recommandées par Hitachi.**

Du fait de l'usure normale, les cloueurs de qualité finissent toujours par avoir besoin d'un entretien ou d'un remplacement de pièce.

REMARQUE:

Les spécifications sont sujettes à modification sans préavis et sans aucune obligation de la part de HITACHI.

Tableau d'entretien

ACTION	POURQUOI	COMMENT
Nettoyer le magasin et le mécanisme de l'alimenteur de clous.	Eviter que les clous ne se coincent.	Nettoyer en soufflant de l'air tous les jours.
Veiller à ce que le levier-poussoir fonctionne toujours correctement.	Assurer la sécurité de l'opérateur et un fonctionnement efficace du cloueur.	Nettoyer en soufflant de l'air tous les jours.

Guide de dépannage de l'opérateur

PROBLEME	VERIFICATION	CORRECTION
Le cloueur fonctionne, mais les clous ne s'enfoncent pas.	Vérifier si un clou est coincé.	Dégager le clou.
	Vérifier le fonctionnement de l'alimenteur de clous à la page 39.	Nettoyer et graisser.
	Le ressort à ruban est-il distendu ou endommagé ?	Remplacer le ressort à ruban.
	Vérifier si l'on utilise les bons clous.	Utiliser uniquement les clous recommandés.
Certains clous sont sautés. Alimentation intermittente.	Vérifier si l'on utilise les bons clous.	Utiliser uniquement les clous recommandés.
	Vérifier le fonctionnement de l'alimenteur de clous à la page 39.	Nettoyer et graisser.
	Le ressort à ruban est-il distendu ou endommagé ?	Remplacer le ressort à ruban.
	L'alimenteur de clous (B) est-il usé ou endommagé ?	Remplacer l'alimenteur de clous (B).
	Vérifier le retour du piston.	Presser la détente jusqu'au fond. Température trop basse, réchauffer la pile à combustible à moins de 120°F (50°C).
	Vérifier que le piston se déplace en douceur.	Contacteur Hitachi pour le remplacement.
		Remplacer le segment de piston.
		Remplacer le piston. Remplacer le joint torique de cylindre.
Des clous se coincent. Les clous enfoncés sont tordus.	Vérifier si l'on utilise les bons clous.	Utiliser uniquement les clous recommandés.
	La lame d'entraînement est-elle usée ?	Contacteur Hitachi pour le remplacement.
	L'alimenteur de clous (B) est-il usé ou endommagé ?	Remplacer l'alimenteur de clous (B).
Le bras de contact ne fonctionne pas avec souplesse.	Bras de contact tordu?	Contacteur Hitachi pour le remplacement.
	Débris dans la coulisse du bras de contact?	Contacteur Hitachi pour le remplacement.
Le ventilateur marche, le témoin est VERT, mais l'appareil ne cloue pas ou son fonctionnement est instable.	Vérifier le retour du piston.	Presser la détente jusqu'au fond. Température trop basse, réchauffer la pile à combustible à moins de 120°F (50°C).
	Pile à combustible trop faible?	Remplacer par une nouvelle.
	Fil à bougie usé?	Contacteur Hitachi pour le remplacement.
	Graisse ou débris autour de la bougie?	Contacteur Hitachi pour le remplacement.
	Filtre colmaté?	Contacteur Hitachi pour le remplacement.
Le ventilateur ne fonctionne pas sur pression du bras de contact.	Magasin vide.	Charger des clous dans le magasin.
	Noter la couleur du témoin.	Si rouge: charger la pile. Si vert: Contacter Hitachi pour obtenir un remplacement.
Impossible de charger la batterie.	_____	Vérifier le cordon électrique.

INFORMACIÓN IMPORTANTE

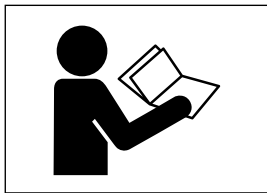

Lea y comprenda el significado de las etiquetas de la herramienta y todas las instrucciones de funcionamiento, las precauciones de seguridad y las advertencias de este manual antes de realizar la operación o el mantenimiento de este clavador. La negligencia en la observación de las advertencias puede producir la MUERTE o LESIONES DE GRAVEDAD.

La mayoría de los accidentes ocurridos al utilizar o mantener este clavador se deben a la falta de tener en cuenta las normas de seguridad y precauciones básicas. Los accidentes podrán evitarse en muchos casos dándose cuenta de una situación peligrosa antes de que se produzca, y siguiendo fielmente los procedimientos de seguridad apropiados.

Las precauciones básicas de seguridad se describen en la sección “SEGURIDAD” de este manual, y en las secciones que contienen las instrucciones sobre operación y mantenimiento.

Los riesgos que habrá que eludir para evitar lesiones o el daño de la máquina se identifican mediante PELIGRO y ADVERTENCIA en el clavador y en este manual.

No utilice nunca este clavador para aplicaciones que no sean las especificadas en este manual.

DEFINICIÓN DE LAS PALABRAS CLAVE

PELIGRO indica una situación inminentemente peligrosa que, si no se evita, puede resultar en lesiones serias o en la muerte.

ADVERTENCIA indica una situación potencialmente peligrosa que, si no se evita, puede resultar en lesiones serias o en la muerte.

PRECAUCIÓN indica una situación potencialmente peligrosa que, si no se evita, puede resultar en lesiones menores, o en el daño de la máquina.

NOTA enfatiza información esencial.

EXPLICACIÓN LA ACCIÓN DE CLAVADO DEL CLAVADOR HITACHI

- Esta herramienta es un MECANISMO DE ACTUACIÓN SECUENCIAL COMPLETO. En primer lugar, presione la palanca de empuje contra la pieza de trabajo y, a continuación, jale el gatillo para introducir el clavo. Realice la misma secuencia para seguir clavando.

SEGURIDAD

INSTRUCCIONES IMPORTANTES DE SEGURIDAD PARA LA UTILIZACIÓN DEL CLAVADOR

LEA TODAS LAS INSTRUCCIONES

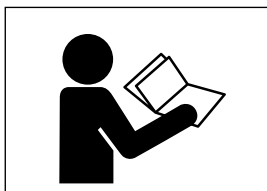

Esta Clavadora funciona con un dispositivo de combustión interno. La clavadora sólo deberá utilizarse con los dispensadores de gas combustible enumerados en este manual de instrucciones.

⚠ PELIGRO

1. LOS OPERADORES Y DEMÁS PERSONAS QUE SE ENCUENTREN EN EL ÁREA DE TRABAJO DEBEN USAR GAFAS PROTECTORAS CON BLINDAJES LATERALES.

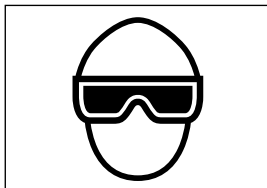

Antes de utilizar el clavador, utilice siempre gafas protectoras con blindajes laterales, y asegúrese de que también sea utilizada por todas las personas que se encuentren en el área de trabajo. Las gafas protectoras deberán estar de acuerdo con los requisitos del Instituto de Normas Nacionales Americanas, ANSI Z87.1 y proporcionar protección contra las partículas despedidas desde la parte frontal y posterior.

El empresario deberá hacer que el operador del clavador y demás personas que se encuentren en el área de trabajo utilicen en todo momento gafas protectoras.

2. NO LA UTILICE NUNCA CERCA DE LÍQUIDOS O GASES INFLAMABLES.

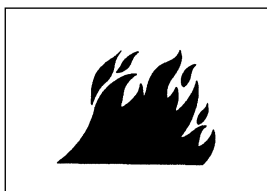

No se deberá utilizar la Clavadora en un entorno donde haya combustibles ni cerca de líquidos o gases inflamables como lacas, pinturas, bencinas, disolventes o gasolina. La Clavadora emite gases calientes que podrían prender los materiales inflamables y también despiden chispas al utilizarla.

3. NO TOQUE LA ZONA QUE RODEA A LA SALIDA DE ESCAPE.

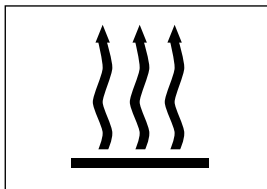

La Clavadora emite gases calientes que pueden inflamar ciertos materiales. La palanca de empuje y la parte delantera se calientan por el uso prolongado o rápido. No toque estas partes con las manos descubiertas.

4. PELIGRO DE FUEGO Y EXPLOSIONES.

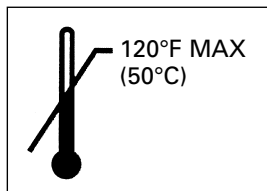
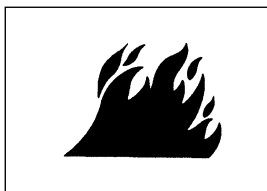

La célula de combustible es un dispensador de aerosol con contenido inflamable.

El contenedor a presión y el propelente permanecen en la célula de combustible.

El incumplimiento de las instrucciones puede provocar un incendio o una explosión.

Mantenga la clavadora, las células de combustible y la batería lejos de la luz directa del sol y de temperaturas superiores a los 120°F (50°C).

La célula de combustible o la batería podrían quemarse, liberando así gases inflamables.

No perforo ni queme el contenedor, incluso después de haber utilizado.

No incinere, rellene, recupere ni recicle la célula de combustible.

No lo pulverice sobre una llama o material incandescente.

Manténgase alejado de fuentes de encendido. Prohibido fumar.

Manténgase fuera del alcance de los niños.



SEGURIDAD — Continuación

⚠ ADVERTENCIA

5. NO DIRIJA NUNCA LA HERRAMIENTA HACIA SÍ MISMO O HACIA OTRAS PERSONAS DEL ÁREA DE TRABAJO.

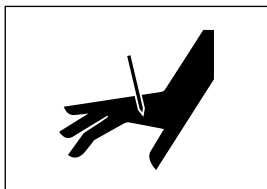

Piense siempre que el clavador puede tener clavos cargados. No dirija nunca el clavador hacia sí mismo o hacia otras personas, independientemente de que contenga o no clavos. Si utilizase los clavos incorrectamente, podrían producirse lesiones serias. No juegue nunca con el clavador. Trate el clavador como herramienta de trabajo.

6. PARA EVITAR UN DISPARO ACCIDENTAL, MANTENGA SUS DEMOS ALEJADOS DEL DISPARADOR CUANDO NO SE ESTÁN METIENDO LOS SUJETADORES.

No transporte nunca el clavador con el dedo en el gatillo, porque podría lanzar un clavo y lesionarse usted mismo o a otra persona. Transporte siempre el clavador por la empuñadura.

7. UTILICE SIEMPRE PROTECTORES PARA LOS OÍDOS Y LA CABEZA.

Utilice siempre protectores para los oídos contra el ruido fuerte. Utilice siempre un protector para la cabeza contra los objetos que puedan salir disparados.

8. UTILIZAR EN EXTERIO O EN ZONAS BIEN VENTILADAS.

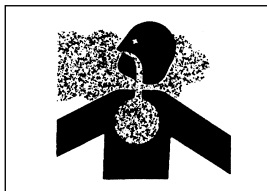

La Clavadora emite monóxido de carbono que puede ser nocivo para la salud al inhalarlo. No se deberá utilizar la Clavadora en zonas cerradas o zonas mal ventiladas. No inhalar.

9. GUARDE LA CLAVADORA CORRECTAMENTE: RETIRE LA CÉLULA DE COMBUSTIBLE Y LA BATERÍA.

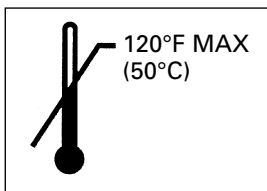

Mientras no la utilice, guarde la célula de combustible y la pila en una caja de herramientas en un lugar seco. Guárdela en interior a una temperatura inferior a 120°F (50°C). Mantenga la Clavadora, la célula de combustible y la pila alejadas

de la luz directa del sol y no las guarde en un vehículo. Manténgase fuera del alcance de los niños. Controle la zona de almacenamiento.

10. MANTENGA EL ÁREA DE TRABAJO LIMPIA.

Las áreas desordenadas pueden provocar lesiones. Limpie bien el área de trabajo, apartando herramientas innecesarias, residuos, muebles, etc.

11. MANTENGA A LOS VISITANTES ALEJADOS.

No permita que los visitantes toquen el clavador. Todos los visitantes deberán permanecer alejados del área de trabajo.

12. VÍSTASE ADECUADAMENTE.

No utilice ropa floja ni joyas, ya que podrían pillarse en las partes móviles. Para trabajar en exteriores se recomienda utilizar guantes de goma y calzado no deslizante. Si tiene el pelo largo, utilice un protector para recogerlo.

13. COMPRUEBE LA PALANCA DE EMPUJE ANTES DE LA UTILIZACIÓN.

Retire la célula de combustible y la atería y cerciórese de que la palanca de empuje funciona adecuadamente. (La palanca de empuje puede denominarse "Seguridad".) No utilice nunca el clavador a menos que la palanca de empuje funcione adecuadamente, ya que de lo contrario el clavador podría disparar inesperadamente un clavo. No cambie ni quite la palanca de empuje.

14. MANTENGA TODOS LOS TORNILLOS Y CUBIERTAS BIEN APRETADAS EN SU LUGAR.

Mantenga todos los tornillos y cubiertas firmemente apretados. Compruebe periódicamente su condición. No utilice nunca el clavador si hay piezas perdidas o dañadas.

15. NO CARGUE CLAVOS CON EL GATILLO O LA PALANCA DE EMPUJE PRESIONADA.

Al cargar los clavos en la Clavadora,
1) no apriete el gatillo;
2) no presione la palanca de empuje; ni
3) mantenga el clavador apuntado hacia abajo.

16. MANTENGA EL ROSTRO, LAS MANOS Y PIES ALEJADOS DEL CABEZAL DE DISPARO MIENTRAS LO ESTÉ UTILIZANDO.

No coloque el rostro, las manos ni pies a una distancia inferior a 8 pulgadas (200 mm) del cabezal de disparo. Si la pieza de trabajo desvía los clavos o si éstos salen del punto de introducción puede sufrir lesiones serias.

SEGURIDAD — Continuación

⚠ ADVERTENCIA

17. COLOQUE EL CLAVADOR ADECUADAMENTE SOBRE LA PIEZA DE TRABAJO.

No clave un clavo sobre otro, ni con el clavador con un ángulo demasiado agudo, ya que los clavos podrían rebotar y herir a alguien.

18. NO CLAVE EN PANELES FINOS, NI CERCA DE LAS ESQUINAS NI LOS BORDES DE LA PIEZA DE TRABAJO.

Los clavos podrían atravesar la pieza de trabajo y herir a alguien.

19. NO CLAVE NUNCA CLAVOS DESDE AMBOS LADOS DE UNA PARED AL MISMO TIEMPO.

Los clavos podrían traspasar el panel y lesionar a la persona que se encuentra en el lado opuesto.

20. COMPRUEBE SI HAY CABLES ACTIVOS.

Evite el riesgo de descargas eléctricas comprobando si hay cables activos escondidos en paredes, suelos, o techos. Abra el disyuntor para asegurarse de que no queden cables activos.

21. NO SE EXTRALIMITE.

Mantenga en todo momento un buen equilibrio.

22. NO UTILICE NUNCA UN CLAVADOR DEFECTUOSO O QUE FUNCIONE INCORRECTAMENTE.

Si el clavador parece funcionar anormalmente, si produce ruidos extraños, etc., deje de utilizarlo inmediatamente y solicite su reparación a un centro de servicio autorizado por Hitachi.

23. RETIRE LA CÉLULA DE COMBUSTIBLE Y LA BATERÍA DE LA CLAVADORA CUANDO:

- 1) realice trabajos de mantenimiento e inspección;
- 2) tenga que desatascarlo;
- 3) no vaya a utilizarlo;
- 4) abandone el área de trabajo;
- 5) lo traslade a otro lugar; y
- 6) vaya a entregárselo a otra persona.

No intente desatascar ni reparar la Clavadora sin antes retirar la célula de combustible, la pila y los clavos de la Clavadora.

No deje nunca el clavador desatendido, porque personas no familiarizadas con él podrían utilizarlo y sufrir lesiones.

24. PERMANEZCA ALERTA.

Tenga en cuenta lo que esté haciendo. Utilice el sentido común.

No utilice el clavador cuando esté cansado. No utilice nunca el clavador si se encuentra bajo la influencia del alcohol, drogas, o medicinas que le produzcan somnolencia.

25. MANEJE CORRECTAMENTE EL CLAVADOR.

Maneje el clavador de acuerdo con las instrucciones de este manual.

No permita nunca que los niños, personas no familiarizadas o no autorizadas, toquen el clavador.

26. NO UTILICE NUNCA EL CLAVADOR PARA APLICACIONES QUE NO SEAN LAS ESPECIFICADAS EN ESTE MANUAL.

27. MANEJE EL CLAVADOR CON CUIDADO.

No deje caer la Clavadora ni la golpee contra superficies duras; no arañe ni grave signos en la Clavadora. Maneje la Clavadora con cuidado.

28. MANTENGA EL CLAVADOR CON CUIDADO.

Mantenga el clavador limpio y lubricado para que rinda al máximo y con la mayor seguridad.

29. UTILICE SOLAMENTE LAS PIEZAS, ACCESORIOS, Y CLAVOS QUE SUMINISTRE O RECOMIENDE HITACHI.

Las piezas, accesorios, o clavos no autorizados pueden anular la garantía y provocar el mal funcionamiento, lo que podría resultar en lesiones.

El clavador solamente deberá ser reparado por Hitachi, un distribuidor, o el empresario.

30. NO MODIFIQUE NI ALTERE NUNCA EL CLAVADOR.

Si lo hicese podría funcionar mal y provocar lesiones.

SEGURIDAD — Continuación

INTRUCCIONES DE SEGURIDAD IMPORTANTES PARA LA CÉLULA DE COMBUSTIBLE

LEA TODAS LAS INSTRUCCIONES

⚠ PELIGRO

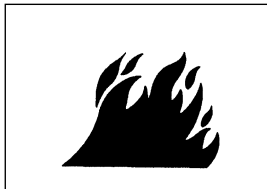

La célula de combustible, el combustible y el propelente son inflamables bajo presión. Peligro de fuego o explosión

El incumplimiento de las instrucciones puede provocar un incendio o explosión al manejar los dispensadores de gas combustible para su almacenamiento, transporte, inserción y extracción de la herramienta y para deshacerse de éstos.



No fume mientras manipule la célula de combustible.

⚠ ADVERTENCIA

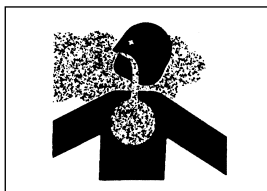

No inhale su contenido.

En caso de inhalación, se deberá trasladar a la persona afectada al aire libre y deberá colocarse en una posición cómoda.

Los gases de expansión provocan bajas temperaturas.

Los gases líquidos pueden provocar lesiones al entrar en contacto con la piel o los ojos.

En caso de contacto con la piel, lave la superficie de contacto con cuidado con agua caliente y jabón y, una vez seca, aplique una crema hidratante.

En caso de contacto con los ojos, abra los ojos bajo el agua corriente para aclararlos. Si es necesario, póngase en contacto con un médico.

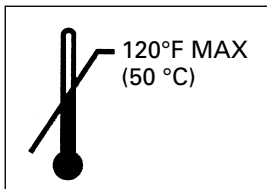

Guárdela en un lugar bien ventilado.

No la almacene a temperaturas superiores a 120°F (50°C) (p. ej. a luz directa del sol o en un vehículo).

No la exponga a las llamas ni chispas.

No perforo ni abra la célula de combustible.

No rellene, recupere ni recicle la célula de combustible.

Deshágase de ella conforme a la normativa local sobre productos aerosoles.

No ponga la célula de combustible junto a otros materiales para reciclaje.

Manténgase fuera del alcance de los niños.

SEGURIDAD — Continuación

INSTRUCCIONES IMPORTANTES DE SEGURIDAD PARA EL CARGADOR DE BATERÍAS

ADVERTENCIA

La utilización inadecuada del cargador de baterías puede resultar en lesiones serias o en la muerte. Para evitar estos riesgos, siga las instrucciones de seguridad ofrecidas a continuación:

LEA TODAS LAS INSTRUCCIONES

- Este manual contiene importantes instrucciones de seguridad y de funcionamiento para el cargador de baterías modelo UC7SD.
- Antes de utilizar el cargador de baterías, lea todas las instrucciones y tenga en cuenta las marcas de precaución de (1) el cargador de baterías, (2) la batería, y (3) el producto que utiliza la batería.
- Para reducir el riesgo de lesiones, cargue baterías recargables HITACHI EB714S. Otros tipos de baterías podrían explotar causando lesiones y daños.
- No exponga el cargador de baterías a la lluvia ni a la nieve.
- La utilización de un accesorio no recomendado o vendido por el fabricante del cargador de baterías puede resultar en el riesgo de incendios, en descargas eléctricas, o en lesiones.
- Para reducir el riesgo de dañar el cable y el enchufe, para desconectar el cable del cargador de baterías, tire del enchufe.
- Cerciórese de que el cable quede situado donde no pueda pisarse, donde nadie pueda tropezar con él, y donde no pueda recibir daños.
- A menos que sea absolutamente necesario, no deberá utilizarse un cable prolongador. La utilización de un cable prolongador inadecuado podría resultar en el riesgo de incendios y descargas eléctricas.
Cuando tenga que utilizar un cable prolongador, cerciórese de que:
 - El enchufe del cable prolongador sea igual en tamaño y forma que el del cargador de baterías;
 - El cable prolongador esté adecuadamente conectado y en buenas condiciones eléctricas; y
 - Que el calibre del cable sea suficiente para el amperaje de CA del cargador de baterías, como se especifica en la Tabla 1.

Tabla 1
CALIBRE (AWG) MÍNIMO RECOMENDADO PARA CABLES PROLONGADORES PARA EL CARGADOR DE BATERÍAS

Amperaje nominal de entrada de CA*		Calibre (AWG) del cable				
Igual o superior a	pero inferior a	Longitud del cable, Pies (metros)	25 (7.5)	50 (15)	100 (30)	150 (45)
0	2	18	18	18	16	16
2	3	18	18	16	14	14
3	4	18	18	16	14	14

- * Si la entrada nominal del cargador de baterías se indica en vatios en vez de amperios, el amperaje nominal correspondiente se determinará dividiendo el vataje por la tensión, por ejemplo:

$$\frac{1,250 \text{ vatios}}{125 \text{ voltios}} = 10 \text{ amperios}$$

- No utilice el cargador de baterías con un cable o un enchufe dañado. Si están dañados, reemplácelos inmediatamente.
- No utilice el cargador de baterías si ha recibido un golpe, si ha caído, o si está dañado de alguna otra forma. Llévelo a un técnico cualificado.
- No desarme el cargador de baterías. Cuando necesite reparación, llévelo a un técnico cualificado. El reensamblaje incorrecto podría resultar en el riesgo de incendios o descargas eléctricas.
- Para reducir el riesgo de descargas eléctricas, desenchufe el cargador del tomacorriente antes de intentar realizar cualquier operación de mantenimiento o de limpiarlo. La extracción de la batería no reducirá este riesgo.
- Este cargador de baterías puede utilizarse con herramientas alimentadas con batería HITACHI como accesorio estándar. En este caso, antes de utilizarlo, lea los manuales de instrucciones de las herramientas alimentadas con batería HITACHI.

INSTRUCCIONES IMPORTANTES DE SEGURIDAD PARA LA BATERÍA Y EL CARGADOR DE BATERÍAS

Recuerde que debe cargar la batería antes de utilizar la Clavadora. Antes de utilizar el cargador de baterías UC7SD, asegúrese de leer atentamente todas las instrucciones y precauciones que figuran en las mismas, en el terminal de la batería y en este manual.

RECUERDE: UTILICE ÚNICAMENTE BATERÍAS HITACHI TIPO EB714S. OTROS TIPOS DE BATERÍAS PODRÁN EXPLOTAR Y PRODUCIR LESIONES.

SEGURIDAD — Continuación

Para evitar el riesgo de lesiones, siga las instrucciones ofrecidas a continuación:

⚠ ADVERTENCIA

- **La utilización inadecuada de la batería o del cargador de baterías puede conducir a lesiones serias. Para evitar estas lesiones:**
 1. **NUNCA** desarme la batería.
 2. **NUNCA** incinere la batería, aunque esté dañada o completamente agotada. La batería podría explotar en el fuego.
 3. **NUNCA** cortocircuite la batería.
 4. **NUNCA** inserte ningún objeto en las ranuras de ventilación del cargador. Si lo hiciese podría recibir descargas eléctricas o dañar el cargador de baterías.
 5. **NUNCA** cargue en exteriores. Mantenga la batería alejada de la luz solar directa, y utilícela solamente donde haya poca humedad y una buena ventilación.
 6. **NUNCA** cargue cuando la temperatura sea inferior a 50°F (10°C) o superior a 104°F (40°C).
 7. **NUNCA** conecte dos cargadores de baterías juntos.
 8. **NUNCA** inserte objetos extraños en el orificio para la batería ni en el cargador de baterías.
 9. **NUNCA** utilice un transformador elevador para cargar.
 10. **NUNCA** utilice un motogenerador ni tensión de CC para cargar.
 11. **NUNCA** guarde la batería ni el cargador de baterías en lugares en los que la temperatura pueda alcanzar o sobrepasar 104°F (40°C).
 12. **SIEMPRE** utilice el cargador con un tomacorriente (120 voltios). La utilización de un cargador con cualquier otra tensión podría hacer que éste se recalentase y dañase.
 13. **SIEMPRE** espere 15 minutos por lo menos entre las cargas para evitar que el cargador se recaliente.
 14. **SIEMPRE** desconecte el cable de alimentación del tomacorriente cuando no vaya a utilizar el cargador.

ELIMINACIÓN DE LAS BATERÍAS AGOTADAS

⚠ ADVERTENCIA

- **No tire las baterías agotadas. Las baterías pueden explotar si se incineran. El producto que ha adquirido contiene una batería. La batería es reciclable. Cuando se agote su duración útil, de acuerdo con las leyes estatales y locales, puede ser ilegal tirar esta batería a la basura. Solicite a las autoridades locales los detalles sobre las opciones de reciclado o de la forma de deshacerse apropiadamente de la batería.**

RESPONSABILIDADES DEL EMPRESARIO

1. Asegúrese de que este MANUAL esté al alcance de los operadores y del personal de mantenimiento.
2. Asegúrese de que el clavador se utilice solamente cuando el operador y demás personas que se encuentren en el área de trabajo estén utilizando GAFAS PROTECTORAS PARA LOS OJOS.
3. Recalque que el operador y las demás personas que se encuentren en el área de trabajo necesitan utilizar GAFAS PROTECTORAS PARA LOS OJOS.
4. Mantenga el clavador en un orden de funcionamiento seguro.
5. Mantenga adecuadamente el clavador.
6. Si un clavador necesita reparación, no lo utilice.

SEGURIDAD — Continuación

**¡GUARDE ESTAS INSTRUCCIONES
Y
PÓNGALAS A DISPOSICIÓN DE
OTROS USUARIOS
Y
PROPIETARIOS DE ESTA
HERRAMIENTA!**

OPERACIÓN

NOTA:

La información contenida en este manual ha sido diseñada para ayudarle a utilizar con seguridad este clavador.

Algunas de las ilustraciones de este manual pueden mostrar detalles o accesorios diferentes a los de su propio clavador.

NOMBRE DE LAS PIEZAS

1. Clavadora a gas (NR90GC)

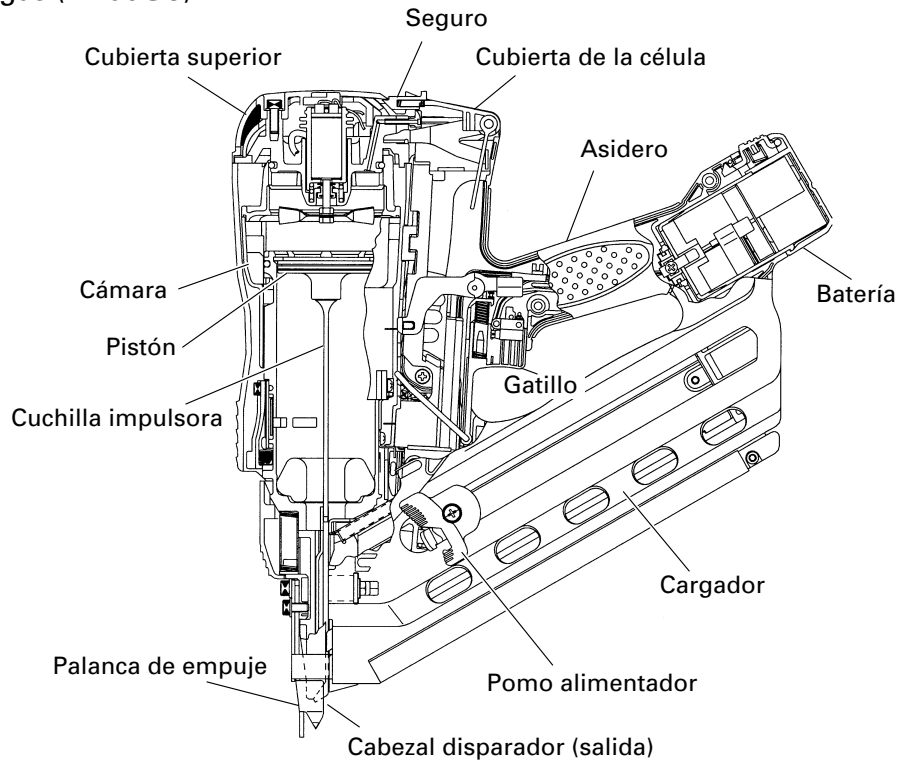

○ Batería (EB714S)



2. Cargador de la batería (UC7SD)

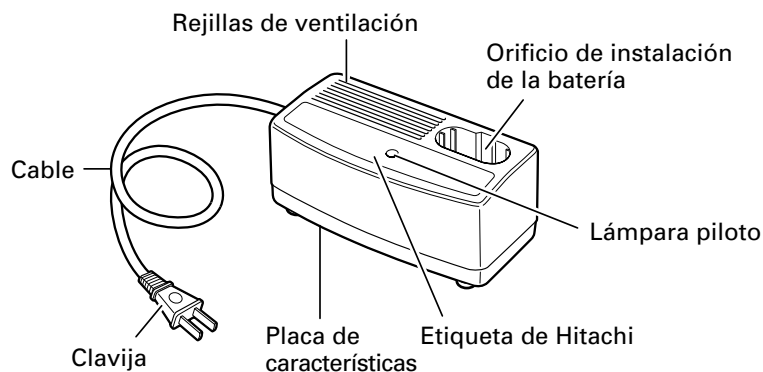

ESPECIFICACIONES

1. Clavadora a gas

Dimensiones Length × Height × Width	13-21/32" × 13-29/32" × 4-1/4" (347 mm × 353 mm × 108 mm)
Peso	7.7 libras (3.5 kg)
Capacidad de clavos	37 clavos (1 ristra)
Velocidad de ciclo	Intermitente: 2 – 3 clavos por segundo Continuo: 1000 clavos por hora
Batería	EB714S (1.4 Ah) Batería Ni-Cd, 7.2 V
Célula de combustible	Tipo nº 728-980·····de venta por separado

2. Cargador de baterías (UC7SD)

Fuente de alimentación de entrada	Monofásica: 120 V CA, 60 Hz
Tiempo de carga	Aprox. 60 min. (A una temperatura de 70°F (20°C))
Tensión de carga	7.2 V CC
Corriente de carga	1.6 A CC
Peso	2.4 lbs. (1.1 kg)

NOTA: El tiempo de carga pueda variar de acuerdo con la temperatura y la tensión de la fuente de alimentación.

SELECCIÓN DE CLAVOS

⚠ ADVERTENCIA

- **Asegúrese de usar únicamente clavos legítimos Hitachi para el NR90GC. El uso de otros clavos puede producir un fallo de funcionamiento de la herramienta y/o la rotura del clavo, lo que provocaría a su vez lesiones de gravedad.**

Con este clavador solamente podrán utilizarse los clavos indicados en la tabla siguiente.

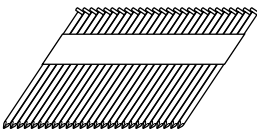
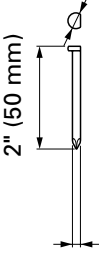
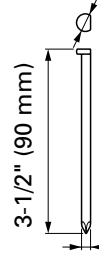
Puntas colocadas en ristra de papel Puntas con cabeza sujetadas	Min.	Max.
	.266" (6.8 mm)	.303" (7.7 mm)
	 2" (50 mm)  3-1/2" (90 mm)	.120" (3.0 mm)

* No se recomienda utilizar esta Clavadora con clavos de cuerpo estriado de 3" 3-1/2" en madera tratada a presión.

ACCESORIOS

⚠ PELIGRO

- **Los accesorios que no sean los mostrados a continuación pueden provocar el mal funcionamiento del clavador y resultar en lesiones.**

ACCESORIOS ESTÁNDAR

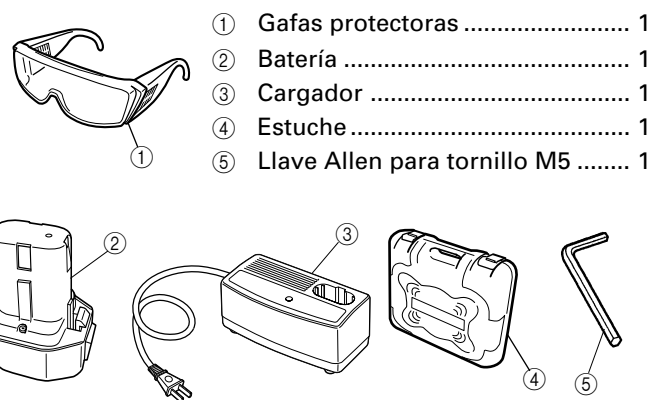

ACCESORIOS OPCIONALES

vendido aparte

- Célula de combustible Nº de código 752-600
- Lubricante para Clavadora a gas
Aceitera de 8 oz. (250 cc) (Nº de código 885-246)

NOTA: Los accesorios están sujetos a cambios sin ninguna obligación por parte de HITACHI.

APLICACIONES

- Construcción de pisos y paredes.
- Enramado y construcción de ventanas.
- Refuerzo de pisos y techos.
- Recubrimiento de paredes.
- Construcción de casas móviles y viviendas modulares.

MÉTODO DE EXTRACCIÓN E INSTALACIÓN DE LA BATERÍA

- Forma de instalar la batería
Alinee la batería con la ranura de la empuñadura de la herramienta y deslícela en su lugar. Insértela siempre completamente hasta que suene un pequeño chasquido. Si no lo hiciese, podría caerse de la herramienta, causando lesiones a usted mismo o a alguien que se encuentre cerca.
- Forma de extraer la batería
Retire la pila de la empuñadura de la herramienta al tiempo que presiona el seguro del lateral de la batería.

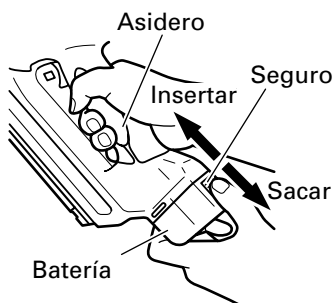

MÉTODO DE CARGA

NOTA: Antes de enchufar el cargador en un tomacorriente, tenga en cuenta los puntos siguientes.

- La tensión de la fuente de alimentación está indicada en la placa de características.
- El cable no deberá estar dañado.

⚠ ADVERTENCIA

- **No cargue con una tensión superior a la indicada en la placa de características. Si cargase con una tensión superior a la indicada en la placa de características, el cargador se quemaría.**



- **No utilice el cargador si su cable está dañado. Haga que se lo reparen inmediatamente.**

1. Introduzca la batería en el cargador. Asegúrese de que entra en contacto con la parte inferior del cargador.

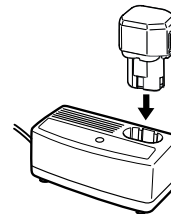

2. Inserte el enchufe del cargador de baterías en un tomacorriente.

3. Carga

- Al insertar la clavija del cargador de batería en el enchufe se inicia la carga y se encenderá la lámpara piloto.

NOTA: Si la lámpara piloto no se enciende, desconecte el enchufe del tomacorriente y compruebe que la batería esté correctamente instalada.

- Al cabo de 60 minutos aproximadamente, a una temperatura de 70°F (20°C), cuando se cargue la batería, el piloto luminoso se apagará.

NOTA: El tiempo de carga de la batería disminuye a bajas temperaturas o cuando el voltaje de la fuente de alimentación es muy bajo. Cuando la lámpara piloto no se apague a pesar de que hayan transcurrido más de cuatro horas desde que comenzó la carga, interrumpa la carga y póngase en contacto con el CENTRO DE SERVICIO AUTORIZADO DE HITACHI.

4. Desconecte el cargador de baterías del tomacorriente.

⚠ PRECAUCIÓN

No desconecte el cable del tomacorriente tirando del mismo.

Cerciórese de tirar del enchufe para desconectarlo del tomacorriente a fin de evitar dañar el cable.

5. Extraiga la batería del cargador de baterías. Sujetando el cargador de baterías con una mano, extraiga la batería del mismo.

Descarga eléctrica en caso de baterías nuevas, etc.

Como la substancia química interna de las baterías nuevas o las que no se hayan utilizado durante mucho tiempo no está activada, la descarga eléctrica puede ser inferior cuando se utilicen por primera y segunda vez. Este fenómeno es temporal, y el tiempo normal requerido para la recarga se restablecerá recargando las baterías 2 - 3 veces.

Forma de hacer que las baterías duren más.

- Recargue las baterías antes de que se hayan agotado completamente. Si siente que la potencia de la herramienta eléctrica se debilita, deje de utilizarla y recargue su batería. Si continuase utilizando la herramienta hasta agotar la capacidad de la batería, ésta podría dañarse y su duración útil podría acortarse.

- Evite realizar la recarga a altas temperaturas. Una batería se calentará inmediatamente después de haberla utilizado. Si recargase tal batería inmediatamente después de haberla utilizado, su substancia química interna se deterioraría, y la duración útil de la batería se acortaría. Deje la batería y recárguela después de que se haya enfriado durante cierto tiempo.

⚠ PRECAUCIÓN

- Si utiliza continuamente el cargador de baterías, éste se calentará, lo que puede causar averías. Después de haber finalizado la carga, espere 15 minutos antes de realizar la carga siguiente.
- Si recarga una batería que esté caliente debido al uso o por haber estado expuesta al sol, podría suceder que la lámpara piloto no se encienda. La batería no será recargada. En tal caso, déjela enfriar antes de cargarla.
- Si el cargador de batería no funciona aunque la batería esté correctamente insertada, es probable que la batería o que el cargador de baterías esté funcionando mal. Llévelos a un centro de reparaciones autorizado.

ANTES DE LA OPERACIÓN

Lea la sección titulada "SEGURIDAD" (páginas 43 – 49).

Antes de la utilización, cerciórese de lo siguiente.

ENTORNO DE TRABAJO

⚠ ADVERTENCIA

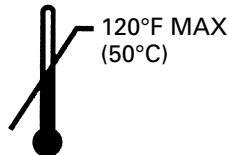

- En el lugar de trabajo no deberá haber gases, líquidos, ni demás objetos inflamables.
- Utilice la herramienta al aire libre o en lugares bien ventilados. No inhalar.
- Mantenga la clavadora, las células de combustible y la batería lejos de la luz directa del sol y de temperaturas superiores a los 120°F (50°C).
- Manténgase alejada de fuentes de ignición. No fumar.
- No permita que en el área de trabajo haya niños ni demás personas no autorizadas.

CUIDADOS PARA CLIMAS FRÍOS

- No guarde la Clavadora, la célula de combustible ni la pila en lugares fríos. Guarde la Clavadora, la célula de combustible y la batería en un lugar cálido hasta que empiece a trabajar.

- Si la Clavadora, la célula de combustible o la batería están frías, llévelas a un lugar caliente y deje que se calienten antes de utilizarlas. Recuerde que la temperatura máxima es de 120°F (50°C). ¡No la exponga a las llamas ni chispas!

⚠ PRECAUCIÓN

- Es posible que la Clavadora no penetre completamente en los siguientes casos: a temperaturas bajas, la célula de combustible pierde la fuerza propulente necesaria; a temperaturas altas, la célula de combustible sufre una sobredosis.
- No utilice la Clavadora bajo la lluvia ni si hay exceso de humedad.
- No se recomienda utilizar la Clavadora a altitudes superiores a los 1,500 m (5,000 pies) ni a temperaturas inferiores a 30°F (0°C).

PREPARACIÓN DE LA CÉLULA DE COMBUSTIBLE

Consulte la sección "SEGURIDAD, INSTRUCCIONES IMPORTANTES DE SEGURIDAD PARA LA CÉLULA DE COMBUSTIBLE" (página 46).

⚠ PELIGRO



- La célula de combustible es inflamable.
- Manténgase alejada de fuentes de ignición.
- No la pulverice sobre una llama o material incandescente.
- No fume mientras manipule la célula de combustible.
- Mantenga el vapor de la célula de combustible lejos del rostro o la piel. Los gases de expansión provocan bajas temperaturas. No entre en contacto con los gases.
- No inhalar.
- Manténgase fuera del alcance de los niños.

⚠ PRECAUCIÓN

- Si sale gas de la válvula reguladora o del cartucho de gas una vez colocada la válvula reguladora, sustituya la válvula.
- No intente volver a utilizar la válvula reguladora. Cámbiela por una válvula reguladora nueva.

Para instalar la válvula reguladora a la célula de combustible:



Para comprobar la válvula reguladora:

Presione el vástago de la válvula reguladora de la célula de combustible dos o tres veces contra un objeto que no esté en movimiento y suéltelo. Si no sale gas, la célula de combustible está vacía. Cámbiela.

Cumpla la normativa de seguridad.

La célula de combustible está lista para ser insertada en la Clavadora.

PREPARACIÓN DE LA BATERÍA

Consulte la sección "SEGURIDAD, INSTRUCCIONES DE SEGURIDAD IMPORTANTE PARA EL CARGADOR DE LA BATERÍA" (páginas 43 - 49).

Deberá cargar la batería antes de utilizarla. En la página 52 - 53 se indica cómo cargarla.

PRUEBA DEL CLAVADOR

⚠ PELIGRO

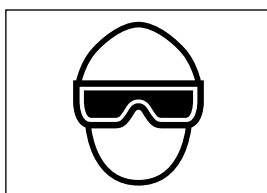

- Los operadores y demás personas que se encuentren en el área de trabajo **DEBEN** usar gafas protectoras con blindajes laterales que cumplan con las especificaciones ANSI Z87.1.

⚠ ADVERTENCIA

- No utilice nunca el clavador a menos que la palanca de empuje funcione adecuadamente.

Esta máquina emplea un mecanismo para evitar que se utilice sin estar cargada.

Así, este mecanismo impide accionar la palanca de empuje. Este mecanismo se activa si el almacén no está cargado con clavos o cuando el número de clavos es inferior a 8 ó 9.

⚠ PRECAUCIÓN

- Tenca cuidado de no golpear la punta de la palanca de empuje contra la madera.

Antes de comenzar el trabajo, pruebe el clavador utilizando la lista de comprobaciones siguiente. Realice las comprobaciones en el orden indicado.

Si se produce alguna operación anormal, deje de utilizar el clavador y póngase inmediatamente en contacto con un centro de reparaciones autorizado por Hitachi.

- (1) RETIRE LOS CLAVOS, LA CÉLULA DE COMBUSTIBLE Y LA BATERÍA DE LA CLAVADORA.

- TODOS LOS TORNILLOS DEBERÁN ESTAR APRETADOS.

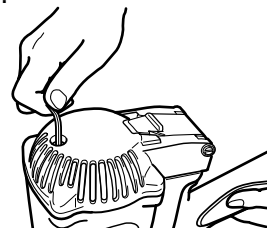

- LA PALANCA DE EMPUJE Y EL GATILLO DEBEN MOVERSE SUAVEMENTE al accionar la palanca de alimentación.

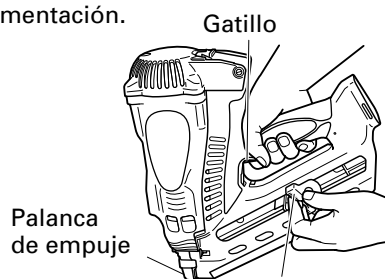

Pomo alimentador

- (2) Instalación de la batería. No accione la palanca de empuje ni el gatillo al instalar la batería.

Asegúrese de que el piloto indicador luminoso de la batería parpadea en verde.

Si el piloto indicador luminoso de la batería parpadea en rojo, significa que no está totalmente cargada.

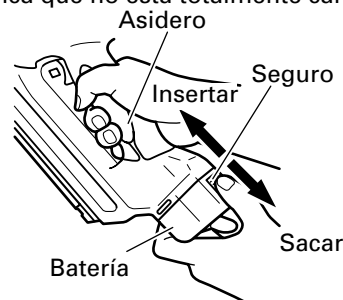

PILOTO INDICADOR LUMINOSO DE LA BATERÍA

Parpadea en VERDE: cargada (la luz se queda fija durante el funcionamiento).

Parpadea en ROJO: no está totalmente cargada (la luz se queda fija durante el funcionamiento).

OFF: está activado el modo de ahorro de energía. Para desactivarlo, retire y vuelva a instalar la batería.

Fijo en ROJO (excepto durante el funcionamiento): Se ha detectado una anomalía. Lleve la batería al centro de asistencia técnica autorizado.

MODO DE AHORRO DE ENERGÍA

Si no se ha utilizado la clavadora durante una hora y la pila sigue insertada, se activa el modo de Ahorro de energía para minimizar el consumo innecesario de energía. Este modo se activa también si el nivel de batería es muy bajo o si se produce una anomalía en la máquina; preste atención al piloto indicador luminoso de la batería una vez desactivado el modo de Ahorro de energía (retire y reinstale la batería).



(3) CÓMO INSERTAR LA CÉLULA DE COMBUSTIBLE EN LA CLAVADORA.

- ① Tire del seguro y abra la cubierta de la célula.

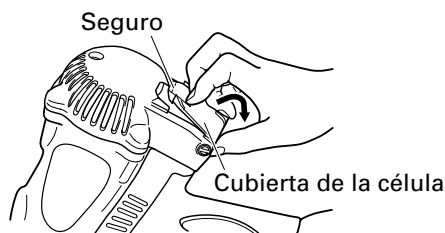

- ② Inserte la célula de combustible en la Clavadora.



- ③ Inserte el vástago de la célula de combustible en el orificio del adaptador.

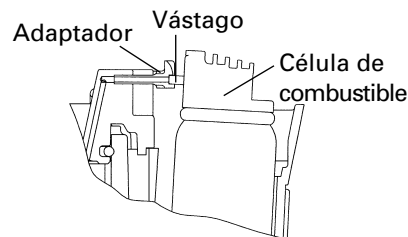
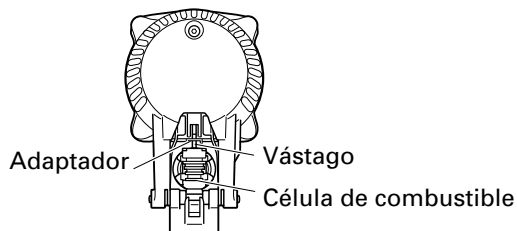

- ④ Cierre la célula de la cubierta.

Cubierta de la célula

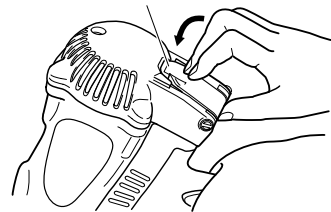

- (4) Retire el dedo del gatillo y pulse la palanca de empuje contra la pieza de trabajo, al tiempo que tira hacia atrás del pomo de alimentación.

EL CLAVADOR NO DEBERÁ FUNCIONAR.

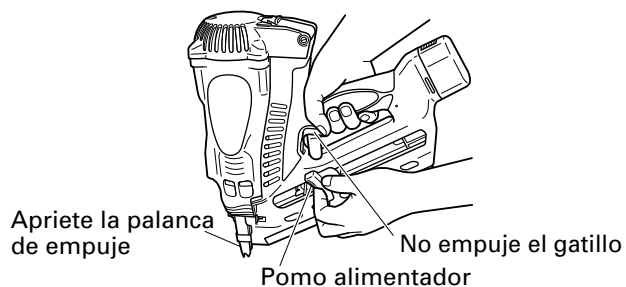

- (5) Retire el dedo del gatillo y presione la palanca de empuje contra la pieza de trabajo. Seguidamente, dirija el clavador hacia abajo, jale el gatillo y espere en esa posición durante 5 segundos o más.

EL CLAVADOR NO DEBERÁ FUNCIONAR.

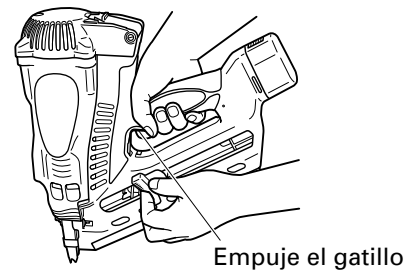

- (6) Sin tocar el gatillo, presione la palanca de empuje contra la pieza de trabajo. Tire del gatillo.

EL CLAVADOR NO DEBERÁ FUNCIONAR.

- (7) Si no observa nada anormal, cargue clavos en el clavador. Clave en la pieza de trabajo los mismos clavos que vaya a utilizar en la aplicación real.

EL CLAVADOR DEBERÁ FUNCIONAR ADECUADAMENTE.

CARGA DE CLAVOS

⚠ ADVERTENCIA

- Cuando cargue los clavos en el clavador,
 - 1) no apriete el gatillo;
 - 2) no apriete la palanca de empuje; y
 - 3) mantenga el clavador apuntando hacia abajo.

2 Acción de alimentación de clavos!

- (1) Inserte la tira de clavos en la parte trasera del cargador.

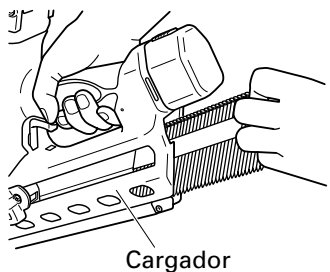

- (2) Deslice la tira de clavos hacia el cargador.

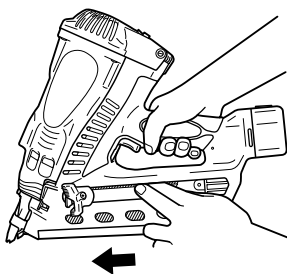

- (3) Tire del alimentador de clavos (B) hacia atrás para encajar el pomo de alimentación en la tira de clavos.

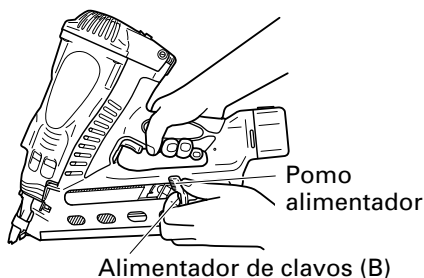

NOTA:

- Empuje con cuidado el alimentador de clavos (B) y el pomo de alimentación contra el clavo. Si el alimentador de clavos (B) y el pomo de alimentación salen hacia atrás del almacén y chocan contra el clavo, se puede dañar el papel conector del clavo.
- Utilice una ristra de clavos que tenga más de 10 clavos.

El clavador habrá quedado listo para funcionar.

Extraiga los clavos:

- ① Tire del pomo de alimentación hacia atrás.
- ② Vuelva a echar hacia delante el pomo de alimentación con cuidado al tiempo que empuja el alimentador de clavos (B).
- ③ Retire los clavos del fondo del almacén.

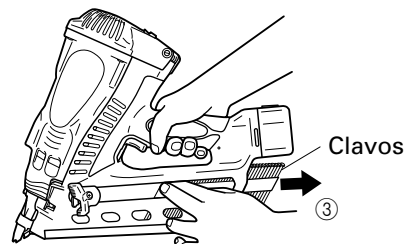

OPERACIÓN DEL CLAVADOR

Lea la sección titulada "SEGURIDAD" (páginas 43 – 49).

⚠ PELIGRO

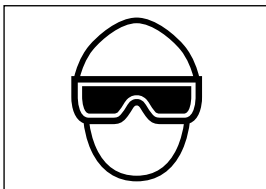

- Los operadores y demás personas que se encuentren en el área de trabajo **DEBEN** usar gafas protectoras con blindajes laterales que cumplan con las especificaciones ANSI Z87.1.

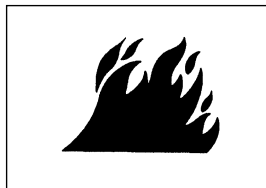

- No la utilice nunca cerca de líquidos o gases inflamables.

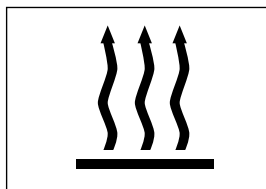

- No toque la zona que rodea a la salida con las manos descubiertas. La palanca de empuje y la parte delantera se calientan por el uso prolongado o rápido.

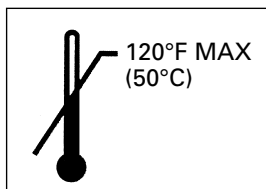

- Peligro de incendio y explosión. Mantenga la herramienta alejada de la luz directa del sol y de temperaturas superiores a los 120°F (50°C).



- Manténgase alejada de fuentes de ignición.
- No fumar.

⚠ ADVERTENCIA

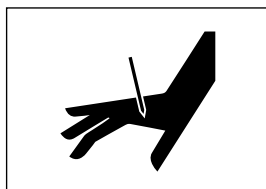

- No dirija **NUNCA** la herramienta hacia sí mismo o hacia otras personas del área de trabajo.

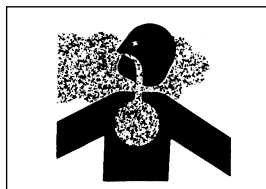

- Para evitar un disparo accidental, mantenga los dedos **ALEJADOS** del gatillo disparador cuando no se esté usando la herramienta.
- Utilice la herramienta al aire libre o en lugares bien ventilados.
- No inhale su contenido.



- No utilice el cable de alimentación si está dañado. Llévelo a reparar de inmediato.
- No coloque lo rostro, las manos ni los pies a una distancia inferior a 8 pulgadas (200 mm) del cabezal de disparo mientras lo utiliza.

- No introduzca los clavos sobre la cabeza de otros clavos, ni con el clavador a un ángulo demasiado agudo, ya que los clavos podrían rebotar y herir a alguien.
- No clave clavos en paneles finos ni cerca de esquinas ni bordes de la pieza de trabajo. Los clavos podrían traspasar la pieza de trabajo y lesionar a alguien.
- No clave nunca clavos desde ambos lados de una pared al mismo tiempo. Los clavos podrían traspasar la pared y lesionar a la persona de la otra parte.
- No utilice nunca un clavador defectuoso o que funcione anormalmente.
- No utilice el clavador a modo de martillo normal.
- Desconecte la batería y la célula de combustible de la Clavadora cuando:
 - 1) no vaya a utilizarlo;
 - 2) vaya a abandonar el área de trabajo;
 - 3) vaya a trasladarse a otro lugar; y
 - 4) vaya a entregárselo a otra persona.
- Tenga cuidado para que no se produzca un uso accidental. Si acciona el gatillo sin clavar a una temperatura inferior a 30°F (0°C), se producirá un disparo accidental.

Esta Clavadora cuenta con un MECANISMO DE ACTUACIÓN SECUENCIAL COMPLETO.

Explicación del funcionamiento de clavado con MECANISMO DE ACTUACIÓN SECUENCIAL COMPLETO;

En primer lugar, empuje la palanca contra la pieza de trabajo;

a continuación, accione el gatillo para disparar un clavo.

Esta máquina emplea un mecanismo para evitar que se utilice sin estar cargada.

Así, este mecanismo impide accionar la palanca de empuje. Este mecanismo se activa si el almacén no está cargado con clavos o cuando el número de clavos es inferior a 8 ó 9.

⚠ PRECAUCIÓN

- Tenga cuidado de no empujar la punta de la palanca de empuje contra la madera cuando la palanca esté bloqueada.

MÉTODOS DE OPERACIÓN

⚠ PRECAUCIÓN

- Apriete el gatillo para disparar el clavo, de lo contrario puede que el pistón no retroceda correctamente.
- Asegúrese de disparar los clavos en profundidad con temperaturas superiores a 85°F (30°C) o inferiores a 50°F (10°C).

Este clavador está equipado con una palanca de empuje, y no funcionará a menos que ésta esté presionada (posición hacia arriba).

Sólo funcionamiento intermitente (con disparador).

- ① Coloque la salida de los clavos sobre la pieza de trabajo con el dedo fuera del gatillo.
- ② Presione a fondo la palanca de empuje.
- ③ Tire del gatillo para disparar un clavo.
- ④ Separe el dedo del gatillo.

Para continuar clavando en un lugar separado, mueva el clavador a lo largo de la madera, repitiendo los pasos ① - ④, según se requiera.

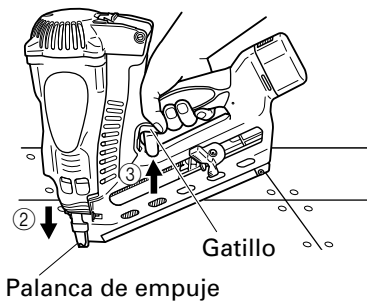

AJUSTE DE LA PROFUNDIDAD DE CLAVADO

Para asegurarse de que todos los clavos penetran a la misma profundidad, asegúrese de sujetar la Clavadora firmemente contra la pieza de trabajo.

Si los clavos se disparan a demasiada profundidad o quedan en la superficie, ajuste el disparo como sigue.

- ① Retire la célula de combustible y la pila de la clavadora.

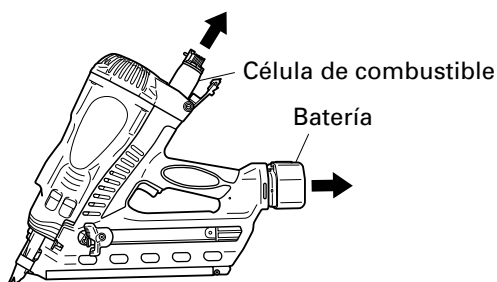

- ② Afloje el perno con la llave Allen.

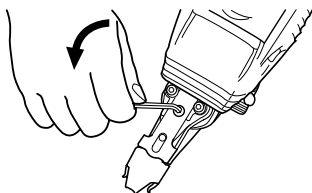

- ③ Si los clavos penetran demasiado, mueva la palanca de empuje hacia delante.

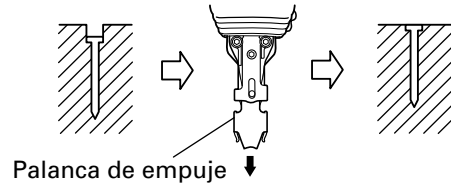

Si los clavos quedan en superficie, mueva la palanca de empuje hacia atrás.

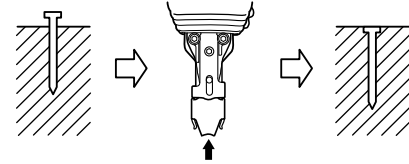

- ④ Deje de mover la palanca de empuje cuando alcance una posición adecuada para realizar una prueba.
- ⑤ Inserte la célula de combustible y la pila en la clavadora.
UTILICE SIEMPRE GAFAS DE SEGURIDAD.
Realice una prueba.
- ⑥ Retire la célula de combustible y la pila de la clavadora.
- ⑦ Seleccione una posición adecuada para el ajuste.

USO DEL GANCHO

⚠ PRECAUCIÓN

- Si se cae la herramienta, existe el riesgo de que se estropee o provoque lesiones personales. Se recomienda utilizar cables para evitar que se caiga, etc.

Si utiliza el gancho, extráigalo al tiempo que gira el almacén.

Si no lo utiliza, guárdelo en el almacén.

MANTENIMIENTO

NOTA:

La información contenida en este manual ha sido diseñada para ayudarle a mantener con seguridad este clavador.

Algunas ilustraciones de este manual pueden mostrar detalles o dispositivos diferentes a los de su propio clavador.

MANTENIMIENTO E INSPECCIÓN

Lea la sección titulada "SEGURIDAD" (páginas 43 – 49).

⚠ PELIGRO



- No la utilice ni la pruebe nunca cerca de líquidos o gases inflamables.
- Manténgase alejada de fuentes de ignición.
- No fumar.



⚠ ADVERTENCIA

- Retire la célula de combustible, la pila y los clavos de la clavadora cuando:

- 1) realizar trabajos de mantenimiento e inspección; y
- 2) desatascar el clavador.

1. Inspección del cargador

- ① RETIRE LA CÉLULA DE COMBUSTIBLE Y LA PILA.
- ② Limpie el almacén. Retire las virutas de papel o madera que se hayan acumulado en el almacén. Lubrique la herramienta con un lubricante para herramientas de gas de Hitachi.

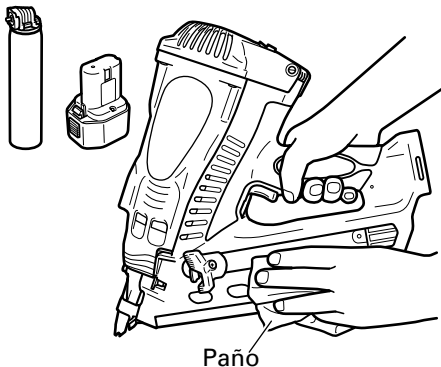

⚠ PRECAUCIÓN

- Compruebe si el alimentador de clavos se desliza suavemente al empujarlo con el dedo. Si no lo hiciese, los clavos podrían clavarse con un ángulo irregular y lesionar a alguien.

2. Almacenamiento

⚠ PELIGRO



- Guarde la clavadora correctamente: retire la célula de combustible y la batería.
- La célula de combustible es un dispensador de aerosol con contenido inflamable.
- Mientras no la utilice, guarde la célula de combustible y la pila en una caja de herramientas en un lugar seco.
- Guárdela en interior a una temperatura inferior a 120°F (50°C).

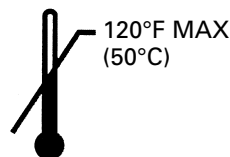

- Cuando no vaya a utilizar el clavador durante mucho tiempo, aplique una capa fina de lubricante a las piezas de acero para evitar que se oxiden.
- No guarde la Clavadora, la célula de combustible ni la pila en lugares fríos. Guarde las piezas en un lugar cálido.
- Mientras no la utilice, guarde la célula de combustible y la pila en un lugar seco y cálido. Manténgase fuera del alcance de los niños.

3. ETIQUETA DE PRECAUCIÓN

Si la ETIQUETA DE PRECAUCIÓN se pierde o daña, cámbiela por otra.

Solicite la nueva ETIQUETA DE PRECAUCIÓN a un centro de reparaciones autorizado por Hitachi.

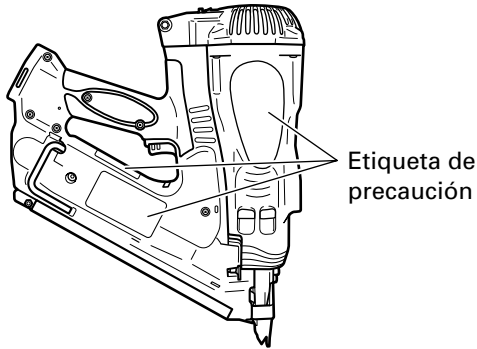

Etiqueta de precaución

4. Tabla de mantenimiento (Consulte la página 61.)

5. Solución de problemas por parte del operador (Consulte la página 61.)

6. Lista de repuestos

A: N.º. ítem

B: N.º. código

C: N.º. usado

D: Observaciones

⚠ PRECAUCIÓN

- **La reparación, modificación e inspección de las herramientas eléctricas Hitachi deben ser realizadas por un Centro de Servicio Autorizado de Hitachi. Esta lista de repuestos será de utilidad si es presentada junto con la herramienta al Centro de Servicio Autorizado de Hitachi para solicitar la reparación o cualquier otro tipo de mantenimiento. En el manejo y el mantenimiento de las herramientas eléctricas, se deberán observar las normas y reglamentos vigentes en cada país.**

MODIFICACIONES:

Hitachi Power Tools introduce constantemente mejoras y modificaciones para incorporar los últimos avances tecnológicos.

Por consiguiente, algunas partes (por ejemplo, números de códigos y/o diseño) pueden ser modificadas sin previo aviso.

SERVICIO Y REPARACIONES

⚠ ADVERTENCIA

- **Este clavador solamente deberá repararlo personal entrenado por Hitachi, un distribuidor, o el empresario.**
- **Para la reparación, utilice solamente las piezas suministradas o recomendadas por Hitachi.**

Todos los clavadores de calidad requerirán el servicio de mantenimiento o de reemplazo de piezas debido al desgaste con la utilización normal.

NOTA:

Las especificaciones están sujetas a cambio sin previo aviso sin ninguna obligación por parte de HITACHI.

Tabla de mantenimiento

ACCIÓN	PARA	CÓMO
Limpieza del cargador y del mecanismo del alimentador.	Evitar atascos.	Sople diariamente.
Mantenimiento de la palanca de empuje en perfectas condiciones.	Garantizar la seguridad del operador y la operación eficaz del clavador.	Sople diariamente.

Solución de problemas por parte del operador

PROBLEMA	MÉTODO DE COMPROBACIÓN	SOLUCIÓN
El clavador funciona pero no clava los clavos.	Compruebe si está atascado.	Desatásquelo.
	Compruebe el funcionamiento del alimentador de clavos de acuerdo con la página 59.	Limpie y lubrique.
	¿Está flojo o dañado el resorte de cinta?	Reemplácelo.
	Compruebe si los clavos son los apropiados.	Utilice solamente los clavos recomendados.
Salto de clavos. Alimentación intermitente.	Compruebe si está utilizando los clavos apropiados.	Utilice solamente los clavos recomendados.
	Compruebe el funcionamiento del alimentador de clavos de acuerdo con la página 59.	Limpie y lubrique.
	¿Está flojo o dañado el resorte de cinta?	Reemplácelo.
	¿Está el alimentador de clavos (B) gastado o dañado?	Reemplace el alimentador de clavos (B).
	Compruebe el retorno del pistón.	Tire del disparador completamente. Si la temperatura es demasiado baja, caliente la célula de combustible sin superar los 120°F (50°C).
	Compruebe que el pistón se mueve suavemente.	Póngase en contacto con Hitachi para reemplazarla.
		Cambie el anillo del pistón.
Cambie el pistón.		
Clavos atascados. Los clavos se clavan doblados.	Compruebe si los clavos son los apropiados.	Utilice solamente los clavos recomendados.
	¿Está gastada la cuchilla impulsora?	Póngase en contacto con Hitachi para reemplazarla.
	¿Está el alimentador de clavos (B) gastado o dañado?	Reemplace el alimentador de clavos (B).
La palanca de empuja no funciona con suavidad.	¿Está doblada la palanca de empuje?	Póngase en contacto con Hitachi para reemplazarla.
	Compruebe la guía de la palanca de empuje, ¿hay restos de suciedad?	Póngase en contacto con Hitachi para reemplazarla.
El ventilador funciona, el piloto indicador luminoso está en VERDE pero no se disparan clavos o la máquina funciona de forma inestable.	Compruebe el retorno del pistón.	Tire del disparador completamente. Si la temperatura es demasiado baja, caliente la célula de combustible sin superar los 120°F (50°C).
	Compruebe la célula de combustible, ¿no está totalmente llena?	Cambie la célula de combustible por otra nueva.
	Compruebe si el cable del chispero está desgastado.	Póngase en contacto con Hitachi para reemplazarla.
	Verifique que no haya grasa ni restos de suciedad en el chispero.	Póngase en contacto con Hitachi para reemplazarla.
	Compruebe que el filtro no esté atascado.	Póngase en contacto con Hitachi para reemplazarla.
E ventilador no funciona al pulsar la palanca de empuje.	El almacén está vacío.	Cargue más clavos en el almacén.
	Observe el color del piloto indicador luminoso. Hitachi para reemplazarla.	Si es rojo: cargue la batería. Si es verde: Póngase en contacto con
No se puede cargar la batería.	_____	Compruebe el cable de alimentación.

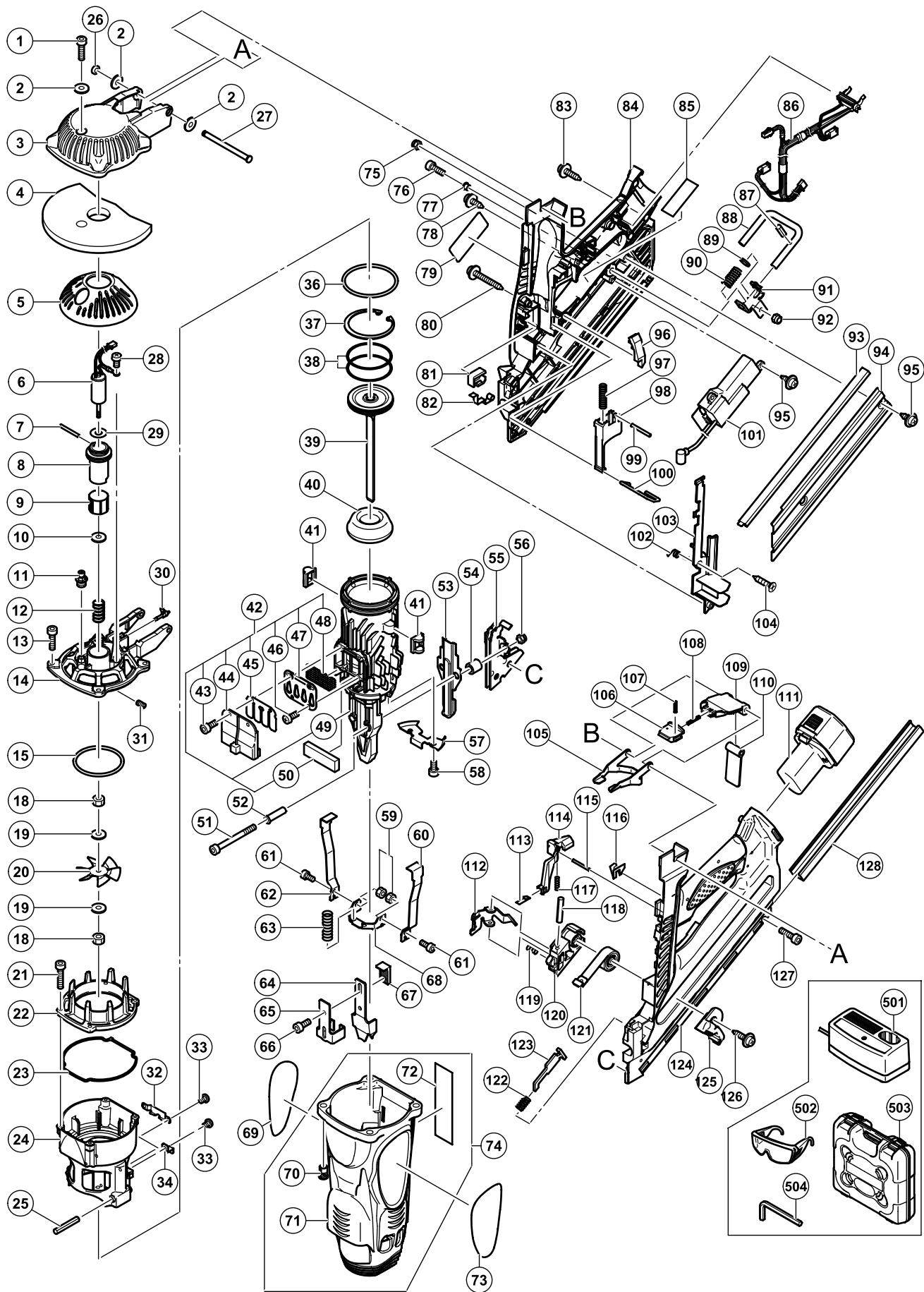

A	B	C	D
1	949-665	1	M5 × 14
2	949-424	3	M5
3	885-353	1	
4	885-274	1	
5	885-275	1	
6	885-309	1	
7	885-318	1	D205 × 25
8	885-310	1	
9	885-314	1	
10	885-320	1	
11	885-333	1	
12	885-319	1	
13	949-757	4	M5 × 20
14	885-308	1	
15	858-316	1	I.D. 59.92
18	949-505	2	M4
19	949-423	2	M4
20	885-311	1	
21	949-754	4	M4 × 16
22	885-294	1	
23	885-295	1	
24	885-296	1	
25	884-975	2	D3 × 32
26	880-319	1	
27	885-277	1	
28	949-214	1	M4 × 6
29	885-313	1	
30	885-317	1	
31	961-608	2	M4 × 5
32	885-297	1	
33	949-214	3	M4 × 6
34	885-306	1	
36	885-283	1	I.D. 66.27
37	885-285	1	
38	885-286	2	
39	885-291	1	
40	885-289	1	
41	885-284	2	
42	885-361	1	"43-50"
43	949-812	2	M4 × 10
44	885-287	1	
45	885-290	1	
46	949-214	2	M4 × 6
47	885-293	1	
48	885-292	1	
49	885-282	1	
50	885-288	1	
51	949-897	2	M5 × 50
52	885-269	2	
53	885-355	1	
54	885-270	2	
55	885-326	1	
56	877-371	2	M5
57	885-299	1	
58	949-819	2	M5 × 10
59	885-278	2	M4
60	885-302	1	
61	949-811	2	M4 × 8
62	885-303	1	
63	885-305	2	
64	885-271	1	
65	885-273	1	
66	949-819	1	M5 × 10
67	885-272	1	
68	885-301	1	

A	B	C	D
69	————	1	
70	885-304	4	M5
71	885-298	1	
72	885-307	1	
73	————	1	
74	885-362	1	"70-72"
75	876-465	1	M4
76	949-820	1	M5 × 15
77	878-164	1	
78	305-812	1	D4 × 16
79	885-359	1	
80	301-815	1	D4 × 45
81	885-334	1	
82	885-347	1	
83	302-086	4	D4 × 20
84	885-330	1	
85	————	1	
86	885-332	1	
87	949-900	1	D3 × 14
88	885-343	1	
89	956-161	1	
90	885-345	1	
91	885-344	1	
92	877-371	1	M5
93	885-341	1	
94	885-342	1	
95	309-933	3	D4 × 14
96	885-338	1	
97	885-336	1	
98	885-335	1	
99	949-551	1	D2.5 × 10
100	885-340	1	
101	885-331	1	
102	885-337	1	
103	885-339	1	
104	885-346	1	D4 × 10
105	885-276	1	
106	885-280	1	
107	949-859	2	D2 × 8
108	885-281	1	
109	885-352	1	
110	885-279	1	
111	324-147	1	EB714S
112	885-323	1	
113	885-351	1	
114	885-348	1	
115	885-349	1	D2.5
116	885-329	1	
117	885-350	1	D2.95
118	949-506	1	D4 × 28
119	883-687	1	
120	885-324	1	
121	885-325	1	
122	885-328	1	
123	885-327	1	
124	885-321	1	
125	885-322	1	
126	302-089	1	D5 × 20
127	880-003	1	M4 × 18
128	885-354	1	
501	————	1	UC7SD
502	875-769	1	
503	885-360	1	
504	944-458	1	4MM



Please contact HITACHI KOKI U.S.A. LTD.
at 1-800-59-TOOLS (toll free), or HITACHI
AUTHORIZED POWER TOOL SERVICE
CENTER regarding COLLECTION.



Pour le RAMASSAGE, contacter HITACHI
KOKI U.S.A. LTD. au 1-800-59-TOOLS (appel
gratuit), ou UN SERVICE APRES-VENTE
D'OUTILS ELECTRIQUE AGREE PAR
HITACHI.



Con respecto a la RECOLECCIÓN de
baterías, póngase en contacto con HITACHI
KOKI U.S.A. LTD. número 1-800-59-TOOLS
(llamada gratis), o con HITACHI AUTHORIZED
POWER TOOL SERVICE CENTER.

Issued by

 **Hitachi Koki Co., Ltd.**

Shinagawa Intercity Tower A, 15-1, Konan 2-chome,
Minato-ku, Tokyo 108-6020, Japan

Distributed by

 **Hitachi Koki U.S.A., Ltd.**

3950 Steve Reynolds Blvd.
Norcross, GA 30093

 **Hitachi Koki Canada Co.**

6395 Kestrel Road
Mississauga ON L5T 1Z5