

**OWNER'S MANUAL  
MANUEL D'UTILISATEUR  
MANUAL DEL PROPIETARIO**



**Failure to follow these warnings and the assembly instructions could result in serious injury or death.**

- **PLEASE SAVE OWNER'S MANUAL FOR FUTURE USE.**
- **TO PREVENT SERIOUS INJURY OR DEATH FROM CHILD FALLING OR BEING STRANGLERD IN STRAPS:**
  - Always use seat belt.
  - Never leave child unattended.
  - Never carry swing with child in it.
  - Stop using swing when child attempts to climb out or reaches 25 pounds (11 kg).
  - Some newborns cannot sit in a reclined or upright position and have special needs. Check with your doctor about when to start using this swing. Do not use with a child that weighs less than 5.5 pounds (2.5 kg). Use in most reclined position until child can sit up unassisted.
- **STRANGULATION HAZARD:**
  - DO NOT place swing in any location where there are cords, such as window blind cords, drapes, phone cords, etc.
  - Strings can cause strangulation. DO NOT place items with a string around your child's neck, such as hood strings or pacifier cords.
  - DO NOT suspend strings over the swing or attach strings to toys.
- **DO NOT USE SWING** without the seat cover.
- **DISCONTINUE USING YOUR SWING** should it become damaged or broken.
- **THIS PRODUCT REQUIRES ADULT ASSEMBLY. Follow assembly instructions carefully.** If you experience any difficulties, please contact the Customer Service Department.

## **MISE EN GARDE**

**Manquer de suivre ces avertissements et les instructions d'assemblage peut entraîner de sérieuses blessures ou un décès.**

- **VEILLER GARDER LE MANUEL D'UTILISATEUR POUR USAGE ULTÉRIEUR.**

- **POUR PRÉVENIR DE SÉRIEUSES BLESSURES OU LA MORT D'UN ENFANT EN TOMBANT OU PAR ÉTRANGLEMENT AVEC LES COURROIES:**

- Utilisez toujours la ceinture de retenue.
- Ne jamais laisser l'enfant sans supervision.
- Ne jamais transporter la balançoire si bébé est dans la balançoire.
- Cessez l'usage de la balançoire lorsque l'enfant tente de se hisser hors de la balançoire ou atteint 25 livres (11 kg).
- Il y a des nouveau-nés qui ne peuvent pas s'asseoir dans une position inclinée ou assise et ont des besoins spéciaux. Vérifiez avec votre docteur pour savoir quand commencer à utiliser cette balançoire. Ne pas utiliser avec un enfant qui pèse moins de 5,5 livres (2,5 kg). Utilisez dans la position la plus inclinée jusqu'à ce que l'enfant puisse s'asseoir sans aide.

- **DANGER D'ÉTRANGLEMENT:**

- NE PAS installer la balançoire à un endroit où il y a des cordons, tels les stores, les rideaux ou téléphones, etc.
- Les cordons peuvent causer des étranglements. NE PAS placer d'articles attachés à un cordon autour du cou de votre enfant, suspendre des cordons au-dessus de la balançoire ou attacher des cordons aux jouets.
- NE PAS suspendre de ficelles sur la balançoire ou attacher des cordons aux jouets.

- **NE PAS UTILISER LA BALANÇOIRE** sans la housse de siège.

- **CESSEZ L'UTILISATION DE VOTRE BALANÇOIRE** si elle est endommagée ou cassée.

- **CE PRODUIT EXIGE ASSEMBLAGE PAR UN ADULTE. Suivre soigneusement les instructions d'assemblage.**

Si vous rencontrez des difficultés, contactez le département du service à la clientèle.

## **ADVERTENCIA**

**Si no se cumplen estas advertencias y se siguen las instrucciones de armado, podría resultar en lesiones graves o la muerte.**

- **POR FAVOR, CONSERVE EL MANUAL DEL PROPIETARIO PARA UTILIZARLO EN EL FUTURO.**
- **PARA EVITAR LESIONES GRAVES O LA MUERTE DEBIDO A LA CAÍDA DEL NIÑO O LA ESTRANGULACIÓN CON LAS CORREAS:**
  - Use siempre el cinturón de seguridad.
  - Nunca deje a su niño desatendido.
  - NUNCA transporte el columpio con el niño sentado en él.
  - Deje de usar el columpio cuando el niño trate de subirse a la baranda o pese 25 libras (11 kg).
  - Algunos recién nacidos no pueden sentarse en la posición reclinada o vertical y tienen necesidades especiales. Consulte a su médico cuándo comenzar a usar este columpio. No lo use con un niño que pese menos de 5,5 libras (2,5 kg). Úselo en la posición más reclinada hasta que el niño pueda sentarse sin ayuda.

- **PELIGRO DE ESTRANGULACIÓN:**
  - NO coloque el columpio en ningún lugar donde haya cordones, tales como cordones de cortinas, persianas, teléfonos, etc.
  - Los cordones pueden causar estrangulación. NO coloque artículos con un cordón alrededor del cuello de su bebé, tal como cordones de capuchas o cordones de chupetes.
  - NO suspenda los cordones sobre el columpio ni ponga cordones a los juguetes.
- **NO USE EL COLUMPIO** sin la funda del asiento.
- **DEJE DE USAR EL COLUMPIO** si resulta dañado o roto.
- **ESTE PRODUCTO REQUIERE EL ARMADO DE UN ADULTO. Siga las instrucciones de armado detenidamente.** Si experimenta alguna dificultad, por favor contacte al Departamento de Servicio al Cliente.

## Parts list • Liste des pièces • Lista de las piezas

This model may not include some features shown below. **Check** that you have all the parts for this model **BEFORE** assembling your product. If any parts are missing, call Customer Service.

**No tools required.**

Ce modèle pourrait ne pas inclure certaines caractéristiques illustrées ci-dessous. **Vérifiez** que vous avez toutes les pièces pour ce modèle **AVANT** d'assembler ce produit. S'il vous manque des pièces, communiquez avec notre service à la clientèle.

**Aucun outil requis.**

Este modelo podría no incluir algunas de las características que se indican a continuación. **Verifique** que tiene todas las piezas de este modelo **ANTES** de armar su producto. Si falta alguna pieza, llame al Departamento de Servicio al Cliente.

**No se necesitan herramientas.**

### ALL MODELS • TOUS MODÈLES • TODOS MODELOS

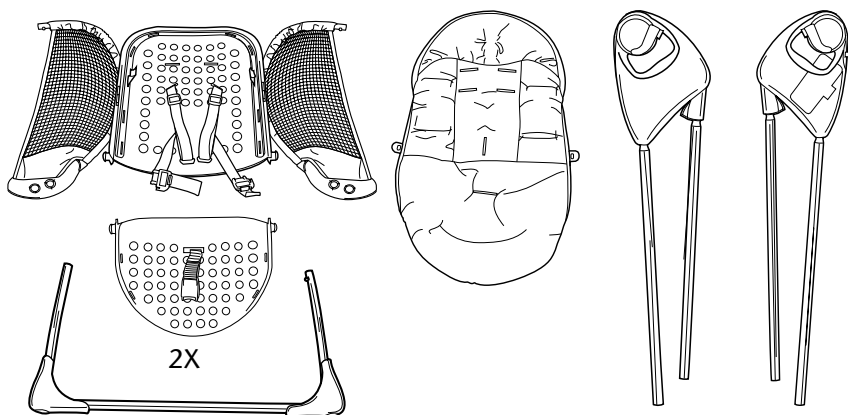

### FEATURES ON CERTAIN MODELS • CARACTÉRISTIQUES SUR CERTAINS MODÈLES • CARACTERÍSTICAS EN CIERTOS MODELOS

3X

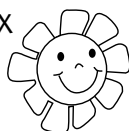

Styles may vary  
Modèles peuvent varier  
Los estilos pueden variar

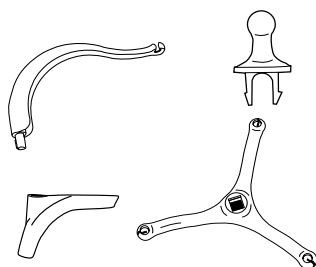

## Legs • Pieds de base • Patas

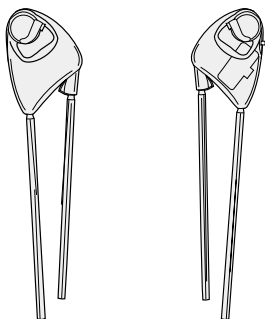

1

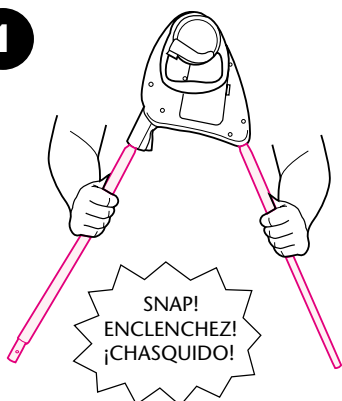

Pull legs apart until they snap into open position. Repeat for other legs.

Séparez les pieds de base jusqu'à ce qu'ils s'enclenchent en position ouverte. Répétez pour les autres pieds de base.

Separate the legs until they snap into the open position. Repeat the process for the other legs.

2

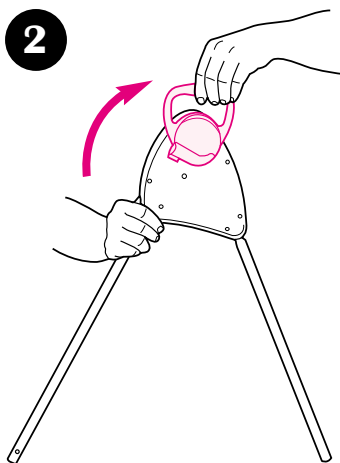

Rotate handle up into carrying position. Repeat for other handle.

Retournez la poignée en position de transport. Répétez pour l'autre poignée.

Gire la manija hasta que esté en la posición para el transporte. Repita el proceso para la otra manija.

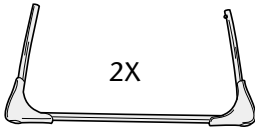

**3**

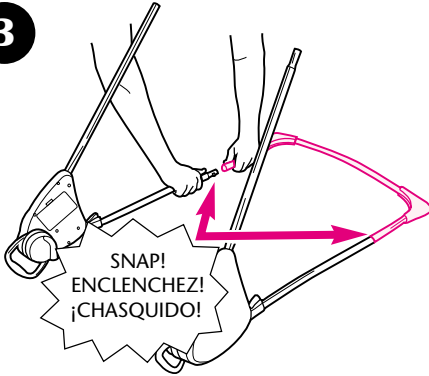

**4**

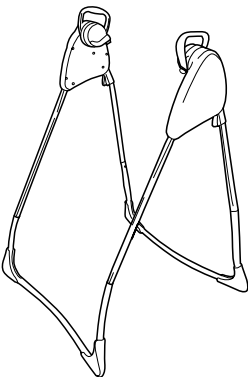
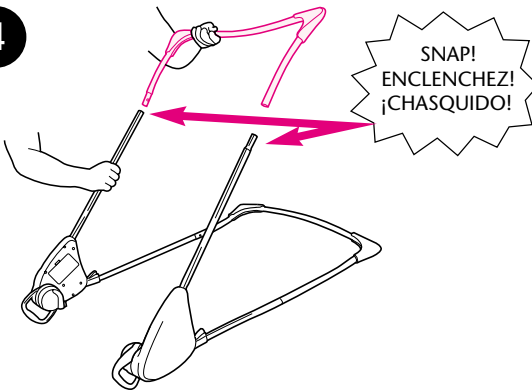

## Seat • Siège • Asiento

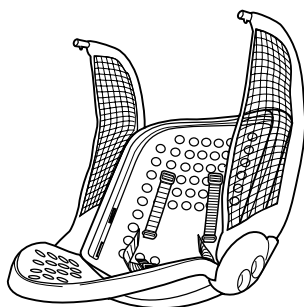
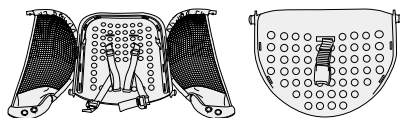

5

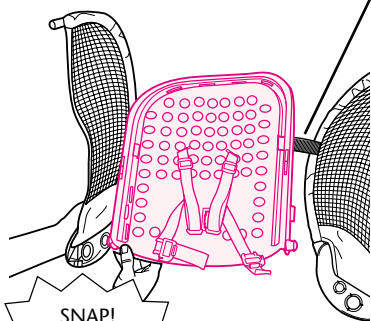

SNAP!  
ENCLENCHEZ!  
¡CHASQUIDO!

Make sure straps on mesh sides are not twisted.

Assurez-vous que les courroies des deux côtés du dossier du siège ne sont pas tordues.

Asegúrese que las correas de ambos costados del respaldo del asiento no estén dobladas.

Snap seat back into smaller hole on mesh sides.

Enclenchez le dossier du siège dans le plus petit trou sur les côtés en filet.

Trabe el respaldo del asiento en el pequeño agujero de los costados de malla.



6

SNAP!  
ENCLENCHEZ!  
¡CHASQUIDO!

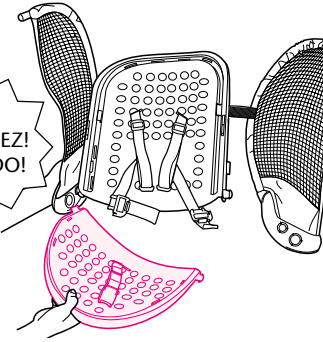

Snap seat bottom into large hole on mesh sides. Repeat steps 5 and 6 on other side of seat.

Enclenchez le bas du siège dans le plus gros trou sur les côtés en filet. Répétez les étapes 5 et 6 sur l'autre côté du siège.

Trabe el fondo del asiento en el agujero grande de los costados de malla. Repita los pasos 5 y 6 del otro lado del asiento.

7

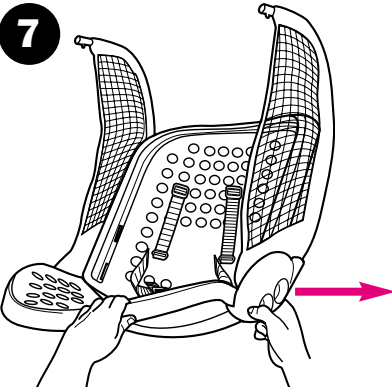

**CHECK** to make sure seat bottom and seat back are securely snapped into mesh sides by pulling on the base of mesh sides.

**VÉRIFIEZ** que le bas et le dossier du siège sont enclenchés solidement dans les côtés en filet en tirant à la base des côtés en filet.

**VERIFIQUE** para asegurarse de que el fondo y el respaldo del asiento estén correctamente trabados en los costados de malla tirando de la base de los costados de malla.

## Attaching Seat to Legs

- Fixer le siège aux pieds de base
- Instalación del asiento a las patas

8

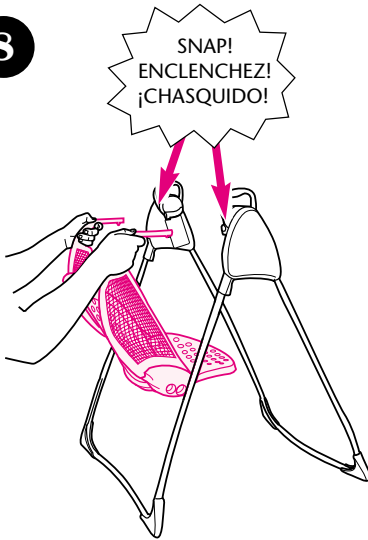

Snap swing seat into brackets as shown.

Pull out on swing arms to make sure it is securely snapped into handles.

Enclenchez le siège de la balançoire dans les supports tel qu'illustré.

Retirez sur les bras de la balançoire pour vous assurer qu'elle est solidement enclenchée dans les poignées.

Trabe el asiento del columpio en los soportes como se indica.

Saque los brazos del columpio para asegurarse de que esté trabado con seguridad en las manijas.

9

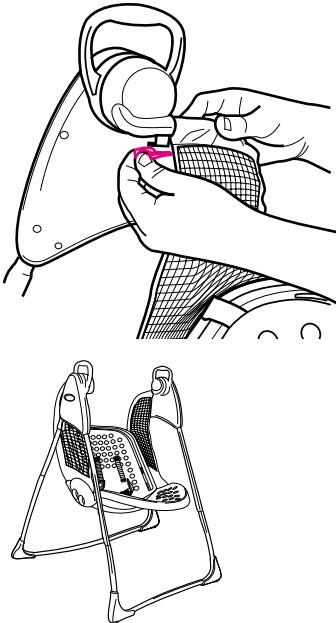

Attach elastic loop on mesh sides, to plastic hook on bottom of handle. Repeat on other side of swing.

Attachez la boucle élastique sur les côtés en filet au crochet en plastique au bas de la poignée. Répétez de l'autre côté de la balançoire.

Conecte los bucles elásticos en los costados de malla al gancho de plástico del fondo de la manija. Repita el proceso en el otro lado del columpio.

## Attaching Seat Pad

- Fixer le coussin du siège
- Conexión de la almohadilla del asiento

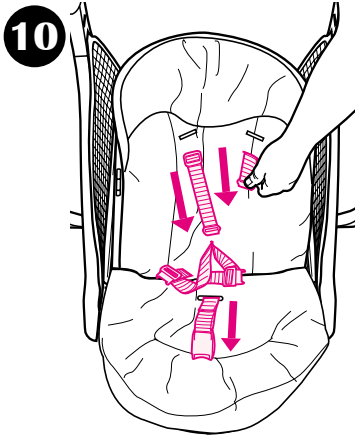

Lay seat pad in swing, and pull seat belt straps through slots in seat pad.

Placez le coussin du siège dans la balançoire, et passez les courroies des ceintures de sécurité par la fente dans la housse du siège.

Ponga la almohadilla del asiento en el columpio, y pase las correas del cinturón de seguridad a través de la ranura en la almohadilla del asiento.

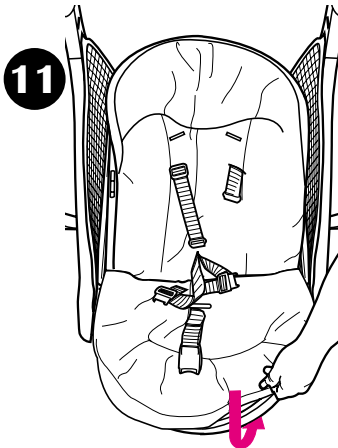

Slide seat pad pocket over bottom of seat.

Glissez le rabat du coussin du siège par dessus le bas du siège.

Deslice el bolsillo de la almohadilla del asiento sobre el fondo del asiento.

12

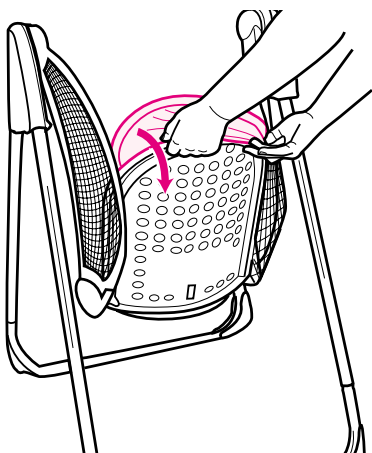

Slide seat pad pocket over top of seat.

Glissez le rabat du coussin du siège par dessus le haut du siège.

Deslice el bolsillo de la almohadilla del asiento sobre la parte de arriba del asiento.

13

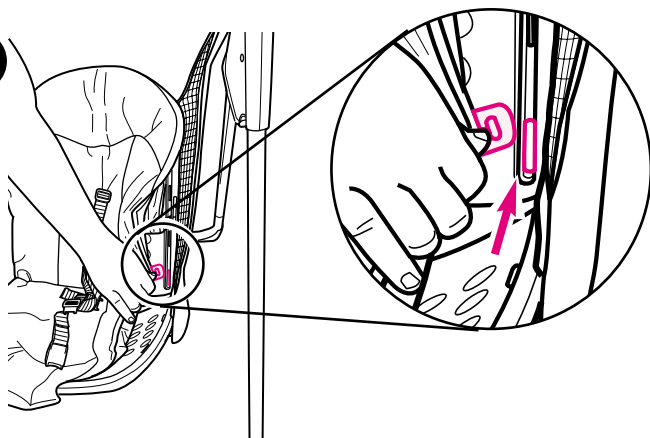

Insert plastic tab into bottom slot on the side of the seat back.

Attach tab to hook on back of seat. Repeat on other side.

Insérez l'onglet de plastique dans la fente inférieure de chaque côté du dossier du siège.

Fixez les onglets au crochet au dos du siège. Répétez de l'autre côté.

Inserte la lengüeta de plástico en la ranura de abajo del costado del respaldo del asiento.

Conecte las lengüetas al gancho en el respaldo del asiento. Repita el proceso del otro lado.

# To Secure Child • Attacher l'enfant

## • Para asegurar al niño

### ⚠ WARNING

#### Falling Hazard:

Always use the seat belt.

### ⚠ MISE EN GARDE

#### Danger de chute:

Toujours utiliser la ceinture du siège.

### ⚠ ADVERTENCIA

#### Peligro de caída:

Use siempre el cinturón de seguridad.

14

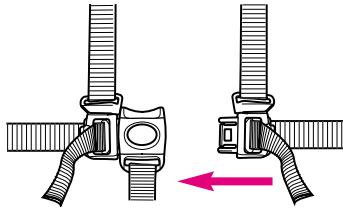
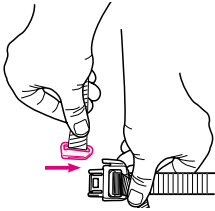
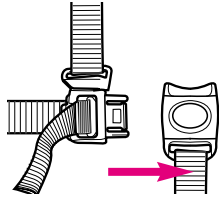
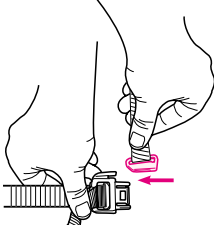

15

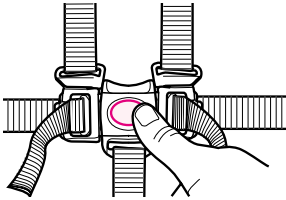

16

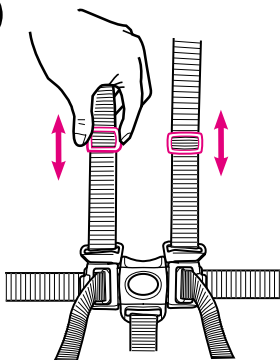

Use slide adjuster at shoulder and waist for further adjustment. Repeat on other side.

Utilisez le régulateur coulissant à l'épaule et à la taille pour un ajustement plus précis. Répétez de l'autre côté.

Use el ajuste deslizable en el hombro y la cintura para hacer ajustes adicionales. Repita el proceso del otro lado.

17

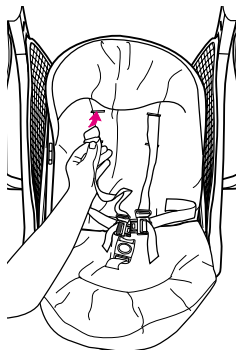

When changing harness strap slots, **MAKE SURE** harness straps are going through same slots in seat pad and seat back.

Lorsque vous changez les fentes du passage de la courroie, **ASSUREZ-VOUS** que la courroie du harnais passe à travers la même fente dans le coussin et le dossier du siège.

Quando cambia las ranuras de la correa del arnés, **ASEGÚRESE** de que las correas del arnés pasan por las mismas ranuras en la almohadilla y el respaldo del asiento.

18



The harness straps must go into the slot that is even with or slightly above the shoulders. Avoid twisting straps.

Les courroies doivent aller dans les fentes de niveau ou juste au-dessus des épaules. Évitez de tordre les courroies.

Las correas del arnés deben pasar por las ranuras a la altura o apenas por encima de los hombros. Evite doblar las cintas.

## To Adjust Recline (3 positions)

- Pour régler l'inclinaison (3 positions)
- Ajustar la posición reclinable (3 posiciones)

19

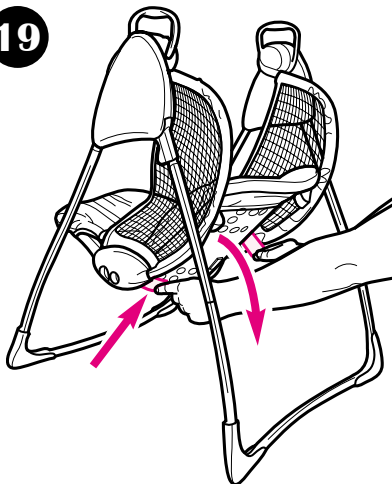

Press in both recline latches on back of seat to lower.

Enfoncez les deux loquets d'inclinaison derrière le siège pour l'abaisser.

Apriete las dos trabas de reclinación del respaldo del asiento para bajarlo.

20

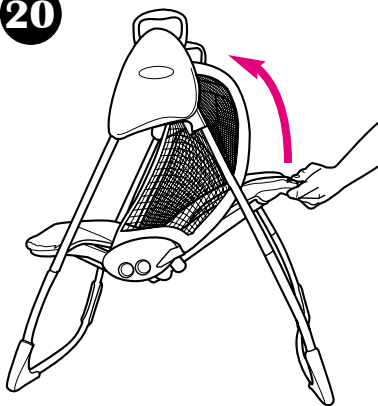

To raise, push seat back up to desired position.

Pour remonter, rehausser le dossier du siège à la position désirée.

Para levantarlo, empuje el respaldo del asiento hacia arriba hasta alcanzar la posición deseada.

# Assembling Mobile • Assemblage du mobile

## • Armado del móvil

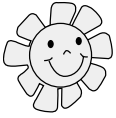

3X

Styles may vary  
Modèles peuvent varier  
Los estilos pueden variar

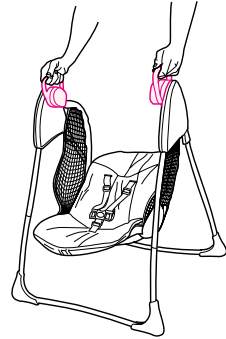
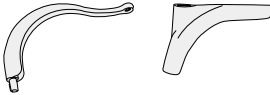
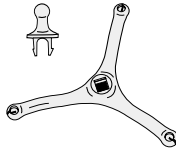

21

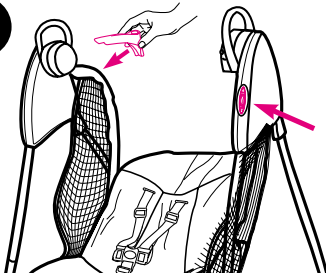

Speed Dial

Bouton de vitesse

Selector de velocidad

22

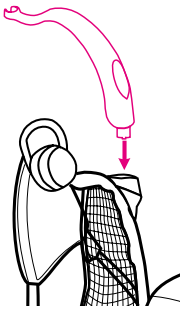

23

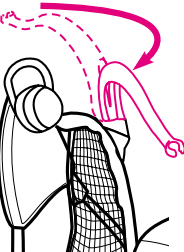



24

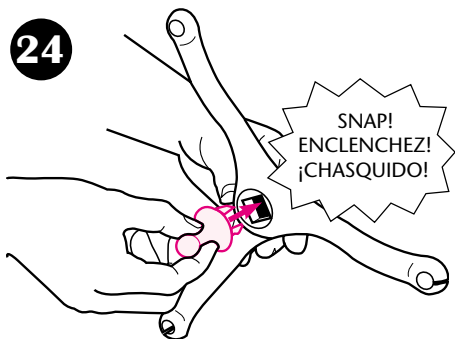

25

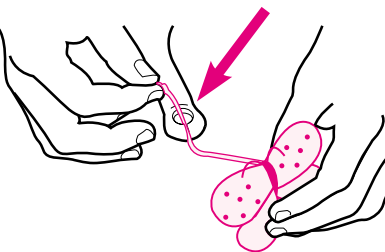

26

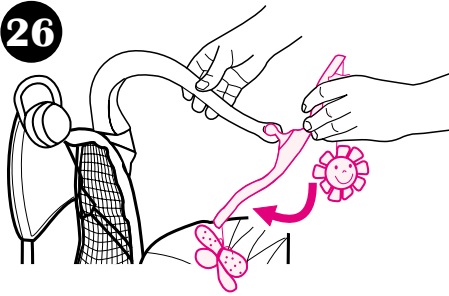

27

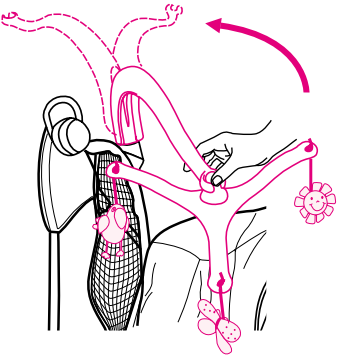

## Installing Batteries (not included)

- Installation des piles (non incluses)
- Instalación de las pilas (no se incluyen)

28

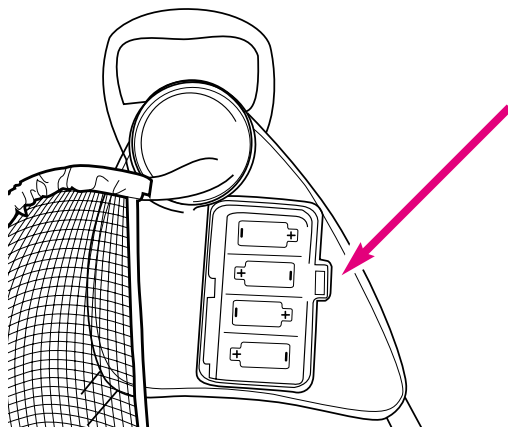

**With baby out of swing,** open the battery compartment lid by inserting a key into the slot. Insert four "C"-LR14 (1.5V) batteries. Replace battery lid.

**CHECK that the batteries are put in correctly.** Your swing will not run if the batteries are put in backwards. Refer to page 19 of booklet", For Safe Battery use".

**Avec le bébé hors de la balançoire,** ouvrir le couvercle du compartiment à piles en insérant une clef dans la fente. Placez-y quatre piles "C"-LR14 (1.5V). Remplacez le couvercle de la pile.

**VÉRIFIEZ que les piles sont installées correctement.** Votre balançoire ne fonctionnera pas si les piles sont installées à l'envers. Référez-vous à la page 21 du livret pour "l'usage de pile sécuritaire".

**Con el bebé fuera del columpio,** abra el compartimento de la pila insertando una llave en la ranura. Ponga cuatro pilas tamaño "C"-LR14 (1,5V). Vuelva a poner la tapa de las pilas.

**VERIFIQUE que las pilas están puestas correctamente.**

El columpio no funcionará si las pilas están puestas al revés. Consulte la página 23 para obtener información sobre el "Uso seguro de las pilas".

## For Safe Battery Use

Keep the batteries out of children's reach.

Any battery may leak battery acid if mixed with a different battery type, if inserted incorrectly (put in backwards) or if all batteries are not replaced or recharged at the same time. Do not mix old and new batteries. Do not mix alkaline, standard (carbon-zinc) or rechargeable (nickel-cadmium) batteries.

Any battery may leak battery acid or explode if disposed of in fire or an attempt is made to charge a battery not intended to be recharged. Never recharge a cell of one type in a recharger made for a cell of another type.

Discard leaky batteries immediately. Leaky batteries can cause skin burns or other personal injury. When discarding batteries, be sure to dispose of them in the proper manner, according to your state and local regulations.

Always remove batteries if the product is not going to be used for a month or more. Batteries left in the unit may leak and cause damage.

Recommended type batteries—alkaline disposables, size C-LR14 (1.5V). NEVER mix battery types. Change batteries when product ceases to operate satisfactorily.

**▲WARNING** Changes or modifications to this unit not expressly approved by the party responsible for compliance could void the user authority to operate the equipment.

NOTE: This equipment has been tested and found to comply with the limits for a Class B digital device, pursuant to Part 15 of the FCC Rules. These limits are designed to provide reasonable protection against harmful interference in a residential installation. This equipment generates, uses and can radiate radio frequency energy and, if not installed and used in accordance with the instructions, may cause harmful interference to radio communications.

However, there is no guarantee that interference will not occur in a particular installation. If this equipment does cause harmful interference to radio or television reception, which can be determined by turning the equipment off and on, the user is encouraged to try to correct the interference by one or more of the following measures:

- Reorient or relocate the receiving antenna.
- Increase the separation between the equipment and receiver.
- Connect the equipment into an outlet on a circuit different from that to which the receiver is needed.
- Consult the dealer or an experienced radio/TV technician for help.

## Pour un usage sécuritaire des piles

Gardez les piles hors de la portée des enfants.

Une pile peut avoir une fuite d'électrolyte si mélangée avec un type de pile différent, si elle est insérée incorrectement (insérée du mauvais côté) ou si toutes les piles ne sont pas remplacées ou rechargées en même temps. Ne pas mélanger les piles usées et neuves. Ne pas mélanger les piles alcalines, standard (carbone-zinc) ou rechargeables (nickel-cadmium).

Une pile peut avoir une fuite d'électrolyte ou exploser si elle est jetée dans le feu ou si vous tentez de recharger une pile qui n'est pas conçue à cet effet. Ne rechargez jamais une pile d'un type dans un chargeur fait pour une pile d'un autre type.

Jetez immédiatement les piles qui fuient. Les piles qui fuient peuvent causer des brûlures de la peau ou d'autres blessures. Lorsque vous jetez des piles, faites-le de manière adéquate, selon les règlements locaux et provinciaux.

Toujours enlever les piles lorsque le produit n'est pas utilisée pour un mois ou plus. Les piles laissées dans l'unité peuvent avoir une fuite et causer des dégâts.

Les piles recommandées sont de type alcalines jetables C-LR14 (1.5V). NE PAS mélanger plusieurs types de piles. Changez les piles quand le produit cesse de fonctionner de façon satisfaisante.

**▲ MISE EN GARDE** Des changements ou modifications faits à cette unité qui ne sont pas expressément approuvés par la personne responsable pour la conformité pourrait annuler l'autorité de l'utilisateur à utiliser l'équipement.

NOTE: Cet équipement a été examiné et s'est avéré être conforme aux limites pour un dispositif numérique de classe B, conformément à la partie 15 des règles du FCC. Ces limites sont conçues pour assurer une protection raisonnable contre l'interférence nocive lors d'une installation résidentielle. Cet équipement produit, utilise peut émettre des émissions radioélectriques et si il n'est pas installé et utilisé selon les instructions, peut causer de l'interférence nocive aux radiocommunications.

Cependant, il n'y a aucune garantie que l'interférence ne se produira pas lors d'une installation particulière. Si cet équipement cause de l'interférence nocive de la réception radio ou du téléviseur, qui peut être déterminée en mettant l'équipement hors et sous tension, l'utilisateur est encouragé à essayer de corriger l'interférence par une ou plusieurs des mesures suivantes:

- Réorientez ou remplacez l'antenne de réception.
- Augmentez la séparation entre l'équipement et le récepteur.
- Branchez l'équipement dans une prise sur un circuit différent de celui du récepteur.
- Consultez le fournisseur ou un technicien avec expérience en radio et téléviseur pour assistance.

## Para el uso seguro de las pilas

Mantenga las pilas fuera del alcance de los niños.

Cualquier pila puede sufrir una fuga de electrolito si se combina con otro tipo de pila, si se coloca incorrectamente (al revés) o si todas las pilas no se remplazan o recargan al mismo tiempo. No mezcle pilas viejas con nuevas. No mezcle pilas alcalinas, estándar (carbono-cinc) o recargables (níquel-cadmio).

Cualquier pila puede sufrir una fuga de electrolito o explotar si se echa en un fuego o si se intenta cargar una pila que no sea recargable. Nunca recargue una pila en una clase de cargador diseñado para otro tipo de pila.

Deseche inmediatamente pilas con fugas. Pilas con fugas pueden causar quemaduras en la piel u otras lesiones personales. Al desechar pilas, asegúrese de deshacerse de ellas de manera apropiada, de acuerdo con las regulaciones locales y estatales.

Quite siempre las pilas si el producto no se va a utilizar durante un mes o más. Las pilas que se dejen en la unidad pueden causar una fuga o daño.

Tipo de pilas recomendado: alcalinas desechables, tamaño C-LR14 (1,5V). NUNCA mezcle pilas. Cambie las pilas cuando el producto deje de operar de manera correcta.

**▲ADVERTENCIA** Los cambios o modificaciones a esta unidad que no hayan sido expresamente aprobados por la parte responsable por el cumplimiento de las normas podría cancelar el derecho del usuario a usar el equipo.

NOTA: Este equipo ha sido probado y se ha determinado que cumple con los límites de un dispositivo digital Clase B, según la Parte 15 de las Normas de la Comisión Federal de Comunicaciones. Estos límites han sido determinados para proporcionar una protección razonable contra la interferencia peligrosa en una instalación residencial. Este equipo genera, usa y puede emitir energía de radiofrecuencia y, si no se instala y se usa de acuerdo a las instrucciones, podría causar interferencias peligrosas a las comunicaciones por radio.

Sin embargo, no existe garantía que la interferencia no ocurrirá en una instalación particular. Si este equipo causa interferencia peligrosa a la recepción de radio o televisión, lo cual puede determinarse encendiendo y apagando el equipo, se sugiere al usuario que trate de corregir la interferencia usando una o más de las siguientes medidas:

- Vuelva a orientar o a colocar la antena de recepción.
- Aumente la separación entre el equipo y el receptor.
- Conecte el equipo en un tomacorriente en un circuito eléctrico diferente al que necesita el receptor.
- Consulte al comerciante o a un técnico de radio y televisión con experiencia para recibir ayuda.



## Starting Swing

- Démarrer la balançoire
- Activación del columpio

29

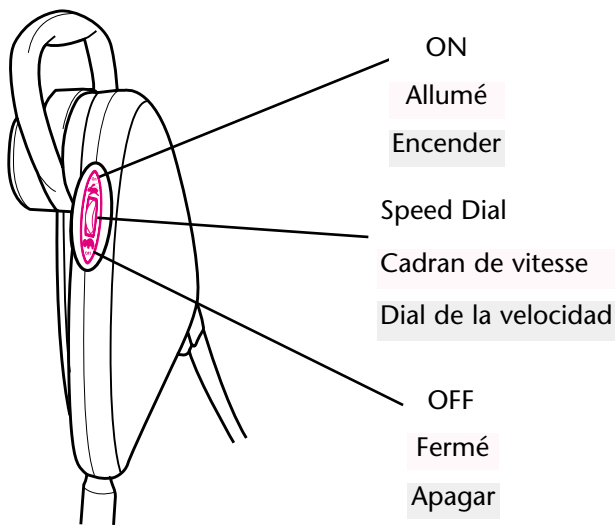

**▲WARNING** avoid serious injury from falling or sliding out. Always use seat belt. After fastening buckles, adjust belts to get a snug fit around your child.

### **TO TURN SWING ON:**

Rotate the speed dial up, and lightly push the swing to get it started. Observe the swinging motion for a minute. It takes time for the swing to adjust to a setting. Change setting if needed by moving the dial up for faster speeds or down for slower.

**TO TURN SWING OFF:** Turn dial down until it “CLICKS” into the “OFF” position.

A small, quiet baby will swing higher on each setting than a larger, more active baby.

Your seat may be stopped at any time the motor is running without damaging the motor. Push swing to restart.

If your swing motor stops operating by itself, a protective device may have been activated. Turn off motor, wait three minutes, then restart swing.

**▲ MISE EN GARDE** évitez de sérieuses blessures en tombant ou en glissant hors de la balançoire. Utilisez toujours la ceinture de sécurité. Après avoir attaché les boucles, ajustez les ceintures pour obtenir un ajustement confortable autour de votre enfant.

**POUR METTRE LA BALANÇOIRE EN MARCHÉ:**

Tournez le cadran de vitesse vers le haut, et poussez légèrement la balançoire pour démarrer. Observez le mouvement de la balançoire pendant une minute. Cela prend un peu de temps pour que la balançoire s'ajuste à un réglage. Changez le réglage si nécessaire en remontant le cadran pour les vitesses plus rapides ou vers le bas pour aller plus lentement.

**POUR ÉTEINDRE LA BALANÇOIRE:** Tournez le cadran vers le bas jusqu'à ce qu'il S'ENCLENCHE dans la position "FERMÉ".

Un petit bébé tranquille balancera plus haut qu'un bébé plus lourd et plus actif.

Le siège peut être arrêté à n'importe quel moment lorsque la balançoire est en mouvement sans endommager le moteur. Pour redémarrer, poussez la balançoire.

Si le moteur de la balançoire s'arrête de lui-même, le dispositif protecteur a pu être activé. Éteignez le moteur, attendez trois minutes, et redémarrez la balançoire.

**▲ ADVERTENCIA** evite una lesión seria debido a una caída o resbalamiento del asiento. Use siempre el cinturón de seguridad. Luego de ajustar las hebillas, ajuste las correas para que queden ajustadas alrededor de su niño.

**PARA ACTIVAR EL COLUMPIO:**

Gire el dial de la velocidad y lentamente empuje el columpio para que se active. Observe el movimiento del columpio durante un minuto. Se necesita tiempo para que el columpio se ajuste a un determinado valor. Cambie el valor si es necesario moviendo el dial hacia arriba para aumentar la velocidad o hacia abajo para reducir la velocidad.

**PARA DESACTIVAR EL COLUMPIO:** Gire el dial hacia abajo hasta que se TRABE en la posición "DESACTIVADO".

Un bebé pequeño y tranquilo alcanzará mayor altura en cada valor que un bebé más grande y más activo.

El asiento puede detenerse en cualquier momento que el motor esté en funcionamiento sin dañar el motor. Empuje el columpio para volver a activarlo.

Si el motor del columpio se detiene solo es porque se ha activado un dispositivo de protección. Apague el motor, espere tres minutos y luego vuelva a activar el columpio.

## Problem Solving

### **SWING WON'T OPERATE:**

1. No batteries in swing.
2. Batteries dead.
3. Speed setting too low.
4. Batteries in backwards — check “+” and “-”.
5. Corrosion on battery terminals. Rotate batteries in place against terminals, or clean with sandpaper or steel wool if corrosion is severe.
6. Baby leaning too far forward.
7. Baby grabbing swing legs. (Discontinue use.)
8. Seat not pushed high enough for a good start.
9. Protective device activated. (Turn off motor, wait 3 minutes, then restart swing.)

### **SEAT DOESN'T SWING VERY HIGH:**

1. Control setting too low.
2. Blanket hanging down, causing increased wind resistance.
3. Batteries too weak.
4. Baby leaning too far forward.
5. Baby too heavy or too active. (Discontinue use.)
6. Soft carpet (swings higher on hard floors).

## Solutions aux problèmes

### **LA BALANÇOIRE NE DÉMARRE PAS:**

1. Aucune piles dans la balançoire.
2. Piles épuisées.
3. Vitesse trop lente.
4. Piles installées à l'envers — vérifiez "+" et "-".
5. Corrosion sur les bornes à pile. Tourner les piles contre les bornes, ou nettoyez les bornes avec un papier de verre ou une paille de fer si la corrosion est sévère.
6. Bébé est trop penché vers l'avant.
7. Bébé attrape les pieds de la balançoire. (Cessez l'utilisation.)
8. Siège poussé trop légèrement pour un bon départ.
9. Dispositif protecteur activé. (Éteignez le moteur, attendez 3 minutes, et redémarrez la balançoire.)

### **LE SIÈGE NE BALANCE PAS TRÈS HAUT:**

1. Vitesse trop lente.
2. Couverture qui pend, causant une résistance au vent.
3. Piles trop faibles.
4. Bébé est trop penché vers l'avant.
5. Bébé est trop lourd ou trop actif. (Cessez l'utilisation.)
6. Tapis épais (balance plus haut sur un plancher de bois).

## Resolución de problemas

### **EL COLUMPIO NO FUNCIONA:**

1. El columpio no tiene pilas.
2. Las pilas están gastadas.
3. El valor de la velocidad está demasiado bajo.
4. Las pilas están puestas al revés, verifique los polos positivos y negativos.
5. Los terminales de la pila están herrumbrados. Gire las pilas en su lugar contra los terminales, o límpielas con papel de lija o estopa de acero si la herrumbre es severa.
6. El bebé está demasiado adelante.
7. El bebé agarra las patas del columpio. (Deje de usar el columpio).
8. El asiento no está lo suficientemente alto para lograr un arranque eficaz.
9. Se ha activado el dispositivo de protección. (Apague el motor, espere 3 minutos, luego vuelva a activar el columpio).

### **LA SILLA NO COLUMPIA DEMASIADO ALTO:**

1. El control está demasiado bajo.
2. La frazada cuelga, ofreciendo mayor resistencia al viento.
3. Pilas descargadas.
4. El bebé está demasiado adelante.
5. El bebé es demasiado pesado o demasiado activo (Deje de usar el columpio).
6. Alfombra suave (columpia más alto en pisos duros).

## To Carry Swing

- Pour transporter la balançoire
- Para transportar el columpio

### ⚠WARNING

NEVER carry swing with child in it.

### ⚠MISE EN GARDE

NE JAMAIS transporter la balançoire si l'enfant est dans la balançoire.

### ⚠ADVERTENCIA

NUNCA transporte el columpio con el niño sentado en él.

30

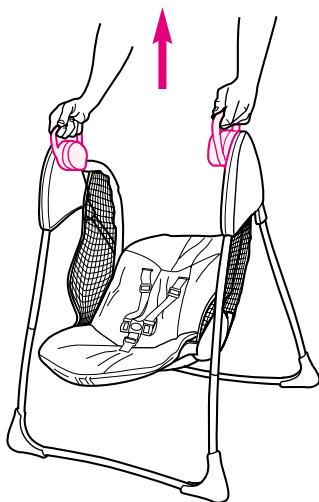

**Handles are for moving swing without child in it.**

**Les poignées servent à transporter la balançoire sans l'enfant.**

**Las manijas son para transportar el columpio sin el niño.**

**For Storage • Pour l'entreposage  
• Para el almacenamiento**

**31**

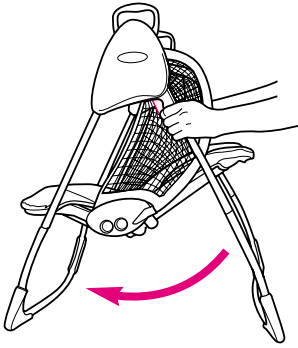

Squeeze buttons on rear legs to fold.

Pressez les boutons sur les pieds de base arrière pour replier.

Apriete los botones en las patas traseras para plegarlas.

**32**

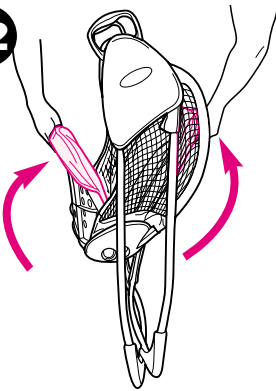

Fold seat and back rest together.

Repliez le siège et le dossier ensemble.

Pliegue el asiento y el respaldo juntos.

**33**

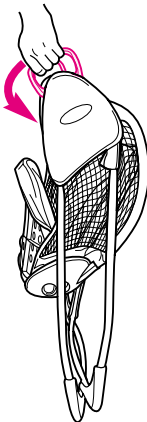

Rotate handles down.

Retournez les poignées vers le bas.

Gire las manijas hacia abajo.

## Care and Maintenance

- **FROM TIME TO TIME CHECK YOUR SWING** for loose screws, worn parts, torn material or stitching. Replace or repair the parts as needed. Use only Graco replacement parts.
- **REMOVABLE CLOTH SEAT COVER** may be machine washed in cold water on delicate cycle and drip-dried. NO BLEACH.
- **TO CLEAN FRAME**, use only household soap and warm water. NO BLEACH OR DETERGENT.
- **EXCESSIVE EXPOSURE TO SUN OR HEAT** could cause fading or warping of parts.

## Soins et entretien

- **DE TEMPS EN TEMPS, VÉRIFIEZ VOTRE BALANÇOIRE** pour des vis desserrées, pièces usées, tissu déchiré ou décousu. Remplacez ou réparez au besoin. Utilisez seulement les pièces de remplacement Graco.
- **HOUSSE DE SIÈGE AMOVIBLE** est lavable à la machine à l'eau froide, cycle délicat et suspendre pour sécher. PAS D'EAU DE JAVEL.
- **POUR NETTOYER L'ARMATURE:** utilisez un savon de ménage doux et de l'eau tiède. PAS D'EAU DE JAVEL OU DÉTERGENT.
- **UNE EXPOSITION PROLONGÉE AU SOLEIL OU CHALEUR** peut provoquer une décoloration prématurée des pièces.

## Cuidado y mantenimiento

- **DE VEZ EN CUANDO, INSPECCIONE EL COLUMPIO** para determinar si hay tornillos flojos, piezas gastadas, material o costuras rotas. Cambie o repare las piezas según sea necesario. Use solamente repuestos marca Graco.
- **LA FUNDA DE TELA REMOVIBLE DEL ASIENTO** puede lavarse a máquina en agua fría en el ciclo delicado y secarse al aire. NO USE BLANQUEADOR.
- **PARA LIMPIAR EL ARMAZÓN:** usar solamente jabón de uso doméstico y agua tibia. NO USE DETERGENTE O BLANQUEADOR.
- **EL CONTACTO EXCESIVO CON EL SOL O EL CALOR** podría causar que se destiña o se tuerzan algunas piezas.



## Notes • Notas

## Notes • Notas

## Graco Limited Warranty

At Graco, we make innovative, high quality products for babies and children. We warrant this product to be free from defects in material and workmanship existing at the time of manufacture for a period of one year from the date of initial purchase (sales receipt is required for proof of purchase). If such a defect is discovered during the limited warranty period, we will, at our sole option, repair or replace your product at no cost to you.

This limited warranty does not cover claims resulting from misuse, failure to follow the instructions on installation, maintenance and use, abuse, alteration, involvement in an accident, and normal wear and tear.

THIS LIMITED WARRANTY IS EXCLUSIVE AND IN LIEU OF ANY OTHER WARRANTY, WRITTEN OR ORAL, INCLUDING BUT NOT LIMITED TO ANY EXPRESS WARRANTY OF MERCHANTABILITY OR FITNESS FOR A PARTICULAR PURPOSE. THE DURATION OF ANY IMPLIED WARRANTIES, INCLUDING ANY IMPLIED WARRANTY OF MERCHANTABILITY OR FITNESS FOR A PARTICULAR PURPOSE, IS EXPRESSLY LIMITED TO THIS LIMITED WARRANTY PERIOD.

Some states or provinces do not allow limitations on how long an implied warranty lasts; therefore, the above limitations and exclusions may not apply to you.

THE CUSTOMER'S EXCLUSIVE REMEDY FOR BREACH OF THIS LIMITED WARRANTY OR OF ANY IMPLIED WARRANTY OR OF ANY OTHER OBLIGATION ARISING BY OPERATION OF LAW OR OTHERWISE SHALL BE LIMITED AS SPECIFIED HEREIN TO REPAIR OR REPLACEMENT, AT OUR SOLE OPTION. IN ANY EVENT, RESPONSIBILITY FOR SPECIAL, INCIDENTAL AND CONSEQUENTIAL DAMAGES IS EXPRESSLY EXCLUDED.

Some states or provinces do not allow an exclusion or limitation of special, incidental or consequential damages, therefore, that limitation or exclusion may not apply to you.

This limited warranty gives you specific legal rights, and you may have other rights that vary from state to state or province to province.

For warranty service or replacement part information:

**USA:** Please call 1-800-345-4109, or write to Consumer Services, Graco Children's Products, 150 Oaklands Boulevard, Exton, PA 19341.

**Canada:** Please email us at [service@elfe.ca](mailto:service@elfe.ca), call 1-800-667-8184, or write to Elfe Juvenile Products, 4580 Hickmore, Montreal, Quebec, Canada H4T 1K2.

**Outside USA and Canada:** Please contact place of purchase for warranty service.

**Some replacement parts may be available for purchase after this limited warranty expires. Please visit us at [www.gracobaby.com](http://www.gracobaby.com) or call us at 1-800-345-4109 for details. In Canada Call 1-800-667-8184 or e-mail: [service@elfe.ca](mailto:service@elfe.ca).**

## Garantie limitée de Graco

Chez Graco, nous fabriquons des produits innovateurs de haute qualité pour bébés et enfants. Nous garantissons que ce produit est exempt de défauts des matériaux et de la main-d'oeuvre au moment de la fabrication pour une période de 1 an suivant la date d'achat (reçu de caisse nécessaire comme preuve d'achat). Si un tel défaut est découvert pendant la période de garantie limitée, nous, à notre seule option, feront la réparation où remplaceront votre produit sans frais.

Cette garantie limitée ne couvre pas les réclamations résultant d'un usage inadéquat, de manquer de suivre les instructions d'installation, de l'entretien et de l'utilisation, de l'abus, de modification, d'avoir subi un accident, et d'un usage et usure normal.

CETTE GARANTIE LIMITÉE EST EXCLUSIVE ET TIENT LIEU DE N'IMPORTE QUELLE AUTRE GARANTIE, ÉCRITE OU ORALE, INCLUANT, MAIS NON LIMITÉE À TOUTE GARANTIE EXPRES DE LA VALEUR MARCHANDE OU DE L'APTITUDE À UN BUT PARTICULIER. LA DURÉE DE TOUTES GARANTIES TACITES, Y COMPRIS N'IMPORTE QUELLE GARANTIE TACITE DE VALEUR MARCHANDE OU D'APTITUDE À UN BUT PARTICULIER, EST EXPRESSÉMENT LIMITÉE À CETTE PÉRIODE LIMITÉE DE LA GARANTIE.

Certains états ou provinces ne permettent pas les limitations de durée d'une garantie tacite ; donc, les limitations et exclusions ci-dessus mentionnées peuvent ne pas s'appliquer.

LA VOIE DE DROIT EXCLUSIVE DU CLIENT POUR INFRACTION À CETTE GARANTIE LIMITÉE OU À N'IMPORTE QUELLE GARANTIE TACITE OU À N'IMPORTE QUEL AUTRE ENGAGEMENT PROVENANT DE LA LOI D'OPÉRATION OU AUTRE, SERA LIMITÉE, TEL QU'INDIQUÉ CI-APRÈS, À RÉPARER OU REMPLACER, À NOTRE SEULE OPTION. QUOI QU'IL ARRIVE, LA RESPONSABILITÉ DES DOMMAGES SPÉCIAUX, FORTUITS ET CONSÉCUTIFS EST EXPRESSÉMENT EXCLUE.

Certains états ou provinces ne permettent pas les exclusions ou limitations de dommages spéciaux, fortuits ou consécutifs, donc, les limitations et exclusions ci-dessus mentionnées peuvent ne pas s'appliquer.

Cette garantie limitée vous donne des droits légaux spécifiques, et vous pouvez avoir d'autres droits qui varient d'un état ou un province à l'autre.

Pour service sous garantie ou information concernant les pièces de remplacements:

**États-Unis:** Communiquez avec le 1-800-345-4109, ou écrivez-nous aux Services au Consommateurs, Produits Juvéniles Graco, 150 boulevard Oaklands, Exton, PA 19341.

**Canada:** Par courriel au [service@elfe.ca](mailto:service@elfe.ca), téléphonez au 1-800-667-8184, ou écrivez-nous aux Produits Juvéniles Elfe, 4580 Hickmore, Montréal, Québec, Canada H4T 1K2.

**À l'extérieur des États-Unis et du Canada:** Veuillez communiquer avec l'endroit où vous avez acheté l'article pour le service sous garantie.

**Certaines pièces de remplacements peuvent être disponibles après l'expiration de cette garantie. Visitez notre site Internet à [www.gracobaby.com](http://www.gracobaby.com) ou téléphonez au 1-800-345-4109 pour plus d'information. Au Canada téléphonez au 1-800-667-8184 ou par courriel au [service@elfe.ca](mailto:service@elfe.ca)**

## Garantía limitada de Graco

En Graco, fabricamos productos innovadores de alta calidad para bebés y niños. Garantizamos este producto como libre de defectos de material y mano de obra existentes en el momento de la fabricación durante un período de un año desde la fecha de compra inicial (se requiere el recibo de la compra como prueba). Si dicho defecto se descubre durante el período de la garantía limitada, nosotros repararemos o cambiaremos su producto, a nuestra entera discreción, sin costo alguno para usted.

Esta garantía limitada no cubre reclamaciones que resulten del mal uso, del no cumplir las instrucciones de la instalación, mantenimiento y uso, abuso, alteración, participación en un accidente y uso y desgaste normal.

ESTA GARANTÍA LIMITADA ES EXCLUSIVA Y EN LUGAR DE CUALQUIER OTRA GARANTÍA, ESCRITA U ORAL, INCLUYENDO PERO SIN LIMITACIÓN A CUALQUIER GARANTÍA EXPRESA DE COMERCIABILIDAD O APTITUD PARA UN PROPÓSITO PARTICULAR. LA DURACIÓN DE LAS GARANTÍAS IMPLÍCITAS, INCLUYENDO CUALQUIER GARANTÍA IMPLÍCITA DE COMERCIABILIDAD O APTITUD PARA UN PROPÓSITO PARTICULAR, ESTÁ EXPRESAMENTE LIMITADA A ESTE PERÍODO DE LA GARANTÍA LIMITADA.

Algunos estados no permiten limitaciones sobre cuánto dura una garantía implícita; por lo tanto, las limitaciones y exclusiones anteriores podrían no aplicarse a su caso.

LA SOLUCIÓN EXCLUSIVA DEL CLIENTE POR EL INCUMPLIMIENTO DE ESTA GARANTÍA LIMITADA O DE CUALQUIER GARANTÍA IMPLÍCITA O DE CUALQUIER OTRA OBLIGACIÓN QUE SURJA COMO RESULTADO DE LA LEY O DE OTRA MANERA SE LIMITARÁ SEGÚN SE ESPECIFICA EN ESTA GARANTÍA A LA REPARACIÓN O REEMPLAZO, A NUESTRA ENTERA DISCRECIÓN. EN CUALQUIER CASO, SE EXCLUYE EXPRESAMENTE LA RESPONSABILIDAD POR DAÑOS ESPECIALES, INCIDENTALES Y CONSECUENTES.

Algunos estados no permiten una exclusión o limitación de los daños especiales, incidentales o consecuentes, por lo tanto, dicha limitación o exclusión podría no aplicarse a su caso.

Esta garantía limitada le brinda derechos legales específicos y usted podría tener otros derechos que varían de un estado a otro.

Para obtener servicio bajo la garantía o información sobre piezas de repuesto:

**EE.UU.:** Por favor, llame al 1-800-345-4109, o escriba a Consumer Services, Graco Children's Products, 150 Oaklands Boulevard, Exton, PA 19341.

**Canadá:** Por favor, envíenos un mensaje electrónico a [service@elfe.ca](mailto:service@elfe.ca), llame al 1-800-667-8184, o escriba a Elfe Juvenile Products, 4580 Hickmore, Montreal, Quebec, Canadá H4T 1K2.

**Fuera de EE.UU. y Canadá:** Por favor, comuníquese con el lugar de compras para obtener el servicio bajo la garantía.

**Algunas piezas de repuesto podrían estar disponibles para la compra luego de que haya vencido esta garantía limitada. Por favor, visítenos en [www.gracobebe.com](http://www.gracobebe.com) o llámenos al 1-800-345-4109 para detalles.**

## Replacement Parts (USA) Piezas de repuesto (EE.UU)

Complete the following form. Your model number **MUST** be included on the form to ensure proper replacement parts. **Your model number can be found on the sticker on the bottom of the swing seat. Payment must accompany your order.**

Return the form with payment to:  
**GRACO Children's Products Inc.**  
**Customer Service Department**  
**150 Oaklands Blvd.**  
**Exton, PA 19341**

Complete el formulario a continuación. El número de modelo **DEBE** incluirse en este formulario para asegurar las piezas de repuesto apropiadas. **Su número de modelo se puede encontrar en la etiqueta en el fondo del asiento del columpio. El pago en dólares estadounidenses debe incluirse con el pedido.**

Devuelva el formulario con pago a:  
**GRACO Children's Products Inc.**  
**Customer Service Department**  
**150 Oaklands Blvd.**  
**Exton, PA 19341**

**www.gracobaby.com**  
**or/o**

Questions? Telephone us at: • ¿Preguntas? Llámenos al:



**1-800-345-4109**

## Replacement Parts (Canada) Des pièces de remplacement (au Canada)



To purchase parts in Canada,  
contact **Elfe** at / Pour commander les pièces  
au Canada, communiquez  
avec **Elfe** au:

**1-800-667-8184**

(Montreal: 514-344-3533

Fax: 514-344-9296).

**or / ou**

**www.elfe.net**

- Circle the part you need.
- Marque con un círculo el repuesto que necesita.

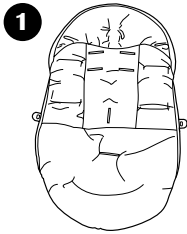

\$14.00

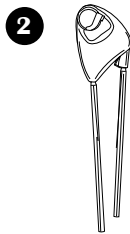

\$10.00

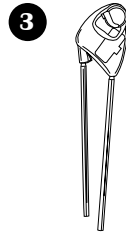

\$25.00

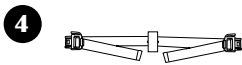

\$ 5.00



\$5.00



\$ 7.00 (2)



\$5.00

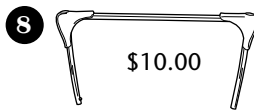

\$10.00

Certain models • Ciertos modelos

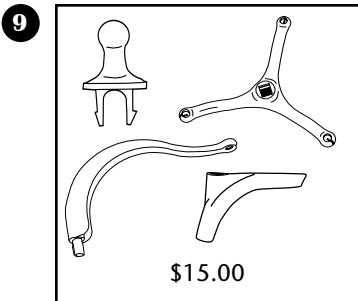

\$15.00

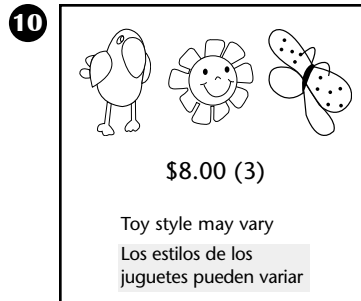

\$8.00 (3)

Toy style may vary  
Los estilos de los  
juguetes pueden variar

**Must be filled in:  
Debe completarse:**

Model No.  
N.º de modelo

Serial No.  
N.º de serie

Total • Total: \_\_\_\_\_

Shipping & handling\*:  
Gastos de envío\*: \$5.00

Sales tax\*\*:  
Impuestos\*\*:

Total due:  
Total a pagar: \_\_\_\_\_

\*\$ 15.00 outside the continental U.S.  
\*US\$ 15,00 para fuera del continente de EE.UU.  
\*\*CA 7.25%, IL 6.25%, IN 5%, NY 8.25%,  
OH 5.75%, PA 6%, SC 5%

Check or money order enclosed (payable to Graco Children's Products Inc.)  
Cheque o giro adjunto (a nombre de Graco Children's Products Inc.)

Charge to credit card • Cargar a la tarjeta de crédito  
Account #: • Cuenta N°: \_\_\_\_\_

Visa Exp. date • Fecha de vencimiento: \_\_\_\_\_

Mastercard Signature • Firma: \_\_\_\_\_

Discover \_\_\_\_\_

**Ship to • Enviar a:**

Name • Nombre \_\_\_\_\_

Address • Dirección \_\_\_\_\_

City, State, Zip • Ciudad, Estado, Código postal \_\_\_\_\_

(\_\_\_\_\_) \_\_\_\_\_  
Telephone • Teléfono

E-Mail Address • Dirección electrónica \_\_\_\_\_

To register your Graco product from within the U.S.A. visit us online at [www.gracobaby.com/productregistration](http://www.gracobaby.com/productregistration). We currently do not accept product registrations from those living outside the United States of America.

Pour inscrire votre produit Graco aux États-Unis, visitez notre site Internet [www.gracobaby.com/productregistration](http://www.gracobaby.com/productregistration). Pour le moment nous n'acceptons pas d'inscriptions de produits des résidents hors des États-Unis.

Para registrar su producto Graco desde los EE.UU., visítenos en línea en [www.gracobebe.com/productregistration.com](http://www.gracobebe.com/productregistration.com). Actualmente no aceptamos el registro de productos de personas que viven fuera de los Estados Unidos de América.