

GRACO®

Highchair

Owner's Manual • Please save for future use.

Chaise haute

Manuel d'utilisateur
Veillez garder pour usage ultérieur.

Silla alta

Manual del propietario
Por favor, conservélo para utilizarlo en el futuro.

3845, 3848, 3855, 3856, 3865 & 3866

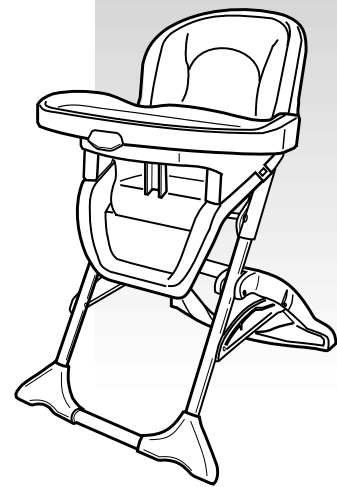

Model • Modèle • Modelo: _____ Serial No. • No. de Série • N° de Serie: _____

Dear Customer,

Please fill in the model and serial numbers above from the label on the back of the footrest of your new highchair.

Thank you for purchasing this Graco® highchair!

Graco is the recognized leader in the design and manufacture of quality baby products. We believe your new Graco highchair is a wise choice, promising many hours of enjoyment for your baby.

Before using your highchair, please take a few minutes to read this Owner's Manual. The short time you spend reading these instructions will help you use your highchair properly.

Cher Client,

Veillez inscrire ci-haut les numéros de modèle et de série que vous trouverez sur l'étiquette à l'endroit du repose-pied de votre nouvelle chaise haute.

Merci de votre achat d'une chaise haute Graco!®

Graco est le chef de file dans la conception et la fabrication de produits de qualité pour bébé. Nous croyons que la chaise haute Graco est un choix judicieux, garantissant plusieurs heures de plaisir pour votre bébé.

Avant d'utiliser la chaise haute, prenez quelques minutes pour lire le manuel de l'utilisateur. Ce court instant que vous prendrez à lire les instructions vous aidera à utiliser correctement la chaise haute.

Estimado cliente,

Complete los números de modelo y de serie arriba indicados, de la etiqueta en la parte posterior del apoya pies de su nueva silla alta.

Gracias por comprar esta silla alta Graco!®

Graco es el líder reconocido en el diseño y fabricación de productos infantiles de calidad. Creemos que su silla alta Graco es una compra acertada y ofrecerá a su bebé muchas horas de placer.

Antes de usar su silla alta, dedique unos minutos a leer este manual del propietario. El poco tiempo que emplee en leer estas instrucciones le ayudará a utilizar su silla alta de manera correcta.

⚠ WARNING

Failure to follow these warnings and the assembly instructions could result in serious injury or death.

- **NEVER LEAVE CHILD UNATTENDED.** Always keep your child in view.
- **PREVENT SERIOUS INJURY OR DEATH FROM FALLS OR SLIDING OUT.** Always use seat belt. Secure your child at all times with the restraint system provided, in either the reclining or upright position. The tray is not designed to hold your child in the highchair. It is recommended that the highchair be used in the upright position only by children capable of sitting upright unassisted.
- **STRANGULATION HAZARD:** Do not place highchair in any location where there are cords, such as window blind cords, drapes, phone cords, etc.
- **THIS HIGHCHAIR IS DESIGNED TO BE USED BY A CHILD UP TO 3 YEARS OF AGE.** Maximum weight 37 pounds (16.8 kg).
- **FOLLOW ASSEMBLY INSTRUCTIONS CAREFULLY.** If you experience any difficulties, please contact the Customer Service Department.
- **DO NOT FORCE TRAY** against child. Use only the five adjustment positions. Be sure both adjustment fingers are engaged in armrest slots.
- **DO NOT ADJUST** the height or recline of the highchair with your child in it.
- **DO NOT USE TRAY** when seat is in a recline position.
- **DISCONTINUE USING YOUR HIGHCHAIR** should it become damaged or broken.

⚠ MISE EN GARDE

Manquer de suivre ces avertissements et les instructions d'assemblage peut entraîner de sérieuses blessures ou un décès.

- **NE JAMAIS LAISSER L'ENFANT SANS SUPERVISION.** Gardez toujours l'enfant à vue.
- **PRÉVEZ LES BLESSURES SÉRIEUSES OU LA MORT EN TOMBANT OU EN GLISSANT HORS DE LA CHAISE HAUTE.** Toujours attacher votre enfant avec la ceinture de retenue. Vous devez toujours attacher votre enfant avec le système de retenue fourni, que ce soit en position inclinée ou assise. Le plateau n'est pas conçu pour maintenir votre enfant dans la chaise haute. Il est recommandé que la chaise haute soit utilisée dans la position assise seulement par les enfants capables de s'asseoir sans aide.
- **DANGER D'ÉTRANGLEMENT:** ne pas installer la chaise haute à un endroit où il y a des cordons, tels les stores, les rideaux, ou téléphones, etc.
- **LA CHAISE HAUTE EST UTILISÉ PAR UN ENFANT ÂGÉ JUSQU'À 3 ANS.** Poids maximum de 37 livres (16,8 kg).
- **SUIVRE LES INSTRUCTIONS D'ASSEMBLAGE SOIGNEUSEMENT.** Si vous rencontrez des difficultés, contactez le département du service à la clientèle.
- **NE PAS FORCER LE PLATEAU** contre l'enfant. Employez seulement les cinq positions d'ajustement. Assurez-vous que toutes les tiges d'ajustement sont dans les fentes de l'accoudoir.
- **NE PAS REGLÉR** la hauteur ou l'inclinaison de la chaise haute lorsque votre enfant est dans la chaise haute.
- **N'UTILISEZ PAS LE PLATEAU** lorsque le siège est en position inclinée.
- **CESSEZ L'UTILISATION DE VOTRE CHAISE HAUTE** si elle est endommagée ou cassée.

⚠ ADVERTENCIA

Si no se obedecen estas advertencias y se siguen las instrucciones de montaje, podría resultar en lesiones graves o la muerte.

- **NUNCA DEJE A SU NIÑO DESATENDIDO.** Siempre tenga su niño a la vista.
- **EVITE SERIAS LESIONES CAUSADAS POR CAÍDAS O DESPLAZAMIENTOS.** Use siempre el cinturón de seguridad. Asegure a su niño en todo momento con el sistema de seguridad provisto, en la posición reclinada o vertical. La bandeja no ha sido diseñada para soportar a su niño en la silla alta. Se recomienda que solamente niños capaz de sentarse en posición vertical sin ayuda usen la silla alta en la posición vertical.
- **PELIGRO DE ESTRANGULACIÓN:** No coloque la silla alta en cualquier lugar donde haya cordones, tales como cordones de persianas, cortinas, teléfonos, etc.
- **ESTA SILLA ALTA ESTÁ DISEÑADA SER USADA POR UN NIÑO DE 3 AÑOS DE EDAD COMO MÁXIMO.** Con un peso máximo de 37 libras (16,8 kg).
- **SIGA LAS INSTRUCCIONES DE ENSAMBLAJE CUIDADOSAMENTE.** Si experimenta alguna dificultad, por favor, contacte al Departamento de Servicio al Cliente.
- **NO FUERCE LA BANDEJA** contra el niño. Use solamente las cinco posiciones de ajuste. Asegúrese de que ambos dedos de ajuste están trabados en las ranuras de los apoyabrazos.
- **NO AJUSTE** la altura o inclinación de la silla alta con su niño sentado en ella.
- **NO USE LA BANDEJA** cuando el asiento está en la posición reclinada.
- **DEJE DE USAR SU SILLA ALTA** si ésta se daña o rompe.

Questions?

In the U.S.A. or Canada, please contact our Customer Service Department with any questions you may have concerning parts, use, or maintenance. When you contact us, please have your product's **model and serial numbers** ready so that we may help you efficiently.



Telephone us at:
Téléphonez-nous au:
Llámenos al:

USA: 1-800-345-4109
Canada: 1-800-667-8184
Montreal: 514-344-3533

Des questions?

Aux Etats-Unis ou au Canada, veuillez contacter notre département du service à la clientèle avec des questions que vous pourriez avoir concernant les pièces, l'utilisation ou l'entretien. Lorsque vous nous contactez, soyez prêt à fournir les **numéros de modèle et de série** afin que nous puissions vous aider plus rapidement.



or visit our website,
ou visitez notre website,
o visite nuestro sitio Web,

USA: www.gracobaby.com
Canada: www.graco.net

¿Preguntas?

En los EE.UU. y Canadá, por favor contacte a nuestro Departamento de Servicio al Cliente con cualquier pregunta que pueda tener sobre las piezas, uso o mantenimiento. Cuando nos contacte, por favor tenga el **número del modelo y número de serie** listos para que podamos ayudarlo mejor.



or write to us at:
sinon, écrivez-nous à:
o escribanos a:

USA:
Graco Children's Products Inc.
Customer Service Department
P.O. Box 100, Main Street
Elverson, PA 19520



Canada: distributed by
Elfe
4580 Hickmore
St. Laurent, Quebec H4T 1K2

Parts list

Check that you have all the parts shown **BEFORE** assembling your product. If any parts are missing, call Customer Service.

Adult assembly required.

Tools required: Screwdriver

Liste des pièces

Assurez-vous d'avoir toutes les pièces illustrées **AVANT** de commencer l'assemblage de votre produit. S'il vous manque des pièces, communiquez avec notre service à la clientèle.

Assemblage par un adulte requis.

Outils nécessaires: Tournevis

Lista de las piezas

Verifique que cuenta con todas las piezas mostradas **ANTES** de montar su producto. Si falta alguna pieza, llame al Departamento de Servicio al Cliente.

Se requiere montaje por un adulto.

Herramienta necesaria: Destornillador

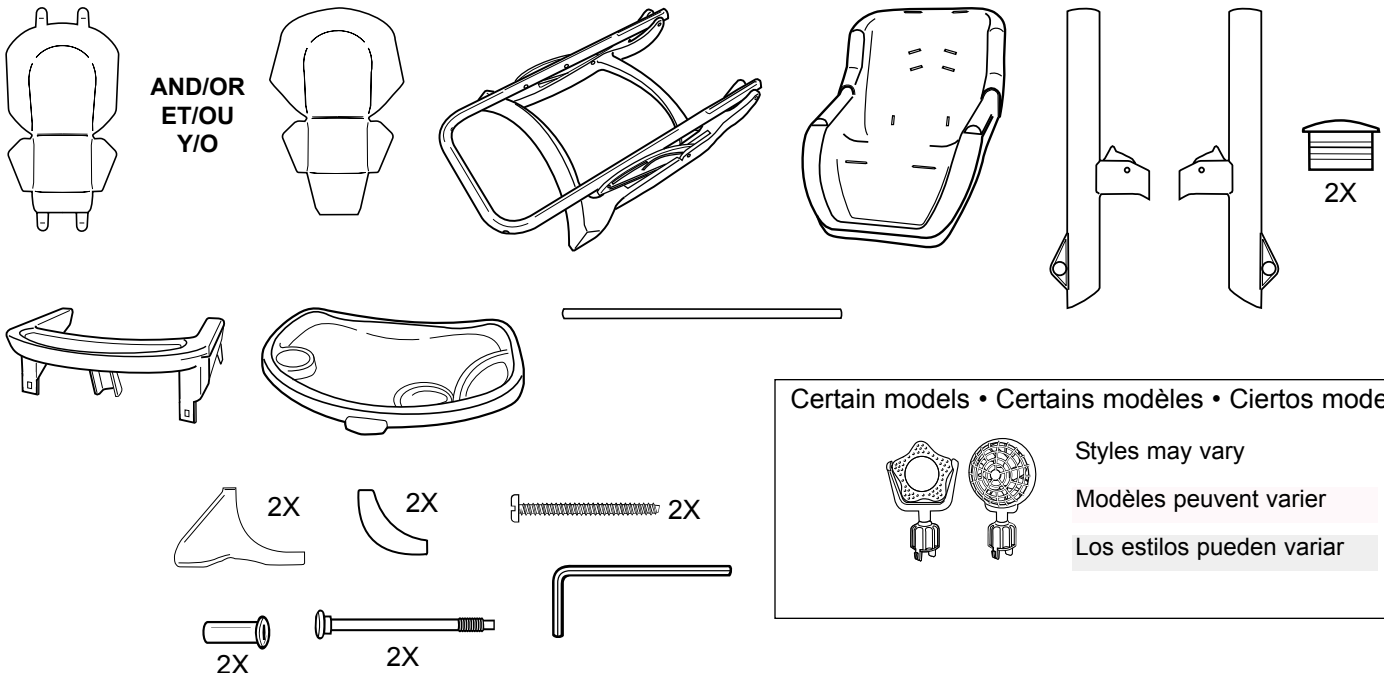

Certain models • Certains modèles • Ciertos modelos

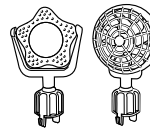

Styles may vary

Modèles peuvent varier

Los estilos pueden variar

Assembly

This exploded view is provided as a way to help you see the overall picture as you are assembling your product. It is not meant to replace the step-by-step instructions.

This view shows most parts associated with this product. Your product may include fewer or more parts, depending on the model.

Assemblage

Cette illustration agrandie est fournie pour vous aider à voir l'image totale lors de l'assemblage de votre produit. Cette illustration ne doit pas remplacer les instructions étape par étape.

Cette illustration démontre la plupart des pièces associées à ce produit. Votre produit peut inclure plus ou moins de pièces, selon le modèle.

Montaje

Se proporciona este plano detallado para darle una perspectiva global del montaje de su producto. No está destinado a remplazar las instrucciones paso por paso.

Este plano muestra la mayoría de las piezas asociadas con este producto. Su producto puede incluir más o menos piezas, según el modelo.

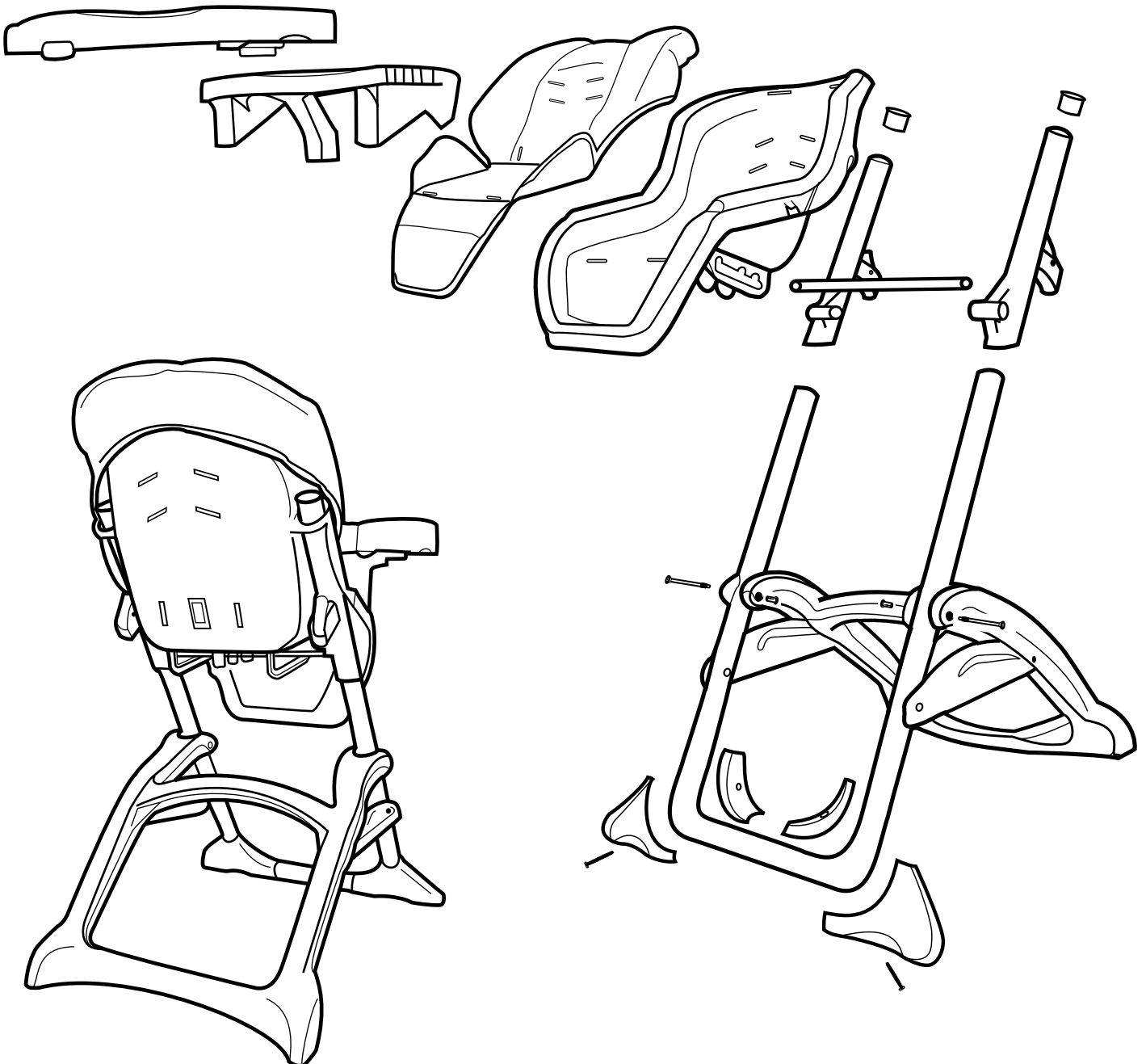

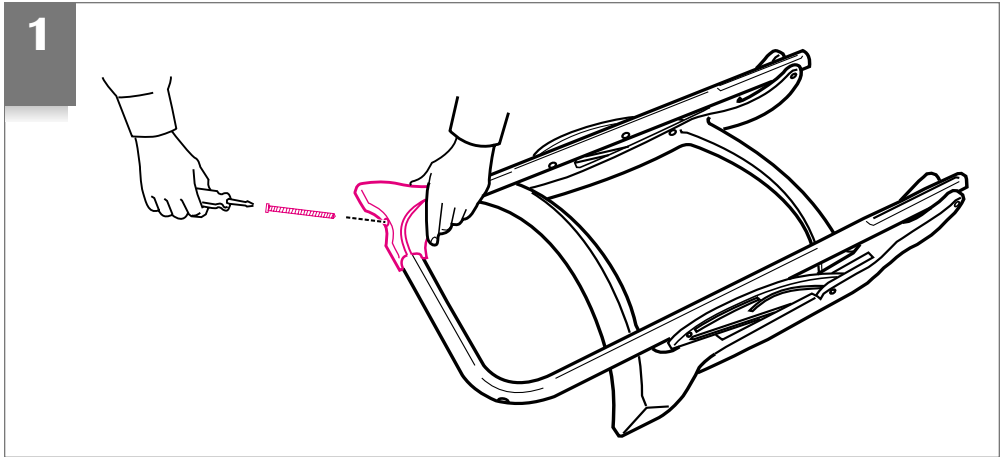
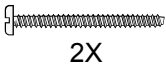
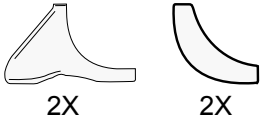
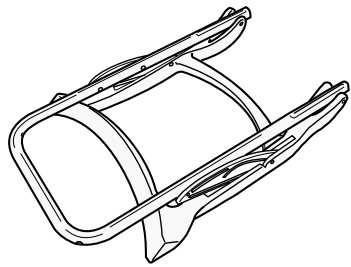

IMPORTANT: Lay highchair frame on floor so it looks exactly like the drawing before attaching feet.

Tighten screws securely, but do not overtighten.

IMPORTANT: Placer l'armature de la chaise haute sur le sol de façon à ce qu'elle soit exactement pareil à l'illustration avant de fixer les pieds de base.

Serrez les vis solidement, sans trop serrer.

IMPORTANTE: Ponga el armazón de la silla alta en el piso para que se parezca al dibujo antes de poner las patas.

Ajuste los tornillos con seguridad pero no demasiado.

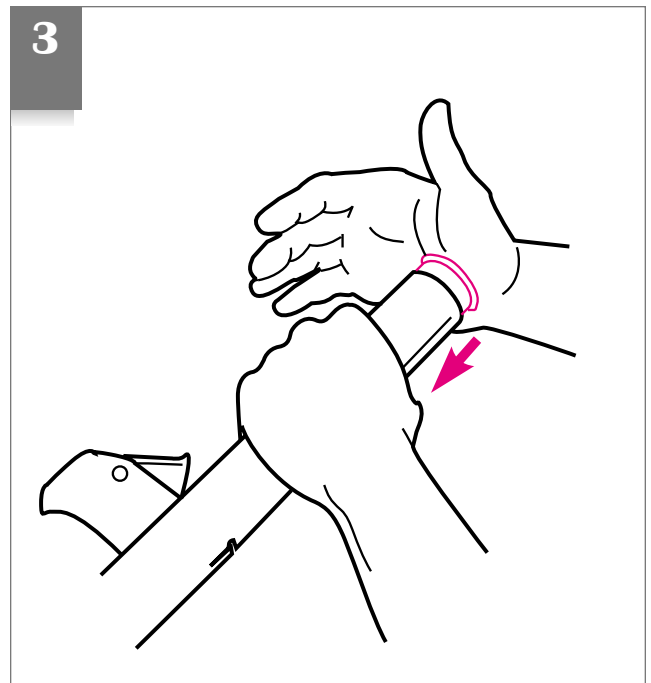
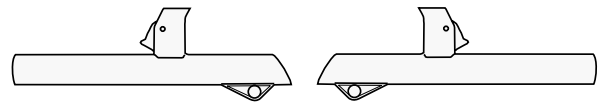
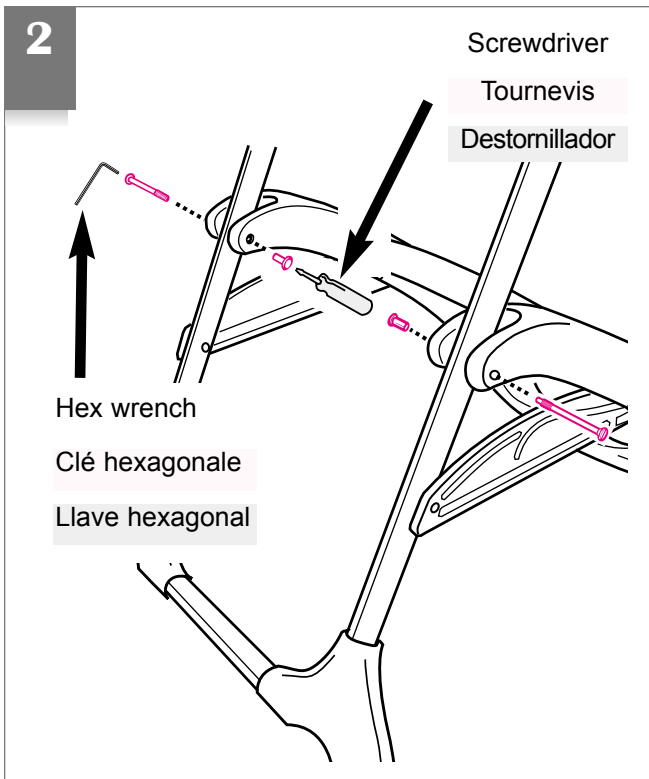
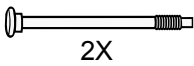

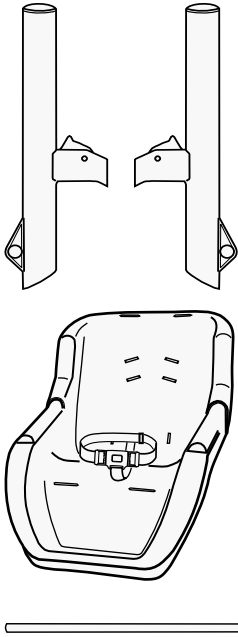

4

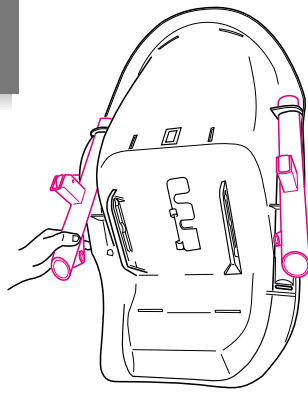

Match up the “L” or “R” on the plastic leg tubes with the letters molded on the seat back.

Faites correspondre le “L” et le “R” sur les pieds de base de plastique avec les lettres moulées sur le dossier du siège.

Ponga los tubos de plástico de las patas marcados “L” y “R” junto a las letras moldeadas en el respaldo del asiento.

5

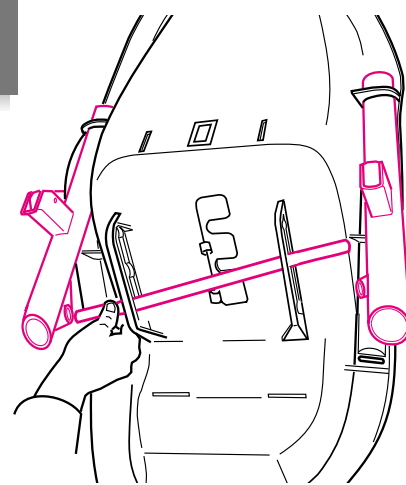

6

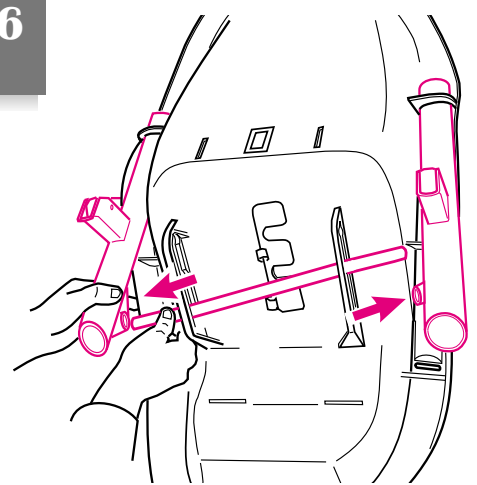

7

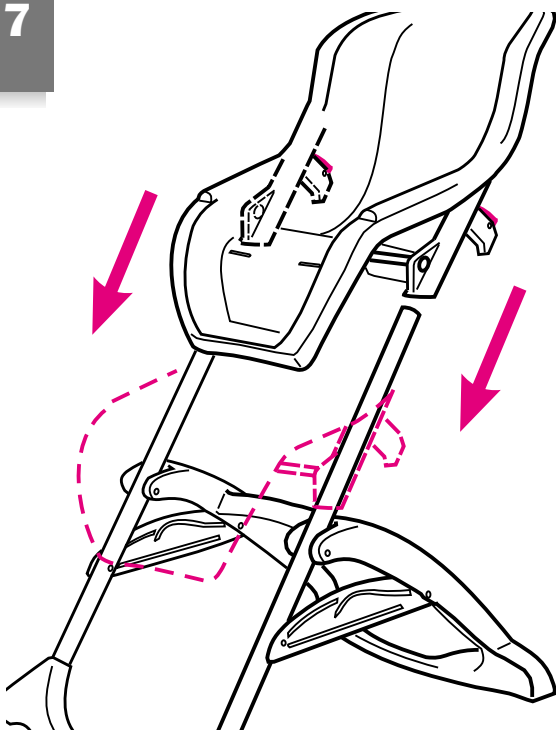

Press the red latches, located on the plastic leg tubes, to allow seat to slide onto frame. **Lowest seat position should NOT rest on top of legs. Pull seat up to lowest latching position.**

Appuyez sur les loquets rouges situés sur les pieds de base en plastique afin de permettre au siège de glisser sur l’armature. **La position la plus basse du siège NE doit pas reposer sur le dessus des pieds de base. Soulevez le siège à la position d’enclenchement la plus basse.**

Apriete las presillas rojas, ubicadas en los tubos de plástico de las patas para permitir que el asiento se deslice sobre el armazón. **La posición más baja del asiento NO debe apoyarse arriba de las patas. Tire el asiento hacia arriba hasta alcanzar la posición de trabado más baja.**

Attaching Seat Pad

Fixer le coussin du siège

Conexión de la almohadilla del asiento

Waist Belt Model with Vinyl Pad

Modèle avec ceinture à la taille avec coussin en vinyle

Modelo con cinturón y almohadón de vinilo

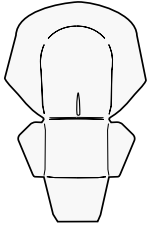

8

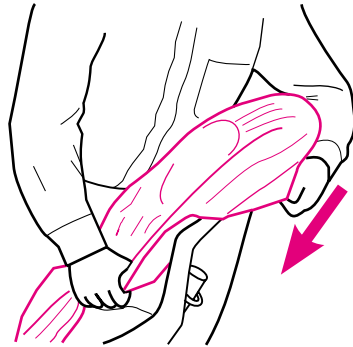

9

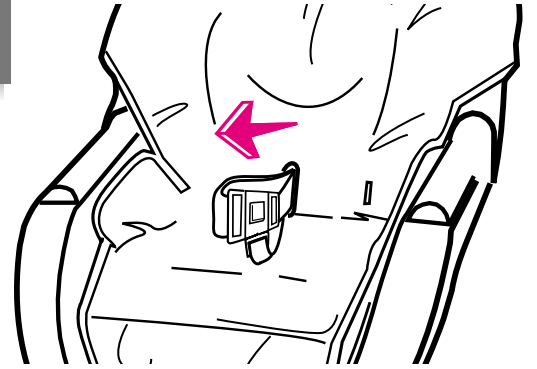

Waist Belt Model with Two Pads

Modèle avec ceinture à la taille avec deux coussins

Modelo con cinturón y dos almohadones

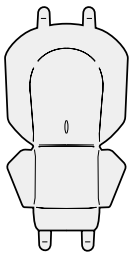

AND/ET/Y

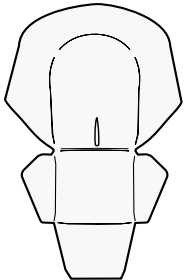

Styles may vary

Modèles peuvent varier

Los estilos pueden variar

10

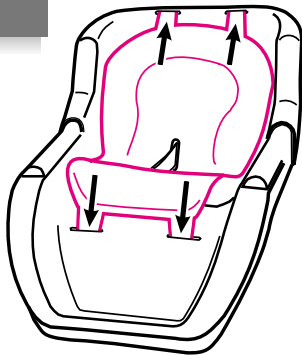

11

Rear of seat Arrière du siège Parte trasera del asiento

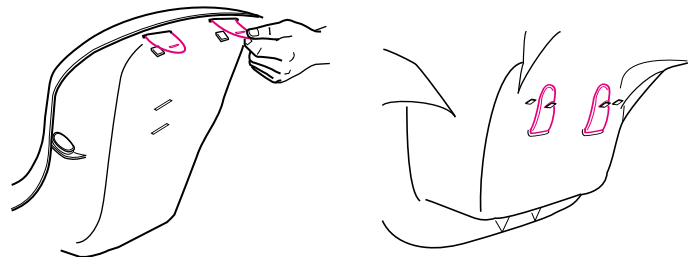

12

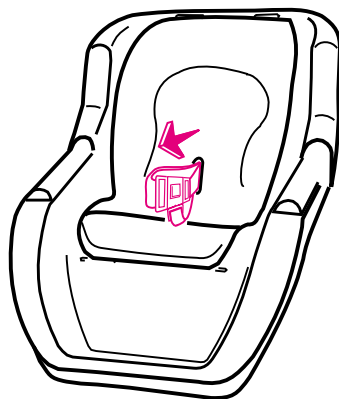

13

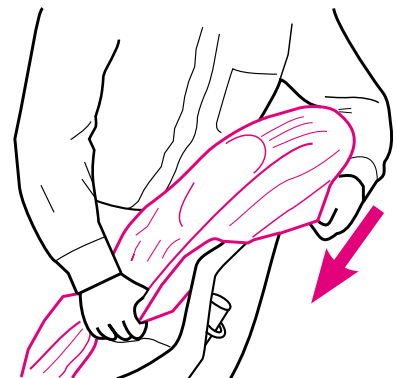

14

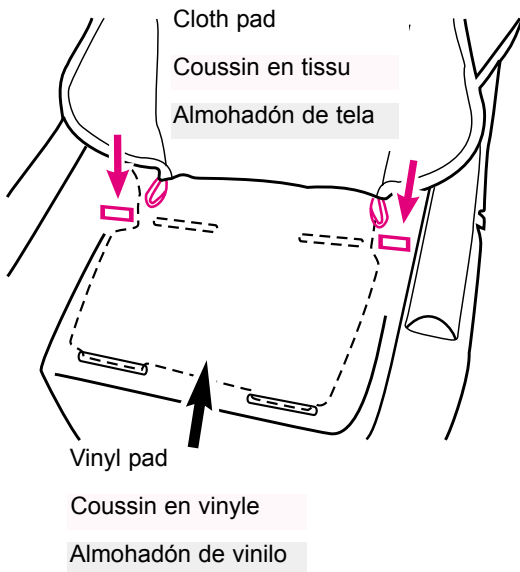

Push 2 loops of cloth pad through the holes in the seat.

Enfilez deux boucles de siège en tissu à travers les trous dans le siège.

Empuje 2 bucles del almohadón de tela a través de los agujeros en el asiento.

15



Attach loops to rear of seat.

Attachez les boucles à l'arrière du siège.

Conecte los bucles a la parte trasera del asiento.

16

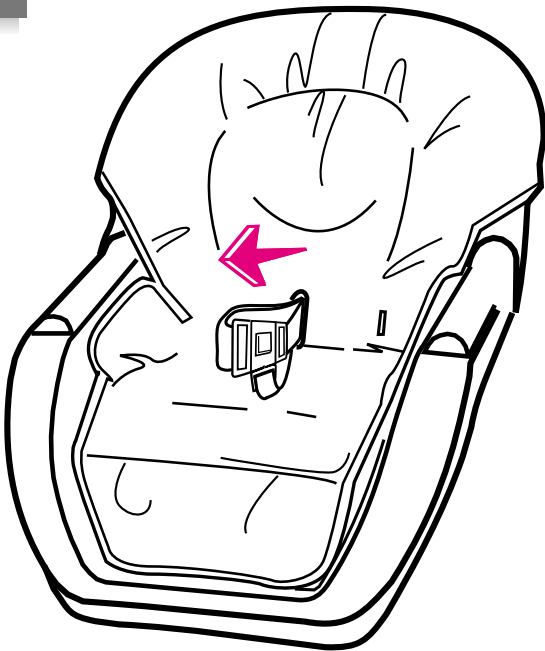

Harness Model with Vinyl Pad

Modèle avec harnais avec coussin en vinyle

Modelo con arnés y almohadón de vinilo

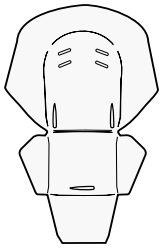

17

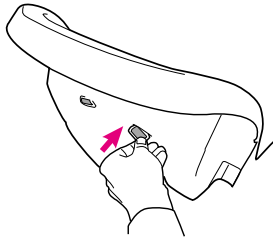

Remove shoulder straps before attaching seat pad.

Enlevez les courroies des épaules avant de fixer le coussin du siège.

Saque las correas del hombro antes de colocar la almohadilla del asiento.

18

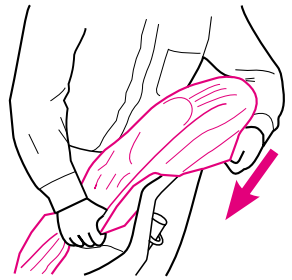

19

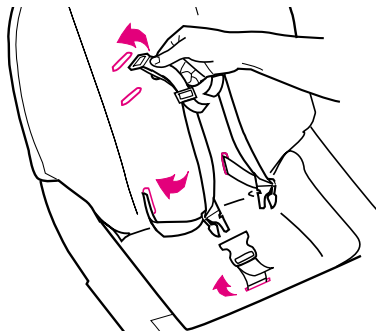

Choose the shoulder hole level that is at or slightly above your child's shoulders. Avoid twisting straps.

Choisissez le niveau qui est au niveau ou légèrement au-dessus des épaules de votre enfant. Évitez de tordre les courroies.

Elija el nivel del agujero del hombro que esté al mismo nivel o apenas encima de los hombros de su niño. Evite doblar las cintas.

Harness Model with Two Pads

Modèle avec harnais avec deux coussins

Modelo con arnés y dos almohadones

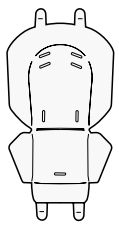

AND/ET/Y

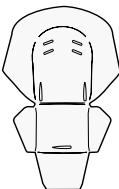

Styles may vary

Modèles peuvent varier

Los estilos pueden variar

20

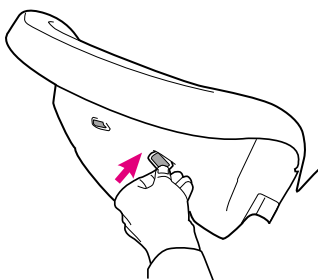

Remove shoulder straps before attaching seat pad.

Enlevez les courroies des épaules avant de fixer le coussin du siège.

Saque las correas del hombro antes de colocar la almohadilla del asiento.

21

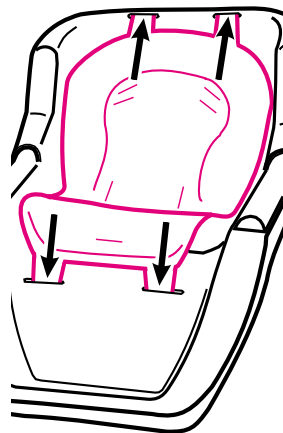

22

Rear of seat

Arrière du siège

Parte trasera del asiento

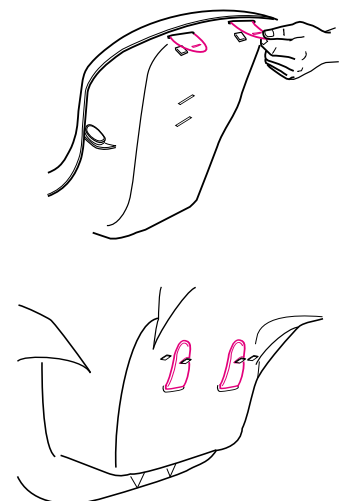

23

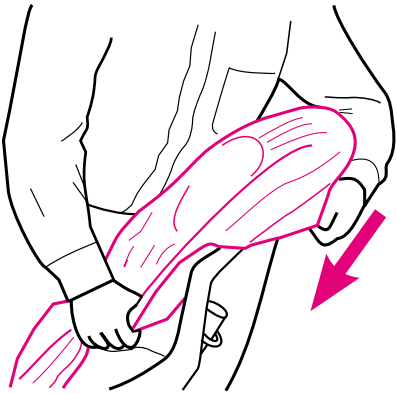

24

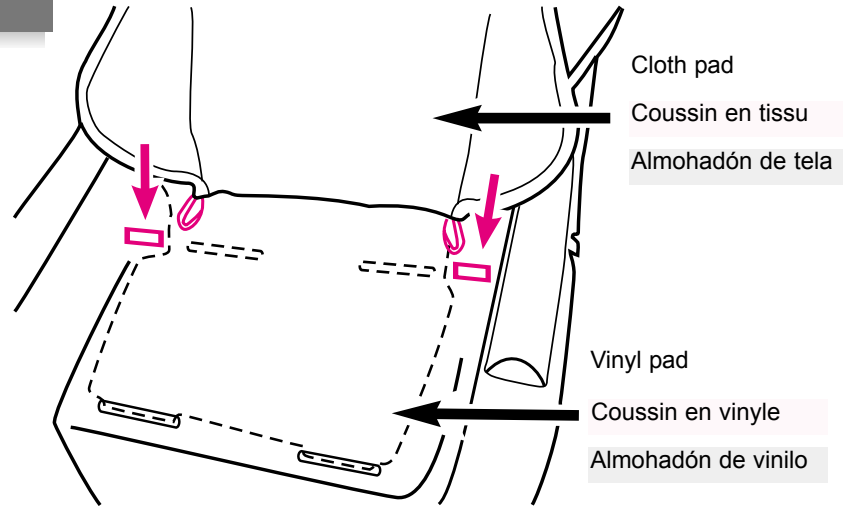

Push 2 loops of cloth pad through the holes in the seat.

Enfilez deux boucles de siège en tissu à travers les trous dans le siège.

Empuje 2 bucles del almohadón de tela a través de los agujeros en el asiento.

25

Rear of seat
Arrière du siège
Parte trasera del asiento

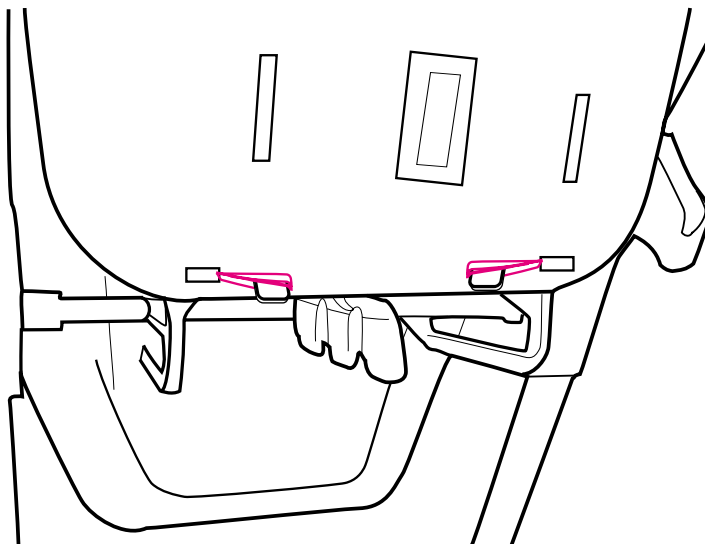

Attach loops to rear of seat.

Attachez les boucles à l'arrière du siège.

Conecte los bucles a la parte trasera del asiento.

26

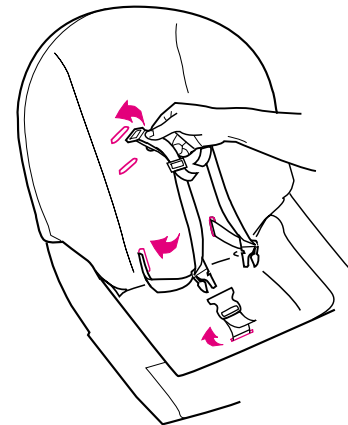

Choose the shoulder hole level that is at or slightly above your child's shoulders. Avoid twisting straps.

Choisissez le niveau qui est au niveau ou légèrement au-dessus des épaules de votre enfant. Évitez de tordre les courroies.

Elija el nivel del agujero del hombro que esté al mismo nivel o apenas encima de los hombros de su niño. Evite doblar las cintas.

To Attach Small Tray

Pour fixer le petit plateau

Para conectar la bandeja pequeña

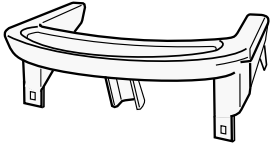

27

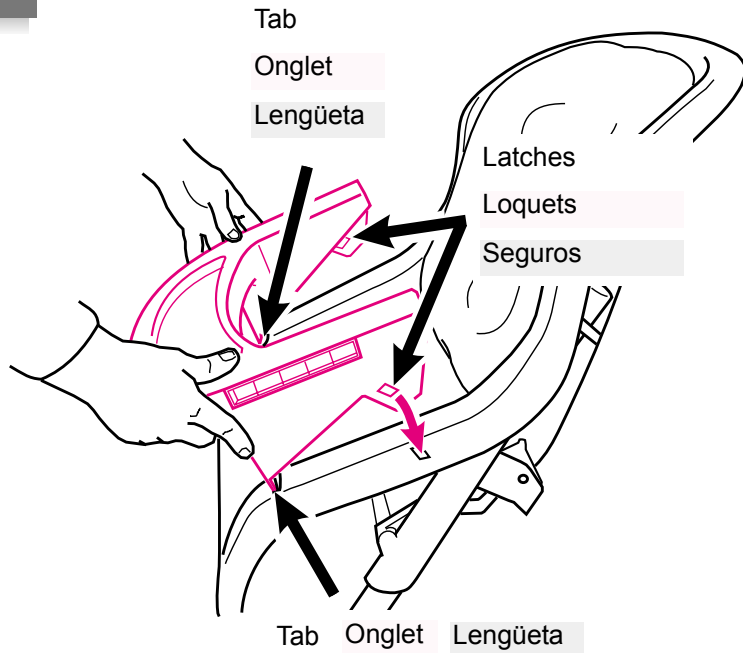

CHECK that small tray is securely attached by pulling up on the tray.

ASSUREZ-VOUS que le petit plateau est bien fixé en le tirant vers le haut.

VERIFIQUE que la bandeja pequeña esté conectada con seguridad tirando de la bandeja hacia arriba.

28

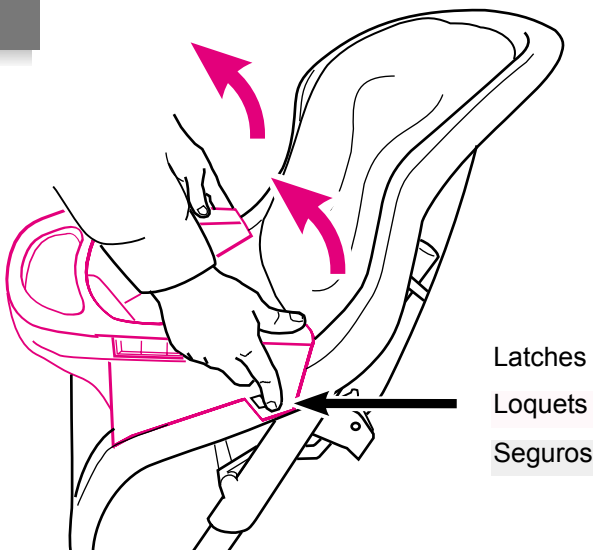

To release, pull latches on both sides of tray and lift up.

Pour dégager, tirez sur les loquets de chaque côté du plateau et soulevez.

Para liberarla, tire los seguros en ambos costados de la bandeja y levante para arriba.

To Attach Large Tray

Pour fixer le grand plateau

Para conectar la bandeja grande



▲WARNING Small tray must be attached securely to highchair before using the large tray.

▲MISE EN GARDE Le petit plateau doit être solidement fixé à la chaise haute avant d'utiliser le grand plateau.

▲ADVERTENCIA La bandeja pequeña debe estar conectada con seguridad a la silla alta antes de que se pueda usar la bandeja grande.

29

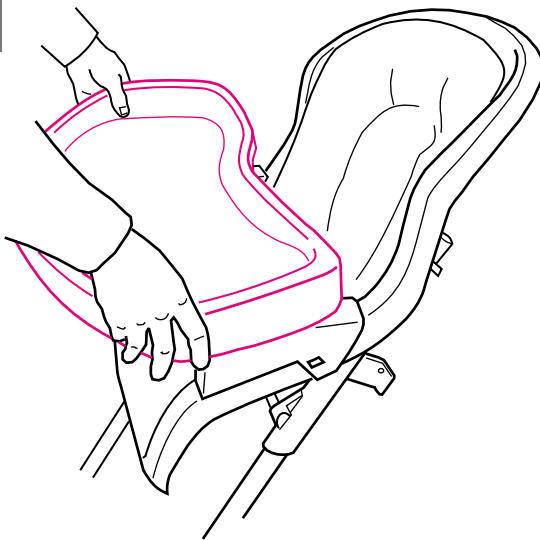

Pull out the side handles under the large tray. Put the tray in one of the five adjustment positions, and release the side handles. **CHECK that tray is securely attached by pulling forward on the tray.**

Tirez sur les poignées latérales sous le grand plateau. Placez le plateau dans une des cinq positions de réglage et libérez les poignées latérales. **ASSUREZ-VOUS que le plateau est bien fixé en le tirant vers le haut.**

Tire las manijas laterales debajo de la bandeja grande. Ponga la bandeja en una de las cinco posiciones de ajuste y libere las manijas laterales. **VERIFIQUE que la bandeja esté conectada con seguridad tirando de la bandeja hacia delante.**

30

Push on front button

Poussez sur le bouton devant

Empuje el botón delantero

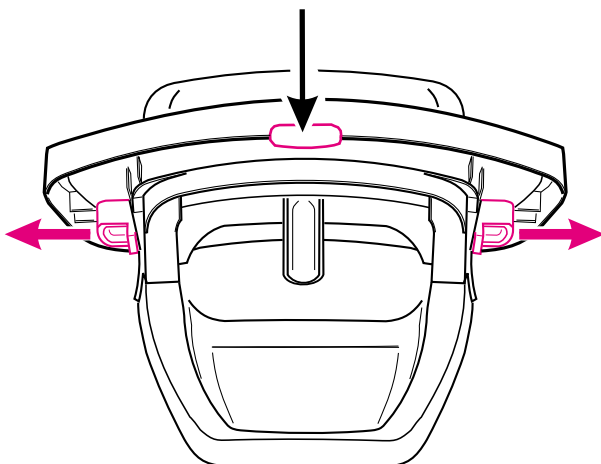

Use either the side handles or the front button to adjust the position of the large tray. Tray may be removed from highchair by using the side handles.

Utilisez les poignées latérales ou le bouton devant pour régler la position du grand plateau. Le plateau peut être enlevé de la chaise haute en utilisant les poignées latérales.

Use las manijas laterales o el botón delantero para ajustar la posición de la bandeja grande. Se puede sacar la bandeja de la silla alta usando las manijas laterales.

**Mix 'N Move® Toys
(certain models)**

**Des jouets Mix 'N Move®
(certains modèles)**

**Juguetes Mix 'N Move®
(ciertos modelos)**

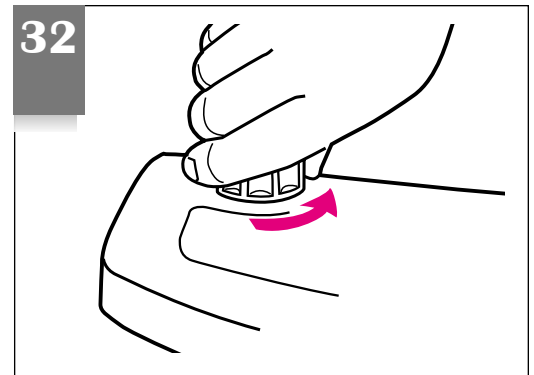
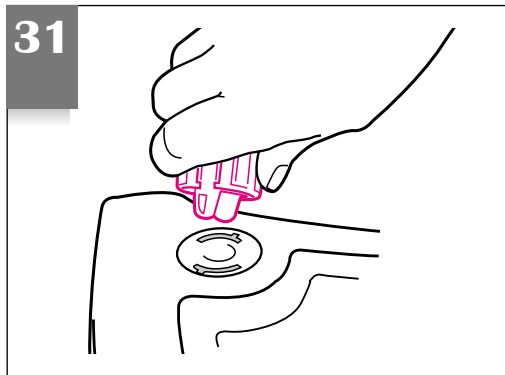
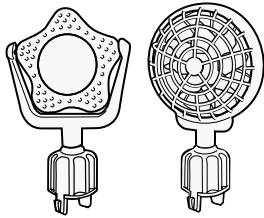

OR
OU
O

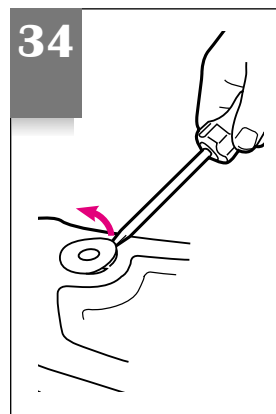
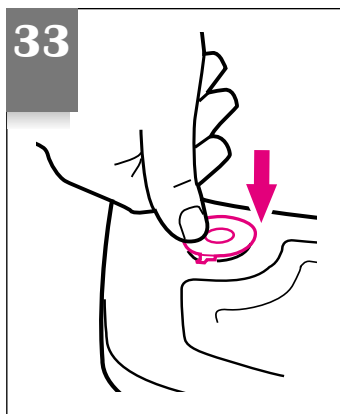

To remove plugs:

▲WARNING Remove child from product before removing plugs. Throw the plugs away immediately; they are not reusable.

Pour enlever les couvercles:

▲MISE EN GARDE Enlevez l'enfant du produit avant d'enlever les couvercles. Jetez les couvercles immédiatement; ils ne sont pas réutilisables.

Para sacar los tapones:

▲ADVERTENCIA Saque al niño del producto antes de sacar los tapones. Tire los tapones a la basura inmediatamente; no pueden volver a usarse.

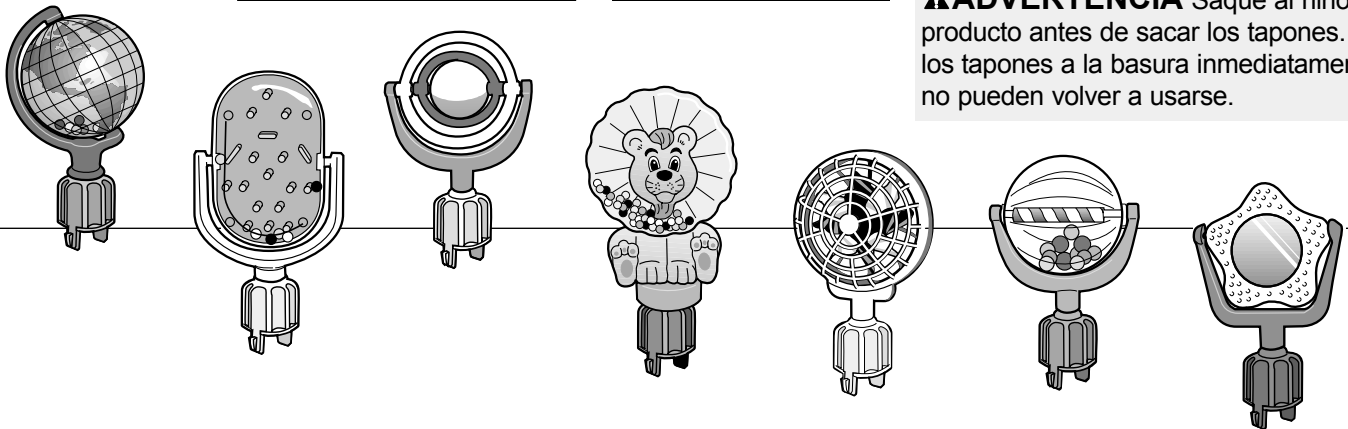

USA

To find out more about Graco's Mix 'N Move toys, visit our website at www.gracobaby.com and go to the "Order Parts" section under "Customer Service."

Mix 'N Move toys are available at major U.S. retailers. To find out where you can purchase them in your area, call 1-800-345-4109.

Canada

To find out more about Graco's Mix 'N Move toys, please call 1-800-667-8184 or 514-344-3533 in Montreal.

Pour plus de renseignement au sujet des jouets Mix 'N Move de Graco, communiquez avec le 1-800-667-8184 ou au 514-344-3533 à Montréal.

EE.UU

Para obtener más información sobre los juguetes Mix 'N Move de Graco, visite nuestro sitio Web en www.gracobaby.com y pase a la sección "Order Parts" bajo "Customer Service."

Los juguetes Mix 'N Move están disponibles en los comercios más importantes de EE.UU., Para determinar dónde puede comprarlos en su área, llame al 1-800-345-4109.

To Secure Child:
Waist Belt Models

Pour attacher l'enfant:
modèles avec ceinture
à la taille

Para asegurar el niño:
modelos con el cinturón
en la cintura

35 To secure
Pour attacher
Para asegurarlo

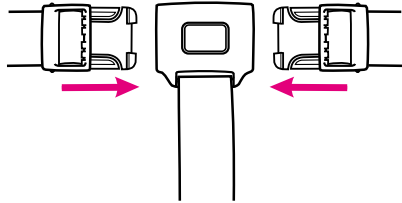

36 To release
Pour dégager
Para liberarlo

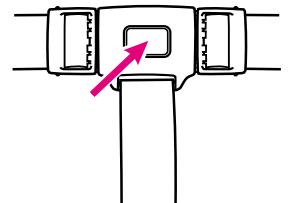

To Secure Child:
Harness Models

Pour attacher l'enfant:
Modèles avec harnais

Para asegurar el niño:
modelos con arnés

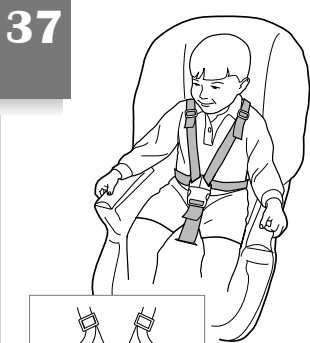

To secure
Pour attacher
Para asegurarlo

To release
Pour dégager
Para liberarlo

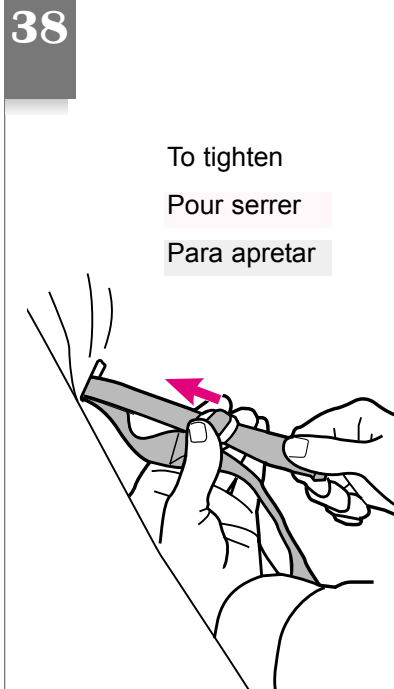

To tighten
Pour serrer
Para apretar

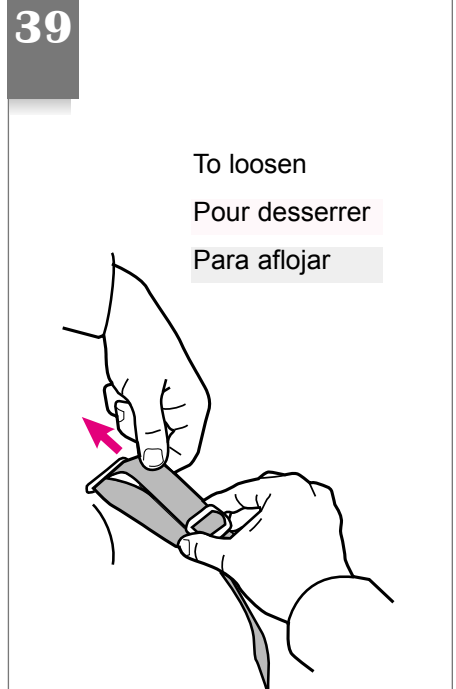

To loosen
Pour desserrer
Para aflojar

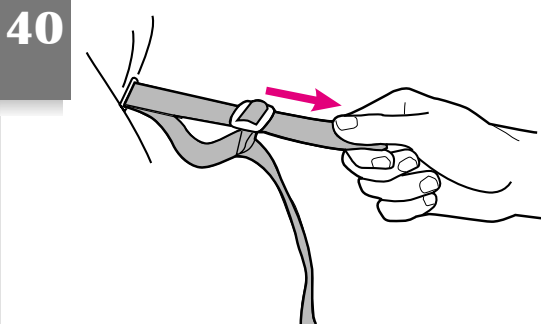

Tug on the free end until shoulder straps are tight. **CHECK behind and in front of seat to see that the straps are tight.**

Coup sur l'extrémité libre jusqu'à temps que les courroies des épaules sont tendus. **VERIFIEZ par en arrière et en avant du siège que les courroies sont tendues.**

Tire de los extremos libres hasta que las cintas del hombro estén tensas. **VERIFIQUE adelante y atrás del asiento para determinar si las cintas están tensas.**

To Adjust Height

Pour régler la hauteur

Para ajustar la altura

41

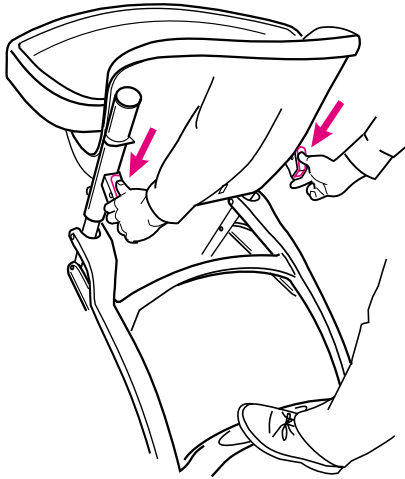

CHECK that both sides of chair are latched at the same height setting.

ASSUREZ-VOUS que les deux côtés de la chaise haute sont enclenchés à la même hauteur.

VERIFIQUE que ambos costados de la silla estén trabados a la misma altura.

To Adjust Recline

Pour régler l'inclinaison

Para ajustar la posición reclinable

42

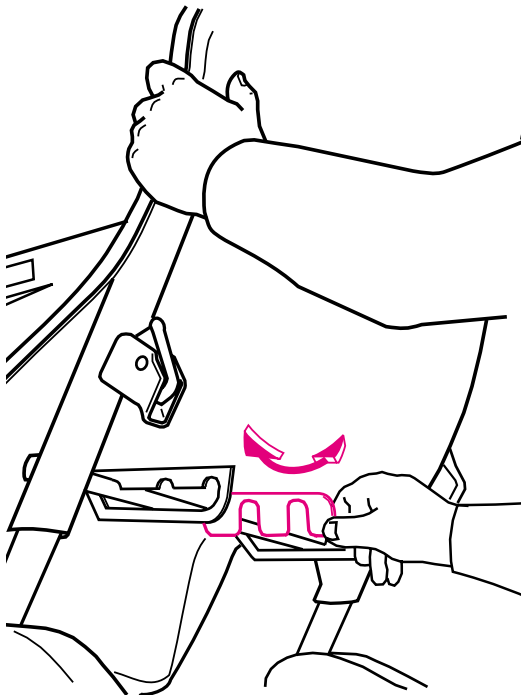

43

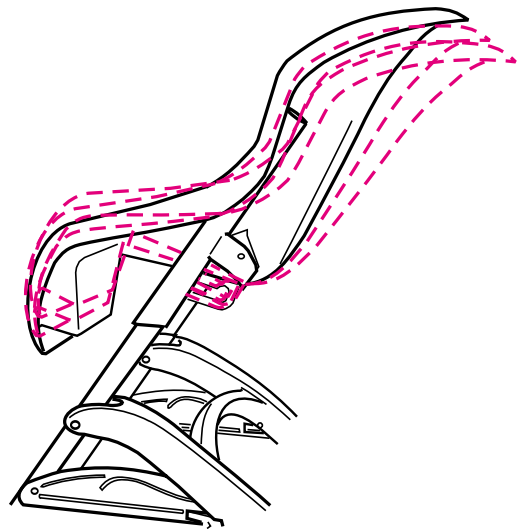

CHECK that lock is flipped back down after changing recline. Do not use large tray when seat is in a recline position.

ASSUREZ-VOUS que le loquet est refermé après le changement de l'inclinaison. N'utilisez pas le grand plateau lorsque le siège est en position inclinée.

VERIFIQUE que la traba esté doblada hacia abajo después de cambiar la reclinación. No use la bandeja grande cuando el asiento está reclinado.

To Fold Highchair

Plier la chaise haute

Para plegar la silla alta

44

Push tabs in

Appuyez sur les onglets

Empuje las lengüetas hacia dentro

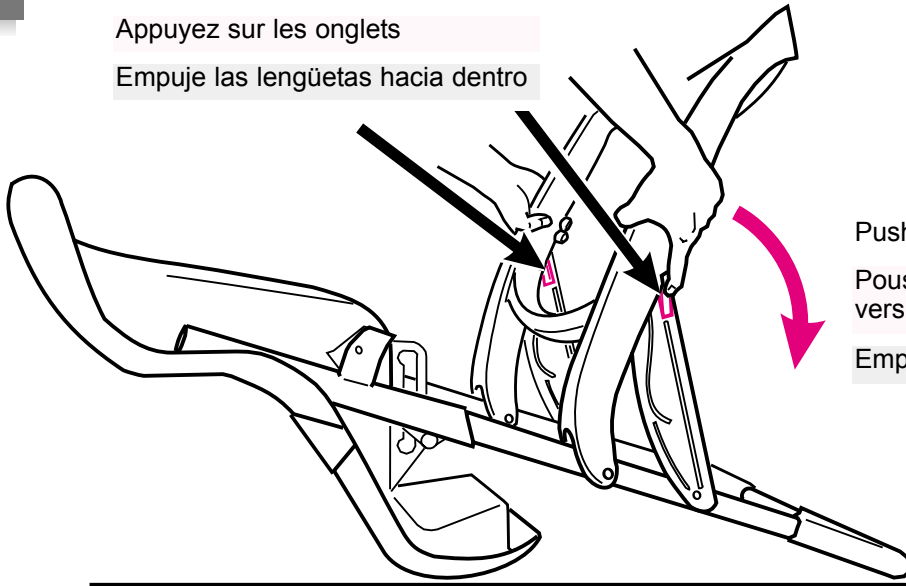

Push rear legs down

Poussez les pieds de base arrière vers le bas

Empuje las patas traseras hacia abajo

Care and Maintenance

FROM TIME TO TIME CHECK YOUR HIGHCHAIR for loose screws, worn parts or torn material. Replace or repair the parts as needed. Use only Graco replacement parts.

TO CLEAN HIGHCHAIR FRAME, use only household soap and warm water. **NO BLEACH OR DETERGENT.**

REMOVABLE CLOTH SEAT COVER may be machine washed in cold water on delicate cycle and drip-dried. **NO BLEACH.**

Soins et entretien

INSPECTEZ VOTRE CHAISE HAUTE PÉRIODIQUEMENT pour des vis desserrées, pièces usées, tissu déchiré ou écoussé. Remplacez ou réparez au besoin. Utilisez seulement les pièces de remplacement Graco.

POUR NETTOYER L'ARMATURE DE LA CHAISE HAUTE, utilisez seulement du savon de ménage avec de l'eau tiède. **PAS D'EAU DE JAVEL OU DÉTERGENT.**

HOUSSE DE SIÈGE AMOVIBLE est lavable à la machine à l'eau froide, cycle délicat et suspendre pour sécher. **AUCUN AGENT DE BLANCHIMENT.**

Cuidado y mantenimiento

DE VEZ EN CUANDO INSPECCIONE LA SILLA ALTA para determinar si hay tornillos sueltos, partes gastadas o materiales rotos. Cambie o repare las piezas según sea necesario. Use solamente repuestos Graco.

PARA LIMPIAR EL BASTIDOR DE SU SILLA ALTA utilice únicamente jabón y agua tibia. **NO USE CLORO O DETERGENTE.**

EL ALMOHADÓN REMOVIBLE DEL ASIENTO puede lavarse a máquina en agua fría en el ciclo delicado y secarse al aire. **NO USE CLORO.**

Replacement Parts (USA)

Complete the form below. Your high chair model number **MUST** be included on the form to ensure proper replacement parts. **Your model number can be found on the back of the footrest of the highchair. Payment must accompany your order.**

Return the form with payment to:
GRACO Children's Products Inc.
Customer Service Department
P.O. BOX 100, Main Street
Elverson, PA 19520



Questions? Telephone us at: • ¿Preguntas? Llámennos al:

1-800-345-4109

Piezas de Repuesto (EE.UU)

Complete el formulario a continuación. El número de modelo de su silla alta **DEBE** de incluirse en este formulario para asegurar las piezas de repuesto apropiadas. **Su número de modelo se puede encontrar en la parte posterior del apoya pies de su nueva silla alta. El pago en dólares estadounidenses debe incluirse con el pedido.**

Devuélvase con pago a:
GRACO Children's Products Inc.
Customer Service Department
P.O. BOX 100, Main Street
Elverson, PA 19520

Replacement Parts (Canada)



To purchase parts in Canada, contact **Elfe** at
1-800-667-8184
 (Montreal: 514-344-3533
 Fax: 514-344-9296).

Des pièces de remplacement (au Canada)



Pour commander les pièces au Canada, communiquez avec **Elfe** au
1-800-667-8184
 (Montréal: 514-344-3533
 Fax: 514-344-9296).

• Circle the part you need.

• Marque con un círculo el repuesto que necesita.

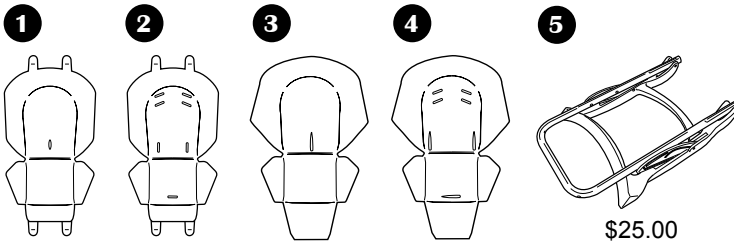

Vinyl	Vinyl	Vinyl	Vinyl
Vinilo	Vinilo	Vinilo	Vinilo
\$12.00	\$12.00	\$15.00	\$15.00

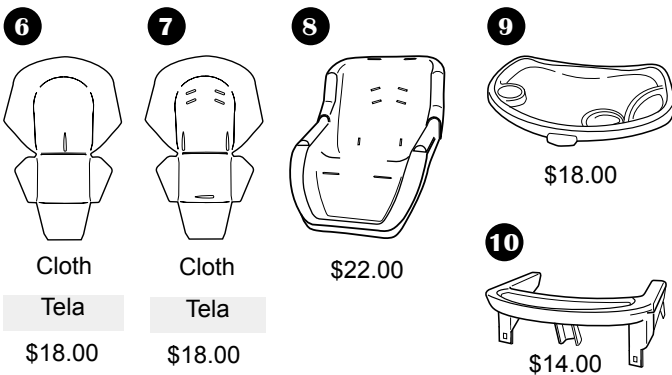

Cloth	Cloth	\$22.00
Tela	Tela	
\$18.00	\$18.00	

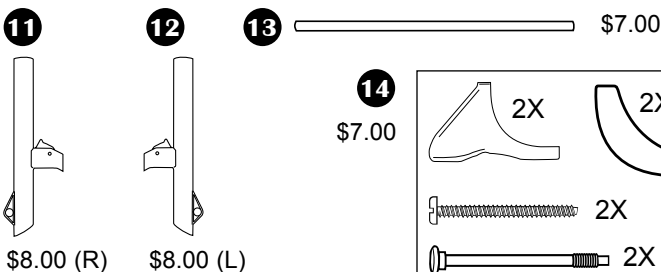

\$8.00 (R)	\$8.00 (L)
------------	------------

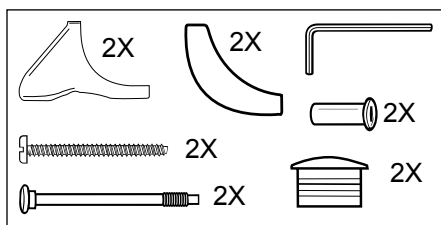

Certain models
 Certains modèles • Ciertos modelos

15 Styles may vary
 Los estilos pueden variar
 \$5.00 (1)

**Must be filled in:
 Debe completarse:**

Model No.
 N° de modelo

Serial No.
 N° de serie

Total • Total: _____
 Shipping & handling*:
 Gastos de envío*: \$5.00

Sales tax**:
 Impuestos**:

Total due:
 Total a pagar: _____
 *\$15.00 outside the continental U.S.
 *US\$ 15.00 para fuera del continente de EE.UU
 **CA 6%, IL 6.25%, IN 5%, NY 8.25%,
 OH 5.75%, PA 6%, SC 5%

Ship to • Enviar a:

Name • Nombre _____

Address • Dirección _____

City, State, Zip • Ciudad, Estado, Código postal _____

() _____
 Telephone • Teléfono _____

Check or money order enclosed
 (payable to Graco Children's Products Inc.)
 Cheque o giro adjunto
 (a nombre de Graco Children's Products Inc.)

Charge to credit card • Cargar a la tarjeta de crédito
 Account #: • Cuenta N°: _____

Visa Exp. date • Fecha de vencimiento: _____
 Mastercard Signature • Firma: _____
 Discover _____

IMPORTANT!

PRODUCT REGISTRATION CARD

THANK YOU
FOR CHOOSING
GRACO®

Please take a moment to
complete this card today to:

- ▶ REGISTER
YOUR
PRODUCT
- ▶ RECEIVE
FUTURE
INFORMATION
- ▶ HELP US
DEVELOP NEW
PRODUCTS

Please send other correspondence to:

Graco Children's Products, Inc.
Main Street
P.O. Box 100
Elverson, PA 19520-0100

238 A

GRACO®
PRODUCT REGISTRATION DEPARTMENT
PO BOX 40
DENVER CO 80201-0040

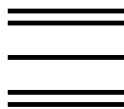

Place
First-Class
Stamp
Here
Post Office will
not deliver
without proper
postage





Thank you for your purchase of a Graco product. Your input regarding this product is very important to us.

Return this card today to:

1 REGISTER YOUR PRODUCT

We will keep the model number, serial number, and date of purchase of your Graco product on file.

2 RECEIVE FUTURE INFORMATION

By returning this card, you will help us to notify you of any issues concerning this product.

3 HELP US DEVELOP NEW PRODUCTS

We value your input. Your responses will help us develop new products specifically designed to meet your needs.

DETACH HERE BEFORE MAILING

IMPORTANT! Product Registration Card IMPORTANT!

23

1. Mr. 2. Mrs. 3. Ms. 4. Miss

First Name: _____ Initial: _____ Last Name: _____

Address: (Number and Street) _____ Apt. #: _____

City: _____ State: _____ Zip Code: _____

2. **Phone #:** _____

3. **I am a:**
 1. Parent 2. Grandparent

4. **Store Name:** _____

5. **Date of Purchase:**

 Month Day Year

6. **Record Model Number and Serial Number:**
 (These can be found on the white label on the product)

_____ Model Number
 _____ Serial Number

7. **Was this purchase a:**
 1. Gift? 2. Self purchase?

8. **Is this your first child?**
 1. Yes 2. No

9. **In what trimester was your purchasing decision made?**
 1. 1st 2. 2nd 3. 3rd

10. **This child is:**
 1. Male 2. Female

11. **How did you first hear about this Graco product?**
 1. Word of Mouth 5. Store Flyer
 2. Salesperson 6. Catalog
 3. In-Store Display 7. Other
 4. Magazine Ad

12. **Check the three (3) most important reasons why you purchased this Graco product:**
 1. Received as a Gift
 2. Fabric Design / Appearance
 3. Frame Design / Style
 4. Graco Reputation
 5. Recommendation of Salesperson
 6. Recommendation of Friend / Family
 7. Value for Price
 8. Magazine Advertisement
 9. Ease of Operation
 10. Light Weight
 11. Product Features
 12. Sale / Promotion
 13. Prior Experience with Graco

13. **What other brands did you consider?**
 1. Graco was the only brand considered
 2. Century 6. Fisher Price
 3. Combi 7. Gerry
 4. Cosco 8. Other _____
 5. Evenflo

14. **Have you purchased Graco products before?**
 1. Yes 2. No

15. **Where do you and your family do most of your shopping?**
 1. Shopping Mall
 2. Discount Store
 3. Specialty Store

16. **Baby's date of birth: (or due date)** _____
 Month Day Year

17. **Date of Your birth:** _____
 Month Day Year

18. **For your primary residence, do you:**
 1. Own? 2. Rent?

19. **Your marital status:**
 1. Married 2. Single

20. **Education** (Please check which category applies):
 1. High School 3. Completed College
 2. Some College 4. Graduate School

21. **Including yourself, what is the total number of people living in your household?**
 _____ (Examples: 01, 02, 03, 04...)

22. **NOT including yourself, what are the AGES of the other people living in your household?**
 Age (in years)
 Male: _____
 Female: _____

23. **Which best describes your family income?**
 1. Under \$15,000 5. \$50,000-\$74,999
 2. \$15,000-\$24,999 6. \$75,000-\$100,000
 3. \$25,000-\$34,999 7. \$100,000-\$149,999
 4. \$35,000-\$49,999 8. Over \$150,000

24. **In the last 6 months have you or your spouse:**
 1. Purchased clothes through the mail?
 2. Purchased gifts through the mail?
 3. Worked in your garden?
 4. Traveled on vacation?
 5. Purchased through television shopping?
 6. Purchased two or more books?
 7. Purchased cassettes or CDs?
 8. Donated to wildlife / environmental causes?
 9. Donated to charities?

Thanks for taking time to fill out this questionnaire. Please check here [] if you do not wish to learn more about Graco or obtain information on new ideas from other exciting companies.