

**Read all instructions BEFORE assembly and USE of product.
KEEP INSTRUCTIONS FOR FUTURE USE.**

**Lire les instructions d'assemblage soigneusement.
GARDEZ CES INSTRUCTIONS POUR USAGE FUTUR.**

**Lea todas las instrucciones ANTES de armar y USAR este producto.
GUARDE LAS INSTRUCCIONES PARA USO FUTURO.**



www.gracobaby.com

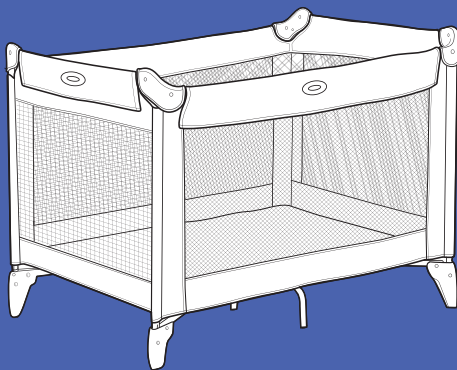

**• Owners Manual • Mode d'emploi
• Manual del propietario**



Failure to follow these warnings and the instructions could result in serious injury or death.

Setting Up the Playard

- THIS PRODUCT REQUIRES ADULT ASSEMBLY.
- Keep fingers clear of top corners during setup. Be sure playard is completely set up before use. Check that the four top rails are completely latched, the center of the floor is pushed down, and the mattress/pad is flat and secured by the hook and loop straps. Always follow the instructions in the owner's manual to set up the playard.
- Never use this product if there are any loose or missing fasteners, loose joints, broken parts or torn mesh. Check before assembly and periodically during use. Contact Graco at 1-800-345-4109 (Canada 1-800-667-8184) for replacement parts and instructions if needed. Never substitute parts.

Using the playard

- The playard is for playing or sleeping. When used for playing, never leave child unattended and always keep child in view. When used for sleeping, you must still provide the supervision necessary for the continued safety of your child.
- Always keep the playard away from hazards in the area that may injure your child.
- When child is able to pull to standing position, remove large toys and other objects that could serve as steps for climbing out.
- Stop using this product when your child reaches 35 inches (89 cm) in height, weighs more than 30 pounds (14 kg), or is able to climb out.
- Do not modify playard or add any attachments that are not listed in the owner's manual, including an add-on bassinet.
- NEVER leave child in product with side lowered. Be sure side is in raised and locked position whenever child is in product.
- If refinishing, use a nontoxic finish specified for children's products.

WARNING

Avoiding Suffocation Hazards

- Unlike cribs that have rigid sides, the playard has flexible sides. As a result, the playard mattress/pad is specially designed to prevent suffocation. The playard mattress/pad has a solid base, a certain length and width, and is less than one inch thick in order to meet safety standards. Using a thicker or a different sized mattress/pad may allow a child's head to get between mattress/pad and the side of the playard causing suffocation.
- **Infants can suffocate**
 - In gaps between a mattress too small or too thick and products sides
 - On soft bedding.NEVER add a mattress, pillow, comforter or padding. Use ONLY mattress pad provided by Graco.
- To reduce the risk of SIDS, pediatricians recommend healthy infants be placed on their backs to sleep, unless otherwise advised by your physician.
- Never use plastic shipping bags or other plastic film as mattress covers not sold and intended for that purpose. They can cause suffocation.
- NEVER use a water mattress with the playard.

Avoiding Strangulation Hazards

- Strings and cords can cause strangulation. Keep strings and cords away from child.
 - NEVER place the playard near a window where cords from blinds or drapes can strangle a child.
 - NEVER hang strings on or over the playard.
 - NEVER place items with a string around a child's neck, such as hood strings, pacifier cords, etc.
 - NEVER attach strings to toys.

This product is not intended for commercial use.

MISE EN GARDE

Manquer de suivre ces avertissements et les instructions d'assemblage peut entraîner de sérieuses blessures ou un décès.

Installer le parc

- Ce produit exige l'assemblage par un adulte.
- Eloignez vos doigts des coins supérieurs lors de l'assemblage. Assurez-vous que le parc est complètement assemblé avant l'usage. Vérifiez que les 4 tiges supérieures sont complètement verrouillées, que le centre du sol est abaissé, et que le matelas est à plat et bien fixé avec les bandes de crochet-boucle. Toujours suivre les instructions dans le manuel d'utilisateur pour installer le parc.
- Ne jamais utiliser ce produit si des attaches sont desserrées ou endommagées, des joints relâchés, des pièces brisées ou du treillis déchiré. Bien vérifier avant de monter et régulièrement pendant l'usage. Communiquer avec Graco au 1-800-345-4109 (Canada : 1-800-667-8184) pour obtenir des pièces de rechange ou un nouvel exemplaire du mode d'emploi au besoin. Ne pas substituer de pièces de rechange.

Utiliser le parc

- Le parc est pour jouer ou dormir. Quand il est utilisé pour jouer, ne jamais laisser l'enfant sans surveillance et ayez toujours l'enfant en vue. Quand il est utilisé pour dormir, vous devez toujours offrir la surveillance nécessaire à la sécurité continue de votre enfant.
- Gardez toujours le parc loin des dangers qui pourraient blesser l'enfant.
- Lorsque l'enfant est capable de se tirer jusqu'à la position debout, enlever les gros jouets et tout autres objets qui pourrait être utilisé comme des marches pour grimper.
- Cessez d'utiliser ce produit quand votre enfant mesure de 35 po (89 cm) ou pèse plus de 30 livres (14 kg), ou est capable de grimper à l'extérieur du parc.
- Ne pas modifier le parc ou ajouter d'accessoires qui ne sont pas indiqué dans le manuel d'utilisateur, y compris une couchette amovible.
- NE JAMAIS laissez l'enfant dans le produit avec le côté abaissé. Assurez-vous que le côté est à la position levé et verrouillé lorsque l'enfant est dans le produit.
- Si refini, utilisez une finition non-toxique qui est spécifié pour les produits d'enfant.

MISE EN GARDE

Éviter le danger d'asphyxie

- Contrairement aux parcs qui ont des côtés rigides, ce parc a des côtés flexibles. Pour cette raison, le matelas du parc a été conçu spécialement pour prévenir la suffocation. Le matelas du parc a une base rigide, une certaine longueur et largeur, et est moins d'un pouce d'épaisseur pour satisfaire aux normes de sécurité. Si vous utiliser un matelas plus épais ou d'une dimension différente, il y a un risque que la tête d'un enfant reste coincée entre le matelas et le côté du parc, ce qui peut causer la suffocation.
- **Le jeune enfant peut s'étouffer**
 - Dans les espaces entre un matelas trop petit ou trop épais et les côtés du produit
 - Sur une literie molle.JAMAIS ajouter un matelas, une oreiller, une douillette ou un matériel rembourré. Utilisez seulement un matelas rembourré fourni par Graco.
- Pour réduire le risque du syndrome de la mort subite du nourrisson en couchant, les pédiatres recommandent que les enfants en bonne santé soient placés sur leur dos pour dormir, sauf avis contraire du médecin.
- Ne jamais utiliser de sac en plastique ou autre enveloppe de plastique comme le recouvrement pour le matelas qui n'est pas vendu spécifiquement pour cet usage. Ils peuvent causer des suffocations.
- Ne jamais utiliser un matelas de lit d'eau avec ce parc.

Éviter le danger d'étranglement

- Les ficelles et cordons peuvent causer des étranglements. Gardez les ficelles et cordons loins de l'enfant.
 - Ne jamais installer le parc près d'une fenêtre ou il y a des cordons de stores ou rideaux qui pourraient étrangler l'enfant.
 - Ne jamais suspendre des ficelles sur ou au-dessus du parc.
 - Ne jamais accrocher des objets avec ficelles autour du cou de votre enfant, tel des ficelles de capuchon ou de sucette, etc.
 - Ne jamais attacher des jouets à l'aide de ficelles.

Ce produit n'est pas pour un usage commercial.

ADVERTENCIA

Si no se obedecen estas advertencias y se siguen las instrucciones de montaje, podrí a resultar en lesiones graves o la muerte.

Al instalar el corralito

- ESTE PRODUCTO REQUIERE SER ARMADO POR UN ADULTO.
- Mantenga cuidado con sus dedos mientras dure la instalación asegúrese que el corralito esté completamente instalada antes de usarla. Verifique que los cuatro laterales superiores estén completamente extendidos y enganchados, el centro del piso esté aplastado, y el colchón estirado y asegurado con las correas de ganchos/nudo. Siempre siga las instrucciones del manual del propietario para instalar el corralito.
- Nunca use este producto si hay sujetadores sueltos o que faltan, uniones flojas, piezas o rejillas rotas. Verifique antes del armado y periódicamente durante el uso. De ser necesario, comuníquese con Graco al 1-800-345-4109 (Canadá 1-800-667-8184) para obtener piezas de repuesto e instrucciones. Nunca sustituya las piezas.

Al usar el corralito

- El corralito es para jugar o dormir. Cuando se la usa para jugar, nunca deje al niño sin atención y mantenga siempre a su niño a la vista. Cuando se la usa para dormir, debe proporcionar la supervisión necesaria para mantener la continua seguridad de su niño.
- Siempre mantenga el corralito lejos de peligros que pudieran dañar a su bebé.
- Cuando el niño pueda ponerse de pie, quite los juguetes grandes y otros objetos que pueden servir de escalones para salir.
- Deje de usar el producto cuando su niño alcance los 35 pulgadas (89 cm) de altura, pesa más de 30 libras (14 kg), o en cualquier momento que le sea posible salirse.
- No modifique el corralito ni agregue otra pieza que no se mencione en el manual del propietario, incluyendo un moisés adicional.
- NUNCA deje al niño en el producto cuando el lado esté bajado. Asegúrese que el lado esté cerrado y subido cuando el niño esté en el producto.
- Si va a renovar el acabado del producto, elija un acabado no tóxico especificado para productos infantiles.

ADVERTENCIA

Para evitar el riesgo de sofocación

- Al contrario de las cunas que poseen costados rígidos, el corralito posee costados flexibles. Debido a esto, el colchón del corralito está especialmente diseñado para prevenir la sofocación. El colchón del corralito posee una base sólida, un cierto largo y ancho, y tiene menos de un inch de espesor precisamente para mantener los estándares de seguridad apropiados. El usar un colchón más delgado o de una medida diferente puede permitir que la cabeza del bebé quede atrapada entre el colchón y el costado del corralito, causando la sofocación.
 - **Los niños pequeños pueden asfixiarse**
 - En los espacios entre el colchón demasiado pequeños o demasiado espesos y los costados del producto
 - En ropa de cama blanda.
- NUNCA agregue un colchón, almohada, edredón o almohadillas. Use SOLAMENTE el colchón proporcionado por Graco.
- Para reducir el riesgo del SIDS, los pediatras recomiendan que los bebés con buena salud sean puestos a dormir sobre la espalda, a menos que su médico le indique lo contrario.
 - Nunca use bolsas plásticas u otras películas de plástico como cubre colchón, que no sea vendida y diseñada especialmente para este propósito, ya que puede provocar sofocación.
 - NUNCA use un colchón de agua con el corralito.

Para evitar el riesgo de estrangulación

- Cuerdas y cordones pueden provocar estrangulación. Mantenga cuerdas y cordones lejos de su hijo.
 - NUNCA ubique el corralito cerca de ventanas donde cordones o cortinas puedan estrangular a su bebé.
 - NUNCA cuelgue cuerdas sobre el corralito.
 - NUNCA ponga objetos con cuerda alrededor del cuello de su hijo, como gorros con cordón, sujeta chupetes, etc.
 - NUNCA amarre cuerdas a los juguetes.

Este producto no está diseñado para uso comercial.

Parts list • Liste des pièces • Lista de las piezas

This model may not include some features shown below. **Check** that you have all the parts for this model **BEFORE** assembling your product. If any parts are missing, call Customer Service.

No tools required.

Ce modèle pourrait ne pas inclure certaines caractéristiques illustrées ci-dessous.

Vérifiez que vous avez toutes les pièces pour ce modèle **AVANT** d'assembler ce produit. S'il vous manque des pièces, communiquez avec notre service à la clientèle.

Aucun outil requis.

Este modelo podrá no incluir algunas de las características que se indican a continuación. **Verifique** que tiene todas las piezas de este modelo **ANTES** de armar su producto. Si falta alguna pieza, llame al Departamento de Servicio al Cliente.

No herramientas necesarias.

ALL MODELS • TOUS MODÈLES • TODOS MODELOS

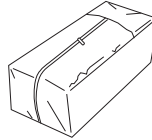
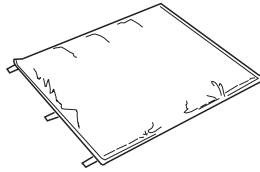

OR
OU
O



FEATURES ON CERTAIN MODELS • DISPOSITIFS SUR CERTAINS MODÈLES • CARACTERÍSTICAS EN CIERTOS MODELOS

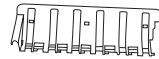
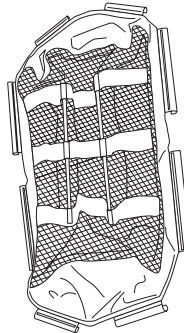
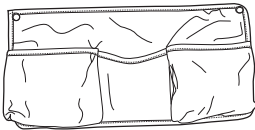

2X

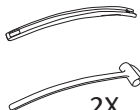
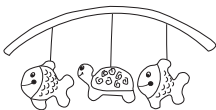

2X

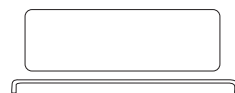
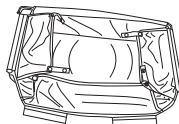
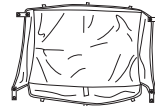

Setup • Assembler • Installer

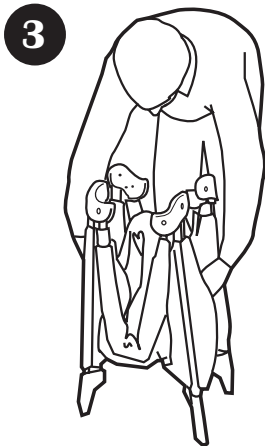
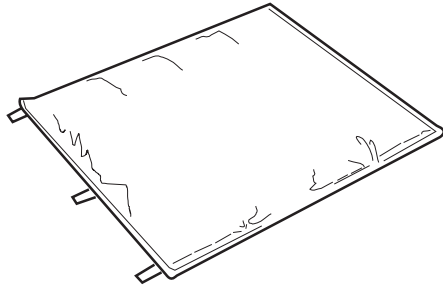
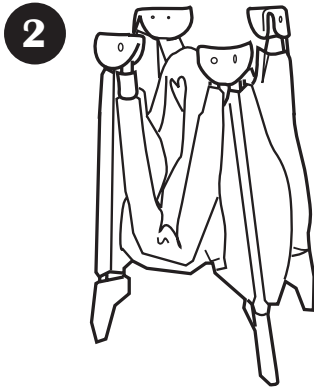
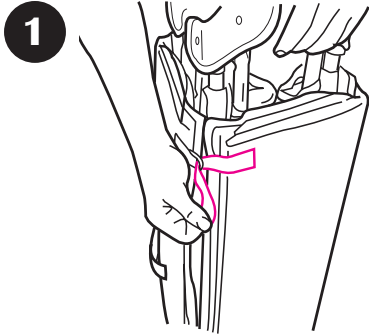

4

DO NOT push center down yet.

NE PAS abaisser le centre maintenant

NO empuje todavía a el centro hacia abajo todavía a.

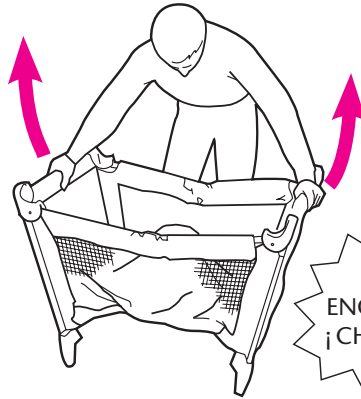

SNAP!
ENCLENCHEZ!
¡CHASQUIDO!

When setting up, lock rails before lowering center.

Be sure top rails have become rigid. If not, pull up again until they are rigid. If top rails do not latch, lift the center of the floor higher.

Pour monter, verrouillez les tiges AVANT d' abaisser le centre.

Soyez certain que les tiges supérieures sont rigides. Si non, tirez vers le haut de nouveau jusqu' à ce qu' elles deviennent rigides. Si les tiges supérieures ne s' enclenchent pas, soulevez plus haut le moyeu du centre.

Cuando instale, estire y enganche los costados ANTES de bajar el centro. Asegúrese que los laterales superiores hayan quedado rígidos. Si no es así, esté relas nuevamente hasta que estén bien rígidos. Si los laterales superiores no han enganchado, levante el centro del corralito.

5



SNAP!
ENCLENCHEZ!
¡CHASQUIDO!

6

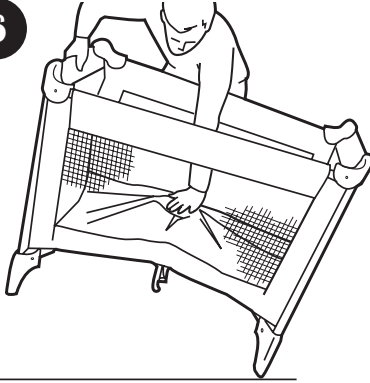

Hold one end of the unit up and push the center of the floor down.

En tenant et en soulevant du plancher une extrémité de l'unité, poussez le moyeu du centre vers le bas jusqu'à ce qu'il se verrouille.

Mantenga el corralito levantada de un extremo y empuje el centro del piso hacia abajo.

7

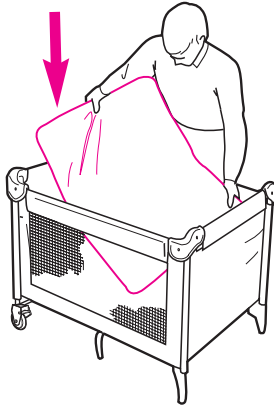

Always use mattress/pad soft side up.

Utilisez toujours le matelas avec le côté doux vers le haut.

Use siempre el lado más suave de la almohadilla del colchón hacia arriba.

8

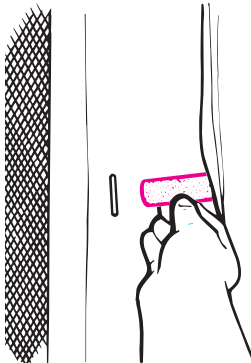

Put two straps under mattress/pad through button holes and fasten securely on bottom of unit.

Placez deux attaches les courroïssous le matelas à travers les trous du bouton et attachez solidement sur le fond de l'unité.

Pase las dos cintas debajo de la almohadilla del colchón colchón por los ojales y sujételas en la parte inferior de la unidad.

To Fold • Pour plier • Para plegar

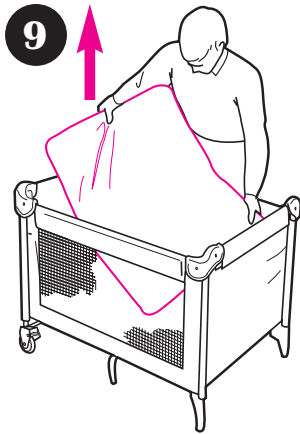

Release two straps.

Libérer les deux courroies.

Libere las cintas.

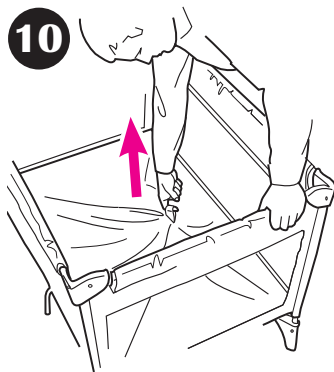

OR
OU
O

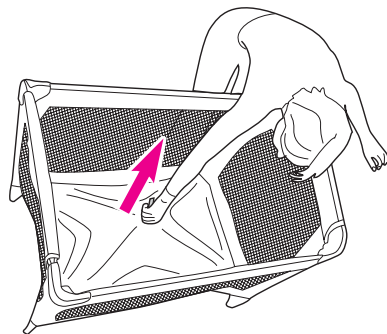

DO NOT unlock top rails yet.

NE PAS déverrouillez les tiges supérieures maintenant.

NO destrabe todavía a los rieles superiores.

11

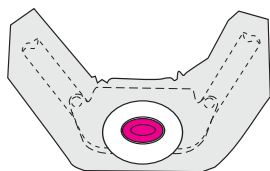
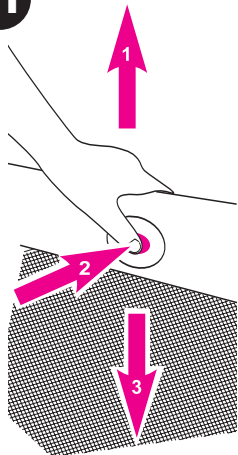

Center of floor must be up.

1. Lift up slightly on the top rail.
 2. Push in on the button located on the side of the top rail to release the two tubes.
 3. Push down.
- If top rails do not unlatch, **DO NOT FORCE**. Lift the center of the floor higher.
 - **Both** tubes must be released for the top rail to fold.

Le moyeu du centre doit être élevé.

1. Soulevez légèrement la tige supérieure.
 2. Enfoncez le bouton localisé sur le côté de la traverse supérieure pour dégager les deux tubes.
 3. Poussez vers le bas.
- Si les tiges supérieures ne se déclenchent pas, **NE PAS FORCER**. Soulevez le moyeu du centre plus haut.
 - **Les deux** tubes doivent être déclenchés pour pouvoir replier la tige supérieure.

El centro del fondo debe estar arriba.

1. Levante suavemente el lateral.
 2. Empuje el botón en el lado de la baranda superior para soltar los dos tubos.
 3. Empuje hacia abajo.
- Si los laterales no se pliegan, **NO LA FUERCE**. Levante el centro de el piso hacia arriba.
 - **Ambos** tubos deben ser soltados para que el lateral pueda pliegarse.

12

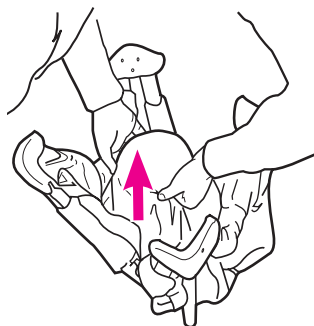

OR
OU
O

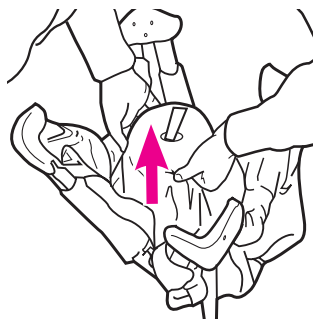

13

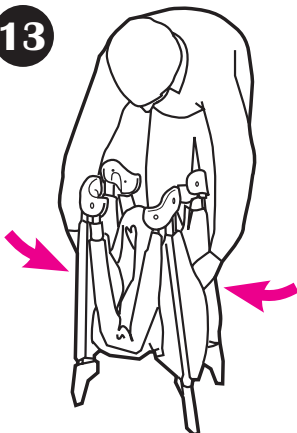

Do not force. If unit will not fold, look for a partially latched top rail. Squeeze the latch button to release the rail.

Ne pas forcer. Si l'unité ne se replie pas, il peut y avoir une tige qui est encore enclenchée. Comprimez le loquet pour libérer la tige.

No la fuerce. Si el corralito no se pliega totalmente, fíjese si los laterales están parcialmente doblados. Apriete el botón y pliegue el lateral.

14

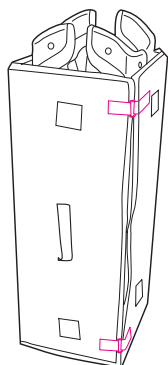

To Cover • Pour recouvrir • Para cubrir

15



**OR
OU
O**



Changing table

Table à langer

Mudador

16



**OR
OU
O**

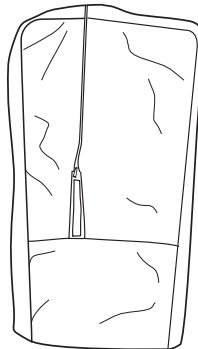

Cover unit with handle out. Zip together.

Couvrez l'unité avec la poignée à l'extérieur.
Fermez la fermeture éclair.

Cubra la unidad con la manija hacia fuera.
Cerrar con el cierre.

- Bassinet (certain models)**
- **Couchette (certains modèles)**
- **Moisés (ciertos modelos)**

⚠ WARNING

- **SUFFOCATION HAZARD:** Infants can suffocate
 - In gaps between an extra pad and side of bassinet
 - On soft bedding.NEVER add a mattress, pillow, comforter or padding. Use ONLY mattress/pad provided by Graco.
- **FALL HAZARD:** To help prevent falls, do not use this product when the infant begins to push up on hands and knees or weighs over 15 lbs (6.8 kg), whichever comes first.
- Use bassinet with only one child at a time.
- Never place a child under the bassinet.
- The bassinet must be fully assembled and installed, including two metal tubes, clips, and mattress/pad, before using. Do not modify bassinet or add any attachments that are not listed in the owner's manual.
- **DO NOT** store the bassinet in the playard while in use.
- To help prevent heat build-up inside the playard and to avoid overheating your child, when using the bassinet **DO NOT** use an outdoor canopy.
- To reduce the risk of SIDS, pediatricians recommend healthy infants be placed on their backs to sleep, unless otherwise advised by your physician.
- If a sheet is used with the pad use only the one provided by Graco or one specifically designed to fit the dimensions of the bassinet.

▲ MISE EN GARDE

- **DANGER DE SUFFOCATION:** Les bébés peuvent suffoquer
 - Dans les espaces entre un matelas de surplus et le côté du produit
 - Sur une douillette molle.NE JAMAIS ajouter un matelas, oreiller, édredon ou du rembourrage. Utilisez SEULEMENT un matelas fourni par Graco.
- **DANGER DE CHUTE:** Pour prévenir la chute, ne pas utiliser ce produit lorsque le bébé commence à se pousser sur ses mains et genoux ou pèse plus de 15 livres (6,8 kg), peu importe quel arrive en premier.
- Ne s' utilise qu' avec un enfant à la fois.
- Ne jamais placer un enfant sous la couchette.
- La couchette doit être complètement assemblée et installée avant de l'utiliser, incluant les deux tubes de métal, les pinces, et le matelas, avant de l'utiliser. Ne pas modifier le parc ou ajouter d' accessoires qui ne sont pas indiqué dans le manuel d' utilisateur.
- NE JAMAIS ranger la couchette dans le parc.
- Pour empêcher une intensification de la chaleur à l'intérieur du parc portatif et éviter de surchauffer votre enfant, quand vous utiliser la couchette, n'utilisez pas le baldaquin d'extérieur.
- Pour réduire le risque du syndrome de la mort subite du nourrisson en couchant, les pédiatres recommandent que les enfants en bonne santé soient placés sur leur dos pour dormir, sauf avis contraire du médecin.
- Le cas échéant, n' utiliser qu' un drap fourni par Graco ou un modèle spécialement conçu pour convenir aux dimensions de la couchette.

⚠️ ADVERTENCIA

- PELIGRO DE ASFIXIA: Los bebés pueden asfixiarse
 - En los espacios entre un colchón adicional y el lado del producto
 - En ropa de cama blanda.NUNCA agregue un colchón, almohada, edredón o almohadillas. Use SOLAMENTE el colchón proporcionado por Graco.
- PELIGRO DE CAÍDAS: Pare ayudar a prevenir caídas, no use este producto cuando el niño comienza a levantarse en sus manos y rodillas o pese más de 15 libras (6,8 kg), el que ocurra primero.
- Use el moisés con un niño solamente.
- Nunca coloque a un niño debajo del moisés.
- El moisés debe estar completamente montado e instalado, incluidos los dos tubos metálicos, los ganchos y el colchón, antes de usarlo. No modifique el moisés ni añada ningún accesorio que no se indique en el manual del propietario.
- NO almacene el moisés en el corralito mientras el mismo se esté usando.
- Para ayudar a evitar la acumulación de calor dentro del corralito y para evitar el recalentamiento de su niño, al usar el moisés, NO USE una capota exterior.
- Para reducir el riesgo del SIDS, los pediatras recomiendan que los bebés con buena salud sean puestos a dormir sobre la espalda, a menos que su médico le indique lo contrario.
- Si usa una sábana con la almohadilla, use solamente la provista por Graco o una específicamente diseñada según la dimensión de la cuna.

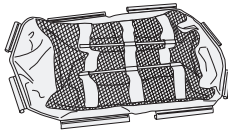

17

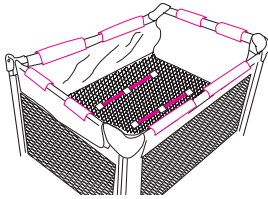

You will need to remove the mattress/pad from the bottom of the playard to use inside your bassinet.

CHECK: Two tubes **MUST** be installed before placing mattress/pad in bassinet.

Vous devrez enlever le matelas/coussin du fond du parc portatif pour l'utiliser dans votre berceau.

VÉRIFIEZ: Les deux tubes **DOIVENT** être installés avant de placer le matelas dans la couchette.

18

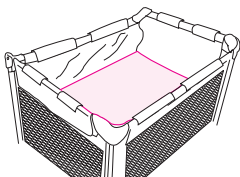

Necesitará sacar el colchón / almohadilla del fondo del corralito para usarlo adentro del moisés.

VERIFIQUE: Los dos tubos **DEBEN** instalarse antes de colocar la almohadilla del colchón en el moisés.

Accessories (certain models)

- Des accessoires (certains modèles)
- Accesorios (ciertos modelos)

⚠ WARNING

Always keep objects out of child's reach. Remove this accessory when child is able to pull himself up in the playard.

⚠ MISE EN GARDE Garder les objets hors de la portée de l'enfant. Enlevez ce accessoire quand l'enfant est capable de se lever lui-même dans le parc.

⚠ ADVERTENCIA Siempre mantenga los objetos fuera del alcance del niño. Quite este accesorio cuando el niño pueda apoyarse en el corralito.

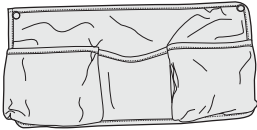

19

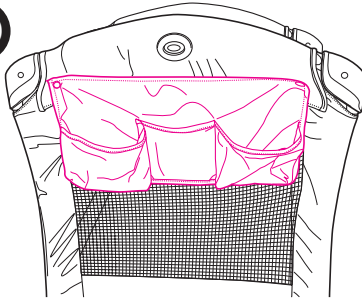

20

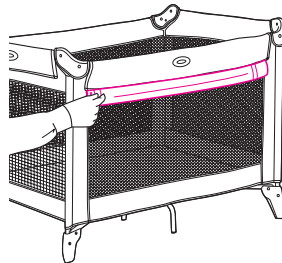

Roll up and fasten straps.

Roulez et attachez.

Enrólese y ciérrese.

Changing Table (certain models)

- **Table à langer (certains modèles)**
- **Mudador (ciertos modelos)**

⚠ WARNING

FALL HAZARD- To prevent death or serious injury,

- Always stay within arm's reach of your child when using the changing table. Never leave child unattended.
- The changing table is designed for use only with this Graco playard. Do not use on the floor, bed, counter or other surfaces. Before each use make sure the changing table is properly secured to the playard by pushing down firmly in the middle of the changing table.
- Do not use changing table as a sleeping or play area.
- Weight limit for the changing table is 25 lbs (11 kg). Do not use the changing table as extra storage. Always remove the changing table when your child is in the playard.
- Use only the pad provided by Graco.
- Do not use changing table if it is damaged or broken.
- Strangulation Hazard: Child can lift changing table and get neck trapped between changing table and playard frame. Always remove the changing table when your child is in the playard.

⚠ MISE EN GARDE

RISQUE DE CHUTE - Afin de prévenir les blessures sérieuses ou mortelles,

- Toujours rester à proximité de votre enfant lorsque vous utilisez la table à langer. Ne jamais laisser votre enfant sans surveillance.
- La table à langer est conçue pour usage avec ce parc seulement. Ne pas utiliser par terre, sur un lit, un comptoir, ou autres surfaces. Avant chaque usage, assurez-vous que la table à langer est fixée de façon solide au parc en abaissant fermement dans le milieu de la table à langer.
- Ne pas utiliser la table à langer pour dormir ou pour jouer.
- La limite de poids pour la table à langer est de 25 livres (11 kg). Ne pas utiliser la table à langer comme espace de rangement supplémentaire. Toujours enlever la table à langer lorsque votre enfant est dans le parc.
- Utilisez seulement un matelas rembourré fourni par Graco.
- Ne pas utiliser cette table à langer si elle est endommagée ou brisée.
- Risque de strangulation : L'enfant peut soulever la table à langer et son cou risque de se coincer entre la table à langer et le cadre du parc. Toujours enlever la table à langer lorsque votre enfant est dans le parc.

⚠️ ADVERTENCIA

PELIGRO DE CAÍDA - Para prevenir una lesión seria o la muerte,

- Siempre permanezca cerca del alcance de su bebé cuando esté usando el mudador. Jamas deje a su hijo solo.
- El mudador ha sido diseñado para usarlo con solamente esta el corralito Graco. No usarlo en el piso, la cama, el tablero o otro superficie. Antes de cada uso, asegúrese que el mudador esté bien firme sobre el corralito, empujando hacia abajo desde el centro del mudador.
- No use el mudador como colchón para jugar o para hacer dormir a su bebé.
- El peso máximo para el mudador es de 25 libras (11 kg). No use el mudador como un espacio más para almacenar cosas. Siempre retire el mudador cuando su bebé permanezca en el corralito.
- Use SOLAMENTE el colchón proporcionado por Graco.
- No use la mesa para cambiar al bebé si está dañada o rota.
- Peligro de estrangulamiento: El niño puede levantar la mesa para cambiar al bebé y el cuello puede quedar apretado entre la mesa y el armazón del corralito. Siempre retire el mudador cuando su bebé permanezca en el corralito.

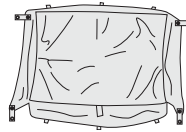

21

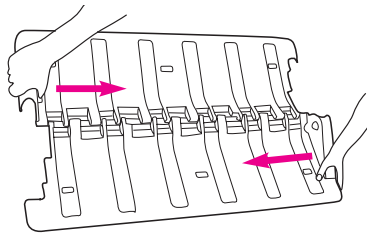

SNAP!
ENCLENCHEZ!
¡CHASQUIDO!

Place on flat surface to help with assembly.

Check that two halves are fastened securely by twisting and pulling on them.

Placez sur une surface plate pour aider l'assemblage.

Vérifiez que les deux moitiés sont attachées solidement en les tordant et en les tirant.

Coloque sobre una superficie plana para ayudar a armarlo.

Verifique que las dos mitades están apretadamente ajustadas doblándolas y tirando de ellas.

22

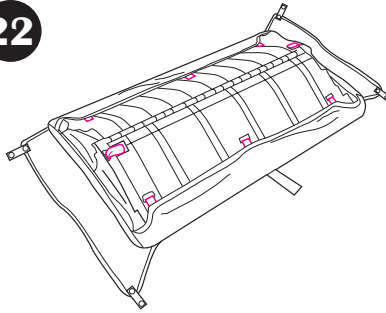

⚠WARNING To avoid possible strangulation, ALWAYS secure ALL flaps to the playard.

⚠MISE EN GARDE

Pour éviter les risques de strangulation, TOUJOURS fixer TOUS les rabats au parc.

⚠ADVERTENCIA

Para evitar una posible estrangulación, SIEMPRE asegure TODAS las aletas al corralito.

23

Label

Étiquette

Etiqueta

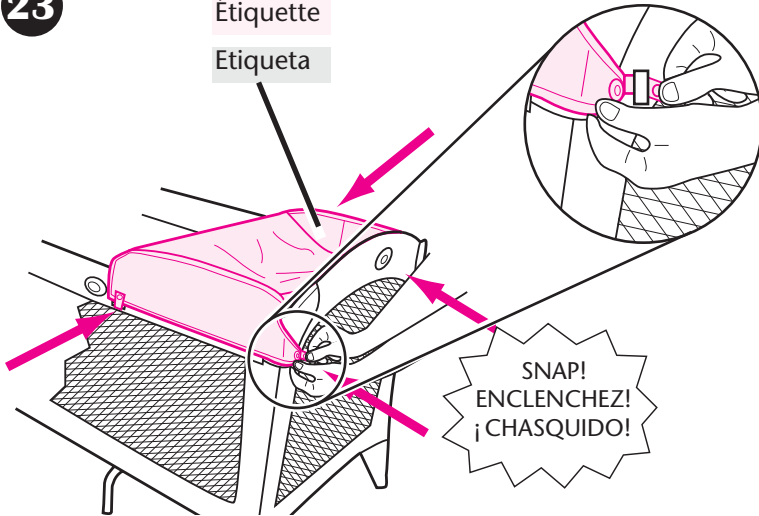

SNAP!
ENCLENCHEZ!
¡CHASQUIDO!

24

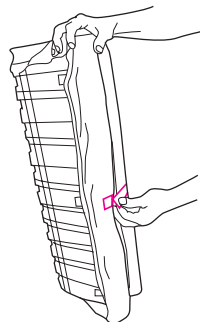
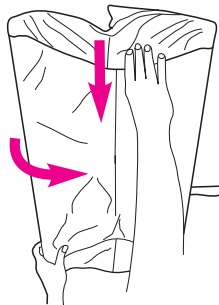

To store

Entreposage

Para trasladar

OR • OU • O

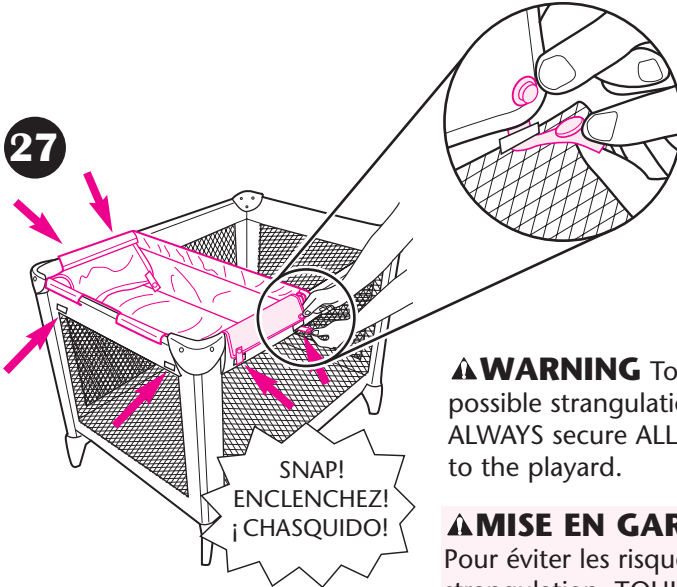
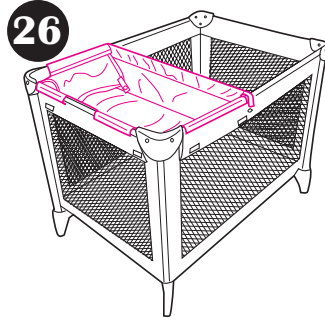
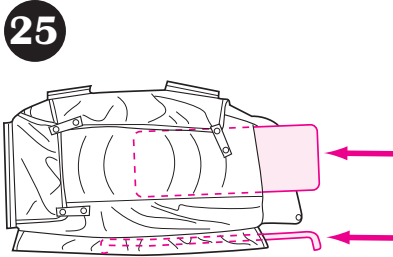
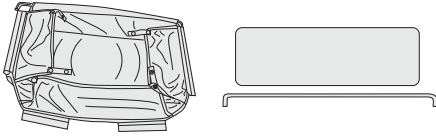

⚠ WARNING To avoid possible strangulation, ALWAYS secure ALL flaps to the playard.

⚠ MISE EN GARDE Pour éviter les risques de strangulation, TOUJOURS fixer TOUS les rabats au parc.

⚠ ADVERTENCIA Para evitar una posible estrangulación, SIEMPRE asegure TODAS las aletas al corralito.

Diaper Stacker (certain models) • Empileuse pour couches (certains modèles) • Apilador de pañales (ciertos modelos)

⚠ WARNING

- Always keep objects out of child's reach.
- Remove when child is able to pull himself up in the playard.
- NEVER use on inside of unit. Child may use as a step to climb out of unit or reach items in bag.

⚠ MISE EN GARDE

- Garder les objets hors de la portée de l'enfant.
- Enlevez lorsque quand l'enfant peut se mettre debout dans le parc.
- NE JAMAIS utiliser à l'intérieur de d'unité. L'enfant pourrait l'utiliser comme marchepied et sortir de l'unité ou pour atteindre des articles dans le sac.

⚠ ADVERTENCIA

- Siempre mantenga los objetos fuera del alcance del niño.
- Sáquela cuando el niño pueda pararse solo en el corralito.
- NUNCA lo use en el interior de la unidad. El niño podrá a usarlo como escalera para salir de la unidad o llegar a los artículos de la bolsa.



28

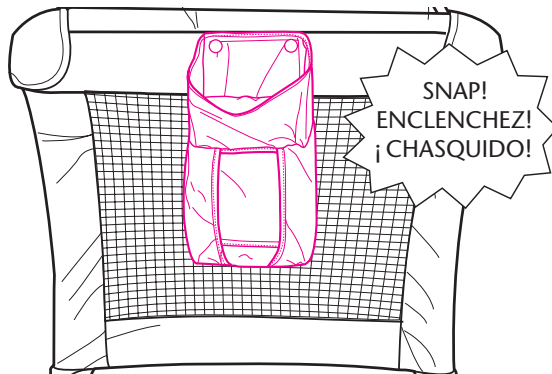

Wheels (certain models) • Roues (certains modèles) • Ruedas (ciertos modelos)

29

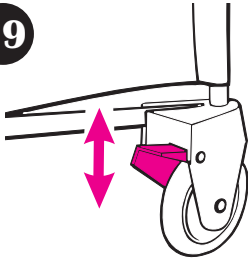

To lock push down. To release push up.

Pour appliquer poussez vers le bas.
Pour libérer soulevez vers le haut.

Para cerrar, empuje hacia abajo.
Para soltar, empuje hacia arriba.

Toy Bar • Barra à jouets • Barra de juguetes

⚠ WARNING

- Possible entanglement or strangulation injury. Remove toy bar when baby begins to push up on hands and knees.
Recommended use from birth to 5 months.
- Toys are not intended to be mouthed by the baby and should be positioned clearly out of reach of the baby's face and mouth.
- Always attach all provided fasteners (strings, straps, clamps, etc.) tightly to playard according to these instructions.
Check frequently.
- Do not add additional strings or straps to attach to any other crib or playpen.

⚠ MISE EN GARDE

- Danger possible de blessure par emmêlement ou d'étranglement.
Enlevez le barre à jouet quand bébé commence à se soulever sur ses mains et ses genoux.
Recommandé de la naissance à 5 mois.
- Ce jouet n'est pas conçu pour mettre dans la bouche de bébé et devrait être vraiment placé hors de la portée du visage et de la bouche de bébé.
- Attachez toujours solidement toutes les attaches fournies (ficelles, courroies, pinces, etc.) au parc d'après les directives.
Inspectez fréquemment.
- N'ajoutez pas de ficelles additionnelles ou de courroies pour attacher à un berceau ou un parc.

⚠ ADVERTENCIA

- Posibilidad de lesiones debido a enredos. Quite el barra de juguete cuando el bebé empiece a apoyarse en sus manos y rodillas.
Se recomienda el uso desde el nacimiento hasta los 5 meses.
- Este juguete no debe meterse en la boca del bebé y debe colocarse fuera del alcance de la cara y boca del bebé.
- Siempre conecte todos los cierres incluidos (cordones, correas, pinzas, etc.) el corralito según las instrucciones. Verifí que los con frecuencia.
- No añada cordones ni correas adicionales para colocar cualquier otra cuna o corralito.

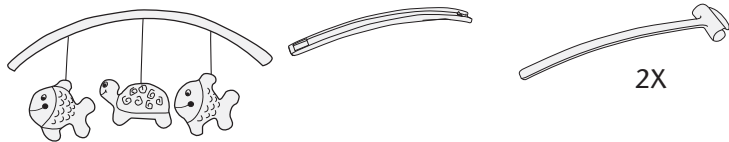

30

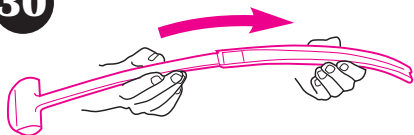

31

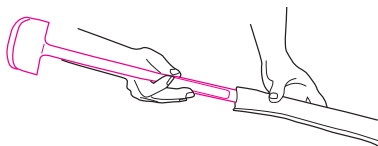

32

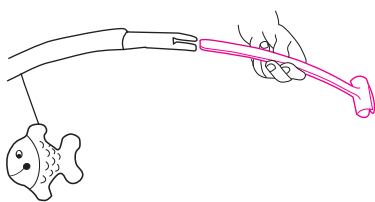

33

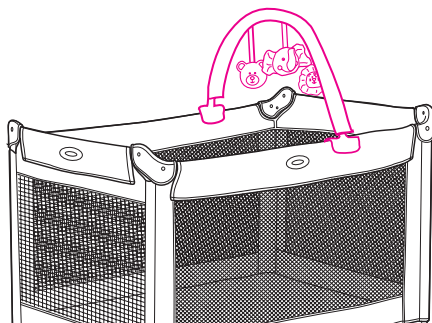

Care and Maintenance

FROM TIME TO TIME CHECK YOUR PLAYARD for worn parts, torn material or stitching. Replace or repair the parts as needed. Use only Graco® replacement parts.

IF PLAYARD IS USED AT THE BEACH, you MUST clean sand off your Playard, including the feet, before packing it into cover. Sand in top rail lock may damage it.

TO CLEAN PLAYARD, use only household soap or detergent and warm water.

TO WASH CARRY BAG, machine wash in cold water on delicate cycle and drip-dry. NO BLEACH.

TO WASH BASSINET AND CHANGING TABLE: Hand wash with warm water and household soap. Drip dry.

Soins et entretien

INSPECTEZ RÉGULIÈREMENT VOTRE PARC pour vérifier toutes déchirures, pièces endommagées ou raccords mal ajustés. Remplacez ou réparez les pièces au besoin. Utilisez seulement les pièces de remplacement Graco®.

SI VOUS UTILISEZ LE PARC À LA PLAGES, vous DEVEZ enlever le sable de votre parc ainsi que les pieds avant de le ranger dans sa housse. Le sable qui se trouve dans les loquets des tiges du haut peut l'endommager.

POUR NETTOYER VOTRE PARC, utilisez du savon de ménage ou un détergent doux et de l'eau tiède.

POUR LAVER LE SAC DE VOYAGE, lavez à machine à l'eau froide au cycle doux et suspendre pour sécher. PAS D'EAU DE JAVEL.

NETTOYAGE DE LA COUCHETTE ET LA TABLE À LANGER: Lavez à la main en eau tiède et un savon de ménage. Suspendre pour sécher.

Cuidado y mantenimiento

DE VEZ EN CUANDO REVISE SU EL CORRALITO por si existieran partes gastadas, material roto o descosido. Reemplace o repare las partes que lo necesiten. Use sólo repuestos GRACO®.

SI SU EL CORRALITO ES USADA EN LA PLAYA, debe limpiarla y sacarle muy bien la arena, incluyendo las patas, antes de meterla en el bolso cobertor. La arena en el seguro para plegar los costados puede dañarlo.

PARA LIMPIAR EL CORRALITO, use sólo un jabón de uso doméstico o detergente suave y agua tibia.

PARA LAVAR EL BOLSO PARA TRANSPORTAR, puede ponerla en la lavadora con agua fria, en ciclo ropa delicada y colgar para secar. NO USE CLORO.

PARA LAVAR EL MOISÉS Y EL MUDADOR: Lávelo a mano con agua tibia y jabón doméstico. Déjelos secar al aire.

Notes • Notas

Notes • Notas

Replacement Parts • Warranty Information (USA)
Pièces de rechange • Renseignements sur la garantie (au Canada)
Información sobre la garantía y las piezas de repuesto
(EE.UU.)

To purchase parts or accessories or for warranty information in the United States, please contact us at the following:

Para comprar piezas o accesorios o para obtener información sobre la garantía en los Estados Unidos, por favor comuníquese con nosotros en:

www.gracobaby.com

or/ó

1-800-345-4109

To purchase parts or accessories or for warranty information in Canada, contact Elfe at:

Pour commander des pièces ou obtenir des renseignements au sujet de la garantie au Canada, communiquez avec Elfe au:

1-800-667-8184

(Montréal : 514-344-3533 / Fax: 514-344-9296).

or/ou

www.elfe.net

Product Registration (USA)
Inscription de votre produit (au Canada)
Registro del producto (EE.UU.)

To register your Graco product from within the U.S.A. visit us online at www.gracobaby.com/productregistration. We currently do not accept product registrations from those living outside the United States of America.

Pour inscrire votre produit Graco aux États-Unis, visitez notre site Internet www.gracobaby.com/productregistration. Pour le moment nous n'acceptons pas d'inscriptions de produits des résidents hors des États-Unis.

Para registrar su producto Graco desde dentro de los EE.UU., visítanos en línea en www.gracobaby.com/productregistration. Actualmente no aceptamos registros de los productos de quienes viven fuera de los Estados Unidos de América.