

GRACO®

Activity Center

Owner's Manual • Please save for future use.

Centre d'Activités

Manuel d'utilisateur
Veuillez garder pour usage ultérieur.

Centro de actividades

Manual del propietario
Por favor, consérvelo para utilizarlo en el futuro.

4511, 4521, 4530 & 4540

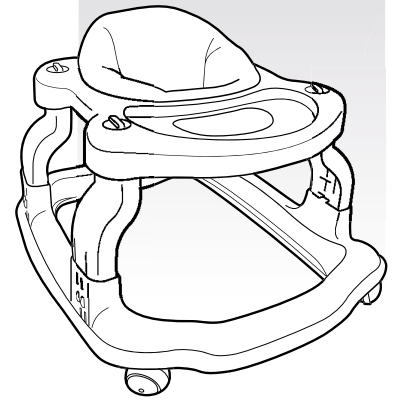

Model • Modèle • Modelo: _____ **Serial No. • No. de Série • N° de Serie:** _____

Dear Customer,

Please fill in the model and serial numbers above from the label on the underside of the tray.

Thank you for purchasing this Graco® activity center!

Graco is the recognized leader in the design and manufacture of quality baby products. We believe your new Graco activity center is a wise choice, promising many hours of enjoyment for your baby.

Before using your activity center, please take a few minutes to read this Owner's Manual. The short time you spend reading these instructions will help you use your activity center properly.

Cher Client,

Veuillez inscrire ci-haut les numéros de modèle et de série que vous trouverez sur l'étiquette sous le plateau.

Merci de votre achat de ce centre d'activités Graco®!

Graco est le chef de file dans la conception et la fabrication de produits de qualité pour bébé. Nous croyons que votre centre d'activités Graco est un choix judicieux, garantissant plusieurs heures de plaisir pour votre bébé.

Avant d'utiliser le centre d'activités, prenez quelques minutes pour lire le manuel d'utilisateur. Ce court instant que vous prendrez à lire les instructions vous aidera à utiliser correctement le centre d'activités.

Estimado cliente,

Complete los números de modelo y de serie arriba indicados, de la etiqueta en el lado inferior de la bandeja.

Gracias por comprar este centro de actividades Graco®!

Graco es el líder reconocido en el diseño y fabricación de productos infantiles de calidad. Creemos que su centro de actividades Graco es una compra acertada y ofrecerá a su bebé muchas horas de placer.

Antes de usar su centro de actividades, dedique unos minutos a leer este manual del propietario. El poco tiempo que emplee en leer estas instrucciones le ayudará a utilizar su centro de actividades de manera correcta.

⚠️ WARNING

⚠️ MISE EN GARDE

⚠️ ADVERTENCIA

Failure to follow these warnings and the assembly instructions could result in serious injury or death.

- **READ ALL INSTRUCTIONS** before assembly and use of this product.
- **KEEP INSTRUCTIONS FOR FUTURE USE.**

STAIR HAZARD:

- **AVOID SERIOUS INJURY** or death:
 - **BLOCK** stairs/steps securely before using walker.
 - **DO NOT** use product without the five friction strips under the base.
- **AVOID FALLS** and other hazards.
 - **NEVER ALLOW** walker to be pushed while child is in it.
 - **NEVER PLACE** the activity center on a table or countertop.
- **NEVER LEAVE CHILD UNATTENDED.** Always keep child in view while in walker.
- **USE ONLY ON FLAT SURFACES** free of objects that could cause the walker to tip over.
- **TO AVOID BURNS**, keep your child away from hot liquids, ranges, radiators, space heaters, fireplaces, etc.
- **TO REDUCE THE CHANCE** of your child slipping out of the seat, check that both of your child's feet touch the floor.
- **NEVER CARRY THE PRODUCT** with the child in it.
- **DISCONTINUE USING** walker should it become damaged or broken.
- **DO NOT LIFT THIS PRODUCT** by the playtray.
- **WHEN USING PARKING STANDS**, be sure to engage all three stands.
- **WHEN PARKING STANDS ARE IN USE**, it is still possible for your child to slide the activity center.
- **DO NOT ADJUST HEIGHT** while child is in activity center.



Manquer de suivre ces avertissements et les instructions d'assemblage peut entraîner de sérieuses blessures ou un décès.

- **LIRE TOUTES LES INSTRUCTIONS** avant d'assembler et d'utiliser ce produit.
- **CONSERVER LES INSTRUCTIONS** pour usage ultérieur.

ATTENTION AUX ESCALIERS:

- **ÉVITEZ LA MORT** ou des blessures sérieuses:
 - **BLOQUEZ** les escaliers avant l'usage de la marchette.
 - **N'UTILISEZ PAS** ce produit sans les cinq bandes de frottement sous la base.
- **ÉVITER DES CHUTES** et d'autre hasards.
 - **NE LAISSEZ JAMAIS** un tiers pousser la marchette alors que l'enfant s'y trouve.
 - **NE JAMAIS PLACEZ** le centre d'activités sur une table ou un comptoir.
- **NE LAISSEZ JAMAIS L'ENFANT SANS SURVEILLANCE.** Gardez toujours l'enfant à votre vue lorsque dans la marchette.
- **UTILISER QUE SUR DES SURFACES PLANES** dénuées de tout objet susceptible de faire basculer la marchette.
- **POUR ÉVITER DES BLESSURES DE BRÛLURE**, gardez votre enfant loin des cuisinières, radiateurs, plinthes de chauffage, cheminées, etc.
- **AFIN DE RÉDUIRE LE DANGER** que votre enfant glisse hors du siège, vérifiez que les deux pieds de votre enfant touchent le plancher.
- **NE JAMAIS TRANSPORTER CET ARTICLE** avec votre enfant à l'intérieur.
- **CESSEZ L'UTILISATION** de la marchette si elle est cassée ou endommagée.
- **NE PAS SOULEVER CE PRODUIT** par le plateau de jouets.
- **QUAND LES PIEDS ESCAMOTABLES SONT UTILISÉES**, assurez-vous que les trois pieds sont engagées.
- **QUAND LES PIEDS ESCAMOTABLES SONT UTILISÉES**, il est encore possible pour votre enfant de faire glisser le centre d'activités.
- **N'AJUSTEZ JAMAIS LA HAUTEUR** avec l'enfant dans le centre d'activités.



Si no se obedecan estas advertencias y se siguen las instrucciones de montaje, podría resultar en lesiones graves o la muerte.

- **LEA TODAS LAS INSTRUCCIONES** antes de montar y usar este producto.
- **GUARDE LAS INSTRUCCIONES** para su uso en el futuro.

PELIGROSO CERCA DE LAS ESCALERAS:

- **PARA EVITAR LESIONES GRAVES** o muerte:
 - **IMPIDA** el paso a escaleras/escalones antes de usar el caminador.
 - **NO USE** el producto sin las cinco tiras antideslizantes por debajo de la base.
- **EVITE CAÍDAS** y otros peligros.
 - **NUNCA** permita que el caminador se empuje mientras el niño esté dentro del mismo.
 - **NUNCA** ponga el centro de actividades en una mesa o un mostrador.
- **NUNCA DEJE EL NIÑO SOLO.** Siempre mantenga el niño a la vista mientras esté en el caminador.
- **USELO SOLAMENTE EN SUPERFICIES PLANAS** que estén libres de objetos que puedan volcar el caminador.
- **PARA EVITAR QUEMADURAS**, mantenga a su niño lejos de líquidos calientes, hornos, radiadores, estufas, chimeneas, etc.
- **PARA REDUCIR LA POSIBILIDAD** de que el niño caiga del asiento, verifique que los dos pies de su niño alcancen el piso.
- **NUNCA TRANSPORTE EL PRODUCTO** con el niño dentro.
- **DESCONTINÚE EL USO** del caminador si se daña o se rompe.
- **NO LEVANTE EL PRODUCTO** por la bandeja de juguetes.
- **CUANDO SE USAN LOS PIES DE ESTACIONAMIENTO**, asegúrese de colocar los tres pies de estacionamiento.
- **CUANDO SE USAN LOS PIES DE ESTACIONAMIENTO**, es posible que su niño desplazar el centro de actividades.
- **NO AJUSTE LA ALTURA** cuando el niño está en el centro de actividades.





Let's play safe.

Graco is concerned about the safety of every child who uses one of our products. We know that parents and other caregivers are equally concerned about the safety of their children. There are certain safety precautions which you must always take to help minimize the risk that a baby using one of our mobile activity centers will be harmed. Specifically, the parent or caregiver in charge of the baby should always follow these rules.

1. Never leave your baby unattended.

Most accidents happen to children while they are unsupervised. At a minimum, the caregiver should be in the same room with the baby at all times keeping the baby under a watchful eye. Because a baby can propel a mobile activity center at surprising speed and is eager to explore all sorts of potential hazards, direct and diligent supervision by the caregiver is required at all times. If you believe proper supervision of your baby cannot be guaranteed, or that your home presents particular dangers from which the baby cannot be adequately protected while using our mobile activity center, we suggest that you not use this product and that you consider instead an activity center without wheels, swing, playard, or other fine Graco® product for your baby.

2. Properly prepare your baby's play space — neutralize potential hazards.

Potential hazards in the room must be removed or guarded against before placing a baby in a mobile activity center. Keep in mind that the mobile activity center gives the baby the ability to move around the play area much more quickly than would otherwise be possible. That means it's important to prepare play space by installing and using gates, removing objects from reach, and closing doors to keep the baby away from potential hazards, such as:

- Stairs
- Steps
- Raised thresholds
- Driveways and sidewalks
- Ramps or inclines
- Decks
- Ranges, heaters, fireplaces, hot liquids and other heat sources
- Blind or drape cords
- Objects on tables
- Dangling electrical cords or small appliances
- Pots and pans on stoves
- Books on shelves
- Bathtubs or open toilets
- Swimming pools or other containers filled with liquid
- Any other dangers unique to your environment

Only your commitment to safety can give your child the safe, happy playtime you desire.

When to use your activity center

- Your baby should be able to sit unaided and be able to support most of his/her body weight with his/her legs (about 6 months old).
- Both feet should be able to touch the floor.
- When you are able to watch your baby at all times while playing in the activity center.
- When you have prepared your baby's play space according to these guidelines.

When NOT to use your activity center

- Do not use until your child can sit up alone.
- When your child can walk unaided.
- When your child reaches 30 lbs. (13.6 kg) in weight.
- When your child has grown over 32 in. (80 cm) in height.
- If your activity center has become broken or damaged.
- If you haven't prepared a safe play space for your baby.
- If the tray of your activity center is lower than your baby's waist level when your child stands in the activity center.
- If you haven't blocked access to stairs and steps.
- If you haven't assembled the activity center according to these instructions.

Other things to avoid

- Don't lift or carry your baby in the activity center.
- Don't adjust the activity center with your baby in it.
- Don't use the activity center if it is broken or damaged.
- Don't use the activity center with your child in it on a table or countertop.
- Keep dangling electrical cords out of baby's reach, such as an iron on an ironing board, lamp cords, etc.

Graco activity centers have been designed with your child's enjoyment in mind. It is your responsibility to ensure your baby's safety by following these guidelines and using simple common sense. Let's work together to keep your baby safe and happy.

Graco s'intéresse à la sécurité de chaque enfant qui utilise l'un de nos produits. Nous savons que les parents et les responsables d'enfants, sont également intéressés à la sécurité de leurs enfants. Il existe certaines mesures de sécurité que vous devez toujours prendre pour aider à minimiser le risque qu'un bébé utilisant une de nos marchettes se blesse. Spécifiquement, le parent ou le responsable d'enfants qui s'occupe du bébé doit toujours suivre ces règles.

1. Ne jamais laisser votre bébé sans surveillance.

La plupart des accidents surviennent aux enfants lorsqu'ils sont sans surveillance. Au minimum, le responsable d'enfants devrait être dans la même pièce que bébé en gardant le bébé sous un oeil vigilant. Parce que bébé peut déplacer une marchette autour d'une pièce et est désireux d'explorer tous risques potentiels, une supervision diligente et directe par le responsable d'enfants est requise à tous moments. Si vous croyez qu'une supervision adéquate de votre bébé ne peut être possible, ou que votre maison présente des dangers particuliers auxquels bébé ne peut être protégé en utilisant notre marchette, nous suggérons de ne pas utiliser ce produit. Considérez plutôt un centre d'activités stationnaire, une balançoire, un parc, ou un autre bon produit Graco® pour votre bébé.

2. Préparer correctement l'environnement de jeux de votre bébé —neutraliser les risques potentiels.

Les risques potentiels dans une pièce doivent être enlevés ou protégés avant de placer bébé dans une marchette. Gardez à l'esprit que la marchette permet quand même au bébé de se déplacer autour la pièce avec un mouvement de glissement. Cela signifie qu'il est important de préparer un environnement de jeux en installant et en utilisant des barrières, en enlevant les objets à sa portée, et en fermant les portes pour protéger bébé des risques potentiels tels que:

- Escaliers
- Plates-formes
- Livres sur des étagères
- Marches
- Stores et cordons de rideaux
- Baignoires et cuves de toilettes ouvertes
- Seuils de portes soulevés
- Objets sur la table
- Piscines et autres contenants remplis d'eau
- Allées d'autos et trottoirs
- Cordons électriques pendillants
- Tout autre danger unique à votre environnement
- Cuisinières, plinthes électriques, cheminées et autres sources de chaleur
- Casseroles et chaudrons sur la cuisinière

Seul votre engagement suprême à la sécurité peut assurer à votre enfant des moments de jeux sécuritaires et heureux que vous désirez.

Quand utiliser votre marchette

- Votre bébé devrait être capable de s'asseoir seul et être capable de soutenir la majorité du poids de son corps avec ses jambes (vers l'âge de 6 mois).
- Les deux pieds doivent toucher le plancher.
- Lorsque vous êtes capable de surveiller votre bébé à tout moment lorsqu'il est dans la marchette.
- Lorsque vous avez préparé l'environnement de jeux de votre bébé selon ces directives.

Quand ne pas utiliser votre marchette

- Ne pas utiliser si votre bébé ne peut s'asseoir sans assistance.
- Lorsque votre enfant peut marcher seul.
- Lorsque votre enfant atteint 30 lb (13,6 kg).
- Lorsque votre enfant mesure plus de 32 po (80 cm) de hauteur.
- Si votre marchette est cassée ou endommagée.
- Si vous n'avez pas bloqué l'accès aux escaliers et aux marches.
- Si le plateau de votre marchette est plus bas que la taille de votre bébé lorsque celui-ci se tient debout dans la marchette.
- Si vous n'avez pas préparé un environnement de jeux sécuritaire pour votre bébé.
- Si vous n'avez pas assemblé la marchette selon les instructions.

Autres choses à éviter

- Ne pas soulever ou transporter votre bébé dans la marchette.
- Ne pas régler la marchette avec bébé dedans.
- Ne pas utiliser la marchette si elle est cassée ou endommagée.
- Ne pas utiliser la marchette sur une table ou un comptoir avec bébé dedans.
- Gardez les cordons électriques pendillants hors de la portée de bébé, tel qu'un fer électrique sur une planche à repassage, des cordons de lampes, etc.

Les marchettes Graco ont été conçues pour le plaisir de votre enfant. Il est de votre responsabilité d'assurer la sécurité de votre bébé en suivant ces directives et en utilisant un peu de bon sens. Travaillons ensemble pour garder votre bébé en sécurité et heureux.

Graco se preocupa por la seguridad de cada niño que usa uno de nuestros productos. Sabemos que los padres y otras personas que les cuidan también se preocupan por la seguridad de sus niños. Hay ciertas precauciones de seguridad que debe tener en cuenta siempre para ayudar a reducir el riesgo de que el bebé que usa uno de nuestros centros de actividad móvil resulte lesionado. Específicamente, el padre o persona a cargo del bebé deberá siempre cumplir estas reglas.

1. Nunca deje al bebé sin atención.

La mayoría de los accidentes ocurren cuando nadie supervisa a los niños. Como mínimo, la persona a cargo debe estar en la misma habitación que el bebé en todo momento, para que el bebé se encuentre siempre a la vista. Debido a que el bebé puede mover un centro de actividades móvil a una velocidad sorprendente y tiene interés en explorar toda clase de peligros potenciales, se requiere que la persona que lo cuida lo supervise diligentemente y directamente en todo momento. Si usted cree que no se puede garantizar la supervisión adecuada de su bebé o que su vivienda presenta peligros particulares contra los cuales no se puede proteger debidamente al bebé mientras usa nuestro centro de actividades móvil, le sugerimos que no use este producto y que considere en cambio, un centro de actividades sin ruedas, una hamaca, un corralito o algún otro excelente producto Graco® para su bebé.

2. Prepare debidamente el lugar de juegos de su bebé—neutralizando peligros potenciales.

Se deben eliminar o proteger contra los peligros potenciales de la habitación antes de colocar al bebé en un centro de actividades móvil. Tenga en cuenta que el centro de actividades móvil brinda a su bebé la capacidad de moverse en la sala de juegos mucho más rápidamente de lo que sería posible de otro modo. Eso quiere decir que es importante preparar la sala de juegos instalando puertas, sacando objetos que estén al alcance del bebé y cerrando puertas para proteger al bebé contra peligros potenciales, tales como:

- Escaleras
- Escalones
- Umbrales elevados
- Entradas de automóviles o veredas
- Cocinas, calentadores, estufas de leña, líquidos calientes u otras fuentes de calor
- Rampas o pendientes
- Cordones de cortinas o persianas
- Objetos sobre las mesas
- Cordones eléctricos colgantes o aparatos pequeños
- Ollas y cacerolas en la cocina
- Cubiertas
- Libros en los estantes
- Bañeras o inodoros abiertos
- Piscinas u otros recipientes con líquidos
- Cualquier otro peligro especial de su ambiente

Solamente su compromiso con la seguridad puede brindar a su niño las horas de juegos felices y seguras que usted desea

Cuándo usar su centro de actividades

- Su bebé deberá poder sentarse sin ayuda y soportar la mayoría de su peso con sus piernas (aproximadamente 6 meses).
- Los dos pies deberán tocar el piso.
- Cuando pueda observar al bebé en todo momento mientras juega en el centro de actividades.
- Cuando haya preparado la sala de juegos del bebé según estas instrucciones.

Cuándo NO usar su centro de actividades

- No lo use hasta que su bebé se pueda sentar solo.
- Cuando su niño puede caminar sin ayuda.
- Cuando su niño alcanza las 30 libras (13.6 kg) de peso.
- Cuando su niño mide más de 32 pulgadas (80 cm) de alto.
- Si su centro de actividades está roto o dañado.
- Si no ha bloqueado el acceso a las escaleras o los escalones.
- Si la bandeja de su centro de actividades está más baja que el nivel de la cintura de su bebé cuando el niño se para en el centro de actividad.
- Si no ha preparado un lugar seguro para que juegue su bebé.
- Si no ha armado el centro de actividades según estas instrucciones.

Otras cosas que debe evitar

- No levante ni transporte a su bebé en el centro de actividades.
- No ajuste el centro de actividades con su bebé adentro.
- No use el centro de actividades si está roto o dañado.
- No use el centro de actividades con su niño dentro de él sobre una mesa o mesada.
- Guarde los cordones eléctricos colgantes lejos del alcance de su bebé, tales como planchas o una tabla de planchar, cordones de lámparas, etc.

Los centros de actividad Graco han sido creados teniendo en cuenta la diversión de su niño. Es su responsabilidad asegurarse la seguridad de su bebé cumpliendo estas instrucciones y usando el sentido común. Trabajemos juntos para cuidar la seguridad y felicidad de su bebé.

Questions?

In the U.S.A. or Canada, please contact our Customer Service Department with any questions you may have concerning parts, use, or maintenance. When you contact us, please have your product's **model and serial numbers** ready so that we may help you efficiently.



Telephone us at:
Téléphonez-nous au:
Llámenos al:

USA: 1-800-345-4109
Canada: 1-800-667-8184
Montreal: 514-344-3533

Des questions?

Aux Etats-Unis ou au Canada, veuillez contacter notre Département du service à la clientèle avec des questions que vous pourriez avoir concernant les pièces, l'utilisation ou l'entretien. Lorsque vous nous contactez, soyez prêt à fournir les **numéros de modèle et de série** afin que nous puissions vous aider plus rapidement.



or visit our website,
ou visitez notre website,
o visite nuestro sitio Web,

USA: www.gracobaby.com
Canada: www.graco.net

¿Preguntas?

En los EE.UU. y Canadá, por favor contacte a nuestro Departamento de Servicio al Cliente con cualquier pregunta que pueda tener sobre las piezas, uso o mantenimiento. Cuando nos contacte, por favor tenga el **número del modelo y número de serie** listos para que podamos ayudarlo mejor.



or write to us at:
sinon, écrivez-nous à:
o escribanos a:

USA:
Graco Children's Products Inc.
Customer Service Department
P.O. Box 100, Main Street
Elverson, PA 19520



Canada: distributed by
Elfe
4580 Hickmore
St. Laurent, Quebec H4T 1K2

Parts list

Check that you have all the parts shown **BEFORE** assembling your product. If any parts are missing, call Customer Service.

Adult assembly required.

Tools required: Screwdriver

Liste des pièces

Assurez-vous d'avoir toutes les pièces illustrées **AVANT** de commencer l'assemblage de votre produit. S'il vous manque des pièces, communiquez avec notre service à la clientèle.

Assemblage par un adulte requis.

Outils nécessaires: Tournevis

Lista de las piezas

Verifique que cuenta con todas las piezas mostradas **ANTES** de montar su producto. Si falta alguna pieza, llame al Departamento de Servicio al Cliente.

Se requiere montaje por un adulto.

Herramientas necesarias: Destornillador

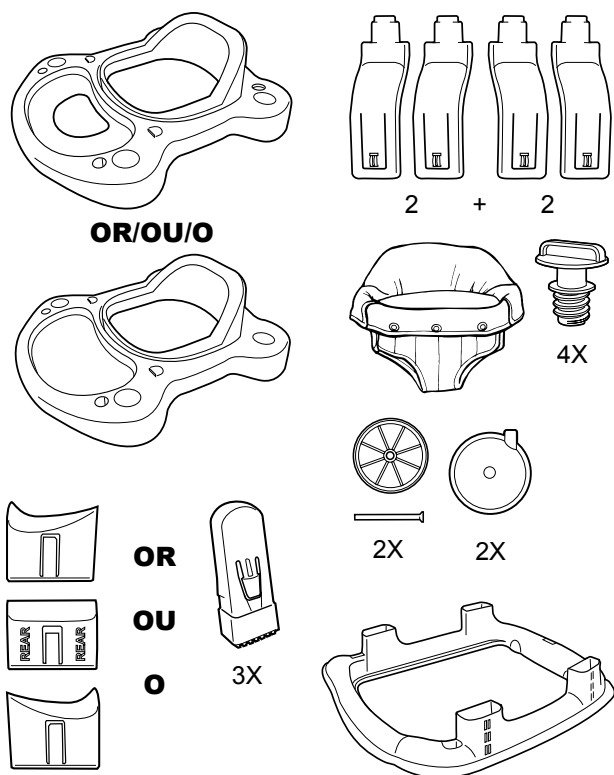

Certain models • Certains modèles • Ciertos modelos

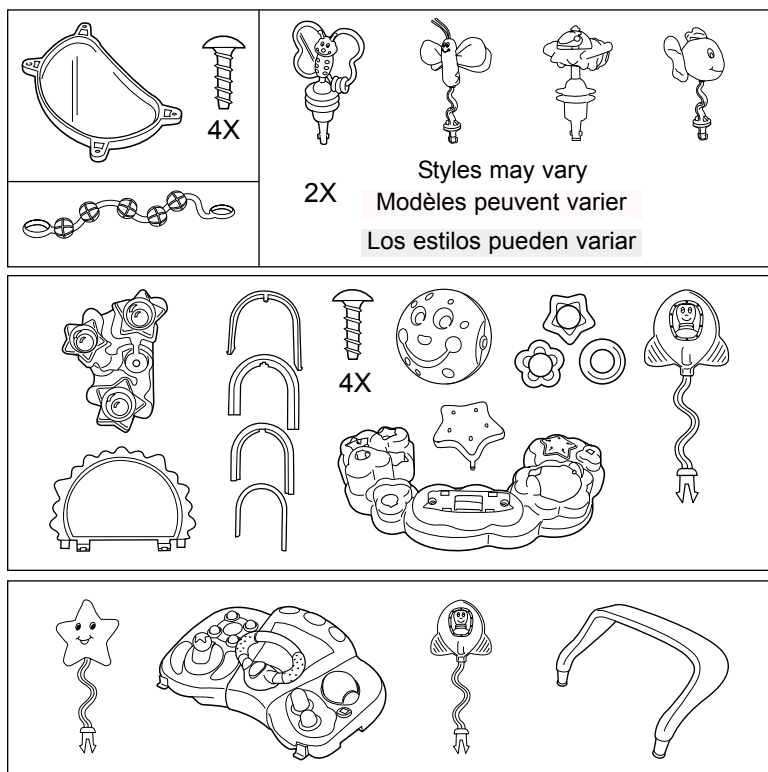

Assembly

This exploded view is provided as a way to help you see the overall picture as you are assembling your product. It is not meant to replace the step-by-step instructions.

This view shows most parts associated with this product. Your product may include fewer or more parts, depending on the model.

Assemblage

Cette illustration agrandie est fournie pour vous aider à voir l'image totale lors de l'assemblage de votre produit. Cette illustration ne doit pas remplacer les instructions étape par étape.

Cette illustration démontre la plupart des pièces associées à ce produit. Votre produit peut inclure plus ou moins de pièces, selon le modèle.

Montaje

Se proporciona este plano detallada para darle una perspectiva global del montaje de su producto. No está destinado a reemplazar las instrucciones paso por paso.

Este plano muestra la mayoría de las piezas asociadas con este producto. Su producto puede incluir más o menos piezas, según el modelo.

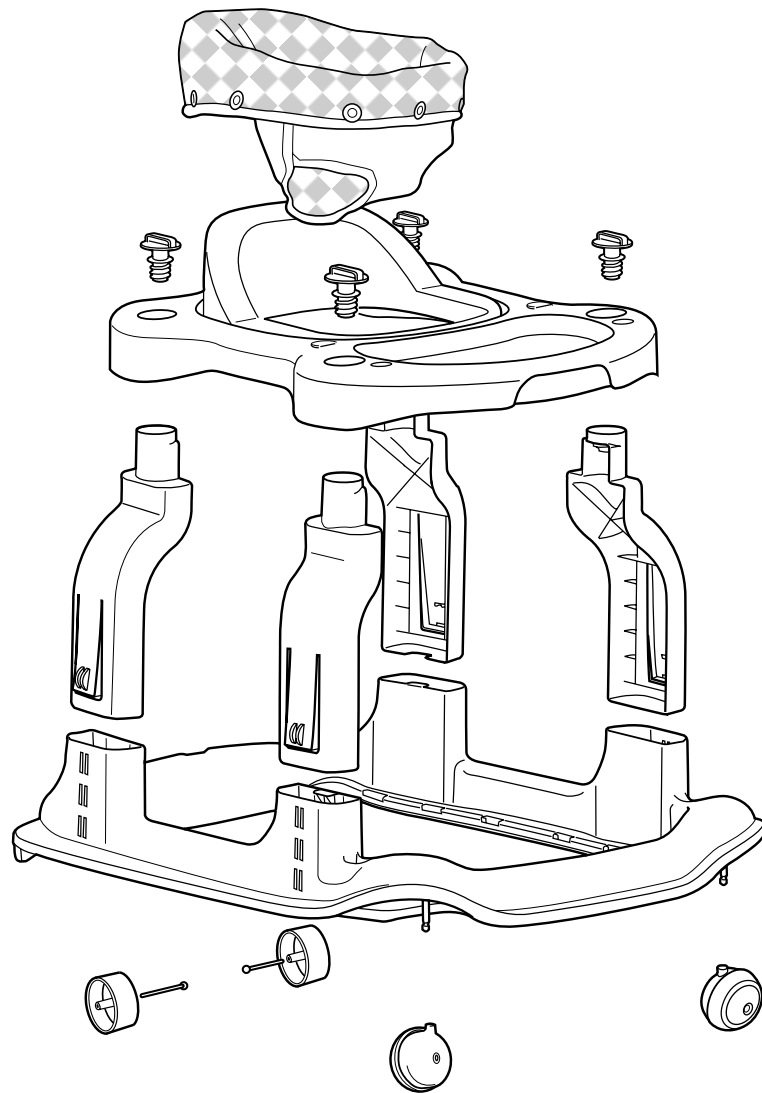

1

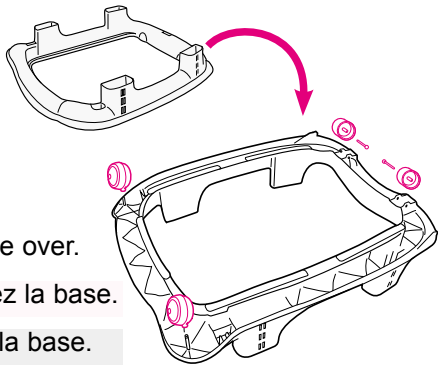

Turn base over.
 Retournez la base.
 Vuelque la base.



2X

2

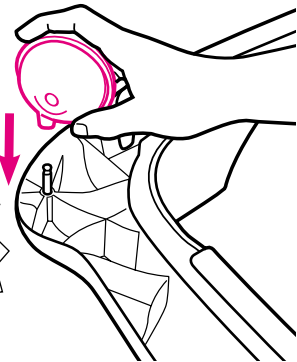

SNAP!
 ENCLENCHEZ!
 ¡CHASQUIDO!

CHECK that castors are securely attached to base by pulling firmly on them.

VÉRIFIEZ que les roulettes sont attachées solidement à la base en tirant sur celles-ci fermement.

VERIFIQUE que las rueditas estén sujetas de manera segura a la base tirando de ellos firmemente.



2X

3

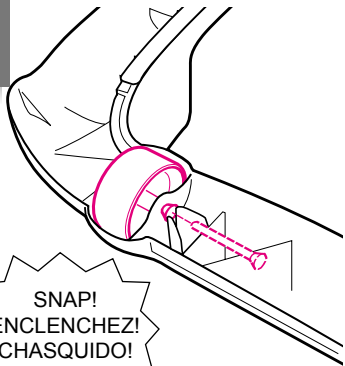

SNAP!
 ENCLENCHEZ!
 ¡CHASQUIDO!

CHECK that wheel pins are held securely in place by plastic tabs.

VERIFIEZ que les goupilles sont solidement tenues en place par les onglets de plastique.

VERIFIQUE que las clavijas de las ruedas están asegurados en su lugar con las lengüetas de plástico.

4

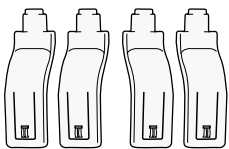

2 + 2

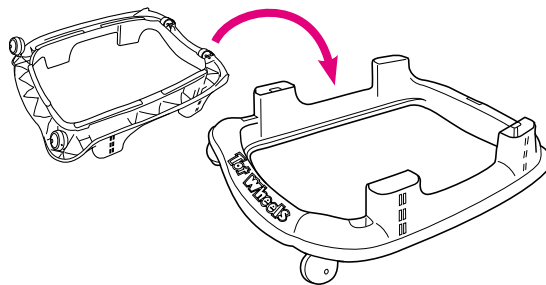

Turn base over.
 Retournez la base.
 Vuelque la base.

5

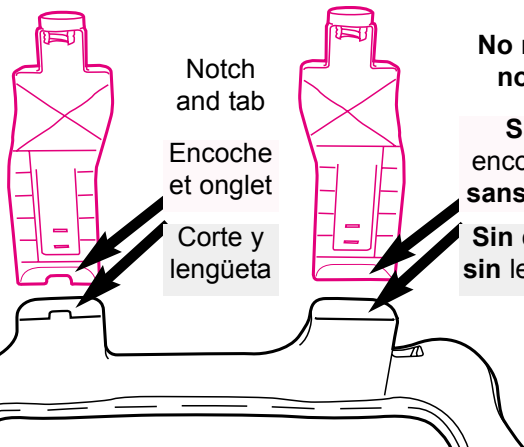

Notch and tab

Encoche et onglet

Corte y lengüeta

No notch, no tab

Sans encoche et sans onglet

Sin corte y sin lengüeta

6

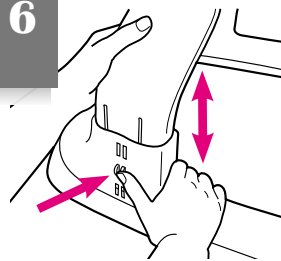

Check that all four legs are set to the same height.

VÉRIFIEZ que les quatre pieds de base sont placés à la même hauteur.

Verifique que las cuatro patas estén sujetas en la misma altura.

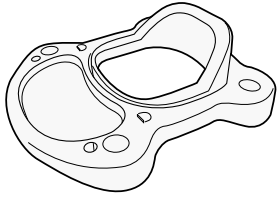

OR
OU
O

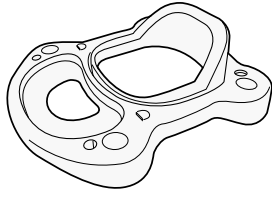

Seat has eight metal rings (grommets).

Le siège à huit anneaux métalliques (oeillets).

El asiento tiene ocho anillos de metal (arandelas).

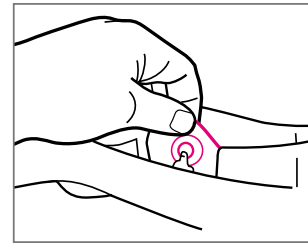
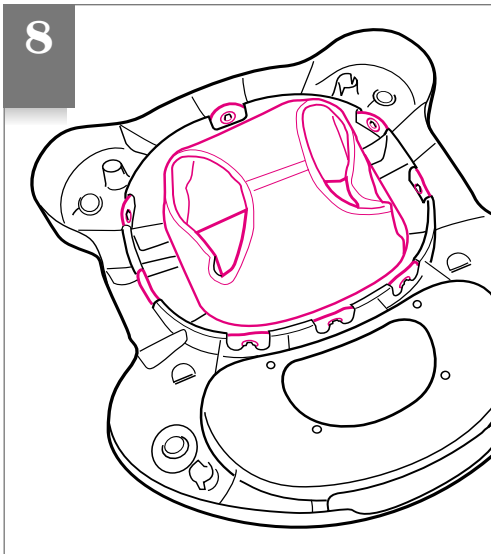
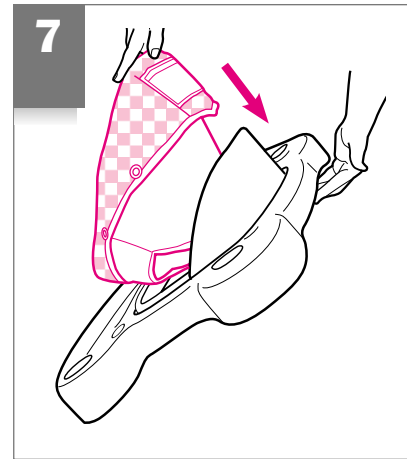
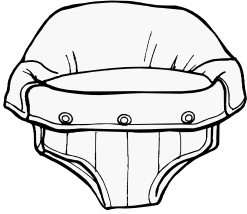

Check that all **eight** grommets are hooked onto pegs.

Verifier que les **huit** oeillets sont accrochés aux fiches.

Verifique que las **ocho** arandelas estén sujetas en los ganchos.

To Install Tray Window (on certain models)

To Install Tray Window (on certain models)

To Install Tray Window (on certain models)

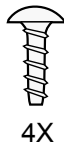
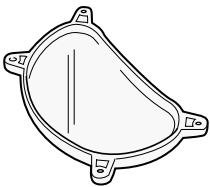

4X

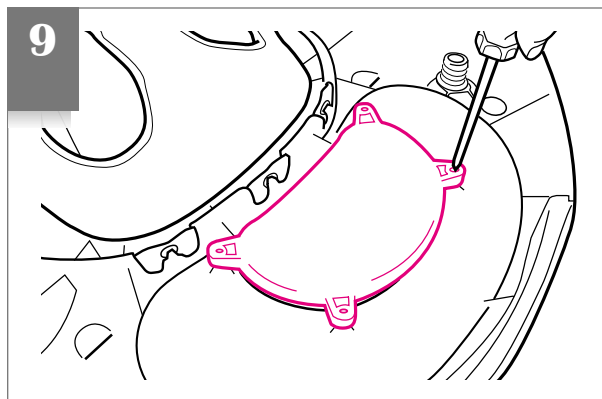

There should be no gap between clear window and tray.

Do not overtighten screws.

Verifiez qu'il n'y a pas d'espace entre la fenêtre et le plateau.

Ne pas trop serrer les vis.

No debe haber espacio entre la ventana transparente y la bandeja.

No enrosque los tornillos demasiado.



10

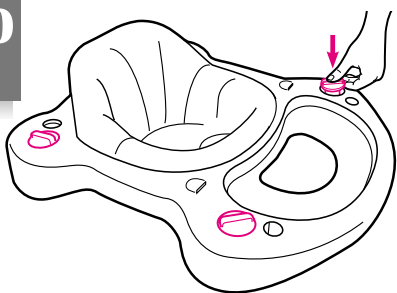

SNAP!
ENCLENCHEZ!
¡CHASQUIDO!

11

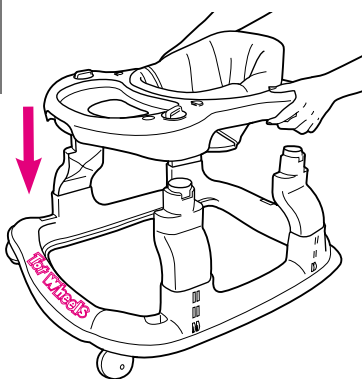

▲WARNING For the safety of your child, front of tray **MUST** go above front of base (which has “Tot Wheels” design and castors).

▲MISE EN GARDE Pour la sécurité de votre enfant, l’avant du plateau **DOIT** aller au-dessus de l’avant de la base (inscription “Tot Wheels” et roulettes).

▲ADVERTENCIA Para la seguridad de su niño, la parte delantera de la bandeja **DEBE** colocarse por encima de la parte delantera de la base (que tiene el diseño “Tot Wheels” y las rueditas).

12

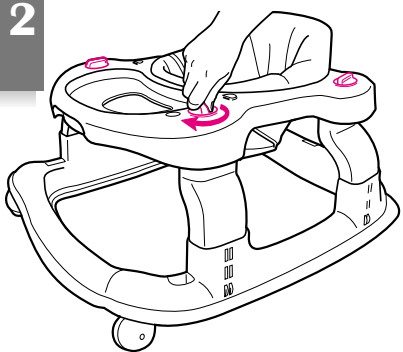

Check that bolts are secure by pulling up on tray at four corners.

Verifier que les verrous sont serrés en tirant sur le plateau aux quatre coins.

Verifique que los tornillos son seguros tirando hacia arriba en la bandeja a las cuatro esquinas.

To Use the Walker

Utiliser la marchette

Usar el caminador

To Adjust Seat Height

Ajuster la hauteur du siège

Ajustar la silla de altura

13

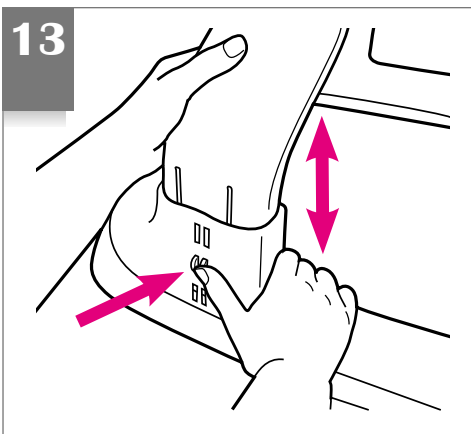

All four legs must be set to the same height. Tray must be level.

Les quatre pieds doivent être à la même hauteur. Le plateau doit être à niveau.

Las cuatro patas deben estar fijadas a la misma altura. La bandeja debe estar nivelada.

To Install Base Plugs

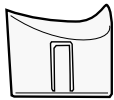

Front left (from child's point of view)

Devant à gauche
(du point de vue de l'enfant)

La parte delantera izquierda (del punto de vista del niño)



Rear

Derrière

Parte posterior

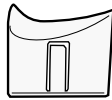

Front right (from child's point of view)

Devant à droite
(du point de vue de l'enfant)

La parte delantera derecha (del punto de vista del niño)

Installer les taquets de la base

Instalar los tapones del base

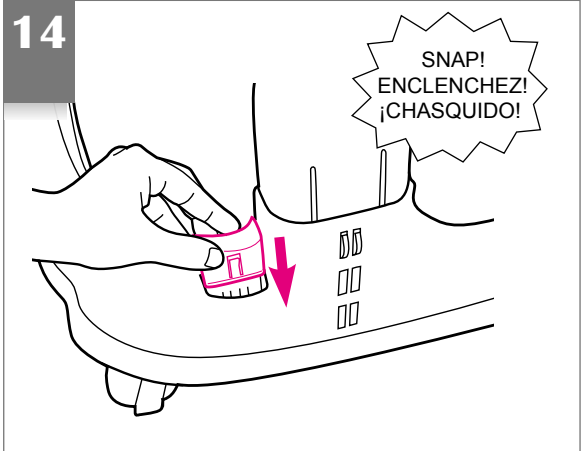

Immediately discard the stem that held the base plugs together.

Jetez immédiatement la tige qui tenait les taquets ensemble.

Deseche inmediatamente la varilla que sostenga ajunto los tapones del base.

OR/OU/O

To Use Parking Stands

Utiliser les pieds escamotables

Usar los pies de estacionamiento

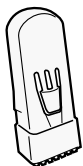

3X

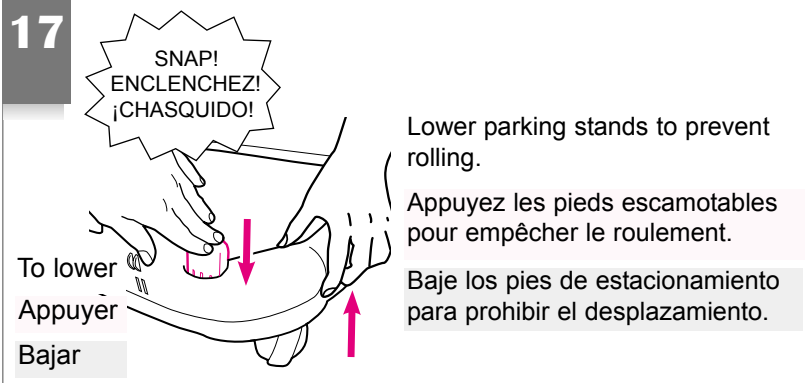
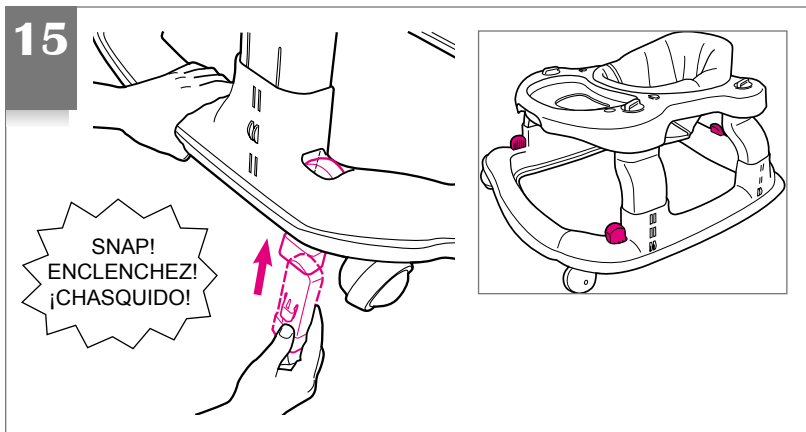

To lower
Appuyer
Bajar

Lower parking stands to prevent rolling.

Appuyez les pieds escamotables pour empêcher le roulement.

Baje los pies de estacionamiento para prohibir el desplazamiento.

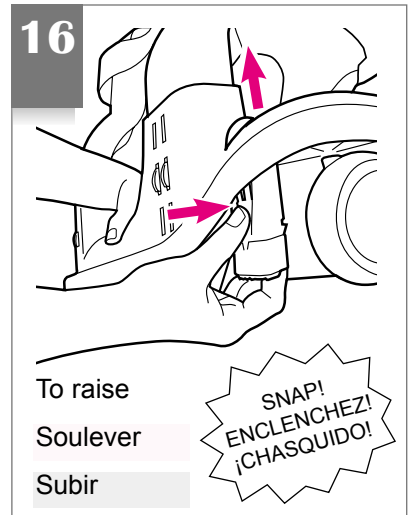

To raise
Soulever
Subir

Care and Maintenance

- **MAKE SURE FIVE FRICTION STRIPS** under base are kept clean. Clean with water only.

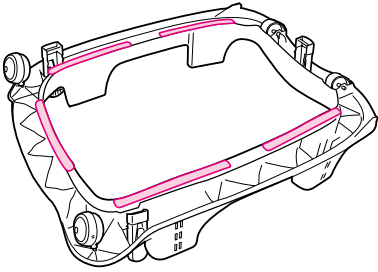

Friction strips under base

- **FROM TIME TO TIME CHECK YOUR ACTIVITY CENTER** for loose screws, worn parts, torn material or stitching. Replace or repair the parts as needed. Use only Graco replacement parts.

- **FOR CLEANING PLASTIC PARTS** other than friction strips, use only household soap or detergent and warm water. **NO BLEACH.** Use only a damp cloth to clean the musical star (on certain models).

- **REMOVABLE CLOTH SEAT** may be machine washed in cold water on delicate cycle and drip-dried. **DO NOT MACHINE DRY.** **NO BLEACH.**

- **EXCESSIVE EXPOSURE TO SUN** or heat could cause fading or warping of parts.

Soins et entretien

- **VERIFIEZ QUE LES BANDES DE FROTTEMENT** sous la base sont propres. Nettoyez les bandes à l'eau uniquement.

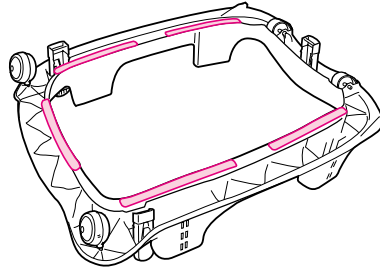

Bandes de frottement sous la base.

- **INSPECTEZ PÉRIODIQUEMENT VOTRE CENTRE D'ACTIVITÉS** pour des vis desserrées, pièces usées, tissu déchiré ou décousu. Remplacez ou réparez au besoin. Utilisez seulement les pièces de remplacement Graco.

- **POUR NETTOYER LES PIÈCES EN PLASTIQUE** autre que les bandes de frottement, utilisez seulement un savon ou un détergent doux et de l'eau tiède. **AUCUN Javellisant.** Utilisez seulement un linge humide pour nettoyer l'étoile musicale (sur certains modèles.)

- **HOUSSE DE SIÈGE AMOVIBLE** est lavable à la machine à l'eau froide, au cycle délicat. Suspendre pour sécher. **NE PAS SECHER AUCUN AGENT DE BLANCHIMENT.**

- **UNE EXPOSITION PROLONGÉE AU SOLEIL** ou chaleur peut provoquer une décoloration prématurée des pièces.

Cuidado y mantenimiento

- **ASEGÚRESE DE MANTENER LIMPIAS** las cinco tiras antideslizantes debajo de la base. Límpielas con agua solamente.

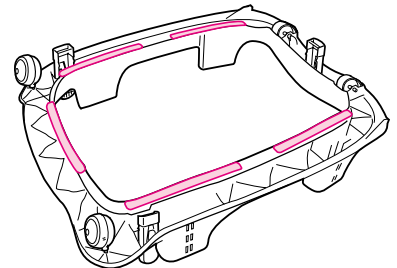

Tiras antideslizantes debajo de la base.

- **DE VEZ EN CUANDO, INSPECCIONE SU CENTRO DE ACTIVIDADES** para determinar si hay tornillos flojos, piezas gastadas, material o costuras rotas. Cambie o repare las piezas según sea necesario. Use solamente repuestos marca Graco.

- **PARA LA LIMPIEZA DE LAS PIEZAS DE PLÁSTICO** que no sean las tiras antideslizantes, use un jabón o detergente de uso doméstico y agua fría solamente. **NO USE CLORO.** Use un paño mojado solamente para limpiar la estrella musical (en ciertos modelos).

- **EL ALMOHADÓN REMOVIBLE DEL ASIENTO** puede lavarse a máquina en agua fría en el ciclo delicado y secarse al aire. **NO USE CLORO.**

- **EL CONTACTO EXCESIVO CON EL SOLO EL CALOR** podría causar que se destiña o se tuerzan algunas piezas.

Spoiler (on certain models)

Aéroofrein (sur certain modèles)

Alerón (en ciertos modelos)

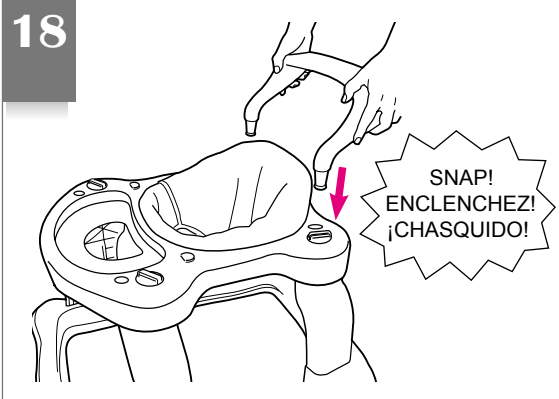
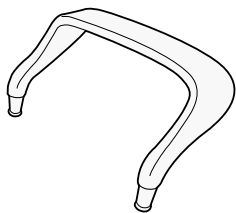

Lights & Sounds
(on certain models)

Lights & Sounds
(sur certain modèles)

Lights & Sounds
(en ciertos modelos)

For Safe Battery Use:

Keep the batteries out of children's reach.

Any battery may leak battery acid if mixed with a different battery type, if inserted incorrectly (put in backwards) or if all batteries are not replaced or recharged at the same time. Do not mix old and new batteries. Do not mix alkaline, standard (carbon-zinc) or rechargeable (nickel-cadmium) batteries.

Any battery may leak battery acid or explode if disposed of in fire or an attempt is made to charge a battery not intended to be recharged. Never recharge a cell of one type in a recharger made for a cell of another type.

Discard leaky batteries immediately.

Leaky batteries can cause skin burns or other personal injury. When discarding batteries, be sure to dispose of them in the proper manner, according to your state and local regulations.

Always remove batteries if the playtray is not going to be used for a month or more. Batteries left in the unit may leak and cause damage.

Recommended type batteries—alkaline disposable, size AA. NEVER mix battery types. Change batteries when playtray ceases to operate satisfactorily.

Pour un usage sécuritaire des piles:

Gardez les piles hors de la portée des enfants.

Une pile peut avoir une fuite d'électrolyte si mélangée avec un type de pile différent, si elle est insérée incorrectement (insérée du mauvais côté) ou si toutes les piles ne sont pas remplacées ou rechargées en même temps. Ne pas mélanger les piles usées et neuves. Ne pas mélanger les piles alcalines, standard (carbone-zinc) ou rechargeables (nickel-cadmium.).

Une pile peut avoir une fuite d'électrolyte ou exploser si elle est jetée dans le feu ou si vous tentez de recharger une pile qui n'est pas conçue à cet effet. Ne rechargez jamais une pile d'un type dans un chargeur fait pour une pile d'un autre type.

Jetez immédiatement les piles qui fuient. Les piles qui fuient peuvent causer des brûlures de la peau ou d'autres blessures. Lorsque vous jetez des piles, faites-le de manière adéquate, selon les règlements locaux et provinciaux.

Toujours enlever les piles lorsque la balançoire n'est pas utilisée pour un mois ou plus. Les piles laissées dans l'unité peuvent avoir une fuite et causer des dégâts.

Les piles recommandées sont de type alcalines jetables AA. Ne pas mélanger plusieurs types de piles. Changez les piles quand le plateau de jouets cesse de fonctionner de façon satisfaisante.

Para el uso seguro de las pilas:

Mantenga las pilas fuera del alcance de los niños.

Cualquier pila puede sufrir una fuga de electrolito si se combina con otro tipo de pila, si se coloca incorrectamente (al revés) o si todas las pilas no se reemplazan o recargan al mismo tiempo. No mezcle pilas viejas con nuevas. No mezcle pilas alcalinas, estándar (carbono-cinc) o recargables (níquel-cadmio).

Cualquier pila puede sufrir una fuga de electrolito o explotar si se echa en un fuego o si se intenta cargar una pila que no sea recargable. Nunca recargue una pila en una clase de cargador diseñado para otro tipo de pila.

Deseche inmediatamente pilas con fugas.

Pilas con fugas pueden causar quemaduras en la piel u otras lesiones personales. Al desechar pilas, asegúrese de deshacerse de ellas de manera apropiada, de acuerdo con las regulaciones locales y estatales.

Quite siempre las pilas si la bandeja de juguetes no se va a utilizar durante un mes o más. Las pilas que se dejen en la unidad pueden causar una fuga o daño.

Tipo de pilas recomendado: alcalinas desechables, tamaño AA. Nunca mezcle cambie las pilas cuando la bandeja de juguetes deje de operar de manera correcta.

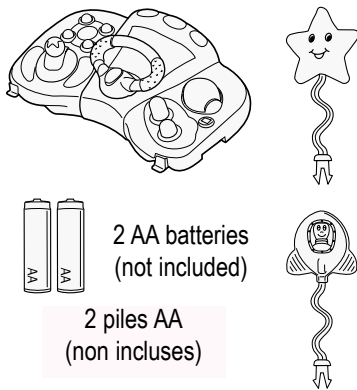

2 AA batteries
(not included)

2 piles AA
(non incluses)

2 pilas tamaño AA
(no se incluyen)

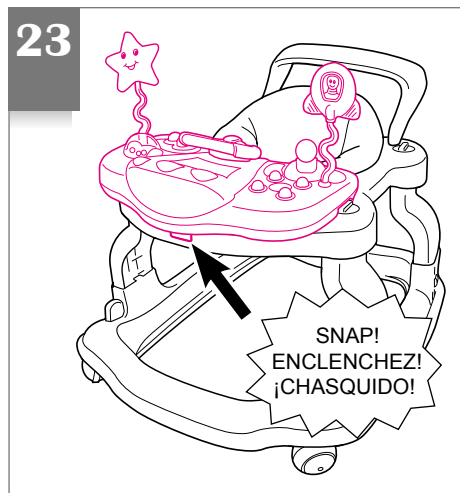
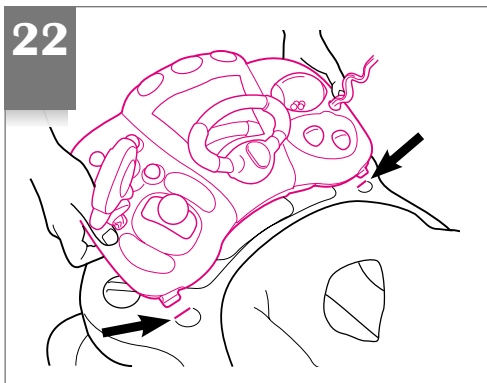
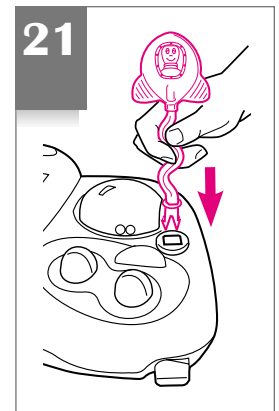
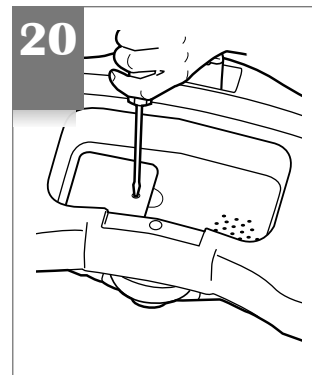
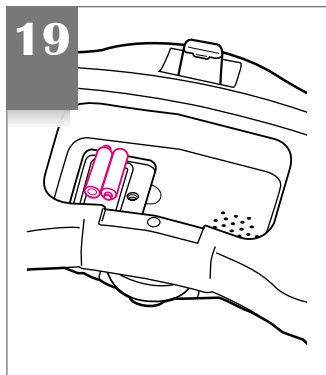

CHECK that the playtray is firmly attached by pulling up on the playtray.

VÉRIFIEZ que le plateau de jouets est fermement fixé en tirant vers le haut sur celui-ci.

VERIFIQUE que la bandeja de juguetes esté firmemente sujeta, tirando de ella hacia arriba.

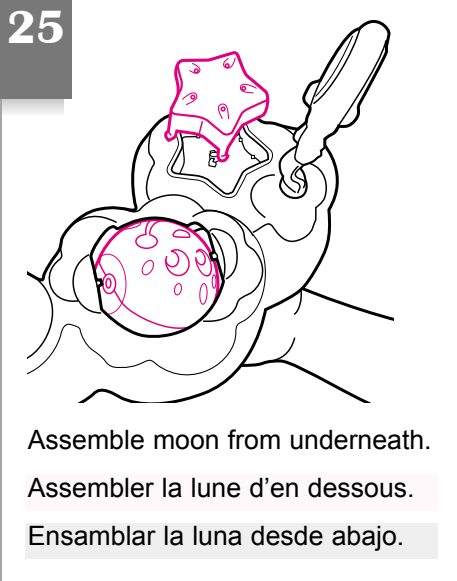
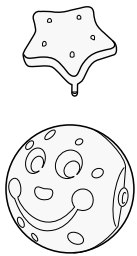
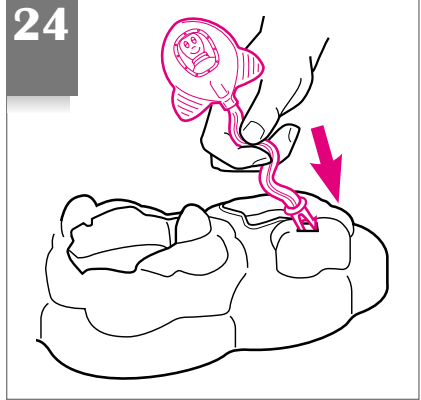
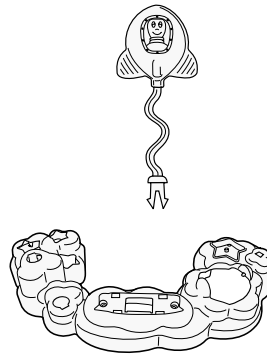
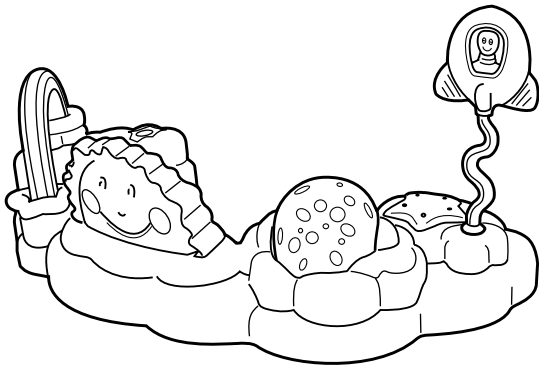

Assemble moon from underneath.
Assembler la lune d'en dessous.
Ensamblar la luna desde abajo.

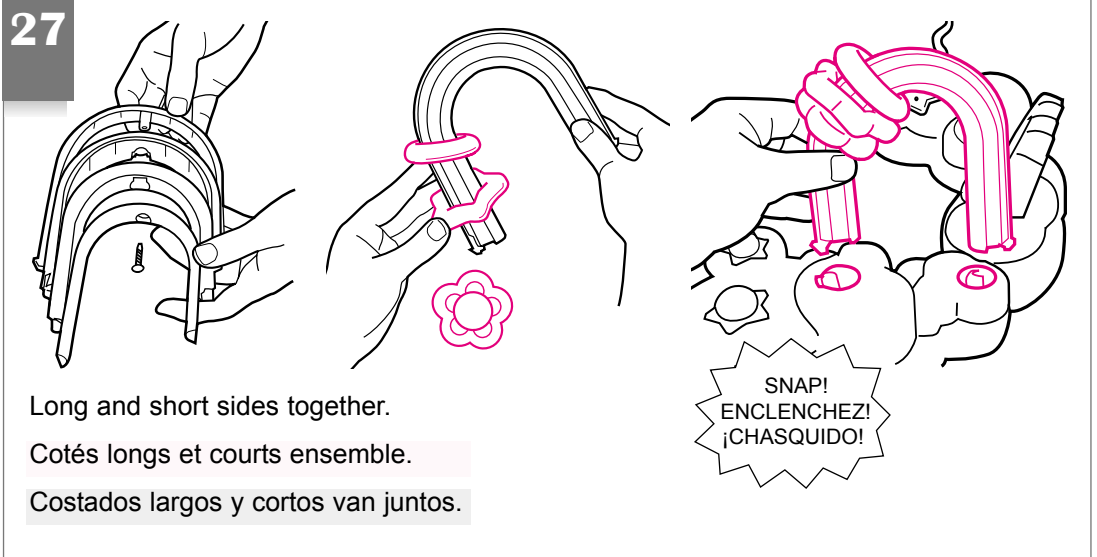
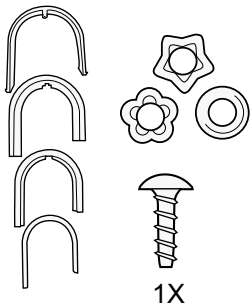
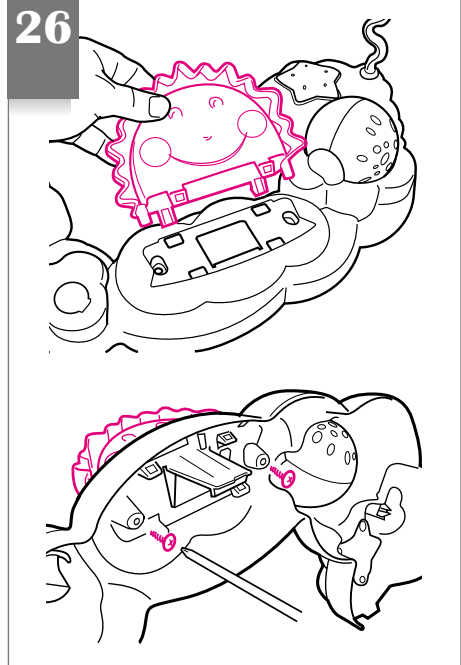
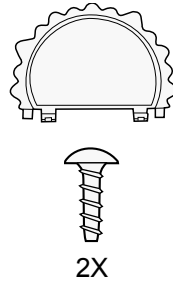

Long and short sides together.
Cotés longs et courts ensemble.
Costados largos y cortos van juntos.

SNAP!
ENCLENCHEZ!
¡CHASQUIDO!

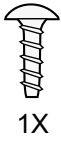

28

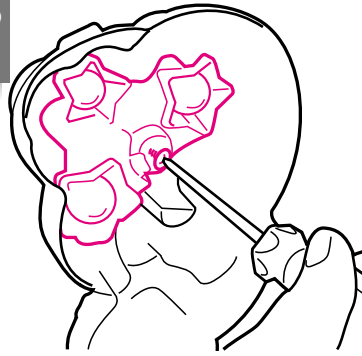

Assemble from underneath.
Do not overtighten.

Assembler d'en dessous.
Ne pas trop serrer.

Ensamblar desde abajo.
No enrosque los tornillos demasiado.

29

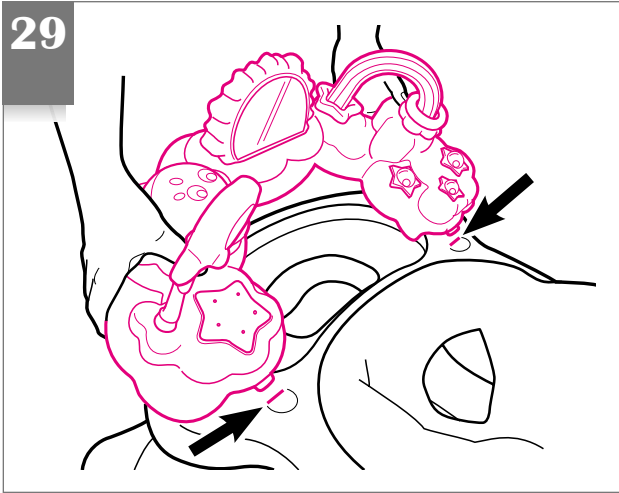

30

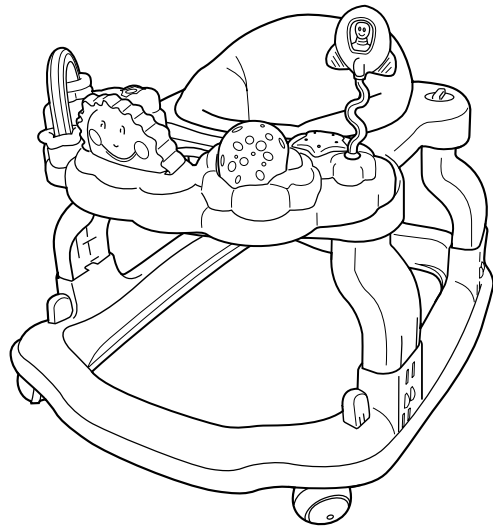
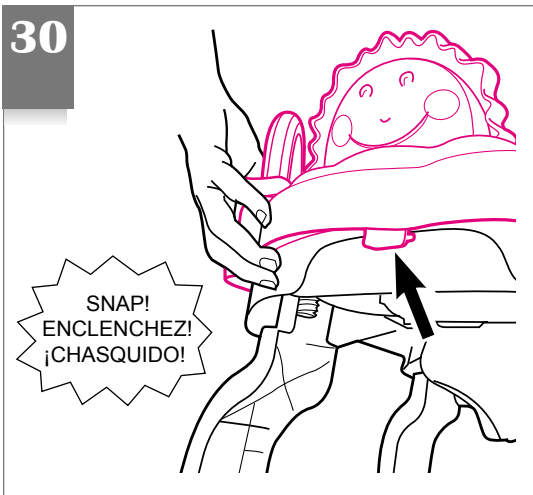

Toys
(on certain models)

Des jouets
(sur certain modèles)

Los juguetes
(en ciertos modelos)

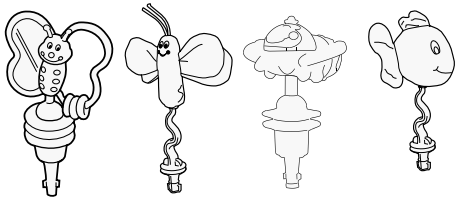
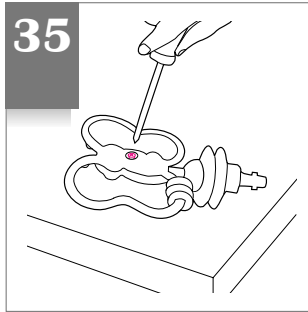
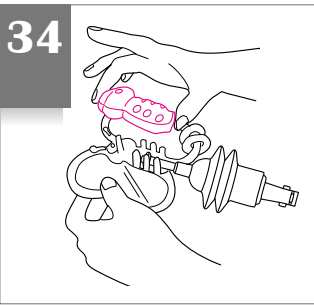
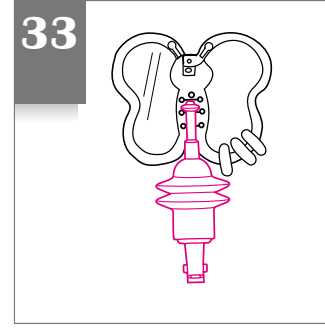
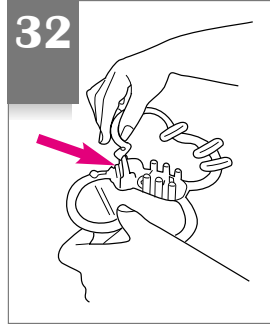
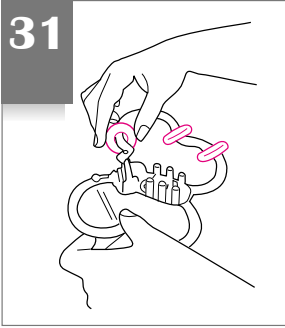
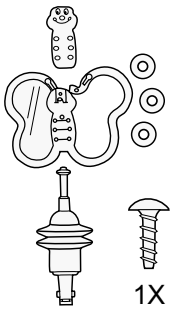

2X
Styles may vary
Modèles peuvent varier
Los estilos pueden variar

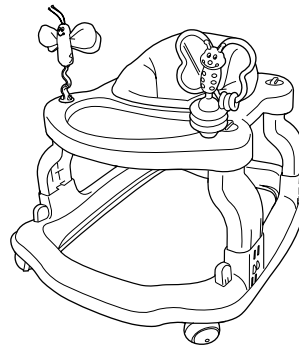
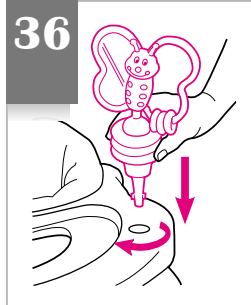

CHECK that the toys are firmly inserted by pulling on the toys.

VÉRIFIEZ que les jouets sont insérés fermement en tirant sur ceux-ci.

VERIFIQUE que los juguetes estén firmemente sujetos, tirando de ellos.

Bead Track and Beads
(on certain models)

La rampede perles et les perles
(sur certain modèles)

Los rieles de cuentas y las cuentas
(en ciertos modelos)

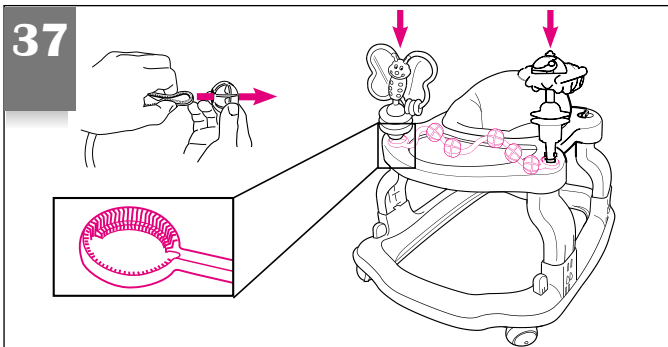
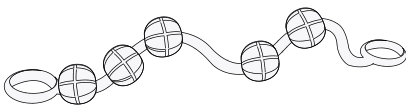

Replacement Parts (USA)

Complete the form below. Your model number **MUST** be included on the form to ensure proper replacement parts. **Your model number can be found on a sticker beneath the activity center tray.** Payment in U.S. dollars must accompany your order.

Return the form with payment to:
GRACO Children's Products Inc.
Customer Service Department
P.O. BOX 100, Main Street
Elverson, PA 19520



Questions? Telephone us at: • ¿Preguntas? Llamenos al:

1-800-345-4109

Piezas de Repuesto (EE.UU)

Complete el formulario a continuación. El número de modelo **DEBE** incluirse en este formulario para asegurarse de que recibirá las piezas de repuesto apropiadas. **Su número de modelo se puede encontrar en un adhesivo en la parte inferior de la bandeja del centro de actividades.** El pago en dólares estadounidenses debe incluirse con el pedido.

Devuélvase con pago a:
GRACO Children's Products Inc.
Customer Service Department
P.O. BOX 100, Main Street
Elverson, PA 19520

Replacement Parts (Canada)











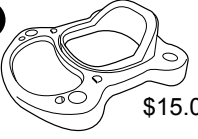
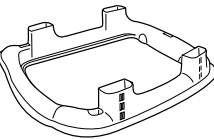
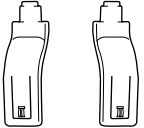





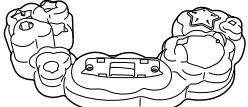



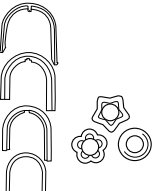

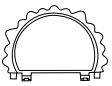
To purchase parts in Canada, contact **Elfe** at
1-800-667-8184
 (Montreal: 514-344-3533
 Fax: 514-344-9296).

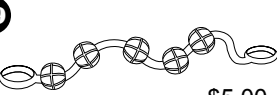
Des pièces de remplacement (au Canada)

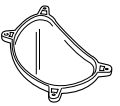

Pour commander les pièces au Canada, communiquez avec **Elfe** au
1-800-667-8184
 (Montréal: 514-344-3533
 Fax: 514-344-9296).

<p>1  \$15.00</p> <p>2  \$15.00</p> <p>3  \$15.00</p> <p>4  \$8.00 (1) Specify notch or no notch Especifique con o sin corte</p> <p>5  \$13.00</p> <p>6  \$5.00 (1)</p> <p>7  \$5.00 (1)</p> <p>8  \$5.00</p> <p>9  \$5.00 (1)</p> <p>10  \$5.00 (1)</p> <p>Certain models: • Ciertos modelos:</p> <p>11  \$10.00</p> <p>12  \$5.00</p> <p>13  \$5.00</p> <p>14  \$5.00</p> <p>15  \$6.00</p> <p>16  \$5.00</p> <p>17  \$5.00</p> <p>18  \$7.00</p> <p>19  \$5.00</p> <p>20  \$5.00</p> <p>21  \$5.00</p> <p>22  \$5.00</p> <p>23  \$5.00</p> <p>24  \$20.00</p> <p>25  \$7.00</p> <p>26  \$5.00</p>	<p>Must be filled in: Debe completarse:</p> <p>Model No. / N° de modelo _____</p> <p>Serial No. / N° de serie _____</p> <p>Ship to • Enviar a:</p> <p>Name • Nombre _____</p> <p>Address • Dirección _____</p> <p>City, State, Zip • Ciudad, Estado, Código postal _____</p> <p>() _____</p> <p>Telephone • Teléfono _____</p> <p><input type="checkbox"/> Check or money order enclosed (payable to Graco Children's Products Inc.) Cheque o giro adjunto (a nombre de Graco Children's Products Inc.)</p> <p><input type="checkbox"/> Charge to credit card • Cargar a la tarjeta de crédito Account #: • Cuenta N°: _____</p> <p><input type="checkbox"/> Visa Exp. date • Fecha de vencimiento: _____ <input type="checkbox"/> Mastercard Signature • Firma: _____ <input type="checkbox"/> Discover _____</p> <p>• Circle the part you need. • Marque con un círculo el repuesto que necesita.</p>	<p>Total • Total: _____</p> <p>Shipping & handling* / Gastos de envío*: \$5.00</p> <p>Sales tax** / Impuestos**:</p> <p>Total due / Total a pagar: _____</p> <p>*\$15.00 outside the continental U.S. **US\$ 15.00 para fuera del continente de EE.UU **CA 6%, IL 6.25%, IN 5%, NY 8.25%, OH 5.75%, PA 6%, SC 5%</p>
------------------------------------------------------------------------------------------------------------------------------------------------------------------------------------------------------------------------------------------------------------------------------------------------------------------------------------------------------------------------------------------------------------------------------------------------------------------------------------------------------------------------------------------------------------------------------------------------------------------------------------------------------------------------------------------------------------------------------------------------------------------------------------------------------------------------------------------------------------------------------------------------------------------------------------------------------------------------------------------------------------------------------------------------------------------------------------------------------------------------------------------------------------------------------------------------------------------------------------------------------------------------------------------------------------------------------------------------------------------------------------------------------------------------------------------------------------------------------------------------------------------------------------------------------------------------------------------------------------------------------------------------------------------------------------------------------------------------------------------------------------------------------------------------------------------------------------------------------------------------------------------------------------------------------------------------------------------------------------------------------------------------------------------------------------------------------------------------------------------------------------------------------------------------------------------------------------------------------------------------------------------------------------------------------------------------------------------------------------------------------------------------------------------------------------------------------------------------------------------------------------------------------------------------------------------------------------------------------------------------------------------------------------------------------------------------------------------------------------------------------------------------------------------------------------------------------------------------------------------------------------------------------------------------------------------------------------------------------------------------------------------------------------------------	-------------------------------------------------------------------------------------------------------------------------------------------------------------------------------------------------------------------------------------------------------------------------------------------------------------------------------------------------------------------------------------------------------------------------------------------------------------------------------------------------------------------------------------------------------------------------------------------------------------------------------------------------------------------------------------------------------------------------------------------------------------------------------------------------------------------------------------------------------------------------------------------------------------------------------------------------------------------------	-----------------------------------------------------------------------------------------------------------------------------------------------------------------------------------------------------------------------------------------------------------------------------------------------------------------------------------------------------------