

## Swing

(Seat moves front to back)

## Columpio

(el asiento se mueve de adelante para atrás)

## Balancelle

(le siège bouge d'avant en arrière)



## Cradle

(Seat moves side to side)

## Cuna

(el asiento se mueve de lado a lado)

## Berceau

(le siège bouge d'un côté à l'autre)

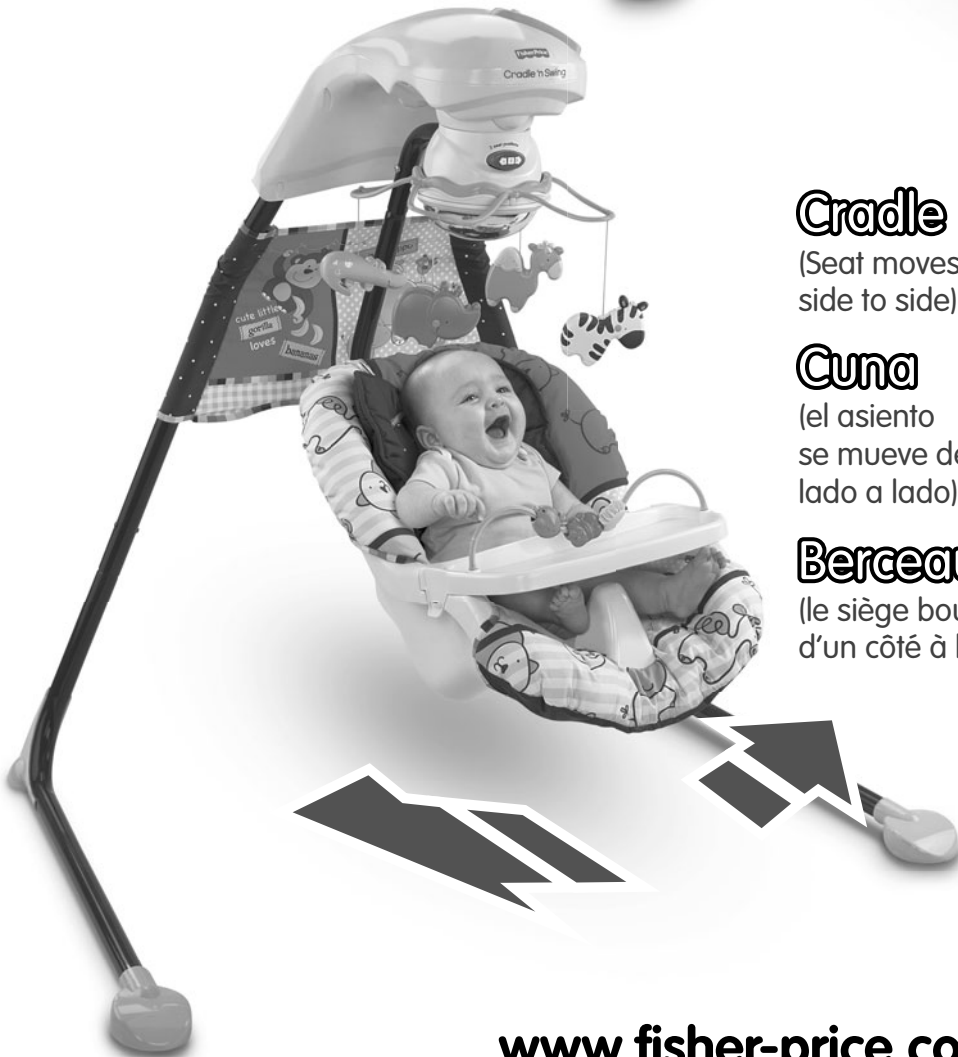



## DANGER PELIGRO DANGER

To prevent electric shock, do not immerse in water; wipe clean with damp cloth.

Para evitar descargas eléctricas, no sumergir el producto; limpiarlo con un paño húmedo.

Pour éviter tout choc électrique, ne pas immerger le produit dans l'eau; le nettoyer avec un linge humide.



## WARNING AVERTISSEMENT ADVERTENCIA

**To prevent serious injury or death from falls and being strangled in the restraint system:**

- Always use restraint system. Never rely on the tray to restrain child.
- Never use with an active child who may be able to climb out of the seat.
- Never leave child unattended.

**Para evitar lesiones graves o la muerte debido a caídas o por quedar atrapado en el sistema de sujeción:**

- Siempre utilizar el sistema de sujeción. La bandeja no sirve para sujetar al niño.
- No utilizar el producto con un niño que se pueda salir del asiento.
- No dejar a los niños fuera de su alcance.

**Pour prévenir les blessures graves ou la mort qui pourraient survenir si l'enfant tombait ou s'étranglait avec le système de retenue :**

- Toujours utiliser le système de retenue. Le plateau ne peut pas retenir l'enfant.
- Ne jamais l'utiliser pour un enfant qui pourrait être capable de sortir seul du siège.
- Ne jamais laisser un enfant sans surveillance.



## CAUTION MISE EN GARDE PRECAUCIÓN

This package contains small parts in its unassembled state. Adult assembly is required.

Este empaque incluye piezas pequeñas en su estado desmontado. Requiere montaje por parte de un adulto.

Le produit non assemblé comprend de petits éléments détachables susceptibles d'être avalés. Le produit doit être assemblé par un adulte.

# Consumer Information    Información para el consumidor

## Renseignements aux consommateurs

- Please read these instructions before use of this swing. Keep this instruction sheet for future reference, as it contains important information.
- Adult assembly is required.
- Tools needed for assembly: Allen Wrench (included) and Phillips screwdriver (not included).
- Requires four “D” (LR20) **alkaline** batteries for operation (not included).
- Requires a 6V AC adaptor for operation (included).
- Maximum Weight Limit: 25 lbs (11,3 kg).

**IMPORTANT!** If your child weighs less than 25 lbs (11,3 kg), but is really active and appears to be able to climb out of the swing, immediately discontinue its use.

- Always use the swing where there is adequate ventilation. To prevent overheating, keep the swing away from heat sources such as radiators, heat registers, direct sunlight, stoves, amplifiers, or other appliances which produce heat.
- Never use extension cords with the AC adaptor.
- Never use the swing near water (ie.: bathtub, sink, laundry tub or wet basement, etc.).
- **Adults Note:** If you use this product with the AC adaptor, periodically examine the AC adaptor for damage to the cord, housing or other parts that may result in the risk of fire, electric shock or injury. If the AC adaptor is damaged, do not use the product with the AC adaptor. Use batteries as the power source.
- Do not connect to more than the recommended number of power supplies.
- The product must only be used with the recommended AC adaptor.
- The AC adaptor is not a toy.
- Disconnect the AC adaptor from the swing before cleaning.
- Product features and decorations may vary from photographs.

- Leer estas instrucciones antes de usar este columpio. Guardar las instrucciones para futura referencia, ya que contienen información de importancia acerca de este producto.
- Requiere montaje por un adulto.
- Herramientas necesarias: llave inglesa (incluida) y destornillador de estrella (no incluida).
- Funciona con cuatro pilas **alcalinas** tipo 4 x “D” (LR20) x 1,5V (no incluidas).
- Funciona con un adaptador de corriente alterna de 6V (incluido).
- LEA LAS INSTRUCCIONES ANTES DE USAR ESTE PRODUCTO.
- Capacidad máxima: 25 lbs (11,3 kg).

**¡IMPORTANTE!** Si su hijo pesa menos de 25 lbs (11,3 kg) pero es muy activo y parece poder salirse del columpio, descontinuar el uso del producto inmediatamente.

- Siempre usar el columpio donde haya ventilación adecuada. Para evitar sobrecalentamiento, mantener el columpio alejado de fuentes de calor tales como radiadores, registradoras de calor, contacto solar directo, estufas, amplificadores u otro equipo que genere calor.
- Nunca usar extensiones de cables eléctricos con el adaptador de corriente alterna.

- No usar el columpio cerca de agua (p. ej., bañera, lavabo, fregadero, sótano mojado, etc.).
- Atención padres: si usa este producto con el adaptador eléctrico, revisar con regularidad que el adaptador no tenga daños en el cable, compartimento o en otras piezas que pueden resultar en riesgo de incendio, descarga eléctrica o lesiones. Si el adaptador de corriente alterna está dañado, no usar el producto con el adaptador. Usar pilas como fuente de alimentación.
- No conectar a más suministros eléctricos de los recomendados.
- Solo usar el producto con el adaptador de corriente alterna recomendado.
- El adaptador de corriente alterna no es un juguete.
- Desconectar el adaptador de corriente alterna del columpio antes de limpiarlo.
- Las características y decoración del producto pueden variar de los mostrados.

- Lire les instructions avant d'utiliser la balançoire. Conserver cette feuille d'instructions, car elle contient des renseignements importants.
- Le produit doit être assemblé par un adulte.
- Outil requis pour l'assemblage : Clé hexagonale (fournie) et un tournevis cruciforme (non inclus).
- Fonctionne avec 4 piles **alcalines** D (LR20), non fournies.
- Fonctionne avec un adaptateur c.a. de 6 V (inclus).
- Poids maximum : 11,3 kg (25 lb)

**IMPORTANT !** Si l'enfant pèse moins de 11,3 kg (25 lb) mais est très actif et semble capable de sortir de la balancelle tout seul, cesser l'utilisation immédiatement.

- Toujours utiliser le produit dans un endroit où la ventilation est adéquate. Pour éviter une surchauffe, tenir le produit éloigné de toute source de chaleur, notamment des radiateurs, des registres d'air chaud, du soleil direct, des fours, des amplificateurs ou de tout autre appareil électroménager qui dégage de la chaleur.
- Ne jamais brancher l'adaptateur c.a. sur une rallonge électrique.
- Ne jamais utiliser le produit près de l'eau (par exemple: baignoire, évier, bac à lessive, sous-sol mouillé, etc.).
- Remarque : Si ce produit est utilisé avec l'adaptateur c.a., vérifier régulièrement l'adaptateur pour s'assurer que le cordon d'alimentation, le boîtier et les autres éléments ne sont pas abîmés car cela pourrait provoquer un incendie, un choc électrique ou des blessures. Si l'adaptateur c.a. est endommagé, ne pas utiliser le produit avec l'adaptateur. Utiliser des piles comme source d'alimentation.
- Pour alimenter le produit, ne pas utiliser d'autres sources d'énergie que celles recommandées.
- Ce produit doit être utilisé seulement avec l'adaptateur c.a. recommandé.
- L'adaptateur c.a. n'est pas un jouet.
- Débrancher l'adaptateur c.a. du produit avant de le nettoyer.
- Les caractéristiques du produit et les décorations peuvent varier par rapport aux photographies.

# Consumer Information    Información para el consumidor

## Renseignements aux consommateurs

### FCC Statement (United States Only)

This equipment has been tested and found to comply with the limits for a Class B digital device, pursuant to Part 15 of the FCC Rules. These limits are designed to provide reasonable protection against harmful interference in a residential installation. This equipment generates, uses and can radiate radio frequency energy and, if not installed and used in accordance with the instructions, may cause harmful interference to radio communications. However, there is no guarantee that interference will not occur in a particular installation. If this equipment does cause harmful interference to radio or television reception, which can be determined by turning the equipment off and on, the user is encouraged to try to correct the interference by one or more of the following measures:

- Reorient or relocate the receiving antenna.
- Increase the separation between the equipment and receiver.
- Consult the dealer or an experienced radio/TV technician for help.

**Note:** Changes or modifications not expressly approved by the manufacturer responsible for compliance could void the user's authority to operate the equipment.

This device complies with Part 15 of the FCC Rules. Operation is subject to the following two conditions: (1) this device may not cause harmful interference and (2) this device must accept any interference received, including interference that may cause undesired operation.

### Nota FCC (Válido sólo en los Estados Unidos)

Este equipo fue probado y cumple con los límites de un dispositivo digital de Clase B, según está establecido en la Parte 15 del reglamento FCC. Estos límites están diseñados para proporcionar una protección razonable contra interferencia dañina en una instalación residencial. Este equipo genera, utiliza y puede radiar energía de radiofrecuencia y, si no se instala y utiliza según lo estipulado en las instrucciones, puede causar interferencia dañina a radiocomunicaciones. Sin embargo, no hay ninguna garantía de que no haya interferencia en una instalación particular. Si este equipo llega a causar interferencia dañina a la recepción de radio o televisión, lo cual puede ser verificado encendiendo y apagando el equipo, se recomienda tomar una de las siguientes medidas para corregir el problema:

- Cambiar la orientación o localización de la antena receptora.
- Aumentar la distancia entre el equipo y el receptor.
- Ponerse en contacto con el distribuidor o con un técnico de radio/TV.

**Nota:** los cambios o modificaciones no expresamente autorizados por el fabricante responsable del cumplimiento de las normas puede cancelar la autoridad del usuario de usar el equipo.

Este dispositivo cumple con la Parte 15 del reglamento FCC. El uso está sujeto a las dos condiciones siguientes: (1) Este dispositivo no debe causar interferencia dañina y (2) este dispositivo debe aceptar cualquier interferencia recibida, incluyendo interferencia que pueda causar que el dispositivo no funcione correctamente.

### Énoncé de la FCC (États-Unis seulement)

Cet équipement a été testé et jugé conforme aux limites de Classe B pour un appareil numérique en vertu de l'article 15 de la réglementation de la FCC. Ces limites ont été instaurées pour fournir une protection raisonnable contre toute interférence nuisible dans une installation résidentielle. Cet équipement génère, utilise et peut émettre de l'énergie radiofréquence. S'il n'est pas installé et utilisé conformément aux instructions, il peut provoquer des interférences sur les communications radio. Cependant, il n'est pas garanti que des interférences ne se produiront pas dans certaines installations. Si cet équipement cause des interférences à la réception radio ou télévisée (ce qui peut être vérifié en éteignant l'appareil puis en le remettant sous tension), l'utilisateur peut tenter de les résoudre en suivant une ou plusieurs des mesures ci-après :

- Réorienter ou déplacer l'antenne réceptrice.
- Augmenter l'espace entre l'appareil et le récepteur.
- Pour obtenir de l'aide, contacter le vendeur ou un technicien radio/télévision expérimenté.

**REMARQUE :** Tout changement ou modification de cet appareil n'ayant pas été expressément approuvé par les parties responsables de sa conformité peut entraîner l'annulation du droit d'exploitation de l'équipement par l'utilisateur.

Cet appareil est conforme à l'article 15 de la réglementation de la FCC. L'utilisation de ce dispositif est autorisée seulement aux deux conditions suivantes : (1) il ne doit pas produire de brouillage nuisible, et (2) l'utilisateur du dispositif doit être prêt à accepter tout brouillage radioélectrique reçu, même si ce brouillage est susceptible de compromettre le fonctionnement du dispositif.

### ICES-003

This Class B digital apparatus complies with Canadian ICES-003. Operation is subject to the following two conditions: (1) this device may not cause harmful interference and (2) this device must accept any interference received, including interference that may cause undesired operation.

### NMB-003

Cet appareil numérique de la classe B est conforme à la norme NMB-003 du Canada. L'utilisation de ce dispositif est autorisée seulement aux conditions suivantes : (1) il ne doit pas produire de brouillage et (2) l'utilisateur du dispositif doit être prêt à accepter tout brouillage radioélectrique reçu, même si ce brouillage est susceptible de compromettre le fonctionnement du dispositif.

# Parts Piezas Pièces

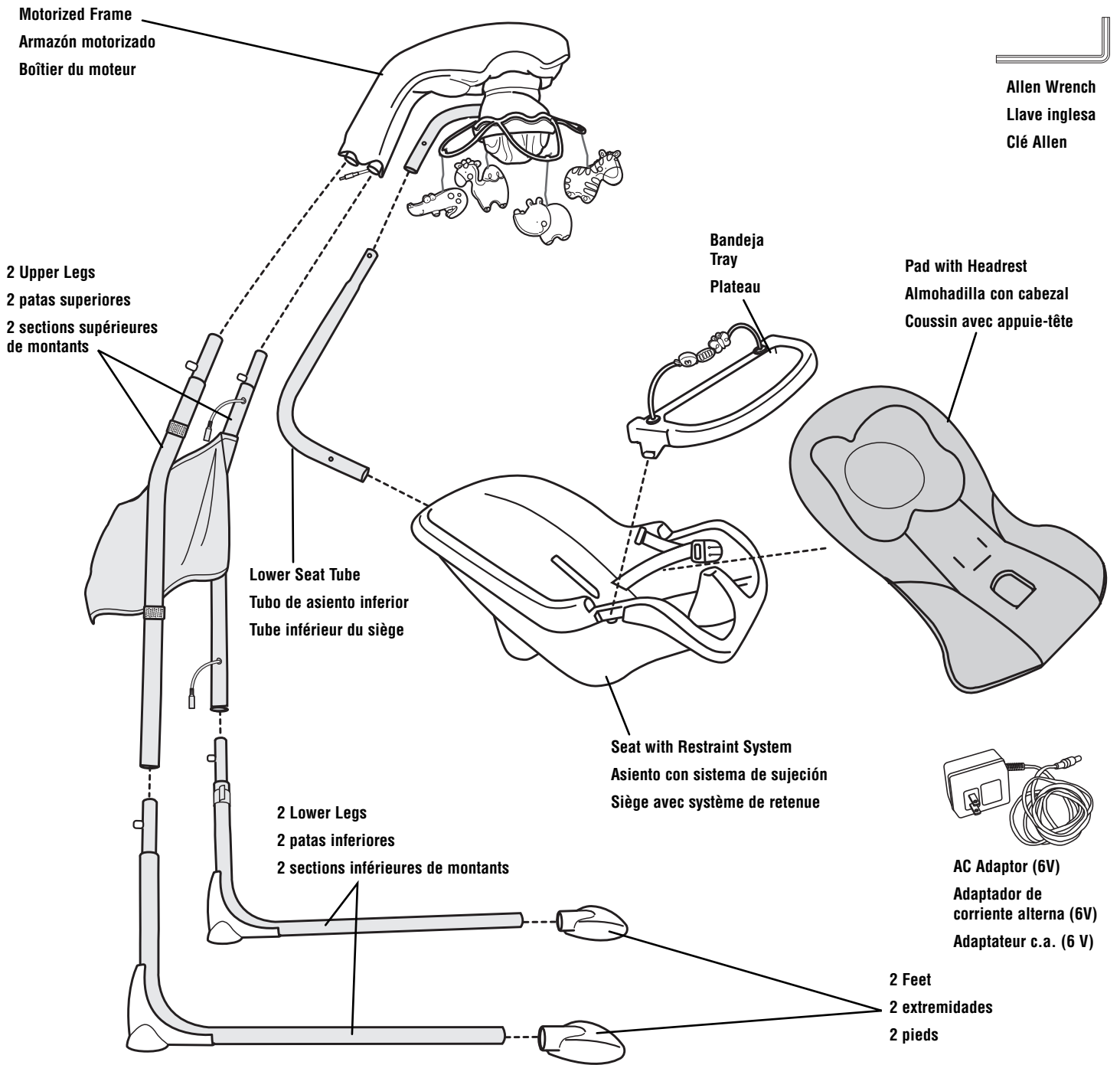

Allen Wrench  
Llave inglesa  
Clé Allen

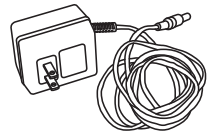

**AC Adaptor (6V)**  
Adaptador de corriente alterna (6V)  
Adaptateur c.a. (6 V)

All Shown Actual Size  
Se muestra a tamaño real  
Dimensions réelles



#8 x 1/2" (1,27 cm) Screw - 2  
Tornillo No. 1,27 cm - 2  
Vis n° 8 de 1,27 cm - 2

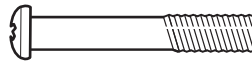

M5 x 30 mm Screw - 2  
Tornillo M5 x 30 mm - 2  
Vis M5 de 30 mm - 2



M5 Lock Nut - 2  
Tuerca ciega M5 - 2  
Écrou de sécurité M5 - 2

**Note:** Tighten or loosen all screws with a Phillips screwdriver. Do not over-tighten the screws.

**Nota:** Ajustar o desajustar todos los tornillos con un destornillador de estrella. No apretar en exceso.

**Remarque :** Serrer et desserrer toutes les vis à l'aide d'un tournevis cruciforme. Ne pas trop serrer les vis.

# Assembly Montaje Assemblage

**IMPORTANT!** Before each use or assembly, inspect this product for damaged hardware, loose joints, missing parts or sharp edges. DO NOT use if any parts are missing or broken. Contact Fisher-Price® for replacement parts and instructions if needed. Never substitute parts.

**¡IMPORTANTE!** Antes de cada uso o montaje, inspeccionar este producto para verificar que no tenga hardware dañado, conexiones sueltas, piezas faltantes o bordes filosos. NO usar el producto si falta o está rota alguna pieza. Ponerse en contacto con la oficina Fisher-Price más próxima a su localidad para obtener piezas de repuesto e instrucciones, de ser necesario. No usar piezas de otras marcas.

**IMPORTANT !** Avant chaque emploi et à l'assemblage, vérifier qu'aucune pièce n'est endommagée ou ne manque, qu'aucun joint n'est lâche et qu'aucun bord n'est tranchant. NE PAS l'utiliser si des pièces manquent ou sont endommagées. Communiquer avec Fisher-Price pour obtenir des pièces de rechange et des instructions au besoin. N'utiliser que des pièces du fabricant.

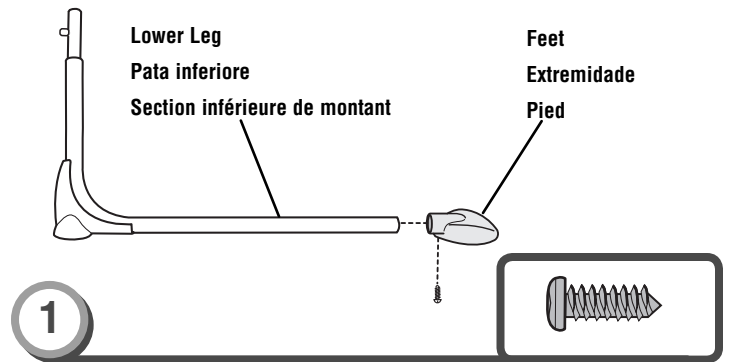

- Position a lower leg so that it stands on a flat surface, as shown.
  - Fit a foot onto the end of the lower leg.
  - Insert a #8 x 1/2" (1,27 cm) screw through the bottom of the foot and into the lower leg. Fully tighten the screw with the Allen wrench.
  - Repeat this procedure to assemble the other foot to the other lower leg.
- 
- Colocar una pata inferior de modo que quede sobre una superficie plana, como se muestra.
  - Ajustar una extremidad en el extremo de la pata inferior.
  - Introducir un tornillo No. 8 x 1,27 cm en la parte inferior de la extremidad y en la pata inferior. Apretar bien el tornillo con la llave inglesa.
  - Repetir este procedimiento para ensamblar la otra extremidad en la otra pata inferior.
- 
- Placer une section inférieure de montant debout sur une surface plane, comme illustré.
  - Fixer un pied à l'extrémité de la section inférieure de montant.
  - Insérer une vis n° 8 de 1,27 cm par le dessous du pied, jusque dans la section inférieure de montant. Bien serrer la vis à l'aide de la clé Allen.
  - Répéter ce procédé pour assembler l'autre pied à l'autre section inférieure de montant.

# Assembly Montaje Assemblage

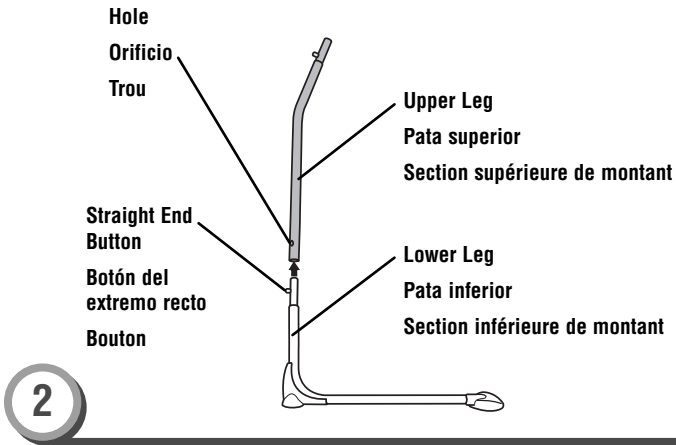

- While pressing the button on the a lower leg, insert the lower leg into an upper leg. Make sure the button on the lower leg “snaps” into the hole in the upper leg.
- Repeat this procedure to assemble the other upper leg to the other lower leg.
- Mientras presiona el botón de una pata inferior, introducir la pata inferior en una pata superior. Cerciorarse de que el botón de la pata inferior se “encaje” en el orificio de la pata superior.
- Repetir este procedimiento para montar la otra pata superior en la otra pata inferior.
- Appuyer sur le bouton de la section inférieure de montant et insérer celle-ci dans la section supérieure de montant. S’assurer que le bouton de la section inférieure de montant **s’emboîte** dans le trou de la section supérieure de montant.
- Répéter ce procédé pour assembler l’autre section supérieure de montant à l’autre section inférieure de montant.

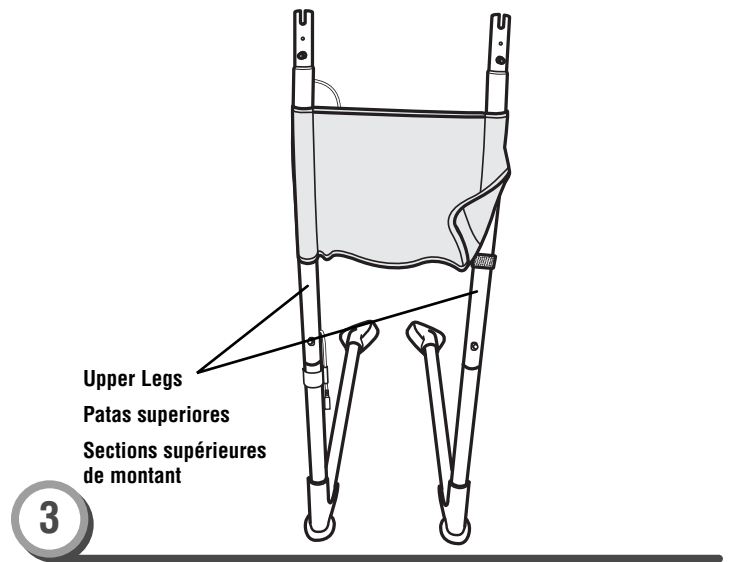

- Fasten the free end of the fabric panel to the upper leg, as shown.
- Ajustar el extremo libre del panel de tela en la pata superior, tal como se muestra.
- Attacher l’extrémité libre de la pièce de tissu à la section supérieure de montant, comme illustré.

# Assembly Montaje Assemblage

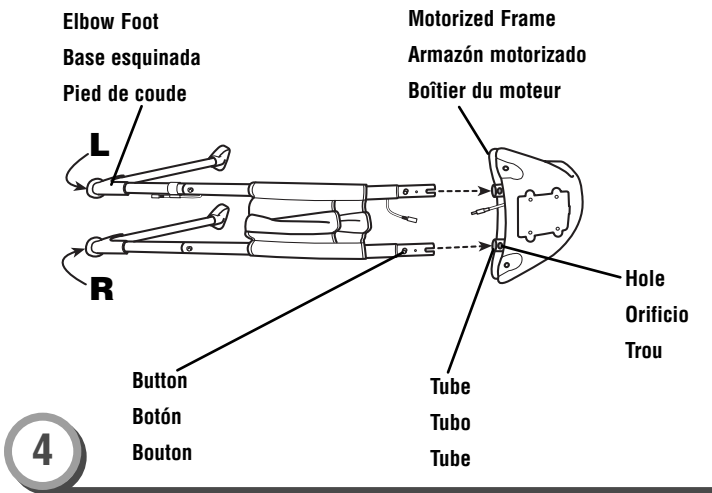

- Locate the **R** and **L** on the underside of each elbow foot. The **R** indicates the right leg. The **L** indicates the left leg.
- While pressing the upper button on the right leg, fit it into the tube in the motorized frame. Make sure the upper button on the right leg “snaps” into the hole in the tube.
- Repeat this procedure to assemble the left leg to the motorized frame.
- When the legs are assembled correctly to the tubes in the motorized frame, you should not see the red dots.

- Localizar la **R** y la **L** en la parte inferior de cada base esquinada. La **R** corresponde a la pata derecha y la **L** a la pata izquierda.
- Mientras oprime el botón superior de la pata derecha, introducirla en el tubo del armazón motorizado. Cerciorarse de que el botón superior de la pata derecha se ajuste en el orificio del tubo.
- Repetir este procedimiento para ensamblar la pata izquierda en el armazón motorizado.
- Sabrá si las patas están correctamente ensambladas en los tubos del armazón motorizado si los puntos rojos no están visibles.

- Trouver le «**R**» et le «**L**» sous chaque pied de coude. Le pied droit est identifié par un «**R**». Le pied gauche est identifié par un «**L**».
- Appuyer sur le bouton supérieur du montant droit et insérer celui-ci dans le boîtier du moteur.
- S’assurer que le bouton du montant droit est bien emboîté dans le trou du tube.
- Répéter ce procédé pour fixer le montant gauche au boîtier du moteur.
- Quand les montants sont assemblés correctement dans les tubes du boîtier du moteur, les repères rouges devraient être cachés.

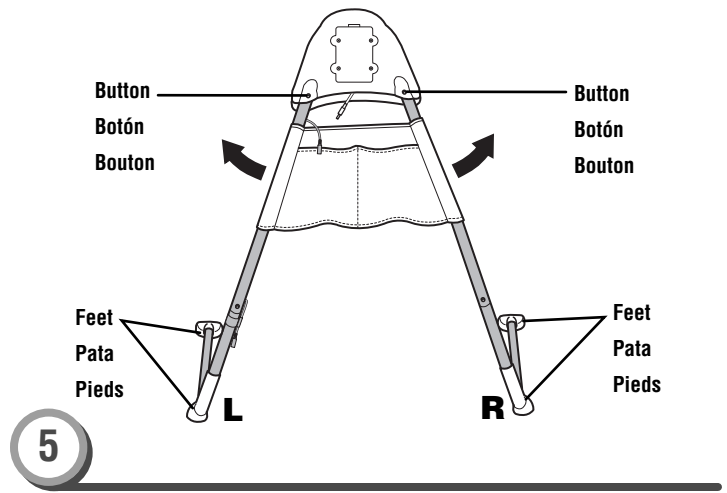

- Stand the assembly upright.
- Pull the legs out so that the buttons “snap” into the holes in the motorized frame.
- When standing behind the product, all four feet should be **flat** upon the floor. And, check for an **L** marking on the left foot and an **R** marking on the right foot.
- If the feet are not flat upon the floor, or the left and right feet have been reversed, remove both lower legs from the upper legs. Replace them onto the opposite upper leg.

- Colocar la unidad en posición vertical.
- Tirar de las patas de modo que los botones se “ajusten” en los orificios del armazón motorizado.
- Al pararse detrás del producto, las cuatro patas deben estar **planas** contra el piso. Verifique que la pata izquierda tenga una **L** y la pata derecha una **R**.
- Si las patas no están planas contra el piso, o si las patas izquierda y derecha están en el lugar equivocado, sacar ambas patas inferiores de las patas superiores. Ahora colóquelas en la pata superior correspondiente.

- Mettre l’assemblage debout.
- Écarter les montants de façon que les boutons **s’emboîtent** dans les trous du boîtier du moteur.
- Se placer derrière le produit et s’assurer que les quatre pieds sont bien à **plat** sur le sol. Vérifier aussi que le pied gauche est identifié par un «**L**» et le pied droit par un «**R**».
- Si les pieds ne sont pas à plat sur le sol, ou si les pieds gauche et droit ont été inversés, retirer les deux montants inférieurs des montants supérieurs. Les installer sur le montant opposé.



## Assembly    Montaje    Assemblage

6

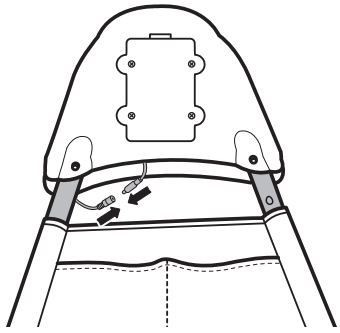

- Plug the power cord from the motor assembly into the power cord in the frame assembly.
- Enchufar el cable eléctrico de la unidad del motor en el cable eléctrico de la unidad del armazón.
- Brancher le cordon d'alimentation du boîtier du moteur sur le cordon d'alimentation de la structure.

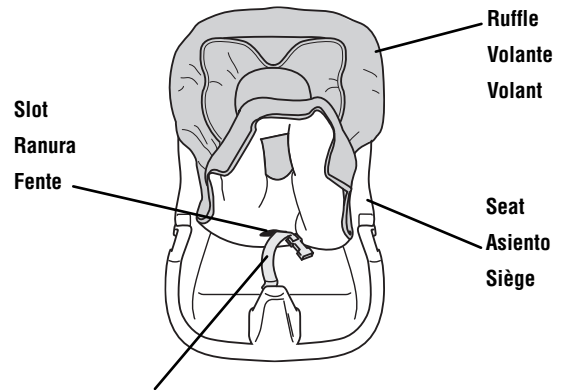

7

- Position the seat upright.
- Place the pad onto the seat with the ruffle toward the top of the seat.
- Fold the bottom of the pad up. Insert the crotch belt through the slot in the pad. Make sure the crotch belt is not twisted.
- Colocar el asiento en posición vertical.
- Colocar la almohadilla en el asiento con el volante hacia la parte superior del asiento.
- Doblar la parte inferior de la almohadilla hacia arriba. Introducir el cinturón de la entrepierna en la ranura de la almohadilla. Verificar que el cinturón de la entrepierna no esté retorcido.
- Remettre le siège à l'endroit.
- Placer le coussin sur le siège de façon que le volant soit sur le dossier du siège.
- Plier le bas du coussin vers le haut. Glisser la courroie d'entrejambe dans la fente du coussin. S'assurer qu'elle n'est pas tortillée.

# Assembly Montaje Assemblage

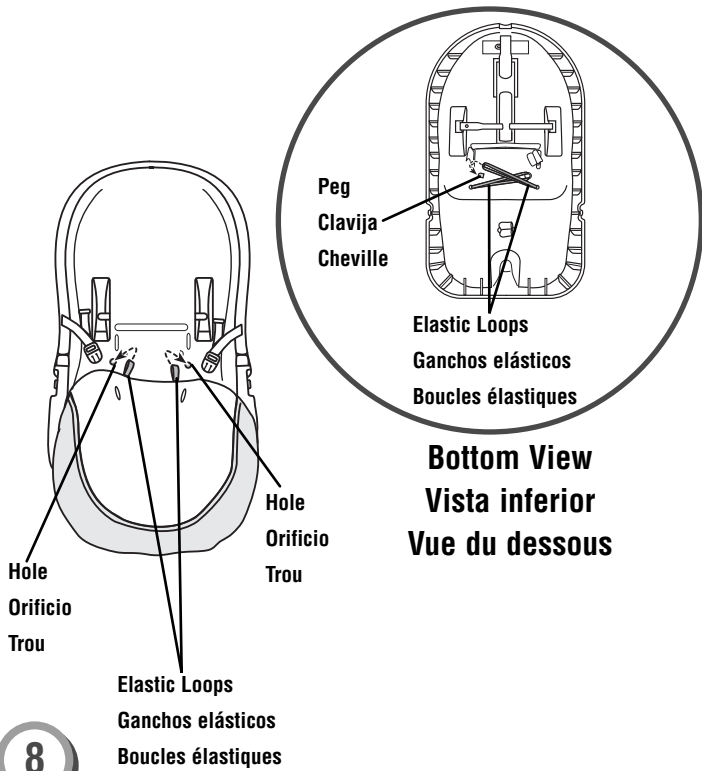

- 8**
- Fold the top of the pad down.
  - Insert the two elastic loops on the pad through the holes in the seat bottom.
  - While holding the elastic loops in place, turn the seat face down.
  - Hook the elastic loop on the left side onto the peg on the right side.
  - Hook the elastic loop on the right side onto the peg on the left side.

**Hint:** The elastic loops should cross over each other when attached correctly to the pegs.

- Doblar la parte superior de la almohadilla hacia abajo.
- Introducir los dos ganchos elásticos de la almohadilla por los orificios de la parte inferior del asiento.
- Mientras sujeta los ganchos elásticos en posición, voltear el asiento cara abajo.
- Enganchar el gancho elástico del lado izquierdo en la clavija del lado derecho.
- Enganchar el gancho elástico del lado derecho en la clavija del lado izquierdo.

**Consejo:** Los ganchos elásticos se sobreponen el uno sobre el otro cuando están correctamente conectados a las clavijas.

- Plier le haut du coussin vers le bas.
- Insérer les deux boucles élastiques du coussin dans les trous du siège.
- Tenir les boucles élastiques en place et retourner le siège.
- Fixer la boucle élastique du côté gauche à la cheville du côté droit.
- Fixer la boucle élastique du côté droit à la cheville du côté gauche.

**Remarque :** Si elles sont fixées correctement, les boucles élastiques devraient se croiser.

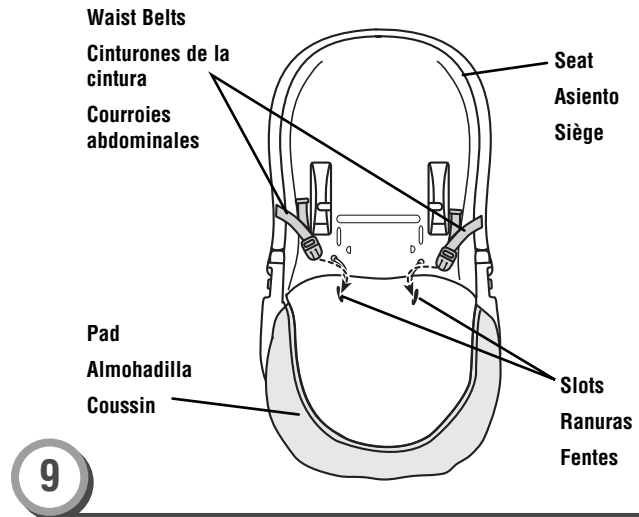

- 9**
- Turn the seat upright.
  - Fold the top of the pad down. Insert the waist belts through the slots in the pad. Make sure the waist belts are not twisted.
  - Colocar el asiento en posición vertical.
  - Doblar la parte superior de la almohadilla hacia abajo. Introducir los cinturones de la cintura en las ranuras de la almohadilla. Verificar que los cinturones de la cintura no estén retorcidos.
  - Remettre le siège à l'endroit.
  - Plier le haut du coussin vers le bas. Glisser les courroies abdominales dans les fentes du coussin. S'assurer qu'elles ne sont pas tortillées.

## Assembly    Montaje    Assemblage

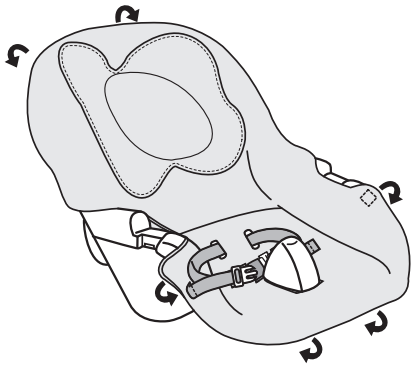

10

- Fit the pad edges around the rim of the seat.
- Hook the two fastener straps on each side of the pad onto the rim on each side of the seat.
- Ajustar los bordes de la almohadilla alrededor del borde del asiento.
- Enganchar las dos cintas de sujetador de cada lado de la almohadilla en el borde de cada lado del asiento.
- Placer les bords du coussin sur le rebord du siège.
- Fixer les deux attaches situées de chaque côté du coussin au rebord de chaque côté du siège.

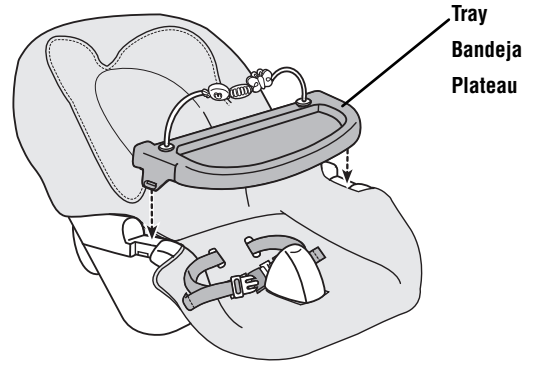

11

- Insert the tray tabs into the slots in each side of the seat.
- Introducir las lengüetas de la bandeja en las ranuras de cada lado del asiento.
- Insérer les pattes du plateau dans les fentes de chaque côté du siège.

# Assembly    Montaje    Assemblage

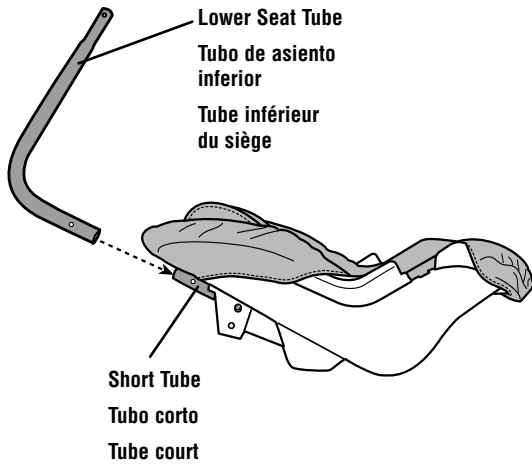

12

- Fit the lower seat tube into the short tube on the seat back.
- Ajustar el tubo de asiento inferior en el tubo corto del respaldo.
- Fixer le tube inférieur du siège dans le tube court du dossier.

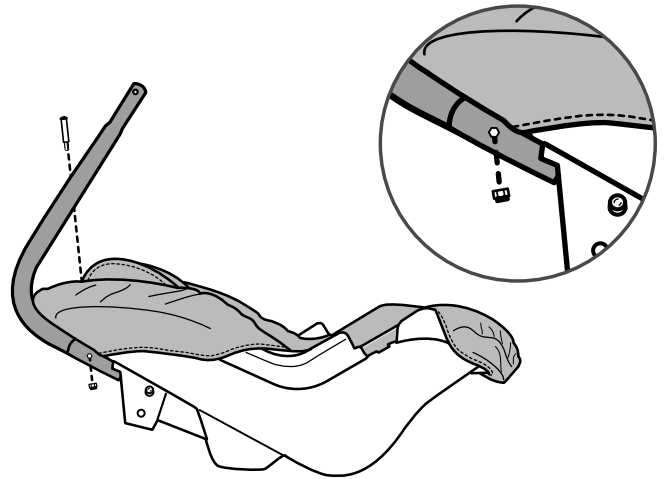

13

- First, fit an M5 lock nut into an opening in the upper seat tube. Make sure the rounded side of the lock nut faces out.
- Next, insert an M5 x 30 mm bolt through the opening in the opposite side of the upper seat tube. Fully tighten the screw with the Allen wrench.
- Primero, ajustar una tuerca ciega M5 en una apertura del tubo de asiento superior. Asegurarse de que el lado redondeado de la tuerca ciega apunte hacia fuera.
- Luego, insertar un perno M5 x 30 mm en la apertura del lado opuesto del tubo de asiento superior. Apretar bien el tornillo con la llave inglesa.
- Insérer d'abord un écrou de sécurité M5 dans l'ouverture du tube supérieur du siège. S'assurer que le côté arrondi de l'écrou de sécurité est face à l'extérieur.
- Puis, insérer un boulon M5 de 30 mm dans l'ouverture du côté opposé du tube supérieur du siège. Bien serrer la vis à l'aide de la clé Allen.

# Assembly Montaje Assemblage

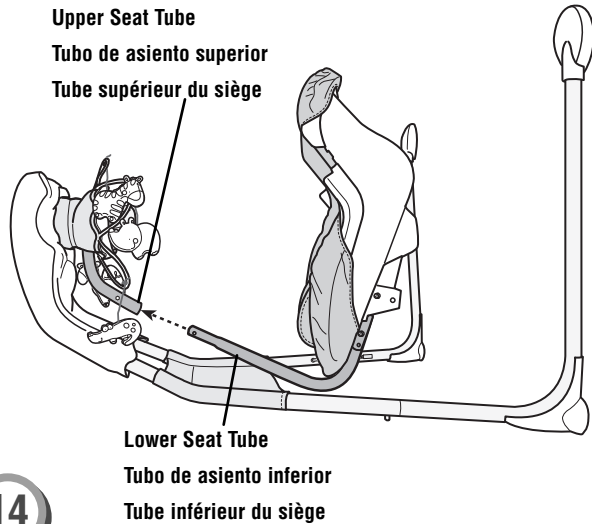

14

- Tip the assembly on it's side on a flat surface.
- Fit the lower seat tube into the upper seat tube.
- Inclinar la unidad sobre un costado sobre una superficie plana.
- Ajustar el tubo de asiento inferior en el tubo de asiento superior.
- Incliner l'assemblage sur une surface plane.
- Fixer le tube inférieur du siège dans le tube supérieur du siège.

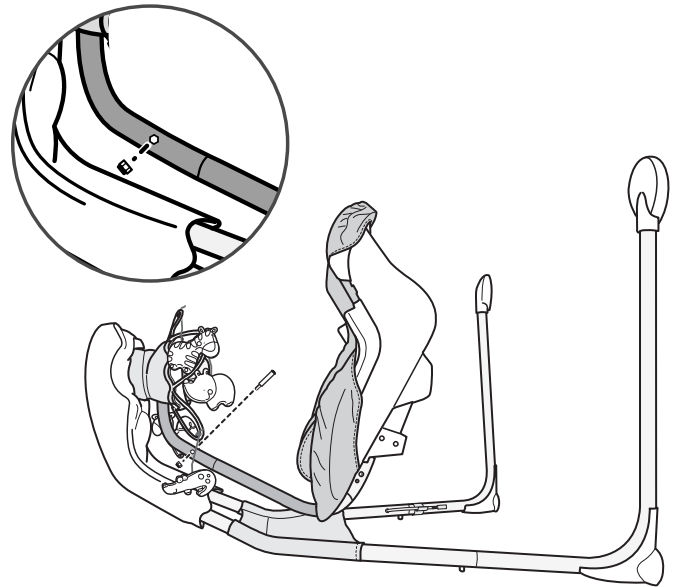

15



- First, fit an M5 lock nut into an opening in the upper seat tube. Make sure the rounded side of the lock nut faces out.
- Next, insert an M5 x 30 mm bolt through the opening in the opposite side of the upper seat tube. Fully tighten the screw with the Allen wrench.
- Primero, ajustar una tuerca ciega M5 en una apertura del tubo de asiento superior. Asegurarse de que el lado redondeado de la tuerca ciega apunte hacia fuera.
- Luego, insertar un perno M5 x 30 mm en la apertura del lado opuesto del tubo de asiento superior. Apretar bien el tornillo con la llave inglesa.
- Insérer d'abord un écrou de sécurité M5 dans l'ouverture du tube supérieur du siège. S'assurer que le côté arrondi de l'écrou de sécurité est face à l'extérieur.
- Puis, insérer un boulon M5 de 30 mm dans l'ouverture du côté opposé du tube supérieur du siège. Bien serrer la vis à l'aide de la clé Allen.

# Battery Installation Colocación de las pilas Installation des piles

**Hint:** Install batteries if you need to use this swing away from an outlet. We recommend using **alkaline** batteries for longer battery life.

**Nota:** instalar las pilas para usar este columpio donde no haya tomacorrientes eléctricos. Se recomienda usar pilas **alcalinas** para una mayor duración.

**Remarque :** Installer des piles dans le produit pour l'utiliser dans un endroit où il n'y a pas de prise électrique à proximité. Il est recommandé d'utiliser des piles **alcalines** car elles durent plus longtemps.

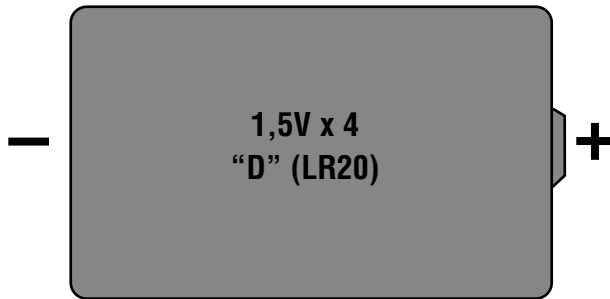

- Protect the environment by not disposing of this product with household waste (2002/96/EC). Check your local authority for recycling advice and facilities (Europe only).
- Proteger el medio ambiente no disponiendo de este producto en la basura del hogar (2002/96/EC). Consultar con la agencia local pertinente en cuanto a información y centros de reciclaje (solo Europa).
- Protéger l'environnement en ne jetant pas ce produit dans les ordures ménagères (2002/96/EC). Consulter la municipalité pour obtenir des conseils sur le recyclage et connaître les centres de dépôt de la région.

## Battery Compartment Door

Tapa del compartimento de pilas

Couvercle du compartiment des piles

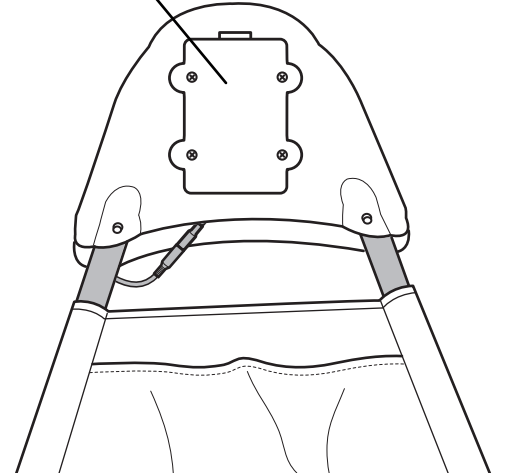

- Loosen the screws in the battery compartment door with a Phillips screwdriver and remove the battery compartment door.
- Insert four "D" (LR20) **alkaline** batteries into the battery compartment.

- Replace the battery compartment door and tighten the screws.

**Note:** Low battery power may cause product movement to slow, sound and lights to become faint or product to turn off all together. If this should happen, use the AC adaptor as a power source or replace the batteries. Replace the batteries with four **alkaline** "D" (LR20) batteries.

- If this product begins to operate erratically, you may need to reset the electronics. Turn the power off and then back on.

- Desenroscar los tornillos de la tapa del compartimento de pilas con un destornillador de estrella y retirar la tapa.
- Insertar cuatro pilas **alcalinas** tipo 4 x "D" (LR20) x 1,5V en el compartimento.
- Cerrar la tapa del compartimento de pilas y ajustar los tornillos.

**Nota:** si las pilas están gastadas, el movimiento y sonido del producto pueden debilitarse o quizá el producto deje de funcionar del todo. Si esto sucede, usar el adaptador de corriente alterna como fuente de alimentación o bien sustituir las pilas. Sustituir las pilas por cuatro pilas **alcalinas** tipo 4 x "D" (LR20) x 1,5V.

- Si este producto no funciona correctamente, restablecer el circuito electrónico. Poner el botón de encendido en apagado y nuevamente en encendido.

- Desserrer les vis du compartiment des piles et enlever le couvercle.
- Insérer quatre piles **alcalines** D (LR20) dans le compartiment des piles.
- Remettre le couvercle en place et serrer les vis.

**Remarque :** Si les piles sont faibles, la balancelle peut ralentir et le son s'affaiblir ou s'arrêter complètement. Si c'est le cas, utiliser l'adaptateur c.a. pour alimenter le produit ou changer les piles. Remplacer les piles par quatre piles **alcalines** D (LR20) neuves.

- Si le produit ne fonctionne pas correctement, il peut être nécessaire de réinitialiser le système électronique. Pour ce faire, éteindre le produit puis le rallumer.

# Battery Safety Information

## Información de seguridad sobre las pilas

## Conseils de sécurité concernant les piles

**In exceptional circumstances, batteries may leak fluids that can cause a chemical burn injury or ruin your product.**

**To avoid battery leakage:**

- Do not mix old and new batteries or batteries of different types: alkaline, standard (carbon-zinc) or rechargeable (nickel-cadmium).
- Insert batteries as indicated inside the battery compartment.
- Remove batteries during long periods of non-use. Always remove exhausted batteries from the product. Dispose of batteries safely. Do not dispose of this product in a fire. The batteries inside may explode or leak.
- Never short-circuit the battery terminals.
- Use only batteries of the same or equivalent type as recommended.
- Do not charge non-rechargeable batteries.
- Remove rechargeable batteries from the product before charging.
- If removeable, rechargeable batteries are used, they are only to be charged under adult supervision.

**En circunstancias excepcionales, las pilas pueden derramar líquido que puede causar quemaduras o dañar el producto.**

**Para evitar derrames:**

- No mezclar pilas nuevas con gastadas ni mezclar pilas alcalinas, estándar (carbono-cinc) o recargables (níquel-cadmio).
- Cerciorarse de que la polaridad de las pilas sea la correcta.
- Sacar las pilas gastadas del producto y disponer de ellas de una manera segura. Sacar las pilas si el vehículo no va a ser usado durante un periodo prolongado. No quemar las pilas ya que podrían explotar o derramar el líquido incorporado en ellas.
- No provocar un cortocircuito con las terminales.
- Usar sólo el tipo de pilas recomendadas (o su equivalente).
- No cargar pilas no recargables.
- Sacar las pilas recargables antes de cargarlas.
- La carga de las pilas recargables sólo debe realizarse con la supervisión de un adulto.

**Dans des circonstances exceptionnelles, les piles pourraient couler et causer des brûlures chimiques ou endommager irréparablement le produit. Pour éviter que les piles coulent :**

- Ne pas combiner des piles usées avec des piles neuves ou différents types de piles : alcalines, standard (carbone-zinc) ou rechargeables (nickel-cadmium).
- Insérer les piles dans le sens indiqué à l'intérieur du compartiment.
- Retirer les piles si le jouet n'est pas utilisé pendant une longue période. Toujours retirer les piles usées du produit. Jeter les piles usées dans un conteneur réservé à cet usage. Ne pas jeter les piles au feu : elles pourraient exploser ou couler.
- Ne jamais court-circuiter les bornes des piles.
- N'utiliser que des piles du même type que celles recommandées, ou des piles équivalentes.
- Ne pas recharger des piles non rechargeables.
- Toujours retirer les piles rechargeables du produit avant de les charger.
- Les piles rechargeables ne doivent être rechargées que sous la surveillance d'un adulte.

**WARNING AVERTISSEMENT ADVERTENCIA**

**To prevent serious injury or death from falls and being strangled in the restraint system:**

- Always use restraint system. Never rely on the tray to restrain child.
- Never use with an active child who may be able to climb out of the seat.
- Never leave child unattended.

**Para evitar lesiones graves o la muerte debido a caídas o por quedar atrapado en el sistema de sujeción:**

- Siempre utilizar el sistema de sujeción. La bandeja no sirve para sujetar al niño.
- No utilizar el producto con un niño que se pueda salir del asiento.
- No dejar a los niños fuera de su alcance.

**Pour prévenir les blessures graves ou la mort qui pourraient survenir si l'enfant tombait ou s'étranglait avec le système de retenue :**

- Toujours utiliser le système de retenue. Le plateau ne peut pas retenir l'enfant.
- Ne jamais l'utiliser pour un enfant qui pourrait être capable de sortir seul du siège.
- Ne jamais laisser un enfant sans surveillance.



# Set-Up and Use    Preparación y uso    Installation et utilisation

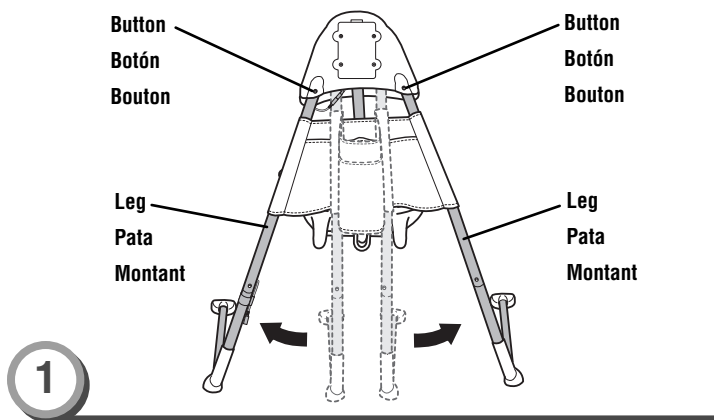

## To Unfold

- Firmly pull the legs outward. Make sure the buttons snap into the notches in the motorized frame.
- Check to be sure the legs are locked into position.

## Para desplegar

- Tirar de las patas hacia afuera con firmeza. Verificar que los botones se ajusten en las muescas del armazón motorizado.
- Cerciorarse de que las patas estén fijadas en su lugar.

## Pour le déplier

- Tirer fermement les montants vers l'extérieur. S'assurer que les boutons s'emboîtent dans les encoches du boîtier du moteur.
- Vérifier que les montants sont verrouillés.

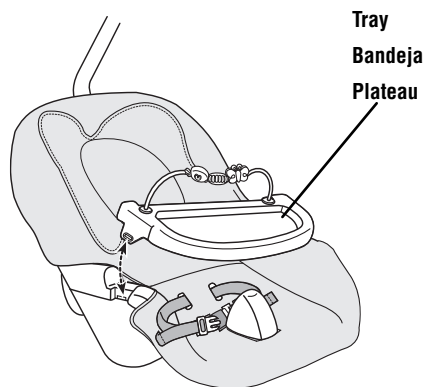

## Using the Tray

- Fit the tabs on the tray into the slots in the sides of the seat.
- To remove the tray, pull one edge of the tray out and lift.

## Uso de la bandeja

- Ajustar las lengüetas de la bandeja en las ranuras de los lados del asiento.
- Para desprender la bandeja, jalar un borde de la bandeja hacia afuera y levantarla.

## Pour utiliser le plateau

- Insérer les pattes du plateau dans les fentes situées sur les côtés du siège.
- Pour retirer le plateau, tirer une patte hors d'une fente et soulever le plateau.

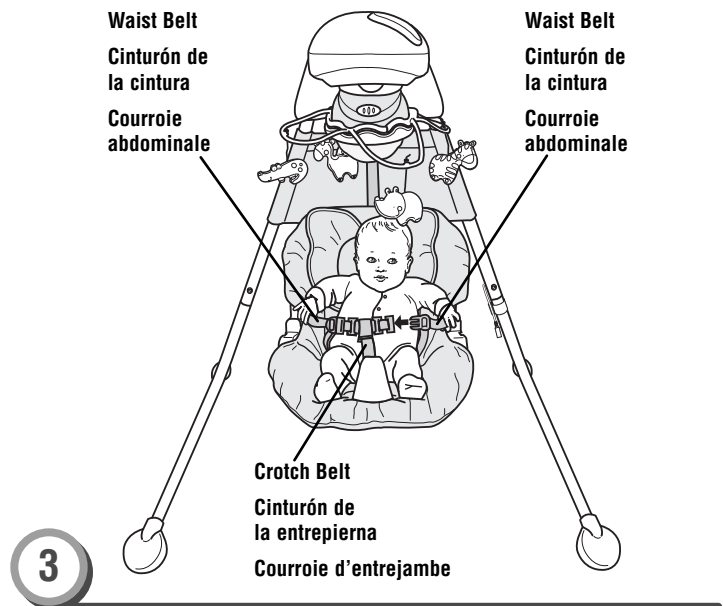

## Restraint Belts

- Place your child in the seat.
- Pull the crotch belt up between your child's legs and fasten both waist belts to the crotch belt. Make sure you hear a "click" on both sides.

## Cinturones de sujeción

- Sentar a su hijo en el asiento.
- Tirar del cinturón de la entrepierna hacia arriba, entre las piernas de su hijo, y ajustar ambos cinturones de la cintura al de la entrepierna. Cerciorarse de oír un "clik" en ambos lados.

## Courroies de retenue

- Mettre l'enfant dans le siège.
- Glisser la courroie d'entrejambe entre les jambes de l'enfant et attacher les deux courroies abdominales à la courroie d'entrejambe. S'assurer d'entendre un «clik» de chaque côté.

Restraint System  
Sistema de sujeción  
Système de retenue

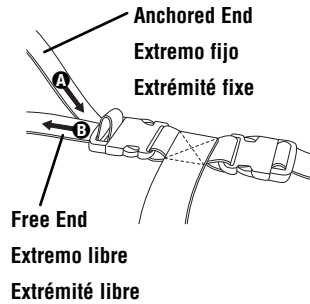
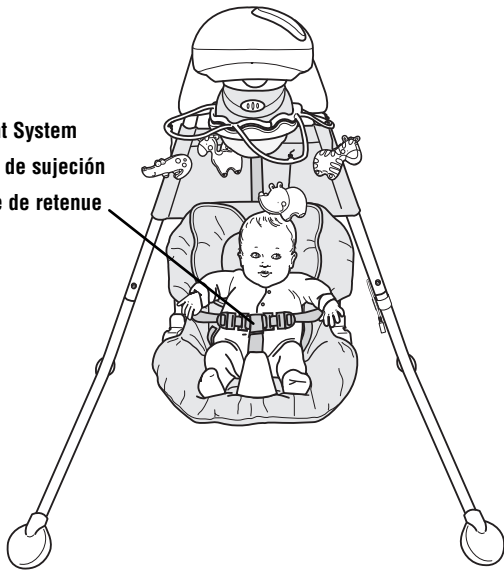

**TIGHTEN**  
**AJUSTAR**  
**SERRER**

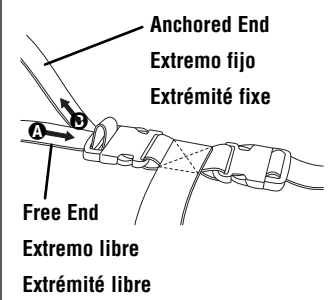

**LOOSEN**  
**DEAJUSTAR**  
**DESSERRER**

5

**To tighten the waist belts:**

- Feed the anchored end of the waist belt up through the buckle to form a loop A. Pull the free end of the waist belt B.

**To loosen the waist belts:**

- Feed the free end of the waist belt up through the buckle to form a loop A. Enlarge the loop by pulling on the end of the loop toward the buckle. Pull the anchored end of the waist belt to shorten the free end of the waist belt B.

**Note:** Check to be sure the restraint is securely attached by pulling it away from your child.

**Para ajustar los cinturones de la cintura:**

- Introducir el extremo enganchado del cinturón de la cintura en la hebilla para formar un espacio A. Jalar el extremo libre del cinturón de la cintura B.

**Para desajustar los cinturones de la cintura:**

- Introducir el extremo libre del cinturón de la cintura en la hebilla para formar un espacio A. Agrandar el espacio jalando el extremo del espacio hacia la hebilla. Jalar el extremo enganchado del cinturón de la cintura para achicar el extremo libre del cinturón de la cintura B.

**Nota:** Verificar que el sistema de sujeción esté bien ajustado, tirando del mismo en dirección opuesta al niño.

**Pour serrer les courroies abdominales :**

- Glisser vers le haut une portion de l'extrémité fixe de la courroie abdominale dans le passant de façon à former une boucle A. Tirer sur l'extrémité libre de la courroie abdominale B.

**Pour desserrer les courroies abdominales :**

- Glisser vers le haut une portion de l'extrémité libre de la courroie abdominale dans le passant de façon à former une boucle A. Agrandir la boucle en tirant sur son extrémité, vers le passant. Tirer sur l'extrémité fixe de la courroie abdominale pour raccourcir l'extrémité libre de la courroie B.

**Remarque :** S'assurer que la ceinture de retenue est bien attachée en tirant dessus dans la direction opposée de l'enfant.

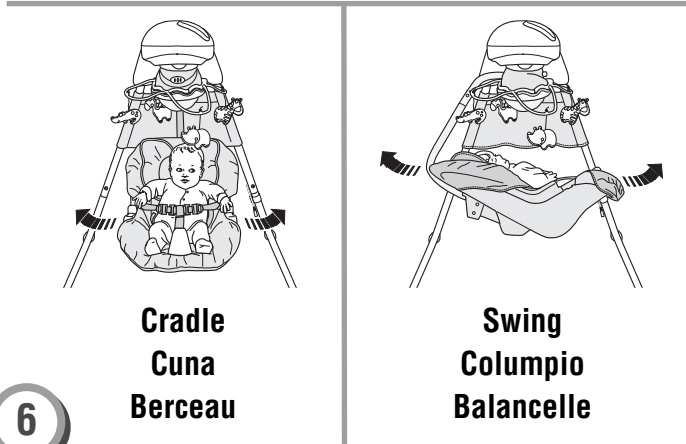
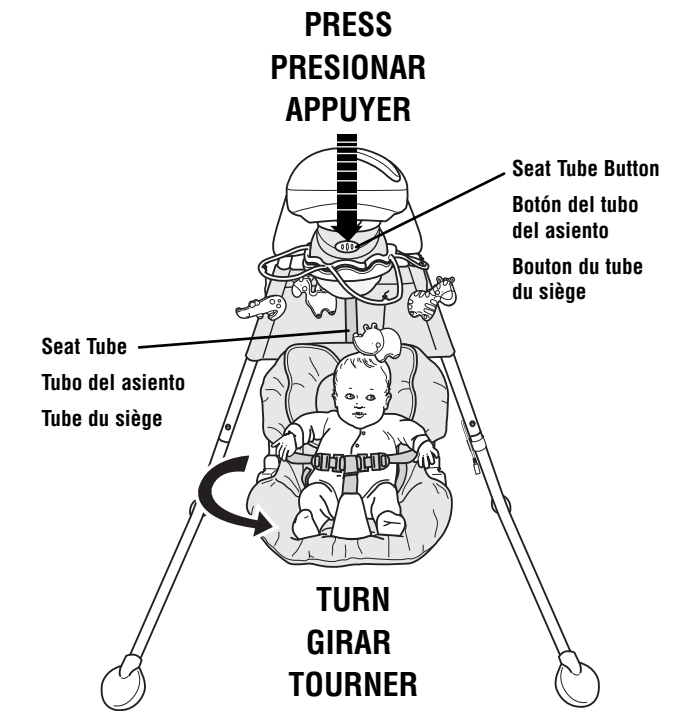

6

You can adjust the motion of the swing: side to side or front to back.

- Press the seat tube button to unlock the seat tube.
- Rotate the seat tube to the desired position.

Podrá ajustar el movimiento del columpio: lado a lado o de adelante para atrás.

- Oprimir el botón del tubo del asiento para liberar el tubo del asiento.
- Girar el tubo del asiento a la posición deseada.

La balancelle peut bouger d'un côté à l'autre ou d'avant en arrière.

- Appuyer sur le bouton du tube du siège pour déverrouiller celui-ci.
- Tourner le tube du siège dans la position désirée.

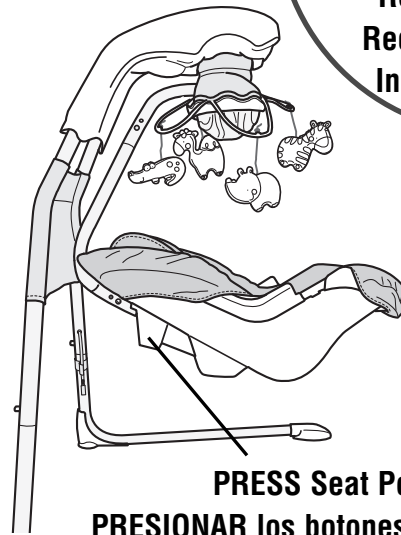
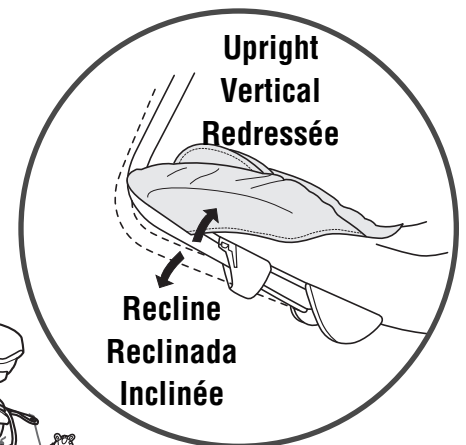

**PRESS** Seat Position Buttons  
**PRESIONAR** los botones de posición de asiento  
**APPUYER** sur les boutons de positionnement du siège

7

You can adjust the seat to two different positions: Recline or Upright.

- From behind the seat, press both seat position buttons.
- Push the seatback up until the buttons “snap” into the upright position.
- Push the seatback down until the buttons “snap” into the recline position.

Podrá ajustar el asiento en dos posiciones diferentes: Reclinada o Vertical.

- Oprimir ambos botones de posición de asiento en el dorso del asiento.
- Empujar el respaldo del asiento para arriba hasta que los botones se encajen en la posición vertical.
- Empujar el respaldo del asiento para abajo hasta que los botones se encajen en la posición reclinada.

Le siège peut être placé à deux positions différentes : inclinée ou redressée.

- Appuyer sur les deux boutons de positionnement à l'arrière du siège.
- Lever le dossier du siège jusqu'à ce que les boutons s'emboîtent dans les trous pour la position redressée.
- Baisser le dossier du siège jusqu'à ce que les boutons s'emboîtent dans les trous pour la position inclinée.

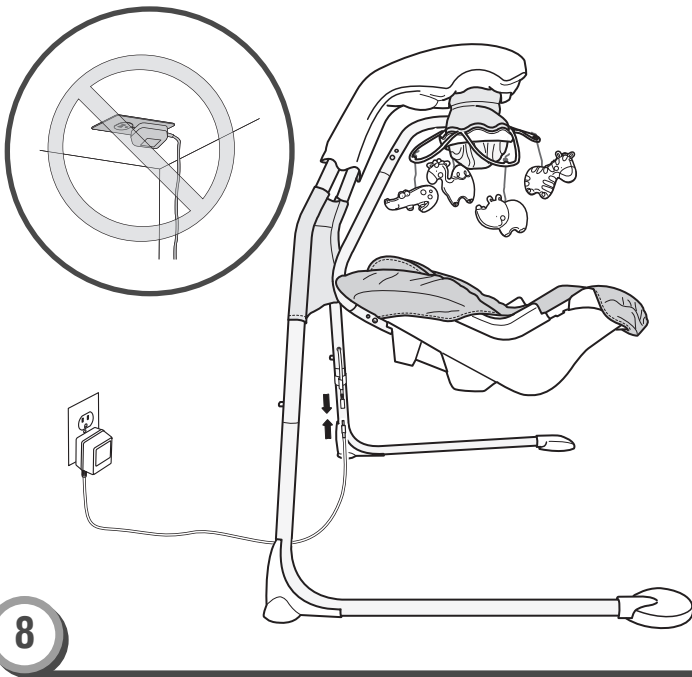

8

## AC Power Use

- Place the swing near a standard wall outlet.
- Plug the AC adaptor into the power cord extending from the back of a leg.
- Plug the AC adaptor into the wall outlet.
- Use the AC adaptor only in a wall outlet. Do not plug the adaptor into a ceiling outlet.
- Slide the power source switch to (AC power).

**Hint:** The power AC adaptor cord is designed to easily disconnect if stepped on accidentally. Simply plug the AC adaptor cord back into the power cord extending from the back of the leg.

- The swing also operates on battery power. To install batteries, please refer to the Battery Installation section on page 14. Slide the power source switch to (DC power).

## Uso de corriente alterna

- Poner el columpio cerca de un tomacorriente de pared estándar.
- Enchufar el adaptador eléctrico en el cable eléctrico que se extiende del dorso de una de las patas.
- Enchufar el adaptador de corriente alterna en el tomacorriente de pared.
- Enchufar el adaptador eléctrico solo en un tomacorriente de pared. No enchufar el adaptador en un tomacorriente de techo.
- Poner el interruptor de fuente de alimentación en corriente alterna.

**Nota:** el cable eléctrico está diseñado para desconectarse fácilmente en caso de pisarlo accidentalmente. Simplemente volver a enchufar el adaptador de corriente alterna en el cable eléctrico que se extiende desde trasera del producto.

- El columpio también funciona a base de pilas. Para instalar las pilas, leer la sección de colocación de las pilas en la página 14. Poner el interruptor de fuente de alimentación en corriente continua.

## Utilisation de l'adaptateur c.a.

- Placer la balancelle à proximité d'une prise de courant standard.
- Brancher l'adaptateur c.a. sur le cordon d'alimentation à l'arrière du produit.
- Brancher l'adaptateur c.a. sur la prise de courant.
- Brancher l'adaptateur c.a. sur une prise murale seulement. Ne pas brancher le chargeur sur une prise située au plafond.
- Glisser l'interrupteur d'alimentation au mode adaptateur c.a.

**Remarque :** Le cordon d'alimentation de l'adaptateur c.a. est conçu pour se débrancher facilement si quelqu'un marche dessus par mégarde. Il suffit de rebrancher l'adaptateur c.a. sur le cordon d'alimentation à l'arrière du produit.

- La balancelle peut aussi être alimentée par piles. Pour installer les piles, se référer à la section « Installation des piles » à la page 14. Glisser l'interrupteur d'alimentation au mode piles.

# Storage Almacenamiento Rangement

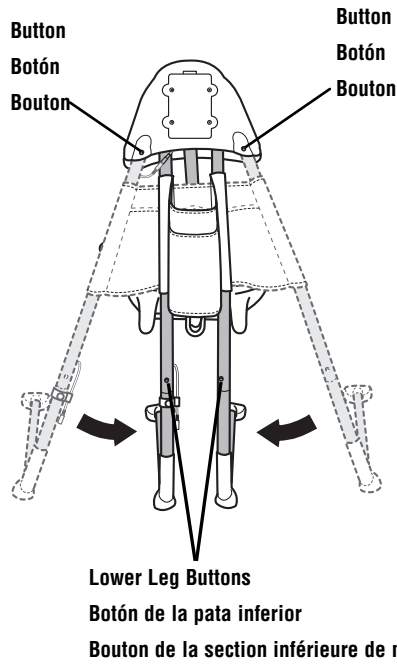

1

## Storage

- Press the buttons on the back of the motorized frame while pushing the legs inward.

## Almacenamiento

- Oprimir los botones del dorso del armazón motorizado mientras presiona las patas hacia adentro.

## Rangement

- Appuyer sur les boutons à l'arrière du boîtier du moteur tout en poussant les montants vers l'intérieur.

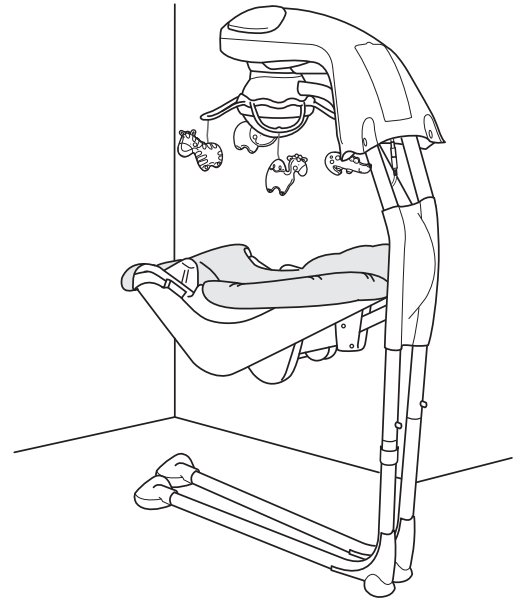

2

- Lean the swing frame against a wall for storage.

**IMPORTANT!** Remove the batteries for long-term storage.

**Hint:** The legs may be disassembled for long-term storage. Press the button on each lower leg and remove them from the upper legs.

- Reclinar el armazón de la cuna-columpio contra una pared para almacenarla.

**¡IMPORTANTE!** Sacar las pilas del producto durante periodos largos de inoperabilidad.

**Consejo:** Las patas se pueden desensamblar para periodos largos de inoperabilidad. Oprimir los botones de las patas inferiores y separarlas de las patas superiores.

- Appuyer le cadre de la balancelle sur un mur quand elle n'est pas utilisée.



**IMPORTANT !** Retirer les piles du produit si on ne s'en sert pas pendant un certain temps.

**Remarque :** Les montants peuvent être démontés si on ne se sert pas du produit pendant un certain temps. Appuyer sur le bouton de chaque section inférieure de montant et séparer les sections supérieures.

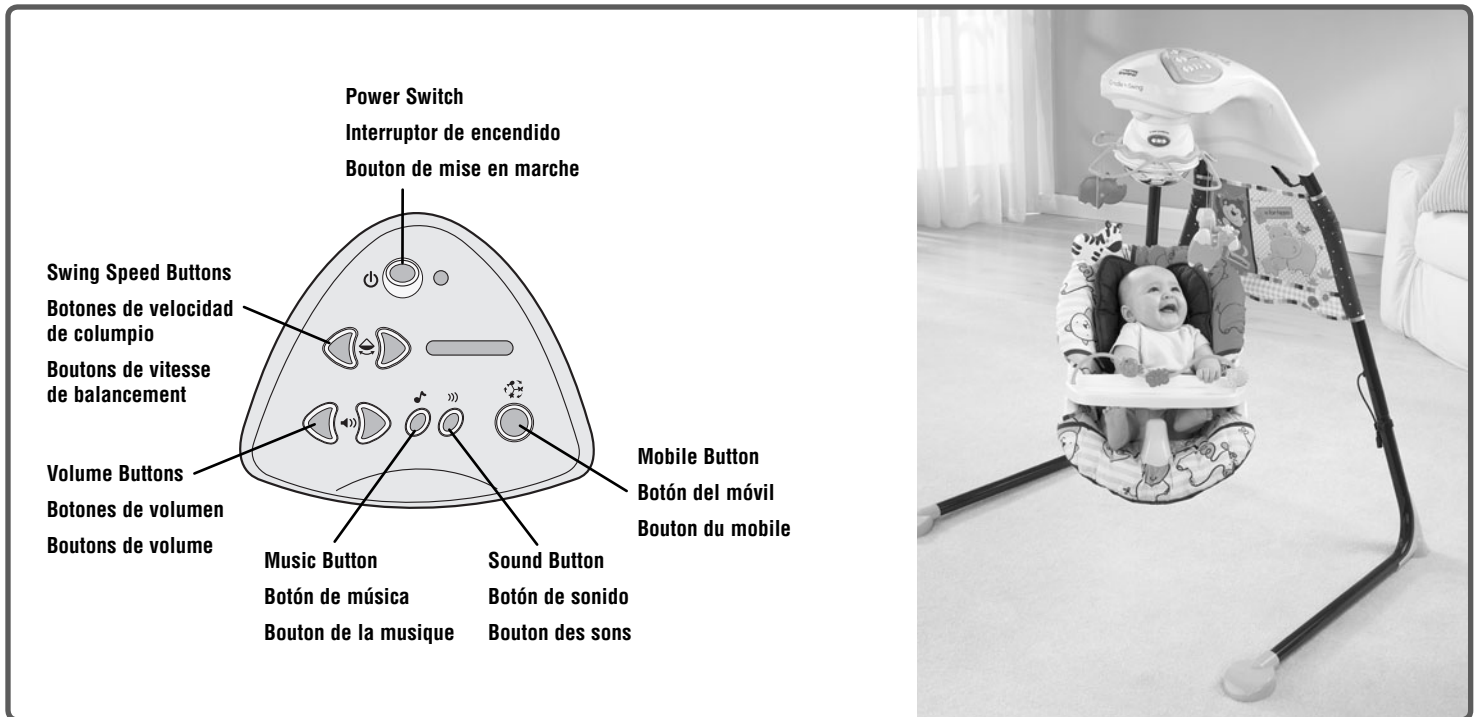
# Swing Use    Uso como columpio    Utilisation de la balançoire



## Swing

- Slide the power switch ON.
- Press the swing speed buttons to select any of six speed settings .
- Be sure to turn swinging OFF  when not in use.



### Hints:

- *As with most battery-powered swings, a heavier child will reduce the amount of swinging motion on all settings. In most cases, the low setting works best for a smaller child while the high setting works best for a larger child.*
- *If the low setting provides too much swinging motion for your child, try placing one end of a blanket underneath your child and let the other end of the blanket drape down while swinging.*

## Mobile, Music and Sounds

- Press the music button  to turn the play a song. Press the button again to turn the music off. Press the button again to turn the music on again.



**Hint:** When you restart the music a different song will play.

- Press the sound button  to play soothing sounds. Press the button again to change the sound. Press the button again to turn the sounds off.
- Press the mobile button  to turn on the mobile. Press the button again to turn it off.

**Hint:** The mobile, music or sounds will turn off after approximately 20 minutes. Press the mobile, music or sounds button to restart.

- Press the volume buttons  to adjust the volume level.

## Columpio

- Poner el interruptor de encendido en ENCENDIDO.
- Presionar los botones de velocidad del columpio para seleccionar una de seis velocidades de movimiento .
- APAGAR  el movimiento de columpio cuando esta función no se use.



### Consejos:

- *Como sucede con la mayoría de columpios accionados por pilas, la cantidad de movimiento se reducirá en todos los valores cuanto más sea el peso del niño. En la mayoría de casos, el valor bajo resulta óptimo para niños pequeños y el valor alto resulta óptimo para niños grandes.*
- *Si el nivel bajo produce demasiado movimiento para el niño, colocar el extremo de una cobija debajo del niño y dejar que el otro extremo cuelgue mientras se columpia.*

## Móvil, música y sonidos

- Presionar el botón de música  para oír una canción. Volver a presionar el botón para apagar la música. Volver a presionar el botón para volver a prender la música.

**Atención:** Al reiniciar la música, se oír una canción diferente.



- Presionar el botón de sonidos  para activar sonidos relajantes. Presionar el botón otra vez para cambiar el sonido. Volver a presionar el botón para apagar los sonidos.
- Presionar el botón del móvil  para prender el móvil. Volver a presionar el botón para apagarlo.

**Atención:** Después de aproximadamente 20 minutos, el móvil, música o sonidos se apagarán. Para reiniciarlos, presionar el botón del móvil, música o sonidos.

- Presionar los botones del volumen  para ajustar el volumen.

## Swing Use    Uso como columpio Utilisation de la balançoire

### Balancelle

- Mettre le bouton de mise en marche à la position MARCHE.
- Appuyer sur les boutons de vitesse de balancement pour choisir l'une des six vitesses .
- Toujours éteindre  la balancelle quand elle n'est pas utilisée.



### Remarques :

- *Comme avec la plupart des balancelles alimentées par piles, le poids de l'enfant réduit le balancement de chaque position. Dans la plupart des cas, le réglage « lent » convient mieux à un petit enfant et le réglage « rapide », à un enfant plus lourd.*
- *Si le balancement est trop fort au réglage « faible », mettre une couverture sous l'enfant et la laisser retomber derrière lui quand la balancelle fonctionne.*

### Mobile, musique et sons

- Appuyer sur le bouton de musique  pour entendre une chanson. Appuyer encore sur le bouton pour arrêter la musique. Appuyer une autre fois sur le bouton pour réactiver la musique.

**Remarque :** Lorsque la musique est réactivée, une chanson différente joue.

- Appuyer sur le bouton des sons  pour activer des sons apaisants. Appuyer de nouveau sur le bouton pour changer les sons. Appuyer une autre fois pour arrêter les sons.
- Appuyer sur le bouton du mobile  pour mettre le mobile en marche. Appuyer une autre fois sur le bouton pour arrêter le mobile.

**Remarque :** Le mobile, la musique ou les sons s'arrêtent automatiquement après environ 20 minutes. Appuyer sur le bouton du mobile, de la musique ou des sons pour les réactiver.

- Appuyer sur les boutons de volume  pour régler le volume.

## Care    Mantenimiento    Entretien

- Remove the tray from the seat.
  - Unbuckle the restraint system.
  - Remove the pad elastic loops from the pegs and unfasten the pad fasteners from the seat.
  - Remove the pad from the restraint system.
  - Machine wash the pad in cold water with a mild detergent. Do not use bleach. Tumble dry on low heat and remove promptly.
  - To clean the seat, restraint system, tray, mobile, fabric panel and motorized frame, use a mild cleaning agent and damp cloth. Rinse with clean water to remove residue.
  - Replace the pad onto the seat.
  - Periodically check the swing for loose fasteners or broken parts and tighten as needed.
- 
- Quitar la bandeja del asiento.
  - Desajustar el sistema de sujeción.
  - Quitar los ganchos elásticos de la almohadilla de las clavijas y desajustar las sujeciones de la almohadilla del asiento.
  - Separar la almohadilla del sistema de sujeción.
  - Lavar la almohadilla a máquina con un detergente suave en agua fría. No utilizar lejía. Meter a la secadora a temperatura baja y sacar inmediatamente después del ciclo.
  - Para limpiar el asiento, sistema de sujeción, bandeja, móvil, compartimentos de almacenamiento y el armazón motorizado, utilizar una solución para lavar suave y un paño húmedo. Enjuagar con agua limpia para eliminar cualquier residuo.
  - Volver a colocar la almohadilla en el asiento y los juguetes en el móvil.
  - Revisar el columpio con regularidad para verificar que no haya sujeciones sueltas o piezas rotas y para hacer ajustes según sea necesario.
- 
- Enlever le plateau du siège.
  - Détacher les courroies du système de retenue.
  - Détacher les boucles élastiques des chevilles et détacher les attaches du coussin de celles du siège.
  - Séparer le coussin du système de retenue.
  - Laver le coussin à la machine à l'eau froide et un savon doux. Ne pas utiliser d'eau de Javel. Sécher à basse température et retirer rapidement de la machine une fois sec.
  - Nettoyer le siège, le système de retenue, le plateau, le mobile, la pochette de rangement et le boîtier du moteur avec un chiffon humide et un savon doux. Les rincer à l'eau propre pour éliminer les résidus de savon.
  - Replacer le coussin sur le siège.
  - Vérifier régulièrement l'ajustement des attaches (les réajuster au besoin) et l'état des pièces (les remplacer au besoin).



**CONSUMER ASSISTANCE  
AYUDA AL CONSUMIDOR  
SERVICE À LA CLIENTÈLE**

1-800-432-5437 (US & Canada)



**service.fisher-price.com**

Fisher-Price, Inc., 636 Girard Avenue, East Aurora, NY 14052.

Hearing-impaired consumers/Clientes con problemas auditivos/  
Pour les malentendants : 1-800-382-7470.

*En México: 59-05-51-00 Ext. 5205 ó 01-800-463-59-89*

**CANADA**

Mattel Canada Inc., 6155 Freemont Blvd., Mississauga,  
Ontario L5R 3W2.

**MÉXICO**

Importado y distribuido por Mattel de México, S.A. de C.V.,  
Insurgentes Sur #3579, Torre 3, Oficina 601, Col. Tlalpan,  
Delegación Tlalpan, C.P. 14020, México, D.F. R.F.C.  
MME-920701-NB3. Tels.: 59-05-51-00 Ext. 5205 ó 01-800-463-59-89.

**CHILE**

Mattel Chile, S.A., Avenida Américo Vespucio 501-B, Quilicura,  
Santiago, Chile.

**VENEZUELA**

Mattel de Venezuela, C.A., RIF J301596439, Ave. Mara, C.C.  
Macaracuay Plaza, Torre B, Piso 8, Colinas de la California,  
Caracas 1071.

**ARGENTINA**

Mattel Argentina, S.A., Curupaytí 1186, (1607) – Villa Adelina,  
Buenos Aires.

**COLOMBIA**

Mattel Colombia, S.A., calle 123#7-07 P.5, Bogotá.

Fisher Price, Inc., a subsidiary of Mattel, Inc., East Aurora, NY 14052 U.S.A.  
©2010 Mattel, Inc. All Rights Reserved. © and ™ designate U.S. trademarks of Mattel, Inc.  
Fisher Price, Inc., une filiale de Mattel, Inc., East Aurora, NY 14052 É.-U.  
©2010 Mattel, Inc. Tous droits réservés. © et ™ désignent des marques de Mattel, Inc. aux É.-U.