

If you have questions or comments, contact us.  
Pour toute question ou tout commentaire, nous contacter.  
Si tiene dudas o comentarios, contáctenos.

1-800-4-DEWALT • www.dewalt.com

INSTRUCTIVO DE OPERACIÓN, CENTROS DE SERVICIO Y PÓLIZA DE GARANTÍA. ADVERTENCIA: LEÁSE ESTE INSTRUCTIVO ANTES DE USAR EL PRODUCTO.

INSTRUCTION MANUAL  
GUIDE D'UTILISATION  
MANUAL DE INSTRUCCIONES

# DEWALT®

D51420 18 Gauge (1/2" x 1") 1/4" Narrow Crown Stapler  
D51422 18 Gauge (1/2" x 1-1/2") 1/4" Narrow Crown Stapler

Pistolet agrafeur de calibre 18 à agrafes à couronne étroite de 6,3 mm (1/4 po) (12,7 x 25,4 mm [1/2 x 1 po]), modèle D51420

Pistolet agrafeur de calibre 18 à agrafes à couronne étroite de 6,3 mm (1/4 po) (12,7 x 38,1 mm [1/2 x 1-1/2 po]), modèle D51422

Engrapadora para grapas angostas de 6,35 mm (1/4") calibre 18 (12,7 mm x 24,5 mm [1/2" x 1"]) D51420  
Engrapadora para grapas angostas de 6,35 mm (1/4") calibre 18 (12,7 mm x 24,5 mm [1/2" x 1"]) D51422

DeWALT Industrial Tool Co., 701 East Joppa Road, Baltimore, MD 21286

(APR06) Form No. 643103-00

D51420, D51422

Copyright © 2006 DeWALT

The following are trademarks for one or more DeWALT power tools: the yellow and black color scheme; the "D" shaped air intake grill; the array of pyramids on the handgrip; the kit box configuration; and the array of lozenge-shaped humps on the surface of the tool.

IF YOU HAVE ANY QUESTIONS OR COMMENTS ABOUT THIS OR ANY DEWALT TOOL, CALL US TOLL FREE AT: 1-800-4-DEWALT (1-800-433-9258)

POUR TOUTE QUESTION OU REMARQUE AU SUJET DE CET OUTIL OU DE TOUT AUTRE OUTIL DEWALT, COMPOSEZ LE NUMÉRO SANS FRAIS : 1 800 4-DEWALT (1 800 433-9258)

SI TIENE ALGUNA PREGUNTA O DESEA HACER ALGÚN COMENTARIO SOBRE ESTA O CUALQUIER OTRA HERRAMIENTA DEWALT, LLAME SIN COSTO AL: 1-800-4-DEWALT (1-800-433-9258)

## SAVE THESE INSTRUCTIONS

### Important Safety Instructions for Pneumatic Tools

**WARNING:** When using any pneumatic tool, all safety precautions, as outlined below, should be followed to avoid the risk of **death** or **serious injury**. Read and understand all instructions before operating the tool.

### CONSERVER CES DIRECTIVES

### Consignes de sécurité importantes concernant les outils pneumatiques

**AVERTISSEMENT:** Lorsqu'on utilise un outil pneumatique, on doit suivre toutes les consignes de sécurité, y compris celles précisées ci-dessous, afin d'éviter les risques de **blessure grave** ou **mortelle**. Lire et comprendre toutes les directives du présent guide avant d'utiliser l'outil.

### CONSERVE ESTAS INSTRUCCIONES

### Instrucciones importantes de seguridad para herramientas neumáticas

**ADVERTENCIA:** Cuando utilice una herramienta neumática, debería tomar toda precaución de seguridad descrita a continuación para evitar correr riesgo de **muerte** o **lesiones graves**. Lea y comprenda todas las instrucciones antes de operar la herramienta.

#### Definitions: Safety Guidelines

The definitions below describe the level of severity for each signal word. Please read the manual and pay attention to these symbols.

**DANGER:** Indicates an imminently hazardous situation which, if not avoided, **will result in death or serious injury**.

**WARNING:** Indicates a potentially hazardous situation which, if not avoided, **could result in death or serious injury**.

**CAUTION:** Indicates a potentially hazardous situation which, if not avoided, **may result in minor or moderate injury**.

**CAUTION:** Used without the safety alert symbol indicates a potentially hazardous situation which, if not avoided, **may result in property damage**.

#### Définitions : lignes directrices en matière de sécurité

Les définitions ci-dessous décrivent le niveau de danger pour chaque mot-indicateur employé. Veuillez lire le mode d'emploi et porter une attention particulière à ces symboles.

**DANGER:** indique une situation dangereuse imminente qui, si elle n'est pas évitée, entraînera **la mort ou des blessures graves**.

**AVERTISSEMENT:** indique une situation potentiellement dangereuse qui, si elle n'est pas évitée, **pourrait entraîner la mort ou des blessures graves**.

**MISE EN GARDE:** indique une situation potentiellement dangereuse qui, si elle n'est pas évitée, **peut causer des blessures mineures ou modérées**.

**MISE EN GARDE:** utilisé sans le symbole d'alerte de sécurité, indique une situation potentiellement dangereuse qui, si elle n'est pas évitée, **pourrait entraîner des dégâts matériels**.

#### Definiciones: Normas de seguridad

Las siguientes definiciones describen el nivel de gravedad de cada palabra de señal. Lea el manual y preste atención a estos símbolos.

**PELIGRO:** Indica una situación de peligro inminente que, si no se evita, **provocará la muerte o lesiones graves**.

**ADVERTENCIA:** Indica una situación de peligro potencial que, si no se evita, **podría provocar la muerte o lesiones graves**.

**PRECAUCIÓN:** Indica una situación de peligro potencial que, si no se evita, **puede provocar lesiones leves o moderadas**.

**PRECAUCIÓN:** Utilizado sin el símbolo de alerta de seguridad indica una situación de peligro potencial que, si no se evita, **puede provocar daños en la propiedad**.

- Actuating tool may result in flying debris, collation material, or dust which could harm operator's eyes. Operator and others in work area **MUST** wear safety glasses with side shields. These safety glasses must conform to ANSI Z87.1 requirements (approved glasses have "Z87" printed or stamped on them. It is the employer's responsibility to enforce the use of eye protection equipment by the tool operator and other people in the work area. (Fig. A)

FIG. A



- Minimize flying dust and debris by rotating 360° exhaust to appropriate setting.

FIG. B

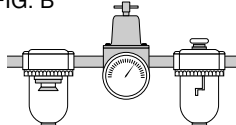

- Always wear appropriate personal hearing and other protection during use. Under some conditions and duration of use, noise from this product may contribute to hearing loss. (Fig. A)

FIG. C

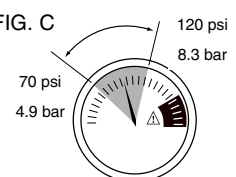

- Use only clean, dry, regulated air. Condensation from an air compressor can rust and damage the internal workings of the tool. (Fig. B)
- Regulate air pressure. Use air pressure compatible with ratings on the nameplate of the

- L'outil actionné pourrait projeter des débris, de la colle d'assemblage ou de la poussière qui peuvent provoquer des lésions oculaires à l'opérateur. L'opérateur et toutes autres personnes œuvrant dans la zone de travail **DOIVENT** porter des lunettes de sécurité munies de protecteurs latéraux. Ces lunettes de sécurité doivent être conformes à la norme ANSI Z87.1 (les lunettes homologuées portent l'inscription imprimée ou estampillée « Z87 »). L'employeur a la responsabilité d'imposer le port d'un équipement de protection oculaire par l'opérateur de l'outil et toute personne se trouvant dans la zone immédiate de travail. (Fig. A)

- Tourner le déflecteur d'échappement de 360° à l'angle voulu pour réduire la projection de poussière et de débris.

- Toujours porter une protection auditive et toute autre protection convenables lors de l'utilisation de l'outil. Dans certaines conditions et selon la durée d'utilisation, le bruit provoqué

- La herramienta en funcionamiento puede generar residuos volátiles, materiales colacionados o polvo que pueden dañar los ojos del operador. El operador y toda otra persona que se encuentre en el área de trabajo **DEBEN** usar anteojos de seguridad con protección lateral. Estos anteojos de seguridad deben cumplir con los requisitos ANSI Z87.1 (los anteojos aprobados tienen impreso o estampado "Z87"). Es responsabilidad del empleador exigir el uso de equipo de protección para los ojos por parte del operador de la herramienta y de las personas en el área de trabajo. (Fig. A)

- Minimice la cantidad de polvo y residuos en el aire girando la cámara de escape de 360° a una configuración adecuada.

- Siempre utilice la protección auditiva apropiada mientras usa la herramienta. En determinadas condiciones y según el período de uso, el ruido provocado por este producto puede originar pérdida de audición. (Fig. A)

## EXTERNAL TOOL PARTS / PIÈCES EXTERNES PIEZAS EXTERNAS DE LA HERRAMIENTA

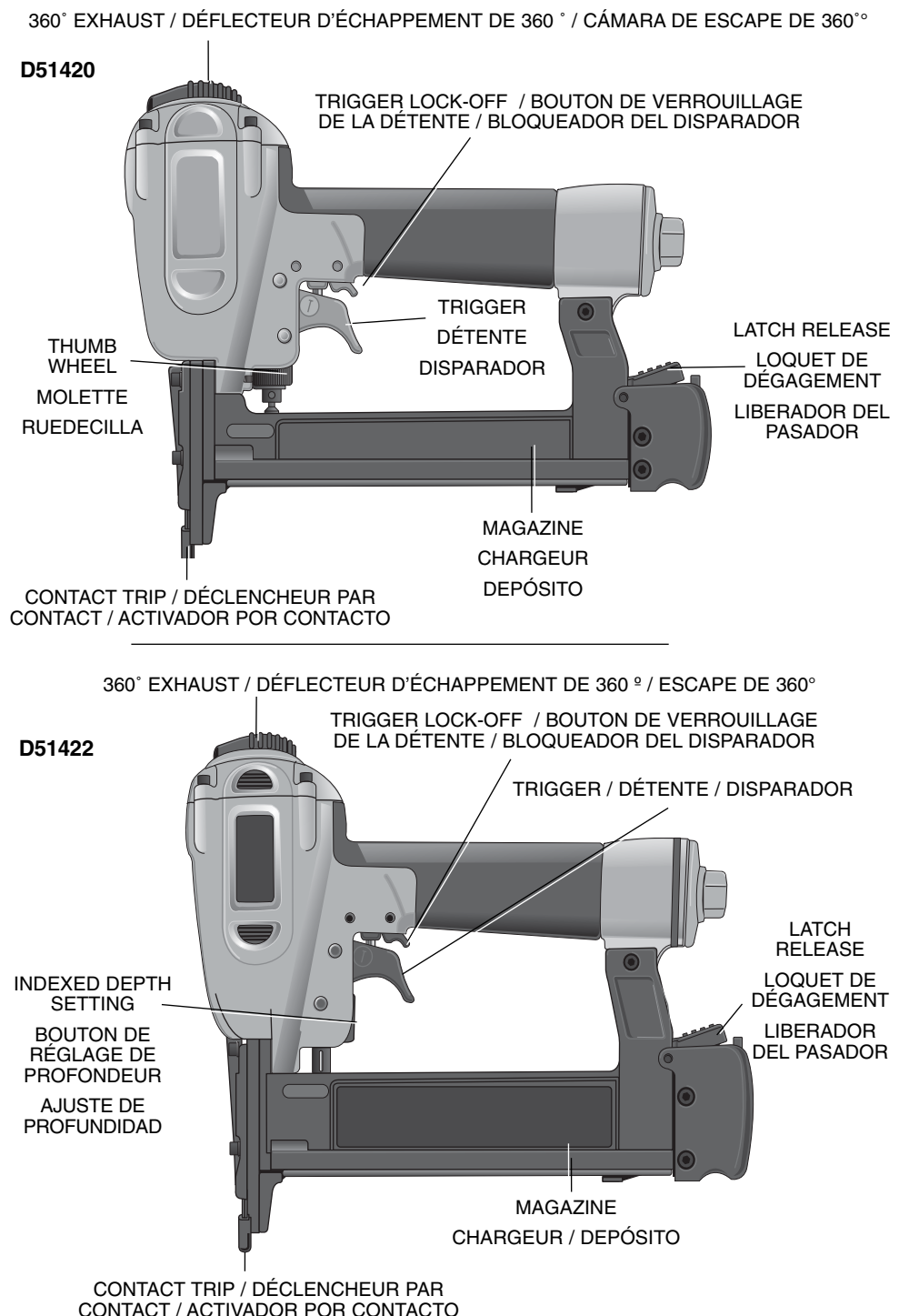



**tool.** (Not to exceed 120 psi, 8.3 bar) Do not connect the tool to a compressor rated at over 175 psi. The tool operating pressure must never exceed 175 psi even in the event of regulator failure. (Fig. C)

- **Only use air hose that is rated for a maximum working pressure of at least 150 PSI (10.3 BAR) or 150% of the maximum system pressure, which ever is greater.** (Fig. D)
- **Do not use bottled gases to power this tool.** Bottled compressed gases such as oxygen, carbon dioxide, nitrogen, hydrogen, propane, acetylene or air are not for use with pneumatic tools. Never use combustible gases or any other reactive gas as a power source for this tool. Danger of explosion and/or serious personal injury may result. (Fig. E)
- **Use couplings that relieve all pressure from the tool when it is disconnected from the power supply.** Use hose connectors that shut off air supply from compressor when the tool is disconnected. (Fig. F)
- **Disconnect tool from air supply when not in use. Always disconnect tool from air supply and remove fasteners from magazine before leaving the area or passing the tool to another operator. Do not carry tool to another work area in which changing location involves the use of scaffolding, stairs, ladders, and the like, with air supply connected. Do not make adjustments, remove magazine, perform maintenance or clear jammed fasteners while connected to the air supply.** If the contact trip is adjusted when the tool is connected to the air supply and fasteners are loaded, accidental discharge may occur. (Fig. G)
- **Connect tool to air supply before loading fasteners, to prevent a fastener from being fired during connection.** The tool driving mechanism may cycle when tool is connected to the air supply. Do not load fasteners with trigger or contact trip depressed, to prevent unintentional firing of a fastener.
- **Do not remove, tamper with, or otherwise cause the tool, trigger, or contact trip to become inoperable.** Do not tape or tie trigger or contact trip in the ON position. Do not remove spring from contact trip. Make daily inspections for free movement of trigger and contact trip. Uncontrolled discharge could result.
- **Inspect tool before use. Do not operate a tool if any portion of the tool, trigger, or contact trip is inoperable, disconnected, altered, or not working properly.** Leaking air, damaged parts or missing parts should be repaired or replaced before use. Refer to **Repairs.** (Fig. H)
- **Do not alter or modify the tool in any way.** (Fig. I)
- **Always assume that the tool contains fasteners.**
- **Do not point the tool at co-workers or yourself at any time.** No horseplay! Work safe! Respect the tool as a working implement. (Fig. J)
- **Keep bystanders, children, and visitors away while operating a power tool.** Distractions can cause you to lose control. When tool is not in use, it should be locked in a safe place, out of the reach of children.
- **Remove finger from trigger when not driving fasteners. Never carry tool with finger on trigger.** Accidental discharge could result. Using the trigger lock-off will prevent accidental discharge.
- **Do not overreach. Maintain proper footing and balance at all times.** Loss of balance may cause personal injury. (Fig. K)
- **Make sure hose is free of obstructions or snags.** Entangled or snarled hoses can cause loss of balance or footing.
- **Use the tool only for its intended use. Do not discharge fasteners into open air, concrete, stone, extremely hard woods, knots or any material too hard for the fastener to penetrate.** Do not use the body of the tool or top cap as a hammer. Discharged fasteners may follow unexpected path and cause injury. (Fig. L)
- **Always keep fingers clear of contact trip to prevent injury from inadvertent release of the pusher.** (Fig. M)
- **Refer to the Maintenance and Repairs sections for detailed information on the proper maintenance of the tool.**
- **Always operate the tool in a clean, lighted area.** Be sure the work surface is clear of any debris and be careful not to lose footing when working in elevated environments such as rooftops.
- **Do not drive fasteners near edge of material.** The workpiece may split causing the fastener to ricochet, injuring you or a co-worker. Be aware that the fastener may follow the grain of the wood (shiner), causing it to protrude unexpectedly from the side of the work material. Drive the chisel point of the fastener perpendicular to the grain to reduce risk of injury. (Fig. N)
- **Do not drive fasteners onto the heads of other fasteners or with the tool at too steep an angle.** Personal injury from strong recoil, jammed fasteners, or ricocheted fasteners may result. (Fig. O)
- **Be aware of material thickness when using the stapler.** A protruding fastener may cause injury.
- **Be aware that when the tool is being utilized at pressures on the high end of its operating range, fasteners can be driven completely through thin or very soft work material.** Make sure the pressure in the compressor is set so that fasteners are set into the material and not pushed completely through. (Fig. P)

FIG. D

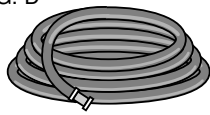

FIG. E

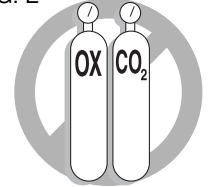

FIG. F

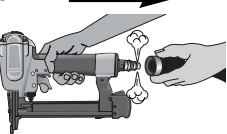

FIG. G

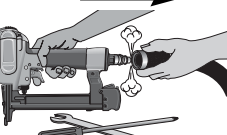

FIG. H

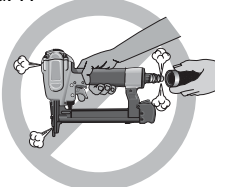

FIG. I

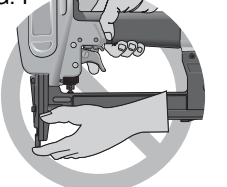

FIG. J



FIG. K



FIG. L

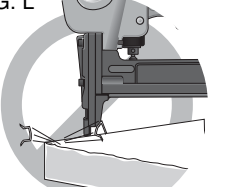

FIG. M

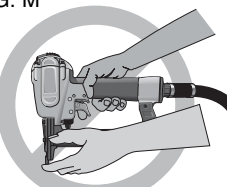

FIG. N

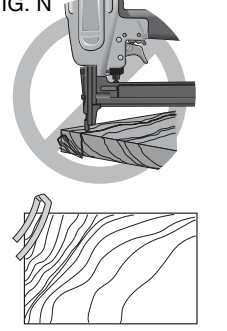
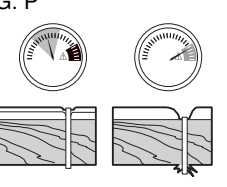

FIG. O



FIG. P



par ce produit peut contribuer à une perte auditive. (Fig. A)

- **Utiliser exclusivement de l'air propre, sec et régulé.** La condensation issue d'un compresseur d'air risque de faire rouiller et d'abîmer les composants internes de l'outil. (Fig. B)
- **Réguler la pression d'air. Utiliser une pression compatible à celles inscrites sur la plaque signalétique de l'outil.** (Ne pas excéder 120 psi, 8,3 bars.) Ne pas raccorder l'outil à un compresseur d'une puissance nominale supérieure à 12,6 bars (175 psi). La pression de fonctionnement de l'outil ne doit jamais excéder 12,6 bars (175 psi) même dans l'éventualité d'une défaillance du régulateur. (Fig. C)
- **Utiliser exclusivement un tuyau d'air prévu pour une pression de fonctionnement maximale d'au moins 10,3 bars (150 psi) ou 150 % de la pression maximale du système, selon la pression la plus élevée.** (Fig. D)
- **Ne pas utiliser de gaz en bouteille pour faire fonctionner cet outil.** Les gaz comprimés en bouteille comme l'oxygène, le dioxyde de carbone, l'azote, l'hydrogène, le propane, l'acétylène ou l'air ne doivent pas être utilisés avec les outils pneumatiques. Ne jamais utiliser de gaz combustibles ou tout autre type de gaz réactif comme source d'énergie pour cet outil. Leur utilisation représente un danger d'explosion et peut se solder par des blessures corporelles. (Fig. E)
- **Utiliser des raccords qui libèrent toute la pression de l'outil lorsqu'il est débranché de l'alimentation.** Utiliser des connecteurs de tuyau qui coupent l'alimentation en air dès que l'outil est débranché. (Fig. F)
- **Débrancher l'outil de la source d'alimentation en air lorsqu'il n'est pas utilisé et toujours retirer les attaches qui se trouvent dans le chargeur avant de quitter la zone de travail ou de remettre l'outil à un autre opérateur. Ne pas transporter l'outil vers une autre zone de travail qui comprend des échafaudages, des marches, des échelles etc., avec la source d'alimentation en air raccordée. Ne pas effectuer de réglages, retirer le chargeur, effectuer un entretien ou débloquer des attaches coincées alors que l'outil est raccordé à la source d'alimentation en air.** Un déclenchement intempestif pourrait se produire lors du réglage du déclencheur si l'outil est raccordé à la source d'alimentation en air en présence d'attaches dans le chargeur. (Fig. G)
- **Brancher l'outil à la source d'alimentation en air avant de charger les attaches afin de prévenir qu'une attache soit éjectée au cours du branchement.** Le mécanisme d'entraînement de l'outil peut être mis en cycle lorsque l'outil est branché à la source d'alimentation en air. Ne pas enfoncer la détente ou le déclencheur lors du chargement des attaches pour prévenir un agrafage par inadvertance.
- **Ne pas retirer, modifier ou rendre inutilisable l'outil, la détente ou le déclencheur de quelque façon que ce soit.** Ne pas fixer de ruban ou d'attache sur la détente ou le déclencheur pour la ou le maintenir en position de marche. Ne pas retirer le ressort du déclencheur. Inspecter quotidiennement le bon fonctionnement de la détente et du déclencheur. Une décharge non contrôlée pourrait survenir.
- **Inspecter l'outil avant de l'utiliser. Ne pas utiliser un outil si une partie de l'outil, de la détente ou du déclencheur n'est pas fonctionnelle, est débranchée, modifiée ou ne fonctionne pas correctement.** Les fuites d'air ainsi que les pièces endommagées ou manquantes devraient être réparées ou remplacées avant utilisation. Se reporter à la rubrique **Réparations.** (Fig. H)
- **Ne pas modifier ni altérer l'outil en aucun cas.** (Fig. I)
- **Toujours prendre pour acquis que l'outil contient des attaches.**
- **Ne jamais pointer l'outil sur des collègues ou sur soi-même.** Pas de bousculades ! Travailler en toute sécurité ! Traiter l'outil comme un instrument essentiel de travail. (Fig. J)
- **Éloigner les curieux, les enfants et les visiteurs au moment d'utiliser un outil électrique.** Une distraction pourrait vous en faire perdre la maîtrise. Verrouiller l'outil dans un endroit sûr, hors de la portée des enfants lorsqu'il n'est pas utilisé.
- **Enlever le doigt de la détente lorsque vous n'enfonchez pas d'agrafes. Ne jamais transporter l'outil avec le doigt sur la détente.** Cette pratique pourrait se solder par une décharge intempestive. Utiliser le bouton de verrouillage de la détente pour empêcher une décharge intempestive.
- **Ne pas trop tendre les bras. Conserver son équilibre en tout temps.** Une perte d'équilibre risquerait d'entraîner une blessure corporelle. (Fig. K)
- **S'assurer que le tuyau est exempt d'obstruction ou d'anomalies.** Des tuyaux enchevêtrés ou bouclés peuvent vous faire perdre l'équilibre.
- **Utiliser l'outil uniquement pour les travaux pour lesquels il a été conçu ; ne pas décharger les attaches à l'air libre ni dans des matériaux trop durs comme le béton, la pierre, le bois très dur, les nœuds ou toute autre matière trop difficile à pénétrer.** Ne pas utiliser le corps de l'outil ou son couvercle supérieur comme marteau. Les attaches éjectées peuvent suivre une trajectoire inattendue et provoquer des blessures. (Fig. L)
- **Toujours prendre soin d'éloigner les doigts du déclencheur pour prévenir une blessure en**

- **Utilice sólo aire limpio, seco y regulado.** La condensación de un compresor de aire puede oxidar y dañar los mecanismos internos de la herramienta. (Fig. B)
- **Regule la presión de aire. Utilice presión de aire compatible con las indicaciones de la placa de la herramienta.** (No exceda 8,3 bar [120 psi]). No conecte la herramienta a un compresor con una capacidad nominal superior a 12,1 bar (175 psi). La presión de operación de la herramienta nunca debe exceder 12,1 bar (175 psi), aun en el caso de una falla en el regulador. (Fig. C)
- **Utilice únicamente una manguera de aire que tenga una capacidad nominal para una presión de trabajo máxima de 10,3 BAR (150 PSI), como mínimo, o el 150% de la presión máxima del sistema, el valor que sea mayor.** (Fig. D)
- **No utilice gases envasados para esta herramienta.** Los gases comprimidos envasados como el oxígeno, el dióxido de carbono, el nitrógeno, el hidrógeno, el propano, el acetileno o el aire no son para utilizar con herramientas neumáticas. Nunca utilice gases combustibles o cualquier otro gas reactivo como fuente de energía para esta herramienta. Podría provocarse un peligro de explosión y/o lesiones personales graves. (Fig. E)
- **Utilice acoplamientos que liberen toda la presión de la herramienta cuando ésta está desconectada de la fuente de alimentación.** Utilice conectores de mangueras que cierren el suministro de aire del compresor cuando la herramienta está desconectada. (Fig. F)
- **Desconecte la herramienta del suministro de aire cuando no se la utilice. Desconecte siempre la herramienta del suministro de aire y retire los elementos de fijación del depósito antes de dejar el área o de pasarle la herramienta a otro operador. No lleve la herramienta a otra área de trabajo en la que el cambio de ubicación involucre el uso de andamios, escalones, escaleras, etc., con el suministro de aire conectado. No realice ajustes, extraiga el depósito, efectúe tareas de mantenimiento, ni retire los elementos de fijación atascados mientras el suministro de aire está conectado.** Si el activador por contacto se ajusta cuando la herramienta está conectada al suministro de aire y hay elementos de fijación cargados, puede ocurrir una descarga accidental. (Fig. G)
- **Conecte la herramienta al suministro de aire antes de cargar los elementos de fijación, para evitar que uno de ellos se dispare durante la conexión.** El mecanismo impulsor de la herramienta puede presentar ciclos cuando se conecta la herramienta al suministro de aire. No cargue elementos de fijación con el disparador o el activador por contacto oprimidos, para evitar disparar un elemento de fijación involuntariamente.
- **No retire nada de la herramienta ni trate de forzarla, ya que puede provocar que la herramienta, el disparador o el activador por contacto deje de funcionar.** No sujete con cinta ni ate el disparador o el activador por contacto en la posición de encendido. No retire el resorte del activador por contacto. Inspeccione diariamente para ver si el disparador y el activador por contacto se mueven libremente. Podría producirse una descarga no controlada.
- **Revise la herramienta antes de usarla. No opere una herramienta si alguna parte de ésta, el disparador o el activador por contacto no funciona, está desconectado o alterado, o no funciona correctamente.** Deberán repararse las pérdidas de aire y deberán repararse o reemplazarse las piezas dañadas o faltantes antes del uso. Consulte la sección Reparaciones. (Fig. H)
- **No altere ni modifique la herramienta de ninguna forma.** (Fig. I)
- **Siempre dé por sentado que la herramienta contiene elementos de fijación.**
- **No apunte la herramienta hacia sus compañeros de trabajo ni hacia usted en ningún momento.** ¡No la use a modo de juego! Trabaje en forma segura. Respete la herramienta como un elemento de trabajo. (Fig. J)
- **Mantenga a espectadores, niños y visitantes alejados de la herramienta eléctrica en funcionamiento.** Las distracciones pueden provocar la pérdida de control. Cuando la herramienta no esté en uso, se debe guardarla en un lugar seguro, fuera del alcance de los niños.
- **Quite el dedo del disparador cuando no esté colocando elementos de fijación. Nunca transporte la herramienta con el dedo en el disparador.** Podría producirse una descarga accidental. El uso del bloqueo del disparador evitará la descarga accidental.
- **No se estire. Conserve el equilibrio y párese adecuadamente en todo momento.** La pérdida del equilibrio podría provocar una lesión personal. (Fig. K)
- **Asegúrese de que la manguera esté libre de obstrucciones o dobleces.** Las mangueras enredadas o enmarañadas pueden provocar la pérdida del equilibrio o del punto de apoyo de los pies.
- **Utilice la herramienta sólo para la función para la que fue diseñada. No descargue los elementos de fijación al aire, hormigón, piedra, madera muy dura, nudos o cualquier material demasiado duro para que lo penetren.** No utilice el cuerpo de la herramienta o la



- **Keep hands and body parts clear of immediate work area.** Hold workpiece with clamps when necessary to keep hands and body out of potential harm. Be sure the workpiece is properly secured before pressing the stapler against the material. The contact trip may cause the work material to shift unexpectedly. (Fig. Q)
- **Do not use tool in the presence of flammable dust, gases or fumes.** The tool may produce a spark that could ignite gases causing a fire. Driving a fastener into another fastener may also cause a spark. (Fig. R)
- **Keep face and body parts away from back of the tool cap when working in restricted areas.** Sudden recoil can result in impact to the body, especially when fastening into hard or dense material. (Fig. S)
- **Grip tool firmly to maintain control while allowing tool to recoil away from work surface as fastener is driven.** In "Contact Actuation Mode" if contact trip is allowed to recontact work surface before trigger is released an unwanted fastener will be fired.
- **Choice of triggering method is important.** Check the manual for triggering options.

#### BUMP ACTION TRIGGER

- **When using the bump action trigger, be careful of unintentional double fires resulting from tool recoil.** Unwanted fasteners may be driven if the contact trip is allowed to accidentally re-contact the work surface.

#### TO AVOID DOUBLE FIRES (Fig. T):

- Do not engage the tool against the work surface with a strong force.
- Allow the tool to recoil fully after each actuation.
- Use sequential action trigger.
- **When "bump" actuating the stapler, always keep tool in control.** Inaccurate placement of tool can result in misdirected discharge of a fastener.

#### SEQUENTIAL ACTION TRIGGER

- **When using the sequential action trigger, do not actuate the tool unless the tool is placed firmly against the workpiece.**

- **DEPTH ADJUSTMENT (for D51422 only): To reduce risk of serious injury from accidental actuation when attempting to adjust depth, ALWAYS:**

- Lock off trigger.
- Disconnect air supply.
- Depress and hold depth adjustment lock button (Fig. U1), before sliding depth adjustment bar (Fig. U2).
- Avoid contact with trigger during adjustments (Fig. V).

- **Do not drive fasteners blindly into walls, floors or other work areas.** Fasteners driven into live electrical wires, plumbing, or other types of obstructions can result in injury. (Fig. W)

- **Stay alert, watch what you are doing and use common sense when operating a power tool.** Do not use tool while tired or under the influence of drugs, alcohol, or medication. A moment of inattention while operating power tools may result in serious personal injury.

**⚠ WARNING:** Use of this product will expose you to chemicals known to the State of California to cause cancer, birth defects and other reproductive harm. **Avoid inhaling vapors and dust, and wash hands after using.**

- **Avoid prolonged contact with dust from power sanding, sawing, grinding, drilling, and other construction activities. Wear protective clothing and wash exposed areas with soap and water.** Allowing dust to get into your mouth, eyes, or lay on the skin may promote absorption of harmful chemicals.

**⚠ WARNING:** Use of this tool can generate and/or disburse dust, which may cause serious and permanent respiratory or other injury. Always use NIOSH/OSHA approved respiratory protection appropriate for the dust exposure. Direct particles away from face and body.

**⚠ WARNING:** ALWAYS USE SAFETY GLASSES. Everyday eyeglasses are NOT safety glasses. Also use face or dust mask if operation is dusty. ALWAYS WEAR CERTIFIED SAFETY EQUIPMENT:

- ANSI Z87.1 eye protection (CAN/CSA Z94.3),
- ANSI S12.6 (S3.19) hearing protection,
- NIOSH/OSHA/MSHA respiratory protection.

**BEFORE OPERATING THIS TOOL, CAREFULLY READ AND UNDERSTAND ALL INSTRUCTIONS IN THE "IMPORTANT SAFETY INSTRUCTIONS" SECTION.**

#### ASSEMBLY

**⚠ WARNING:** Lock off trigger, disconnect air line from tool and remove fasteners from magazine before making adjustments or personal injury may result.

#### Using the Lock-off (Fig. 5)

**⚠ WARNING:** Always wear eye and ear protection when operating tool.

Each DeWALT stapler is equipped with a trigger lock-off switch (F) which when rotated to the right, prevents the tool from actuating. When the switch is centered, the tool will be fully operational. The trigger should always be locked off whenever any adjustments are made or when tool is not in use.

#### Trigger

**⚠ WARNING:** Keep fingers AWAY from trigger when not driving fasteners to avoid accidental firing. Never carry tool with finger on trigger. In "Contact Bump Actuation Mode" tool will fire a fastener if safety is bumped while trigger is depressed.

Examine your tool to determine which trigger is installed. However, the alternate trigger is included with the tool. For a replacement trigger contact your authorized service center or call 1-800-4-DEWALT.

The **gray trigger** with  imprinted on the side, (Cat.# D510022 kit) is the single sequential action trigger and causes the tool to operate in this mode.

The **black trigger** with  imprinted on the side, (Cat.# D510020 kit) is the bump action trigger and permits the tool to be actuated in this manner.

For defining the use of the **sequential action trigger** and **bump action trigger**, see the **Actuating Tool** section of this manual.

#### TRIGGER REMOVAL (FIG. 2)

1. Lock off trigger.
2. Remove air from the tool.
3. Remove rubber grommet (A) from end of dowel pin (B).
4. Remove dowel pin.
5. Remove trigger assembly from trigger cavity under the handle of the tool housing.

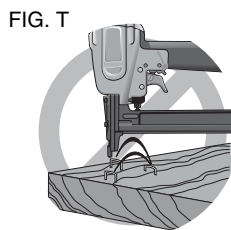
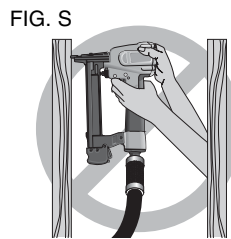
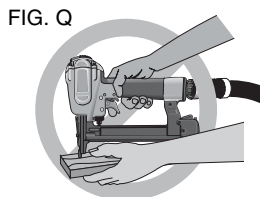

FIG. U: D51422 ONLY / SEULEMENT / SOLAMENTE

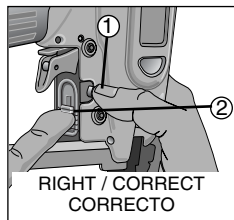
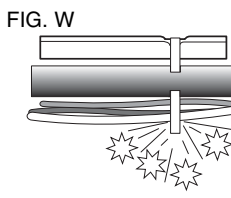
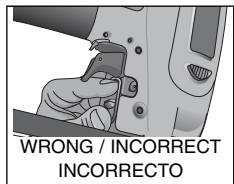

FIG. V: D51422 ONLY / SEULEMENT / SOLAMENTE



**cas de relâchement involontaire du poussoir.** (Fig. M)

- **Se reporter à la rubrique Entretien et réparations pour obtenir de plus amples renseignements sur l'entretien approprié de l'outil.**
- **Toujours utiliser l'outil dans un endroit propre et éclairé.** S'assurer que la surface de travail est exempte de débris et prendre soin de ne pas perdre l'équilibre lors de travaux en hauteur comme sur des toits.
- **Ne pas enfoncer d'attaches près du bord de la pièce.** Celle-ci risque de se fendre, faire ricocher l'attache et blesser l'opérateur ou un collègue de travail. Il est possible que l'attache suive le fil du bois et sorte sur le côté de la pièce inopinément. Enfoncer la pointe biseauté de l'attache perpendiculaire au fil du bois pour réduire le risque de blessures. (Fig. N)
- **Ne pas enfoncer d'attaches sur les têtes d'autres attaches ou avec l'outil à un angle trop aigu.** Cette pratique peut se solder par une blessure corporelle provoquée par un recul, un coincement ou un ricochet d'attache. (Fig. O)
- **S'informer de l'épaisseur du matériau lorsque vous utilisez une agrafeuse.** Une attache en saillie peut causer des blessures.
- **Être conscient que lorsque l'outil est utilisé à des pressions du côté élevé de sa gamme de fonctionnement, les attaches peuvent passer complètement à travers un matériau mince ou très souple.** S'assurer que la pression dans le compresseur est réglée de sorte que les attaches sont fixées dans le matériau et non poussées entièrement dans celui-ci. (Fig. P)
- **Garder les mains et les parties du corps éloignées de la zone immédiate de travail.** Le cas échéant, tenir la pièce à l'aide de serres pour protéger les mains et le corps de dangers potentiels. S'assurer que la pièce est bien fixe avant d'appuyer l'agrafeuse contre celle-ci. La force du déclencheur peut entraîner le déplacement inopiné de la pièce. (Fig. Q)
- **Ne pas utiliser d'outil en présence de poussière, de gaz ou d'émanations inflammables.** L'outil peut générer une étincelle qui risque d'enflammer les gaz, provoquant ainsi un incendie. Une étincelle pourrait également être produite si une agrafe est enfoncée sur une autre agrafe. (Fig. R)
- **Tenir le visage et le corps à l'écart de l'arrière du couvercle lors de travaux dans des endroits restreints.** En effet, un recul inopiné peut entraîner un impact au corps, particulièrement lors d'un agrafage dans une matière dure ou dense. (Fig. S)
- **Saisir l'outil fermement pour en garder la maîtrise tout en lui permettant de reculer hors de la surface de travail lorsque l'attache est enfoncée.** En « mode d'actionnement par contact », si le déclencheur touche la pièce de nouveau avec la détente enfoncée, l'agrafeuse se déclenchera.
- **Le choix de la méthode de déclenchement est important.** Consulter le présent mode d'emploi pour connaître les options de déclenchement.

tapa superior como un martillo. Los elementos de fijación descargados podrían hacer un camino inesperado y causar una lesión. (Fig. L)

- **Siempre deje los dedos lejos del activador por contacto para evitar que se produzcan lesiones por la liberación inadvertida del impulsor.** (Fig. M)
- **Consulte las secciones Mantenimiento y Reparaciones para obtener información detallada sobre el mantenimiento correcto de la herramienta.**
- **Opere siempre la herramienta en un área limpia e iluminada.** Asegúrese de que la superficie de trabajo esté libre de cualquier residuo y tenga cuidado de no perder el equilibrio cuando trabaje en lugares altos, como techos.
- **No clave elementos de fijación cerca de los bordes del material.** La pieza de trabajo puede partirse y hacer que el elemento de fijación rebote y lo lesione a usted o a un compañero de trabajo. Tenga en cuenta que el elemento de fijación podría seguir la veta de la madera y sobresalir en forma inesperada del costado del material de trabajo. Coloque la punta de cincel del elemento de fijación en forma perpendicular a la veta de la madera para reducir el riesgo de lesiones. (Fig. N)
- **No clave elementos de fijación sobre otros elementos de fijación, o con la herramienta en un ángulo demasiado pronunciado.** Podría producirse una lesión personal a causa de un fuerte retroceso, el atascamiento o el rebote de los elementos de fijación. (Fig. O)
- **Conozca el espesor del material cuando utilice la engrapadora.** Un elemento de fijación sobresaliente puede provocar una lesión.
- **Tenga en cuenta que cuando se utiliza la herramienta a presiones del extremo superior del margen de operación, los elementos de fijación pueden atravesar completamente los materiales delgados o muy blandos.** Asegúrese de que la presión del compresor esté definida para que los elementos de fijación se introduzcan en el material y no lo traspasen completamente. (Fig. P)
- **Mantenga las manos y las partes del cuerpo fuera del área de trabajo inmediata.** Sostenga la pieza de trabajo con abrazaderas cuando sea necesario para mantener las manos y el cuerpo alejados de daños potenciales. Asegúrese de que la pieza de trabajo esté bien sujeta antes de presionar la engrapadora contra el material. El activador por contacto puede hacer que el material de trabajo se mueva en forma inesperada. (Fig. Q)
- **No utilice la herramienta en presencia de polvo, gases o vapores inflamables.** La herramienta puede producir una chispa que le prenda fuego a los gases y provoque un incendio. Clavar un elemento de fijación sobre otro también puede producir una chispa. (Fig. R)
- **Mantenga la cara y las partes del cuerpo alejados de la parte posterior de la tapa de la herramienta cuando trabaje en áreas restringidas.** Un retroceso repentino puede ocasionar un impacto al cuerpo, especialmente al clavar en materiales duros o densos. (Fig. S)

#### TRIGGER INSTALLATION (FIG. 3)

1. Select either the sequential or bump trigger to be installed on the tool. Both triggers are included in the tool packaging.
2. Insert the trigger kit into trigger cavity.
3. Ensure that trigger spring (C) is placed around the trigger valve stem (E).
4. Align the holes of the trigger with the housing holes (D), then insert the dowel pin (B) through the entire assembly as shown.
5. Push the rubber grommet (A) onto the end of the dowel rod as shown.

#### OPERATION

**⚠ WARNING:** Read the section titled "Important Safety Instructions for Pneumatic Tools" at the beginning of this manual. Always wear eye and ear protection when operating this tool. Keep the stapler pointed away from yourself and others. For safe operation, complete the following procedures and checks before each use of the stapler.

1. Before you use the stapler, be sure that the compressor tanks have been properly drained.
2. Lubricate the tool following these directions:
  - a. Use DeWALT pneumatic tool oil or a non-detergent S.A.E. 20 weight oil. **DO NOT** use detergent oil or additives as they will damage o-rings and rubber parts.
  - b. Use a Filter-Regulator-Lubricator in the air line between the compressor and the tool when possible.
  - c. If a lubricator is not available, add 5 to 10 drops of oil in the air fitting a least twice a day or every 4 hours of use.
3. Wear proper eye, hearing and respiratory protection.
4. Lock the pusher in the back position and remove all fasteners from the magazine.
5. Check for smooth and proper operation of contact trip and pusher assemblies. Do not use tool if either assembly is not functioning properly. NEVER use a tool that has the contact trip restrained in the up position.
6. Check air supply. Ensure that air pressure does not exceed recommended operating limits; 70 to 120 psi, (4.9 to 8.3 bar, 5 to 8.5 kg/cm<sup>2</sup>).
7. Connect air hose.
8. Check for audible leaks around valves and gaskets. Never use a tool that leaks or has damaged parts.

**⚠ WARNING:** To reduce the risk of personal injury, disconnect tool from air supply before performing maintenance, clearing a jammed fastener, leaving work area, moving tool to another location or handing the tool to another person.

#### Loading the Tool

**⚠ WARNING:** Keep the tool pointed away from yourself and others. Serious personal injury may result.

**⚠ WARNING:** Never load fasteners with the contact trip or trigger activated. Personal injury may result.

1. Lock off trigger.
2. Disconnect air supply from tool.
3. Push the latch release then slide magazine to open chamber.
4. Position stapler on a stable surface so contact trip is pointing upward and away from you.
5. Insert fasteners into the top chamber of the magazine.
6. Slide magazine until it clicks, securing the magazine.



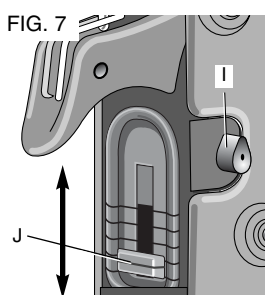
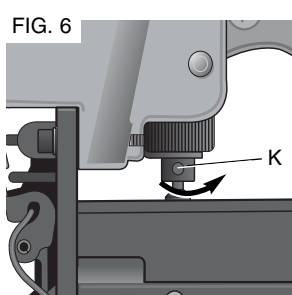
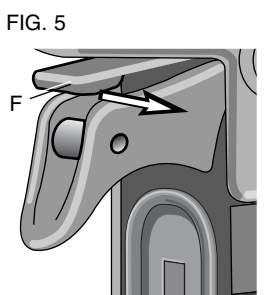
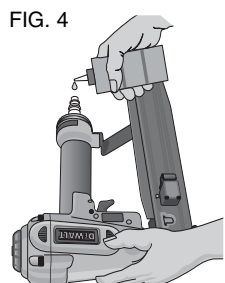
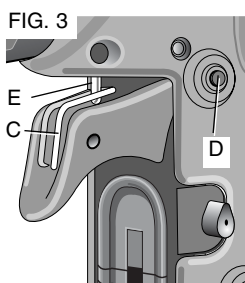
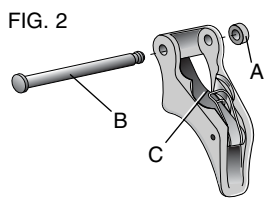

D51420

D51422

## Actuating Tool

**▲ WARNING:** Always wear proper eye [ANSI Z87.1 (CAN/CSA Z94.3)] and hearing protection [ANSI S12.6 (S3.19)] when operating this tool.

The tool can be actuated using one of two modes: single sequential action trigger mode and bump action trigger mode. The trigger installed on the tool as described in the **Trigger** section of this manual determines the mode of operation.

### SEQUENTIAL ACTION TRIGGER - / (GRAY)

The sequential action trigger's intended use is for intermittent fastening where very careful and accurate placement is desired.

#### To operate the stapler in sequential action mode:

1. Depress the contact trip firmly against the work surface.
2. Depress the trigger.

**▲ CAUTION:** A fastener will fire each time the trigger is depressed as long as the contact trip remains depressed.

### BUMP ACTION TRIGGER - // (BLACK)

The bump action trigger's intended use is for rapid fastening on flat, stationary surfaces.

Using the bump action trigger, two methods are available: **place actuation** and **bump actuation**.

#### To operate the tool using the PLACE ACTUATION method:

1. Depress the contact trip against the work surface.
2. Depress the trigger.

#### To operate the tool using the BUMP ACTUATION method:

1. Depress the trigger.
2. Push the contact trip against the work surface. As long as the trigger is depressed, the tool will fire a fastener every time the contact trip is depressed. This allows the user to drive multiple fasteners in sequence.

**▲ CAUTION:** Do not keep trigger depressed when tool is not in use. Keep the lock-off switch rotated to the right (OFF) when the tool is not in use.

## Adjusting Depth (Fig. 6)

### D51420 ONLY

The depth that the fastener is driven can be adjusted using the depth adjustment next to the trigger of the tool.

**▲ WARNING:** To reduce risk of serious injury from accidental actuation when attempting to adjust depth, ALWAYS:

- Lock off trigger.
- Disconnect air supply.
- Avoid contact with trigger during adjustments.

1. To drive the fastener shallower, rotate the depth setting wheel (K) to the right.
2. To drive a fastener deeper, rotate the depth setting wheel (K) to the left.

## Adjusting Depth (Fig. 7)

### D51422 ONLY

The depth that the fastener is driven can be adjusted using the depth adjustment next to the trigger of the tool.

**▲ WARNING:** To reduce risk of serious injury from accidental actuation when attempting to adjust depth, ALWAYS:

- Lock OFF trigger.
- Disconnect air supply.
- Depress and hold depth adjustment lock button (I) before sliding depth adjustment bar (J).
- Avoid contact with trigger during adjustments.

1. To drive the fastener shallower, press the lock button and slide the depth adjustment bar downward to the extent desired using the adjustment marks. Release the lock button.
2. To sink a fastener deeper, press the lock button and slide the depth adjustment bar upward to the extent desired using the adjustment marks. Release the lock button.

## Clearing a Jammed Fastener

**▲ WARNING:** Disconnect air line from tool and remove fasteners from tool before clearing a jammed staple. Fasteners are under pressure and may shoot out of magazine causing personal injury.

**▲ WARNING:** Keep the tool pointed away from yourself and others. Serious personal injury may result.

1. Lock off trigger.
2. Disconnect air supply from tool.
3. Push the latch release then slide magazine to open chamber.
4. Position stapler on a stable surface so contact trip is pointing upward and away from you.
5. Remove ALL fasteners in the top chamber of the magazine.
6. Remove bent fastener, using pliers if necessary.
7. If driver blade is in the down position, insert screwdriver or other rod into nosepiece and push driver blade back in position.
8. Reinsert fasteners into the top chamber of the magazine (see **Loading the Tool**).
9. Slide magazine until it clicks, securing the magazine.
10. Reattach air supply.

**NOTE:** Should fasteners continue to jam frequently in nosepiece, have tool serviced by an authorized DeWALT service center.

## Cold Weather Operation

When operating tools at temperatures below freezing:

1. Make sure compressor tanks have been properly drained prior to use.
2. Keep tool as warm as possible prior to use.
3. Make certain all fasteners have been removed from magazine.
4. Put 5 to 10 drops of DeWALT Pneumatic Tool Oil in the air inlet.
5. Lower air pressure to 80 psi or less.
6. Reconnect air and load fasteners into magazine.
7. Actuate the tool 5 or 6 times into scrap lumber to lubricate o-rings.
8. Turn pressure up to operating level (not to exceed 120 psi) and use tool as normal.
9. Re-lubricate at least once daily.
10. Always drain the compressor tanks at least once a daily.

## Hot Weather Operation

Tool should operate normally. However, keep tool out of direct sunlight as excessive heat can deteriorate bumpers, o-rings and other rubber parts resulting in increased maintenance.

## MAINTENANCE

**▲ WARNING:** Disconnect tool from air supply before cleaning and inspection. Make sure tool is in proper working condition before placing the tool back in use or serious personal injury may result.

### Daily Maintenance Chart

<b>ACTION</b>	Lubricate tool with 5-7 drops of DeWALT Pneumatic Tool Oil. DO NOT use detergent oil or additives as they will damage o-rings and rubber parts.
<b>WHY</b>	Prevents failure of o-rings.
<b>HOW</b>	Insert drops into air fitting on end cap of tool.
<b>ACTION</b>	Drain compressor tanks and hoses daily.
<b>WHY</b>	Prevents accumulation of moisture in compressor and stapler.
<b>HOW</b>	Open petcocks or other drain valves on compressor tanks. Allow any accumulated water to drain from hoses.
<b>ACTION</b>	Clean magazine, pusher, and contact trip mechanism.
<b>WHY</b>	Permits smooth operation of magazine, reduces wear, and prevents jams.
<b>HOW</b>	Blow clean with compressor air. The use of oils, lubricants periodically or solvents is not recommended as they tend to attract debris.
<b>ACTION</b>	Before each use, check to insure all screws, nuts and fasteners are tight and undamaged.
<b>WHY</b>	Prevents jams, leaks and premature failure of tool parts.
<b>HOW</b>	Tighten loose screws or other fasteners using the appropriate Allen wrench or screwdriver.

## Cleaning

**▲ CAUTION:** When cleaning, use only a damp cloth on plastic parts. Many household cleaners contain chemicals which could seriously damage plastic parts and o-rings. Also, do not use gasoline, turpentine, lacquer or paint thinner, dry cleaning fluids or similar products which may seriously damage plastic parts and o-rings. Never let any liquid get inside the tool; never immerse any part of the tool into a liquid.

## Repairs

To assure product SAFETY and RELIABILITY, repairs, maintenance and adjustment (including brush inspection and replacement) should be performed by a DeWALT factory service center, a DeWALT authorized service center or other qualified service personnel. Always use identical replacement parts. Refer to the **Troubleshooting Guide** at the end of this section.

## Accessories

**▲ WARNING:** Since accessories, other than those offered by DeWALT, have not been tested with this product, use of such accessories with this tool could be hazardous. To reduce the risk of injury, only DeWALT, recommended accessories should be used with this product.

Recommended accessories for use with your tool are available at extra cost from your local dealer or authorized service center. If you need assistance in locating any accessory, please contact DeWALT Industrial Tool Co., 701 East Joppa Road, Baltimore, MD 21286, call 1-800-4-DeWALT (1-800-433-9258) or visit our website [www.dewalt.com](http://www.dewalt.com).

## Three Year Limited Warranty

DeWALT will repair, without charge, any defects due to faulty materials or workmanship for three years from the date of purchase. This warranty does not cover part failure due to normal wear or tool abuse. For further detail of warranty coverage and warranty repair information, visit [www.dewalt.com](http://www.dewalt.com) or call 1-800-4-DeWALT (1-800-433-9258). This warranty does not apply to accessories or damage caused where repairs have been made or attempted by others. This warranty gives you specific legal rights and you may have other rights which vary in certain states or provinces.

In addition to the warranty, DeWALT tools are covered by our:

### 1 YEAR FREE SERVICE

DeWALT will maintain the tool and replace worn parts caused by normal use, for free, any time during the first year after purchase. Nailer wear items, such as o-rings and driver blades, are not covered.

### 90 DAY MONEY BACK GUARANTEE

If you are not completely satisfied with the performance of your DeWALT Power Tool, Laser, or Nailer for any reason, you can return it within 90 days from the date of purchase with a receipt for a full refund – no questions asked.

**LATIN AMERICA:** This warranty does not apply to products sold in Latin America. For products sold in Latin America, see country specific warranty information contained either in the packaging, call the local company or see website for warranty information.

**FREE WARNING LABEL REPLACEMENT:** If your warning labels (Fig. 8) become illegible or are missing, call 1-800-4-DeWALT for a free replacement.

## Français (suite)

### DÉTENTE ACTIONNÉE PAR COUP

- Lors de l'utilisation de la détente par coup, prendre garde aux doubles déclenchements intempestifs provoqués par le recul de l'outil. On peut enfoncer involontairement des attaches si le déclencheur touche de nouveau la pièce inopinément.

Pour éviter les doubles déclenchements (fig. T) :

- Ne pas presser l'outil contre la pièce avec trop de force.
- Permettre à l'outil d'effectuer complètement son mouvement de recul après chaque actionnement.
- Utiliser la détente pour l'actionnement en mode séquentiel.
- Lorsqu'on utilise l'« actionnement par coup » de l'agrafeuse, il faut toujours bien maîtriser l'outil. Un positionnement imprécis de l'outil peut entraîner la décharge mal dirigée d'une attache.

### DÉTENTE À ACTION SÉQUENTIELLE

- Lorsqu'on utilise la détente par action séquentielle, ne pas actionner l'outil à moins qu'il ne soit fermement appuyé contre la pièce.

- RÉGLAGE DE PROFONDEUR (MODÈLE D51422 SEULEMENT) : pour réduire les risques de blessures graves lors de l'actionnement intempestif de l'outil lorsqu'on tente de régler la profondeur, TOUJOURS :

- verrouiller la détente ;
- débrancher la source d'alimentation en air ;
- tenir enfoncé le bouton de verrouillage du réglage de la profondeur (fig. U1) avant de coulisser la barre de réglage de la profondeur (fig. U2) ;
- éviter tout contact avec la détente lors des réglages (fig. V).

- Ne pas enfoncer des agrafes à l'aveuglette dans les murs, les planchers et autres zones de travail. Des attaches enfoncées dans des fils électriques sous tension, de la plomberie ou d'autres types d'obstacles peuvent entraîner des blessures. (Fig. W)

- Demeurer alerte, faire attention au travail en cours et faire preuve de jugement dans l'utilisation de tout outil électrique. Ne pas utiliser d'outil en cas de fatigue ou sous l'emprise de drogues, d'alcool ou de médicaments. Un moment d'inattention, durant l'utilisation d'un outil électrique, peut se solder par des blessures corporelles graves.

**▲ AVERTISSEMENT :** l'utilisation de ce produit vous exposera à des substances chimiques qui, dans l'État de Californie, sont reconnues cancérigènes et susceptibles d'entraîner des anomalies congénitales et d'autres dangers relatifs à la reproduction. Ne pas inhaler les vapeurs ni la poussière et se laver les mains après utilisation.

- Éviter le contact prolongé avec les poussières produites par les activités de ponçage, sciage, meulage, perçage et autres activités de construction. Porter des vêtements de protection et laver les parties du corps exposées avec une solution d'eau et de savon. Laisser la poussière pénétrer dans la bouche et les yeux ou la laisser reposer sur la peau pourrait promouvoir l'absorption de produits chimiques nocifs.

**▲ AVERTISSEMENT :** l'utilisation de cet outil peut produire et/ou dégager des poussières qui risqueraient de causer des problèmes respiratoires graves et permanents ou d'autres problèmes médicaux. Toujours porter un appareil respiratoire approuvé par la NIOSH/OSHA pour se protéger de la poussière. Diriger les particules loin du visage et du corps.



**⚠ AVERTISSEMENT : TOUJOURS PORTER DES LUNETTES DE SÉCURITÉ.** *Les lunettes optiques ne constituent PAS des lunettes de sécurité. Utiliser également un masque facial ou anti-poussières si l'opération génère de la poussière. TOUJOURS PORTER UN ÉQUIPEMENT DE PROTECTION HOMOLOGUÉ :*

- protection oculaire conforme à la norme ANSI Z87.1 (CAN/CSA Z94.3),*
- protection auditive conforme à la norme ANSI S12.6 (S3.19) et*
- protection des voies respiratoires conformes aux normes NIOSH/OSHA/MSHA.*

**AVANT D'UTILISER L'OUTIL, LIRE ATTENTIVEMENT ET BIEN ASSIMILER TOUTES LES DIRECTIVES DE LA SECTION « CONSIGNES DE SÉCURITÉ IMPORTANTES ».**

## ASSEMBLAGE

**⚠ AVERTISSEMENT :** *verrouiller la détente, débrancher le tuyau d'air de l'outil et retirer les attaches du chargeur avant de procéder au réglage pour éviter une blessure corporelle.*

### Utilisation du dispositif de verrouillage (fig. 5)

**⚠ AVERTISSEMENT :** *toujours porter une protection oculaire et une protection auditive lors de l'utilisation de l'outil.*

Chaque agrafeuse DEWALT est dotée d'un interrupteur de verrouillage de la détente (F) qui, lorsque tourné vers la droite, empêche la mise en marche de l'outil. Lorsque l'interrupteur est au centre, l'outil est entièrement fonctionnel. Toujours verrouiller la détente pour effectuer tout réglage ou lorsque l'outil n'est pas utilisé.

### Détente

**⚠ AVERTISSEMENT :** *ÉLOIGNER les doigts de la détente lorsque vous n'enfoncez pas d'agrafes pour éviter un déclenchement intempestif. Ne jamais transporter l'outil avec le doigt sur la détente. En « mode d'actionnement par coup », l'outil éjectera une attache si le mécanisme de sécurité est frappé alors que la détente est enfoncée.*

Observer l'outil pour déterminer quelle détente est installée. Toutefois, l'autre détente est comprise dans l'emballage. Pour obtenir une détente de rechange, communiquer avec un centre de réparations agréé ou composer le 1 800 433-9258 (1-800-4-DEWALT).

La **détente de couleur grise** avec impression latérale « *↗* » (trousse n° de catalogue D510022)est la détente à action séquentielle unique et permet à l'outil de fonctionner dans ce mode.

La **détente de couleur noire** avec impression latérale« *↗↗* » (trousse n° de catalogue D510020) est la détente actionnée par coup et permet d'utiliser l'outil dans ce mode.

Consulter la rubrique **Actionnement de l'outil** pour définir l'utilisation de la **détente à action séquentielle** ou **actionnée par coup** du présent mode d'emploi.

#### RETRAIT DE LA DÉTENTE (FIG. 2)

- Verrouiller la détente.
- Évacuer l'air de l'outil.
- Retirer l'anneau en caoutchouc (A) de l'extrémité de la goupille (B).
- Enlever la goupille.
- Enlever l'ensemble de la détente de la cavité de la détente logée sous la poignée du boîtier de l'outil.

#### INSTALLATION DE LA DÉTENTE (FIG. 3)

- Sélectionner la détente à action séquentielle ou la détente par coup à installer sur l'outil. Les deux types de détente sont compris dans l'emballage de l'outil.
- Insérer l'ensemble de la détente dans la cavité prévue à cet effet.
- S'assurer que le ressort de détente (C) est placé autour de la tige de manœuvre de la détente (E).
- Aligner les trous de la détente avec les orifices sur le boîtier (D), puis insérer la goupille (B) de sorte qu'elle traverse tout l'ensemble comme indiqué.
- Insérer l'anneau de caoutchouc (A) sur l'extrémité de la goupille comme indiqué.

## FONCTIONNEMENT

**⚠ AVERTISSEMENT :** *lire la rubrique « Consignes de sécurité importantes pour les outils pneumatiques » au début du présent mode d'emploi. Toujours porter une protection oculaire et une protection auditive lors de l'utilisation de l'outil. Ne pas pointer l'agrafeuse dans votre direction ou celle d'autres personnes. Pour une utilisation sécuritaire, effectuer toutes les procédures et vérifier tous les points qui suivent avant chaque utilisation de l'agrafeuse.*

- Avant d'utiliser l'agrafeuse, s'assurer que les réservoirs du compresseur ont été correctement purgés.*
- Lubrifier l'outil comme suit :*
  - Utiliser de l'huile pour outil pneumatique DEWALT ou une huile S.A.E. de grade 20 non détergente. **NE PAS** utiliser une huile détergente ou des additifs pour éviter d'endommager les joints toriques et les pièces en caoutchouc.*
  - Lorsque c'est possible, utiliser un ensemble filtre-régulateur-lubrificateur avec le tuyau d'air, entre le compresseur et l'outil.*
  - Si un lubrificateur n'est pas disponible, ajouter 5 à 10 gouttes d'huile dans le raccord d'air au moins deux fois par jour ou toutes les quatre heures d'utilisation.*
- Porter une protection oculaire, auditive et respiratoires adéquates.*
- Verrouiller le poussoir en position d'arrêt et retirer toutes les attaches du chargeur.*
- Vérifier le bon fonctionnement régulier du déclencheur et des ensembles du poussoir. Ne pas utiliser l'outil si un des ensembles ne fonctionne pas correctement. NE JAMAIS utiliser un outil dont le déclencheur est coincé en position de marche.*
- Vérifier la source d'alimentation en air. S'assurer que la pression d'air n'excède pas les limites de fonctionnement recommandées : 4,9 à 8,3 bars (70 à 120 psi ; 5 à 8,5 kg/cm<sup>2</sup>).*
- Raccorder le tuyau d'air.*
- Vérifier la présence de fuites audibles autour des soupapes et des joints. Ne jamais utiliser un outil qui présente des fuites ou dont certaines pièces sont endommagées.*

**⚠ AVERTISSEMENT :** *pour réduire les risques de blessures corporelles, débrancher l'outil de la source d'alimentation en air avant d'effectuer l'entretien, de dégager une attache bloquée, de quitter la zone de travail, de déplacer l'outil dans un autre endroit ou de donner l'outil à une autre personne.*

### Chargement de l'outil

**⚠ AVERTISSEMENT :** *ne pas pointer l'agrafeuse dans votre direction ou celle d'autres personnes. Une telle pratique préviendra le risque de blessures corporelles graves.*

**⚠ AVERTISSEMENT :** *ne jamais charger les agrafes lorsque le déclencheur ou la détente est actionné(e). Une telle pratique risque d'entraîner des blessures corporelles graves.*

- Verrouiller la détente ;
- débrancher l'outil de la source d'alimentation en air ;
- enfoncer le loquet de dégagement, puis coulisser le chargeur pour ouvrir le compartiment ;
- positionner l'agrafeuse sur une surface stable de sorte que le déclencheur pointe vers le haut et en direction opposée à l'opérateur ;
- insérer les agrafes dans le compartiment supérieur du chargeur et ;
- coulisser le chargeur jusqu'à ce qu'il s'enclenche et se fixe.

### Actionnement de l'outil

**⚠ AVERTISSEMENT :** *toujours porter une protection oculaire conforme à la norme (ANSI Z87.1 [CAN/CSA Z94.3]) ainsi qu'une protection auditive conforme à la norme (ANSI S12.6 [S3.19]) lors de l'utilisation de l'outil.*

Actionner l'outil selon un des deux modes suivants : mode de détente à action séquentielle unique et mode de détente actionnée par coup. La détente installée sur l'outil, décrite à la rubrique Détente du présent mode d'emploi, détermine le mode de fonctionnement.

#### DÉTENTE À ACTION SÉQUENTIELLE *↗* (GRISE)

La détente à action séquentielle permet l'agrafage intermittent lorsqu'un positionnement très soigneux et précis est souhaité.

**Fonctionnement de l'agrafeuse en mode d'actionnement séquentiel :**

- Presser fermement le déclencheur contre la surface de la pièce.
- Enfoncer la détente.

**⚠ MISE EN GARDE :** *l'outil enfonce une agrafe à chaque fois que la détente est enfoncée en autant que le déclencheur demeure enfoncé.*

#### DÉTENTE ACTIONNÉE PAR COUP *↗↗* (NOIRE)

La détente actionnée par coup est conçue pour un agrafage rapide sur une surface plane fixe.

Deux méthodes de fonctionnement sont disponibles dans ce mode : fonctionnement intermittent et fonctionnement continu.

**Fonctionnement intermittent de l'outil :**

- Presser le déclencheur contre la surface de la pièce.
- Enfoncer la détente.

**Fonctionnement continu de l'outil :**

- Enfoncer la détente.
- Presser le déclencheur contre la surface de la pièce. Chaque pression du déclencheur enfoncera une agrafe et ce, pour autant que la détente soit enfoncée. L'utilisateur peut ainsi enfoncer plusieurs agrafes en séquence.

**⚠ MISE EN GARDE :** *relâcher la détente lorsque l'outil n'est pas utilisé. Maintenir l'interrupteur verrouillable à droite (ARRÊT) lorsque l'outil n'est pas utilisé.*

### Réglage de profondeur (fig. 6)

#### MODÈLE D51420 SEULEMENT

Régler la profondeur à laquelle s'enfonce une agrafe avec le mécanisme de réglage de profondeur logé à côté de la détente de l'outil.

**⚠ AVERTISSEMENT :** *pour réduire les risques de blessures graves lors de l'actionnement intempestif lorsqu'on tente de régler la profondeur, TOUJOURS :*

- verrouiller la détente ;*
- débrancher la source d'alimentation en air et ;*
- éviter tout contact avec la détente lors des réglages.*

- Pour enfoncer l'agrafe moins profondément, tourner la molette de réglage de profondeur (K) vers la droite (fig. 6).
- Pour enfoncer l'agrafe plus profondément, tourner la molette de réglage de profondeur (K) vers la gauche

### Réglage de la profondeur (fig. 7)

#### MODÈLE D51422 SEULEMENT

Régler la profondeur à laquelle s'enfonce une agrafe avec le mécanisme de réglage de profondeur logé à côté de la détente de l'outil.

**⚠ AVERTISSEMENT :** *pour réduire les risques de blessures graves lors de l'actionnement intempestif lorsqu'on tente de régler la profondeur, TOUJOURS :*

- verrouiller la détente ;*
- débrancher la source d'alimentation en air et ;*
- tenir enfoncé le bouton de verrouillage du réglage de la profondeur (I) avant de faire glisser la barre de réglage de profondeur indexé (J) et ;*
- éviter tout contact avec la détente lors des réglages.*

- Pour enfoncer l'agrafe moins profondément, enfoncer le bouton de verrouillage et coulisser la barre de réglage de profondeur vers le bas sur l'étendue désirée en utilisant les repères d'ajustement. Relâcher le bouton de verrouillage.
- Pour noyer l'agrafe plus profondément, enfoncer le bouton de verrouillage et coulisser la barre de réglage de profondeur vers le haut sur l'étendue désirée en utilisant les repères d'ajustement. Relâcher le bouton de verrouillage.

### Dégagement d'une agrafe coincée

**⚠ AVERTISSEMENT :** *débrancher le tuyau d'air de l'outil et en retirer les attaches avant de dégager l'agrafe coincée. Les attaches sont sous pression et pourraient être éjectées hors du chargeur, ce qui risquerait de provoquer des blessures.*

**⚠ AVERTISSEMENT :** *ne pas pointer l'agrafeuse dans votre direction ou celle d'autres personnes. Une telle pratique préviendra le risque de blessures corporelles graves.*

- verrouiller la détente ;
- débrancher l'outil de la source d'alimentation en air ;
- enfoncer le loquet de dégagement, puis coulisser le chargeur pour ouvrir le compartiment ;
- positionner l'agrafeuse sur une surface stable de sorte que le déclencheur pointe vers le haut et en direction opposée à l'opérateur ;
- retirer toutes les agrafes du compartiment supérieur du chargeur ;
- retirer l'agrafe tordue à l'aide de pinces, le cas échéant ;
- si la lame d'entraînement est descendue dans la colonne, insérer un tournevis ou une autre tige dans le bec et repousser la lame d'entraînement en position ;
- réinsérer les agrafes dans le compartiment supérieur du chargeur (consulter **Chargement de l'outil**) ;
- coulisser le chargeur jusqu'à ce qu il s'enclenche et se fixe et ;
- raccorder de nouveau la source d'alimentation en air.

**REMARQUE :** dans le cas de coincements répétés des agrafes dans le bec, veuillez faire réparer l'outil à un centre de réparations agréé DEWALT.

### Fonctionnement par temps froid

Lors de l'utilisation d'outils à des températures sous le point de congélation, veuillez :

- s'assurer que les réservoirs du compresseur ont été correctement purgés avant de les utiliser ;
- maintenir la température de l'outil aussi élevée que possible avant toute utilisation ;
- vous assurer que toutes les attaches ont été retirées du chargeur ;
- mettre 5 à 10 gouttes d'huile pour outil pneumatique DEWALT dans l'admission d'air ;
- abaisser la pression à 5,1 bars (80 psi) ou moins ;
- rebrancher la source d'alimentation en air et recharger les agrafes dans le chargeur ;
- actionner l'outil 5 ou 6 fois sur un morceau de bois de construction pour lubrifier les joints toriques ;
- remettre la pression à son niveau fonctionnel (ne pas excéder 8,3 bars [120 psi]) et utiliser l'outil normalement ;
- relubrifier au moins une fois par jour et ;
- toujours purger les réservoirs du compresseur au moins une fois par jour.

### Fonctionnement par temps chaud

L'outil devrait fonctionner normalement. Toutefois, le protéger de la lumière directe du soleil, car la chaleur excessive risque de détériorer les amortisseurs, les joints toriques et les autres composants en caoutchouc, ce qui se traduirait par un accroissement de l'entretien.

## ENTRETIEN

**⚠ AVERTISSEMENT :** *débrancher l'outil de la source d'alimentation en air avant son nettoyage et son inspection. S'assurer que l'outil est en parfaite condition de fonctionnement avant de le remettre en utilisation. Cette pratique évite de graves blessures corporelles*

### Tableau d'entretien quotidien

**ENTRETIEN** Lubrifier l'outil avec 5 à 7 gouttes d'huile pour outil pneumatique de DEWALT. NE PAS utiliser une huile détergente ou des additifs pour éviter d'endommager les joints toriques et les pièces en caoutchouc.

**POURQUOI** Prévient les défaillances de joints toriques.

**COMMENT** Laisser tomber quelques gouttes dans le capuchon du raccord d'air de l'outil.

**ENTRETIEN** Purger quotidiennement les réservoirs et les tuyaux du compresseur.

**POURQUOI** Prévient l'accumulation d'humidité dans le compresseur et dans la cloueuse.

**COMMENT** Ouvrir les robinets de purge ou autres soupapes de purge des réservoirs d'air. Laisser purger toute l'eau accumulée dans les tuyaux.

**ENTRETIEN** Nettoyer le chargeur, le poussoir et le mécanisme de déclenchement par contact.

**POURQUOI** Permet un fonctionnement en souplesse du chargeur, réduit l'usure et prévient les coincements.

**COMMENT** Nettoyer en soufflant de l'air comprimé. L'utilisation d'huiles et de lubrifiants sur une base régulière ou de solvants n'est pas recommandée, car ils tendent à attirer et accumuler les débris.

**ENTRETIEN** Avant chaque utilisation, contrôler tous les vis, écrous et attaches pour vous garantir qu'ils sont serrés et intacts.

**POURQUOI** Prévient les coincements, les fuites et une défaillance prématurée des composants de l'outil.

**COMMENT** Utiliser la bonne clé Allen ou tournevis pour serrer les vis ou autres attaches.



## Nettoyage

▲ **MISE EN GARDE** : lors du nettoyage, utiliser exclusivement un chiffon humide sur les composants en plastique. Certains nettoyeurs domestiques contiennent des produits chimiques qui pourraient endommager gravement les composants en plastique et les joints toriques. En outre, ne pas utiliser d'essence, de térébenthine, de diluant à peinture-laque, de liquides pour nettoyage à sec ou tout autre produit semblable qui pourraient endommager gravement les composants en plastique et les joints toriques. Ne jamais laisser de liquide pénétrer dans l'outil et n'immerger aucune partie de l'outil dans un liquide.

## Réparations

Pour assurer la SÉCURITÉ et la FIABILITÉ du produit, les réparations, l'entretien et les réglages (y compris l'inspection et le remplacement de la brosse) doivent être réalisés par un centre de réparation en usine DEWALT, un centre de réparation autorisé DEWALT ou par un personnel de réparation professionnel. Toujours utiliser des pièces de rechange identiques. Consulter le Guide de dépannage à la fin de la présente section.

## Accessoires

▲ **AVERTISSEMENT** : puisque les accessoires autres que ceux offerts par DEWALT n'ont pas été testés avec ce produit, l'utilisation de ceux-ci pourrait s'avérer dangereux. Pour réduire le risque de blessures, utiliser exclusivement les accessoires recommandés avec le présent produit.

Ils sont disponibles, à un coût supplémentaire, auprès du distributeur ou du centre de réparation agréé de votre région. Pour toute demande d'assistance pour trouver un accessoire, veuillez contacter DEWALT Industrial Tool Co., 701 East Joppa Road, Baltimore, MD 21286, États-Unis, composer le 1-800-4-DEWALT (1-800-433-9258) ou visiter notre site Web à www.dewalt.com.

## Garantie limité de trois ans

DEWALT réparera, sans frais, tout produit défectueux causé par un défaut de matériel ou de fabrication pour une période de trois ans à compter de la date d'achat. La présente garantie ne couvre pas les pièces dont la défectuosité a été causée par une usure normale ou l'usage abusif de l'outil. Pour obtenir de plus amples renseignements sur les pièces ou les réparations couvertes par la présente garantie, visiter le site www.dewalt.com ou composer le 1 800 433-9258 (1 800 4-DEWALT). Cette garantie ne s'applique pas aux accessoires et ne vise pas les dommages causés par des réparations effectuées par un tiers. Cette garantie confère des droits légaux particuliers à l'acheteur, mais celui-ci pourrait aussi bénéficier d'autres droits variant d'un état ou d'une province à l'autre.

En plus de la présente garantie, les outils DEWALT sont couverts par notre :

### CONTRAT D'ENTRETIEN GRATUIT D'UN AN

DEWALT entretiendra l'outil et remplacera les pièces usées au cours d'une utilisation normale et ce, gratuitement, pendant une période d'un an à compter de la date d'achat (à l'exception des articles de la cloueuse susceptibles de s'user rapidement, comme les joints toriques et les lames de l'enfonceur), et la

### GARANTIE DE REMBOURSEMENT DE 90 JOURS

Si l'acheteur n'est pas entièrement satisfait, pour quelque raison que ce soit, du rendement de l'outil électrique, du laser ou de la cloueuse DEWALT, celui-ci peut le retourner, accompagné d'un reçu, dans les 90 jours à compter de la date d'achat pour obtenir un remboursement intégral, sans aucun problème.

**AMÉRIQUE LATINE** : Cette garantie ne s'applique aux produits vendus en Amérique latine. Pour ceux-ci, veuillez consulter les informations relatives à la garantie spécifique présente dans l'emballage, appeler l'entreprise locale ou consulter le site Web pour les informations relatives à cette garantie.

**REMPLACEMENT GRATUIT DES ÉTIQUETTES D'AVERTISSEMENT** : Si les étiquettes d'avertissement (fig. 8) deviennent illisibles ou sont perdues, composer le 1 800 4-DEWALT pour les remplacer sans frais.

## Versión en español sigue

- **Agarre la herramienta con firmeza para mantener el control pero permita que la herramienta retroceda de la superficie de trabajo cuando se clava el elemento de fijación.** En el "Modo accionamiento por contacto" si se permite que el activador por contacto vuelva a tocar la superficie de trabajo antes de que se suelte el disparador, se disparará un elemento de fijación innecesario.
- **La elección del método de disparo es importante.** Verifique las opciones de disparo en el manual.

### DISPARADOR DE TOPE

- **Cuando utilice el disparador de tope, tenga cuidado con los dobles disparos involuntarios que produce el retroceso de la herramienta.** Es posible que se coloquen elementos de fijación innecesarios si el activador por contacto vuelve a tocar accidentalmente la superficie de trabajo.  
**PARA EVITAR LOS DOBLES DISPAROS (FIG. T):**
  - No empuje la herramienta contra la superficie del trabajo con mucha fuerza.
  - Deje que la herramienta retroceda completamente después de cada engrapado.
  - Utilice el disparador de acción secuencial.
- **Cuando el "tope" active la engrapadora, mantenga siempre el control de la herramienta.** La posición inadecuada de la herramienta puede provocar una descarga mal dirigida del elemento de fijación.

### DISPARADOR SECUENCIAL

- **Cuando utilice el disparador secuencial, no opere la herramienta a menos que esté firmemente colocada contra la pieza.**
- **AJUSTE DE LA PROFUNDIDAD (D51422 SOLAMENTE): Para reducir el riesgo de lesiones graves debidas a una puesta en marcha accidental al tratar de ajustar la profundidad, SIEMPRE:**
  - Bloquee el disparador.
  - Desconecte el suministro de aire.
  - Mantenga apretado el botón del bloqueo del ajuste de la profundidad (Fig. U1), antes de deslizar la barra de ajuste de la profundidad (Fig. U2).
  - Evite tocar el disparador durante los ajustes (Fig. V).
- **No coloque elementos de fijación a ciegas en paredes, pisos u otras áreas de trabajo.** Los elementos de fijación que se colocan en cables eléctricos con corriente, cañerías de agua u otros tipos de obstrucciones pueden provocar lesiones. (Fig. W)
- **Permanezca alerta, concéntrese en lo que está haciendo y utilice el sentido común cuando emplee una herramienta eléctrica. No utilice la herramienta si está cansado o bajo el efecto de drogas, alcohol o medicamentos.** Un momento de descuido mientras se opera una herramienta eléctrica puede provocar daños personales graves.

▲ **ADVERTENCIA:** El uso de este producto lo expondrá a sustancias químicas que el Estado de California reconoce que producen cáncer, defectos de nacimiento y otros daños reproductivos. **Evite la inhalación de los vapores y el polvo, y lávese las manos después de su uso.**

- **Evite el contacto prolongado con las partículas de polvo originadas al lijar, aserrar, esmerilar, taladrar y realizar demás actividades de la construcción. Use indumentaria protectora y lave las áreas expuestas con agua y jabón.** Evite que el polvo entre en la boca y en los ojos o se deposite en la piel, para impedir la absorción de productos químicos nocivos.

▲ **ADVERTENCIA:** El uso de esta herramienta puede generar o dispersar partículas de polvo, que pueden causar lesiones respiratorias permanentes y graves u otras lesiones. Use siempre protección respiratoria apropiada para la exposición al polvo aprobada por el Instituto Nacional de Salud y Seguridad Ocupacional de EE.UU. y la Administración de Salud y Seguridad Ocupacional de EE.UU. (NIOSH y OSHA respectivamente, por sus siglas en inglés). Aleje la cara y el cuerpo del contacto con las partículas.

▲ **ADVERTENCIA:** USE SIEMPRE LENTES DE SEGURIDAD. Los anteojos de uso diario NO son lentes de seguridad. Utilice también máscaras faciales o para polvo si la operación produce polvo. UTILICE SIEMPRE EQUIPOS DE SEGURIDAD CERTIFICADOS:

- protección para los ojos ANSI Z87.1(CAN/CSA Z94.3),

- protección auditiva ANSI S12.6 (S3.19),
- Protección respiratoria según las normas NIOSH/OSHA/MSHA.

**ANTES DE EMPLEAR ESTA HERRAMIENTA, LEA DETENIDAMENTE TODAS LAS INSTRUCCIONES DE LA SECCIÓN "INSTRUCCIONES DE SEGURIDAD IMPORTANTES".**

## ENSAMBLAJE

▲ **ADVERTENCIA:** Bloquee el disparador, desconecte la línea de aire de la herramienta y extraiga los elementos de fijación del depósito antes de efectuar los ajustes; caso contrario, podría producirse una lesión personal.

## Uso del bloqueo (Fig. 5)

▲ **ADVERTENCIA:** Siempre use protección adecuada para ojos y oídos cuando use la herramienta.

Todas las engrapadoras DEWALT están equipadas con un interruptor de bloqueo del disparador (F), que evita que la herramienta funcione cuando está girado a la derecha. Cuando este interruptor está centrado, la herramienta funciona adecuadamente. El disparador debe estar siempre bloqueado cuando haga ajustes o no trabaje con la herramienta

## Disparador

▲ **ADVERTENCIA:** Mantenga los dedos ALEJADOS del disparador cuando no esté colocando elementos de fijación, para evitar disparos accidentales. Nunca transporte la herramienta con el dedo en el disparador. En el "Modo de accionamiento de tope por contacto" la herramienta disparará un elemento de fijación si se golpea el seguro mientras el disparador está oprimido.

Inspeccione su herramienta para determinar qué disparador está instalado. No obstante, con la herramienta se incluye el disparador alternativo. Si desea reemplazar el disparador, comuníquese con su centro de mantenimiento autorizado o llame al 1-800-4-DEWALT.

El **disparador gris** con / en el lateral (kit N° de cat. D510022) es el disparador secuencial sencillo y se usa para que la herramienta opere en este modo.

El **disparador negro** con // impreso en el lateral (kit N° de cat. D510020) es el disparador de tope y se usa para que la herramienta opere en este modo.

Para ver una definición del uso del **disparador secuencial** y el **de tope**, consulte la sección **Funcionamiento de la herramienta** de este manual

### EXTRACCIÓN DEL DISPARADOR (FIG. 2)

1. Bloquee el disparador.
2. Elimine el aire de la herramienta.
3. Extraiga la arandela de goma (A) del extremo del pasador (B).
4. Retire el pasador.
5. Extraiga el conjunto del disparador de la cavidad que está debajo del mango de la carcasa de la herramienta.

### INSTALACIÓN DEL DISPARADOR (FIG. 3)

1. Seleccione el disparador secuencial o el de tope para instalarlo en la herramienta. Ambos disparadores se incluyen en el paquete de la herramienta.
2. Inserte el conjunto del disparador en la cavidad correspondiente.
3. Compruebe que el resorte del disparador (C) quede colocado alrededor de la varilla de la válvula del disparador (E).
4. Alinee los orificios del disparador con los orificios de la carcasa (D), e inserte el pasador (B) a través de todo el conjunto como se muestra.
5. Empuje la arandela de goma (A) hacia el extremo de la varilla del pasador, tal como se muestra.

## FUNCIONAMIENTO

▲ **ADVERTENCIA:** Lea la sección titulada "Instrucciones de seguridad importantes para herramientas neumáticas" al principio de este manual. Siempre use protección adecuada para ojos y oídos cuando use la herramienta. No dirija la engrapadora hacia usted o hacia otras personas. Para una utilización segura, lleve adelante los siguientes procedimientos y controles cada vez que vaya a usar la engrapadora.

1. Antes de usar la herramienta, asegúrese de que los tanques del compresor se hayan vaciado adecuadamente.
2. Lubrique la herramienta siguiendo estas instrucciones:
  - a. Utilice aceite DEWALT para herramientas neumáticas o un aceite no detergente de peso 20 S.A.E. **NO** utilice aceite detergente o aditivos, ya que se dañarán las juntas tóricas y las piezas de goma.
  - b. Utilice un filtro-regulador-lubricador en la línea de aire entre el compresor y la herramienta siempre que sea posible.
  - c. Si no hay un lubricador disponible, coloque de 5 a 10 gotas de aceite en el accesorio de aire dos veces al día como mínimo o cada 4 horas de uso.
3. Use protección ocular, auditiva y respiratoria adecuada.
4. Bloquee el impulsor en la posición hacia atrás y extraiga todos los elementos de fijación del depósito.
5. Verifique que el activador por contacto y los conjuntos del impulsador funcionen fácil y correctamente. No use la herramienta si algún conjunto no funciona adecuadamente. **NUNCA** use una herramienta que tenga el activador por contacto restringido en la posición hacia arriba.
6. Controle el suministro de aire. Asegúrese de que la presión de aire no exceda los límites de operación recomendados; 4,9 a 8,3 bar; 5 a 8,5 kg/cm<sup>2</sup> (70 a 120 psi).
7. Conecte la manguera de aire.
8. Controle si hay pérdidas audibles alrededor de válvulas y sellos. Nunca utilice una herramienta que tenga pérdidas o piezas dañadas.

▲ **ADVERTENCIA:** Para reducir el riesgo de lesiones personales, desconecte la herramienta del suministro de aire antes de realizar tareas de mantenimiento, retirar un elemento de fijación atascado, abandonar el área de trabajo, transportar la herramienta a otra ubicación o entregarle la herramienta a otra persona.

## Carga de la herramienta

▲ **ADVERTENCIA:** No dirija la herramienta hacia usted o hacia otras personas. Puede causar lesiones personales graves.

▲ **ADVERTENCIA:** Nunca cargue clavos con el activador por contacto o el disparador activados. Puede causar lesiones personales.

1. Bloquee el disparador.
2. Desconecte el suministro de aire de la herramienta.
3. Empuje el liberador del pasador y luego deslice el depósito para abrir la cámara.
4. Coloque la engrapadora sobre una superficie estable de modo que el activador por contacto apunte hacia arriba y en la dirección contraria a usted.
5. Introduzca los elementos de fijación en la cámara superior del depósito.
6. Deslice el depósito hasta que se escuche un ruido seco para asegurarlo.

## Funcionamiento de la herramienta

▲ **ADVERTENCIA:** **ADVERTENCIA:** Siempre use protección adecuada para los ojos [ANSI Z87.1 (CAN/CSA Z94.3)] y para los oídos [ANSI S12.6 (S3.19)] cuando utilice esta herramienta.

La herramienta se puede accionar de uno de estos modos: modo de disparador secuencial sencillo y modo de disparador de tope. El disparador instalado en la herramienta como se describe en la sección **Disparador** de este manual determina el modo de funcionamiento.

### DISPARADOR SECUENCIAL - / (GRIS)

El disparador secuencial está pensado para un clavado intermitente, cuando se desee una colocación exacta y muy cuidadosa.

#### Para operar la engrapadora en el modo secuencial:

1. Presione el activador por contacto firmemente contra la superficie de trabajo.
2. Oprima el disparador.

▲ **PRECAUCIÓN:** Se disparará un clavo cada vez que se presione el disparador, siempre que el activador por contacto permanezca presionado.

### DISPARADOR DE TOPE - // (NEGRO)

El disparador de tope está diseñado para clavar rápidamente en superficies planas y fijas.

Se pueden utilizar dos métodos para este **disparador: accionamiento en el lugar y accionamiento de tope.**



## Para usar la herramienta con el método de ACCIONAMIENTO EN EL LUGAR:

1. Presione el activador por contacto contra la superficie de trabajo.
2. Oprima el disparador.

## Para usar la herramienta con el método de ACCIONAMIENTO DE TOPE:

1. Oprima el disparador.
2. Empuje el activador por contacto contra la superficie de trabajo. Siempre que el disparador permanezca presionado, se disparará un elemento de fijación cada vez que se presione el activador por contacto. Esto permite que el usuario clave varios elementos de fijación en forma secuencial.

**⚠ PRECAUCIÓN:** No mantenga el disparador oprimido cuando la herramienta no esté en uso. Deje el interruptor de bloqueo girado a la derecha (APAGADO) cuando la herramienta no esté en uso.

## Ajuste de la profundidad (Fig. 6)

### D51420 SOLAMENTE

La profundidad a la que se clava el elemento de fijación puede regularse con el ajuste de profundidad que está junto al disparador de la herramienta.

**⚠ ADVERTENCIA:** Para reducir el riesgo de lesiones graves debidas a una puesta en marcha accidental al tratar de ajustar la profundidad, SIEMPRE:

- Bloquee el disparador.
- Desconecte el suministro de aire.
- Evite tocar el disparador durante los ajustes.

1. Para introducir una porción menor del elemento de fijación, gire la rueda de configuración de la profundidad (K) a la derecha (Fig. 6).
2. Para introducir una porción más grande del elemento de fijación, gire la rueda de configuración de la profundidad (K) a la izquierda.

## Ajuste de la profundidad (Fig. 7)

### D51422 SOLAMENTE

La profundidad a la que se clava el elemento de fijación puede regularse con el ajuste de profundidad que está junto al disparador de la herramienta.

**⚠ ADVERTENCIA:** Para reducir el riesgo de lesiones graves debidas a una puesta en marcha accidental al tratar de ajustar la profundidad, SIEMPRE:

- Bloquee el disparador.
- Desconecte el suministro de aire.
- Mantenga apretado el botón del bloqueo del ajuste de la profundidad (I) antes de deslizar la barra de ajuste de la profundidad (J).
- Evite tocar el disparador durante los ajustes.

1. Para introducir una porción menor del elemento de fijación, presione el botón de bloqueo y deslice la barra de ajuste de la profundidad hacia abajo hasta la medida deseada usando las marcas de ajuste. Suelte el botón de bloqueo.
2. Para introducir una porción más grande del elemento de fijación, presione el botón de bloqueo y deslice la barra de ajuste de la profundidad hacia arriba hasta la medida deseada usando las marcas de ajuste. Suelte el botón de bloqueo.

## Remoción de un elemento de fijación atascado

**⚠ ADVERTENCIA:** Desconecte la línea de aire de la herramienta y extraiga los elementos de fijación de la herramienta antes de retirar una grapa atascada. Los elementos de fijación están bajo presión y pueden dispararse del depósito, lo que causaría lesiones personales.

**⚠ ADVERTENCIA:** No dirija la herramienta hacia usted o hacia otras personas. Puede causar lesiones personales graves.

1. Bloquee el disparador.
2. Desconecte el suministro de aire de la herramienta.
3. Empuje el liberador del pasador y luego deslice el depósito para abrir la cámara.
4. Coloque la engrapadora sobre una superficie estable de modo que el activador por contacto apunte hacia arriba y en la dirección contraria a usted.
5. Retire todos los elementos de fijación de la cámara superior del depósito.
6. Retire el elemento de fijación doblado; use pinzas si fuera necesario.
7. Si la hoja del impulsor está en la posición hacia abajo, introduzca un destornillador u otra varilla en la boquilla y empuje la hoja del impulsor hacia la posición adecuada.
8. Vuelva a introducir los elementos de fijación en la cámara superior del depósito (consulte **Carga de la herramienta**).
9. Deslice el depósito hasta que se escuche un ruido seco para asegurarlo.
10. Vuelva a conectar el suministro de aire.

**NOTA:** En caso de que los elementos de fijación sigan atascándose con frecuencia en la boquilla, haga que realicen el mantenimiento de la herramienta en un centro de mantenimiento DeWALT autorizado

## Operación en condiciones climáticas frías

Al operar herramientas en temperaturas muy bajas:

1. Asegúrese de que los tanques del compresor se hayan vaciado correctamente antes del uso.
2. Mantenga la herramienta lo más cálida posible antes del uso.
3. Asegúrese de que se hayan retirado todos los elementos de fijación del depósito.
4. Coloque de 5 a 10 gotas de aceite DeWALT para herramientas neumáticas en la entrada de aire.
5. Reduzca la presión de aire a 5,5 bar (80 psi) o menos.
6. Vuelva a conectar el aire y cargue elementos de fijación en el depósito.
7. Haga funcionar la herramienta 5 ó 6 veces en madera de desecho para lubricar las juntas tóricas.
8. Incremente la presión hasta el nivel de operación (sin exceder 8,3 bar [120 psi]) y utilice la herramienta normalmente.
9. Vuelva a lubricar al menos una vez al día.
10. Siempre vacíe los tanques del compresor al menos una vez al día.

## Operación en condiciones climáticas calurosas

La herramienta debería funcionar normalmente. Sin embargo, mantenga la herramienta alejada del sol directo, ya que el calor excesivo puede deteriorar los protectores, las juntas tóricas y otras piezas de goma, lo cual requerirá un mayor mantenimiento.

## MANTENIMIENTO

**⚠ ADVERTENCIA:** Desconecte la herramienta del suministro de aire antes de limpiar e inspeccionarla. Asegúrese de que la herramienta funcione adecuadamente antes de volver a ponerla en uso, o podría provocar una lesión personal grave.

### Tabla de mantenimiento diario

**ACCIÓN** Lubricar la herramienta con 5 a 7 gotas de aceite DeWALT para herramientas neumáticas. NO utilice aceite detergente o aditivos, ya que se dañarán las juntas tóricas y las piezas de goma.

**POR QUÉ** Evita que las juntas tóricas fallen.

**CÓMO** Introducir las gotas en el accesorio del aire en la tapa de extremo de la herramienta.

**ACCIÓN** Vaciar los tanques del compresor y las mangueras a diario.

**POR QUÉ** Evita la acumulación de humedad en el compresor y la clavadora.

**CÓMO** Abrir los grifos de descompresión u otras válvulas de drenaje en los tanques del compresor. Permitir que el agua acumulada drene de las mangueras.

**ACCIÓN** Limpie el depósito, el impulsor y el mecanismo del activador por contacto.

**POR QUÉ** Permite que el depósito funcione correctamente, reduce el desgaste y previene los atascos.

**CÓMO** Limpie soplando con el aire del compresor. No se recomienda el uso periódico de aceites, lubricantes o solventes, ya que tienen tendencia a atraer residuos.

**ACCIÓN** Antes de cada uso, controlar que todos los tornillos, las tuercas y los elementos de fijación estén ajustados y no presenten daños.

**POR QUÉ** Evita atascamientos, pérdidas y fallas prematuras de las piezas de la herramienta.

**CÓMO** Ajustar los tornillos u otros elementos de fijación flojos con la llave Allen o el destornillador adecuado.

## Limpieza

**⚠ PRECAUCIÓN:** Sólo use una tela humedecida para limpiar las partes plásticas. Muchos limpiadores para uso doméstico contienen sustancias químicas que podrían dañar considerablemente las piezas de plástico y las juntas tóricas. Tampoco utilice gasolina, aguarrás, barniz o solvente, líquidos para limpieza en seco o productos similares, que podrían dañar seriamente las piezas de plástico y las juntas tóricas. Nunca permita que penetre líquido dentro de la herramienta y nunca sumerja ninguna de las piezas en un líquido.

## Reparaciones

Para garantizar la SEGURIDAD y CONFIABILIDAD, las reparaciones, el mantenimiento y los ajustes (incluida la inspección y reemplazo de cepillos) deben ser realizados por un centro de mantenimiento de fábrica de DeWALT, un centro de mantenimiento DeWALT autorizado u otro personal de mantenimiento calificado. Utilice siempre piezas de repuesto idénticas. Consulte la Guía de solución de problemas, al final de este apartado.

## Accesorios

**⚠ ADVERTENCIA:** Debido a que no se han probado con este producto otros accesorios que no sean los que ofrece DeWALT, el uso de dichos accesorios podría ser peligroso. Para reducir el riesgo de lesiones, con este producto deben usarse sólo los accesorios DeWALT recomendados.

Los accesorios que se recomiendan para utilizar con la herramienta están disponibles a un costo adicional en su distribuidor local o en un centro de mantenimiento autorizado. Si necesita ayuda para localizar algún accesorio, póngase en contacto con DeWALT Industrial Tool Co., 701 East Joppa Road, Baltimore, MD 21286, llame al 1-800-4-DeWALT (1-800-433-9258) o visite nuestro sitio web [www.dewalt.com](http://www.dewalt.com).

## Garantía limitada por tres años

DeWALT reparará, sin cargo, cualquier falla que surja de defectos en el material o la fabricación del producto, por hasta tres años a contar de la fecha de compra. Esta garantía no cubre fallas de las piezas causadas por su desgaste normal o abuso a la herramienta. Para mayores detalles sobre la cobertura de la garantía e información acerca de reparaciones realizadas bajo garantía, visítenos en [www.dewalt.com](http://www.dewalt.com) o llámenos al 1 800 433-9258 (1-800-4-DeWALT). Esta garantía no aplica a accesorios o a daños causados por reparaciones realizadas o intentadas por terceros. Esta garantía le otorga derechos legales específicos, además de los cuales puede tener otros dependiendo del estado o provincia en que se encuentre.

Además de la garantía, las herramientas DeWALT están cubiertas por:

### 1 AÑO DE SERVICIO GRATUITO

DeWALT mantendrá la herramienta y reemplazará las piezas gastadas por su uso normal, sin cobro, en cualquier momento durante un año a contar de la fecha de compra. Las piezas gastadas de la clavadora, tales como anillos tóricos y hojas del impulsor, no están cubiertas.

### GARANTÍA DE REEMBOLSO DE SU DINERO POR 90 DÍAS

Si no está completamente satisfecho con el desempeño de su máquina herramienta, láser o clavadora DeWALT, cualquiera sea el motivo, podrá devolverlo hasta 90 días de la fecha de compra con su recibo y obtener el reembolso completo de su dinero – sin necesidad de responder a ninguna pregunta.

**AMÉRICA LATINA:** Esta garantía no se aplica a los productos que se venden en América Latina. Para los productos que se venden en América Latina, debe consultar la información de la garantía específica del país que viene en el empaque, llamar a la compañía local o visitar el sitio Web a fin de obtener esa información.

**SUSTITUCIÓN GRATUITA DE LAS ETIQUETAS DE ADVERTENCIA:** Si las etiquetas de advertencia (Fig. 8) se vuelven ilegibles o se pierden, llame al 1 800 4-DeWALT para conseguir gratuitamente otras de repuesto.

## FIG. 8 REPLACEMENT WARNING LABELS REEMPLAZO GRATUITO DE L'ÉTIQUETTE D'AVERTISSEMENT REEMPLAZO GRATUITO DE ETIQUETAS DE ADVERTISSEMENT

TO ADJUST DEPTH PARA AJUSTAR LA PROFUNDIDAD RÉGLAGE DE LA PROFONDEUR		<b>⚠ WARNING</b> DISCONNECT AIR AND LOCK-OFF TRIGGER. 1. PUSH/HOLD DOWN BUTTON. 2. SLIDE BAR	<b>⚠ ADVERTENCIA</b> DESCONECTE EL AIRE Y AJUSTE EL SEGURO DEL GATILLO. 1. PRESIONE/SUJETE EL BOTÓN HACIA ABAJO. 2. DESLICE LA BARRA.	<b>⚠ AVERTISSEMENT</b> DÉBRANCHER L'ALIMENTATION EN AIR ET VERROUILLER LA DÉTENTE EN MODE HORS TENSION. 1. ENFONCER LE BOUTON ET LE MAINTENIR ENFONCÉ. 2. FAIRE GLISSER LA BARRÉ.
	BUMP ACTION TRIGGER (BLACK) GATILLO PARA DISPARO POR CONTACTO (NEGRO) DÉTENTE ACTIONNÉE PAR CHOC (NOIR)		SEQUENTIAL ACTION (GRAY) GATILLO PARA DISPARO SECUENCIAL (GRIS) MOUVEMENT SÉQUENTIEL (GRIS)	

	TO ADJUST DEPTH ROTATE KNOB. PARA AJUSTAR LA PROFUNDIDAD DE VUELTA LA PERILLA. POUR AJUSTER LA PROFONDEUR TOURNÉZ LE BOUTON.		BUMP ACTION TRIGGER (BLACK) GATILLO PARA DISPARO POR CONTACTO (NEGRO) DÉTENTE ACTIONNÉE PAR CHOC (NOIR)		SEQUENTIAL ACTION (GRAY) GATILLO PARA DISPARO SECUENCIAL (GRIS) MOUVEMENT SÉQUENTIEL (GRIS)
--	--	--	---	--	---

<b>⚠ ADVERTENCIA</b>	POR FAVOR LEA Y COMPRENDA LAS ETIQUETAS Y EL MANUAL DE LA HERRAMIENTA. EL NO CUMPLIR CON LAS ADVERTENCIAS, PODRÍA RESULTAR EN SERIAS LESIONES PERSONALES O LA MUERTE. LOS OPERARIOS Y DEMAS PERSONAS EN EL AREA DE TRABAJO DEBERÁN LLEVAR ANTEOJOS DE SEGURIDAD ANSI Z87.1 DE PROTECCION LATERAL, A FIN DE EVITAR EL DESPARGO ACCIDENTAL. MANTENIA LOS DEDOS ALEJADOS DEL GATILLO CUANDO NO ESTE CLAVANDO, ES IMPORTANTE ESCOGER EL METODO DE DESPARGO, VERIFIQUE LAS OPCIONES QUE OFERCE EL MANUAL. JAMAS DESHABILITE EL GATILLO, EL DISPARADOR POR CONTACTO O EL DISPOSITIVO DE CIERRE. UTILICE EL DISPOSITIVO DE CIERRE CUANDO LA HERRAMIENTA NO SE ENCUENTRE EN USO, ASEGURESE QUE EL GATILLO Y EL DISPARADOR POR CONTACTO FUNCIONEN APROPIADAMENTE ANTES DE UTILIZAR LA HERRAMIENTA. LA HERRAMIENTA JAMAS SE DEBERA APUNTA HACIA UNO MISMO NI HACIA LAS DEMAS PERSONAS EN EL AREA DE TRABAJO. JAMAS UTILICE OXIGENO NI DEMAS GASES ENVASADOS QUE PUEDSEN EXPLOTAR. DESCONECTE LA ALIMENTACION DE AIRE ANTES DE REVISAR LA HERRAMIENTA. ANTES DE DESTRABAR LOS SUJETADORES O DE AJUSTAR LA PROFUNDIDAD.
----------------------	---

<b>⚠ AVERTISSEMENT</b>	LIRE ET COMPRENDRE LES ETIQUETTES DE L'OUTIL AINSI QUE LE GUIDE D'UTILISATION. LE NON-RESPECT DES AVERTISSEMENTS PRESENTE DES RISQUES DE DECES OU DE BLESSURES GRAVES. LES PERSONNES QUI UTILISENT L'OUTIL ET LES PERSONNES QUI SE TROUVENT DANS LA ZONE DE TRAVAIL DOIVENT PORTER DES LUNETTES DE SECURITE A ECRANS LATÉRAUX CONFORMES A LA NORME ANSI Z87.1. ÉLOIGNER LES DOIGTS DE LA DÉTENTE LORSQU'ON ENFONCE PAS D'ATTACHES AFIN D'ÉVITER LE FONCTIONNEMENT ACCIDENTEL DE L'OUTIL. LE CHOI DE LA METHODE D'ARRAÇAGE EST IMPORTANT. VÉRIFIER LES OPTIONS DE DÉTENTE DANS LE GUIDE D'UTILISATION. NE JAMAIS DESACTIVER LA DÉTENTE. LE DÉCLICHÉUR NI LE DISPOSITIF DE VERROUILLAGE EN MODE HORS TENSION, UTILISER LE DISPOSITIF DE VERROUILLAGE EN MODE HORS TENSION LORSQUE L'OUTIL NE SERA PAS. S'ASSURER QUE LA DÉTENTE ET LE DÉCLICHÉUR FONCTIONNENT CONVENABLEMENT AVANT D'UTILISER L'OUTIL. NE JAMAIS POINTER L'OUTIL VERS SOI OU VERS D'AUTRES PERSONNES DANS LA ZONE DE TRAVAIL. NE JAMAIS UTILISER DE L'OXYGÈNE NI D'AUTRES GAZ ENBOUILLÉS. CELA PRÉSENTE UN RISQUE D'EXPLOSION. DÉBRANCHER L'ALIMENTATION EN AIR AVANT DE FAIRE L'ENTRETIEN DE L'OUTIL, DE DÉGASER L'OUTIL ET D'EN RÉGLER LA PROFONDEUR.
------------------------	---

<b>⚠ WARNING</b>	READ AND UNDERSTAND TOOL LABELS AND MANUAL. FAILURE TO FOLLOW WARNINGS COULD RESULT IN DEATH OR SERIOUS INJURY. OPERATORS AND OTHERS IN WORK AREA MUST WEAR ANSI Z87.1 SAFETY GLASSES WITH SIDE SHIELDS. KEEP FINGERS AWAY FROM TRIGGER WHEN NOT DRIVING FASTENERS TO AVOID ACCIDENTAL FIRING. CHOICE OF FIRING METHOD IS IMPORTANT. CHECK MANUAL FOR TRIGGERING OPTIONS. NEVER DISABLE TRIGGER, CONTACT TRIP, OR LOCK-OFF DEVICE. USE LOCK-OFF WHEN TOOL IS NOT IN USE. ENSURE TRIGGER AND CONTACT TRIP OPERATE PROPERLY BEFORE USE. NEVER POINT TOOL AT YOURSELF OR OTHERS IN WORK AREA. NEVER USE OXYGEN OR OTHER BOTTLED GASSES. EXPLOSION MAY OCCUR. DISCONNECT AIR BEFORE SERVICING THE TOOL, CLEARING JAMS, AND ADJUSTING DEPTH.	DEWALT INDUSTRIAL TOOL CO., BALTIMORE, MD 21286 USA FOR SERVICE INFORMATION CALL 1-800-4-DEWALT <a href="http://www.DEWALT.com">www.DEWALT.com</a>
------------------	---	--

<b>DeWALT</b>	D51420
1" (25.4mm) 18 GA. NARROW CROWN STAPLER	
1/2" - 1" (13 - 25.4 mm) X 1/4" (6.4 mm) ACCEPTS ONLY 1/4" CROWN STAPLES	

<b>DeWALT</b>	D51422
1 1/2" (38mm) 18 GA. NARROW CROWN STAPLER	
1/2" - 1 1/2" (13 - 38mm) X 1/4" (6.4mm) ACCEPTS ONLY 1/4" CROWN STAPLES	
<b>⚠ WARNING</b>	READ AND UNDERSTAND TOOL LABELS AND MANUAL. FAILURE TO FOLLOW WARNINGS COULD RESULT IN DEATH OR SERIOUS INJURY. OPERATORS AND OTHERS IN WORK AREA MUST WEAR ANSI Z87.1 SAFETY GLASSES WITH SIDE SHIELDS. KEEP FINGERS AWAY FROM TRIGGER WHEN NOT DRIVING FASTENERS TO AVOID ACCIDENTAL FIRING. CHOICE OF FIRING METHOD IS IMPORTANT. CHECK MANUAL FOR TRIGGERING OPTIONS. NEVER DISABLE TRIGGER, CONTACT TRIP, OR LOCK-OFF DEVICE. USE LOCK-OFF WHEN TOOL IS NOT IN USE. ENSURE TRIGGER AND CONTACT TRIP OPERATE PROPERLY BEFORE USE. NEVER POINT TOOL AT YOURSELF OR OTHERS IN WORK AREA. NEVER USE OXYGEN OR OTHER BOTTLED GASSES. EXPLOSION MAY OCCUR. DISCONNECT AIR BEFORE SERVICING THE TOOL, CLEARING JAMS, AND ADJUSTING DEPTH.
DEWALT INDUSTRIAL TOOL CO., BALTIMORE, MD 21286 USA FOR SERVICE INFORMATION CALL 1-800-4-DEWALT <a href="http://www.DEWALT.com">www.DEWALT.com</a>	

**TOOL SPECIFICATIONS  
CARACTÉRISTIQUES DE L'OUTIL  
ESPECIFICACIONES DE LA HERRAMIENTA**

	<b>D51420 18 gauge Narrow Crown Stapler</b>	<b>D51422 18 gauge Narrow Crown Stapler</b>
<b>Height / Hauteur / Altura</b>	8.1" (206 mm) / 206 mm (8,1 po) / 8,1 pulg. (206 mm)	9.1" (232 mm) / 232 mm (9,1 po) / 9,1 pulg. (232 mm)
<b>Width / Largeur / Ancho</b>	2.6" (67 mm) / 67 mm (2,6 po) / 2,6 pulg. (67 mm)	2.8" (70 mm) / 70 mm (2,8 po) / 2,8 pulg. (70 mm)
<b>Length / Longueur / Largo</b>	9.6" (245 mm) / 245 mm (9,6 po) / 9,6 pulg. (245 mm)	10.2" (260 mm) / 260 mm (10,2 po) / 10,2 pulg. (260 mm)
<b>Weight / Poids / Peso</b>	2.6 lbs. (1.179 kg) / 1.179 kg (2,6 lb) / 2,6 lb (1.179 kg)	3.5 lbs. (1,588 kg) / 1,588 kg (3,5 lb) / 3,5 lb (1,588 kg)
<b>Recommended Operating Pressure Pression d'utilisation recommandée Presión de operación recomendada</b>	70 - 120 psig (4.9 - 8.3 bar, 5 to 8.5 kg/cm <sup>2</sup> ) de 5 à 8,5 kg/cm <sup>2</sup> (70 à 120 lb/po <sup>2</sup> ou 4,9 à 8,3 bar)	70 - 120 psig (4.9 - 8.3 bar, 5 to 8.5 kg/cm <sup>2</sup> ) de 5 à 8,5 kg/cm <sup>2</sup> (70 à 120 lb/po <sup>2</sup> ou 4,9 à 8,3 bar)
<b>Air Consumption per 100 cycles Consommation d'air par 100 cycles Consumo de aire por cada 100 ciclos</b>	2.1 cfm @ 100 psi 2,1 pi <sup>3</sup> /mn @ 100 lb/po <sup>2</sup> 2,1 cfm @ 100 psi	3.5 cfm @ 100 psi 3,5 pi <sup>3</sup> /mn @ 100 lb/po <sup>2</sup> 3,5 cfm @ 100 psi
<b>Loading capacity Capacité de charge Capacidad de carga</b>	Up to 100 fasteners Jusqu'à 100 attaches Hasta 100 grapas	Up to 100 fasteners Jusqu'à 100 attaches Hasta 100 grapas

**FASTENER SPECIFICATIONS  
CARACTÉRISTIQUES DES ATTACHES  
ESPECIFICACIONES PARA GRAPAS**

	<b>D51420</b>	<b>D51422</b>
<b>Fastener Lengths</b>	1/2" - 1" (12.7 mm - 25.4 mm)	1/2" - 1-1/2" (12.7 mm - 38.1 mm)
<b>Longueur</b>	de 12,7 mm - 25,4 mm (1/2 à 1 po)	de 12,7 mm - 38,1 mm (1/2" à 1-1/2 po)
<b>Largos de grapas</b>	1/2 - 1 pulg. (12,7 mm - 25,4 mm)	1/2" - 1-1/2 pulg. (12,7 mm - 38,1 mm)
<b>Fastener Gauge</b>	18 gauge	18 gauge
<b>Calibre</b>	18	18
<b>Calibre de grapas</b>	Calibre 18	Calibre 18
<b>Crown Width</b>	1/4"	1/4"
<b>Largeur de tête</b>	6,35 mm (1/4 po)	6,35 mm (1/4 po)
<b>Ancho de la cabeza</b>	6,35 mm (1/4 pulg.)	6,35 mm (1/4 pulg.)
<b>Fastener Stick Angle</b>	Straight	Straight
<b>Angle du bâton</b>	Droit	Droit
<b>Ángulo de grapas</b>	Recto	Recto













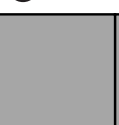



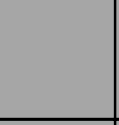

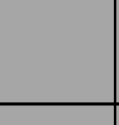

 **Compressor will be sufficient for tools at all production rates.**  
Le compresseur peut actionner tout outil, quel que soit le taux de production.  
El compresor será suficiente para las herramientas a todo índice de producción.

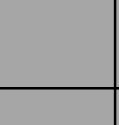
 **Compressor will be sufficient at slow or moderate production rates, but may have difficulty at very rapid rates.**  
Le compresseur peut actionner des outils à des taux de production faibles ou modérés, mais peut avoir de la difficulté à des taux très élevés.  
El compresor será suficiente a índices de producción lentos o moderados pero tendrá dificultad con índices demasiado rápidos.

 **Compressor will be adequate only when tools are utilized at slow production rates (punch-out or occasional use).**  
Le compresseur ne sera vraiment efficace que lorsque les outils sont utilisés à de faibles taux de production (p. ex., lors de travaux rapides ou occasionnels).  
El compresor será adecuado sólo cuando las herramientas sean utilizadas a índices de producción lentos (perforación o uso ocasional).

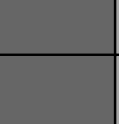
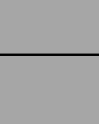
 **NR**  
**Not Recommended**  
Taux non recommandés  
No se recomienda

Portable Handcarry 3.2 - 4 CFM	5.5 HP Gas 2 HP Elec. 8 - 9 CFM	8 HP Gas 14 - 16 CFM	Industrial 23+ CFM
Petit outil portatif 5,4 - 6,8 CMM (3,2 - 4 CFM)	Outil à gaz (5,5 hp) Outil électrique (2 hp) 13,6 - 15,3 CMM (8 - 9 CFM)	Outil à gaz (8 hp) 23,8 - 27,2 CMM (14 - 16 CFM)	Outil industriel 39,1+ CMM (23+ CFM)
Portátil 5,4 - 6,8 CMM (3,2 - 4 CFM)	5,5 HP Gas 2 HP Elec. 13,6 - 15,3 CMM (8 - 9 CFM)	8 HP Gas 23,8 - 27,2 CMM (14 - 16 CFM)	Industrial 39,1+ CMM (23+ CFM)

<b>NUMBER OF TOOLS CONNECTED TO COMPRESSOR NOMBRE D'OUTILS RACCORDÉS AU COMPRESSEUR NÚMERO DE HERRAMIENTAS CONECTADAS AL COMPRESOR</b>	1				
	2				
	3				
	4	<b>NR</b>			
	5	<b>NR</b>			
	6	<b>NR</b>	<b>NR</b>		
	7	<b>NR</b>	<b>NR</b>		
	8+	<b>NR</b>	<b>NR</b>		



## Troubleshooting Guide

MANY COMMON PROBLEMS CAN BE SOLVED EASILY BY UTILIZING THE CHART BELOW. FOR MORE SERIOUS OR PERSISTENT PROBLEMS, CONTACT A DEWALT SERVICE CENTER OR CALL 1-(800)-4-DEWALT.

**⚠ DISCONNECT AIR FROM TOOL BEFORE ALL REPAIRS**

			D51420 Cat. #	D51422 Cat. #
Trigger valve housing leaks	O-ring or valve stem failure	Replace valve using: Trigger Valve Kit:	D510005	D510005
Top cap leaks air	Loose cap screws	Tighten cap screws using appropriate Allen wrench		
	Damaged or worn gasket or o-ring	Replace gasket/o-rings using: O-ring Repair Kit	D510001	D514221
Exhaust leaks	Main seal or o-ring damaged, debris in tool.	Replace gasket/o-rings using: O-ring Repair Kit	D510001	D514221
Air leaks around nose when tool is at rest. (Driver blade in up position)	Damaged or worn o-rings	Replace gasket/o-rings using: O-ring Repair Kit	D510001	D514221
Air leaks around nose when tool is in actuated position. (Driver blade in down position)	Damaged or worn bumper	Replace bumper using: Bumper Kit	D510003	D514223
Tool does not cycle in cold weather	Tool not receiving air	Check air supply		
	Valve may be frozen	Warm up tool		
	Damaged or worn o-rings	Replace gasket/o-rings using: O-ring Repair Kit	D510001	D514221
	Broken or damaged driver blade	Replace Driver Blade Kit	D514202	D514222
Lack of power; sluggish	Low air pressure	Check air supply		
	Lack of lubrication	Lubricate tool using approved pneumatic tool oil		
	Damaged or worn o-rings	Replace gasket/o-rings using: O-ring Repair Kit	D510001	D514221
	Exhaust port blocked or clogged	Disconnect air, remove exhaust plate from top of tool, clean port		
Skipping fasteners; intermittent feed	Air restricted	Check air supply and couplers		
	Lack of lubrication	Lubricate tool using approved pneumatic tool oil		
	Nosepiece screws loose	Tighten nosepiece screws using appropriate Allen wrench		
	Wrong size/angle fasteners	Use only recommended fasteners		
	Dirty magazine	Clean magazine track and nosepiece		
	Worn magazine	Replace magazine		
	Broken or damaged driver blade	Replace Driver Blade Kit	D514202	D514222
	Trigger valve o-ring worn or damaged	Replace valve using: Trigger Valve Kit	D510005	D510005
	Worn piston o-ring	Replace Piston o-ring using: O-Ring Repair Kit	D510001	D514221
	Worn or damaged pusher spring	Replace spring		
Fasteners jam in tool	Magazine loose	Check that magazine latch is holding firmly		
	Driver channel in nose piece worn	Replace nosepiece		
	Wrong size/angle fasteners	Use only recommended fasteners		
	Magazine loose	Check that magazine screws are holding firmly		
	Worn driver blade	Replace Driver Blade Kit	D514202	D514222
	Nosepiece screws loose	Tighten nosepiece screws using appropriate Allen wrench		
	Fasteners not feeding properly	Ensure fasteners are feeding properly into nose		

## GUIDE DE DÉPANNAGE

PLUSIEURS PROBLÈMES COURANTS PEUVENT ÊTRE FACILEMENT RÉGLÉS EN CONSULTANT LE TABLEAU CI-DESSOUS. PAR CONTRE, EN PRÉSENCE D'UN PROBLÈME PLUS GRAVE OU PERSISTANT, ON DOIT COMMUNIQUER AVEC UN CENTRE DE SERVICE DEWALT OU COMPOSER LE 1 800 433-9258. (1-800-4-DEWALT)

**⚠ AVERTISSEMENT : POUR RÉDUIRE LE RISQUE DE BLESSURES CORPORELLES, TOUJOURS DÉBRANCHER LA SOURCE D'ALIMENTATION EN AIR DE L'OUTIL AVANT TOUTE RÉPARATION.**

			D51420 N° cat	D51422 N° cat
Le logement de la vanne de déclenchement présente une fuite	Le joint torique ou la tige de soupape est défectueux	Remplacer la vanne ou la soupape au moyen de la trousse de la vanne de déclenchement	D510005	D510005
Le capuchon supérieur présente une fuite d'air.	Les vis du capuchon sont desserrées	Serrer les vis du capuchon au moyen de la clé Allen appropriée		
	La garniture ou le joint torique est endommagé ou usé.	Remplacer la garniture ou le joint torique au moyen de la trousse de réparation des joints toriques	D510001	514221
Le déflecteur d'échappement présente une fuite.	Le joint d'étanchéité ou le joint torique principal est endommagé, entraînant une accumulation de débris à l'intérieur de l'outil.	Remplacer le joint d'étanchéité ou le joint torique au moyen de la trousse de réparation des joints toriques	D510001	514221
L'air s'échappe de l'embout lorsque l'outil n'est pas actionné. (La lame de l'enfonceur est dirigée vers le haut)	Les joints toriques sont endommagés ou usés	Remplacer la garniture ou les joints toriques au moyen de la trousse de joints toriques	D510001	514221
L'air s'échappe de l'embout lorsque l'outil est actionné (La lame de l'enfonceur est dirigée vers le bas).	La butée est endommagée ou usée	Remplacer la butée au moyen de la trousse de butée	D510003	514223
L'outil ne fonctionne pas correctement par temps froid.	Il n'y a aucune alimentation en air	Vérifier le circuit d'alimentation en air		
	La vanne est peut être gelée	Réchauffer l'outil		
	Les joints toriques sont endommagés ou usés	Remplacer les garnitures ou les joints toriques au moyen de la trousse de réparation des joints toriques	D510001	514221
	La lame de l'enfonceur est brisée ou endommagée	Remplacer la lame au moyen de la trousse appropriée	D514202	514222
L'outil démarre difficilement en raison d'une perte de puissance.	La pression d'air est faible	Vérifier le circuit d'alimentation en air		
	L'outil n'est pas suffisamment lubrifié	Lubrifier l'outil au moyen d'une huile pour outils pneumatiques approuvée		
	Les joints toriques sont endommagés ou usés	Remplacer la garniture ou les joints toriques au moyen de la trousse de réparation des joints toriques	D510001	514221
	Le déflecteur d'échappement est bloqué ou obstrué	Débrancher le circuit d'alimentation en air et retirer les plaques du déflecteur d'échappement de la partie supérieure de l'outil; nettoyer le déflecteur		
Certaines attaches ne sont pas alimentées correctement; l'alimentation est intermittente	L'alimentation en air est insuffisante	Vérifier le circuit d'alimentation en air et les raccords		
	L'outil n'est pas suffisamment lubrifié	Lubrifier l'outil au moyen d'une huile pour outils pneumatiques approuvée		
	Les vis de l'embout sont desserrées	Serrer les vis de l'embout au moyen de la clé Allen appropriée		
	Les attaches n'ont pas les dimensions ni les angles appropriés	N'utiliser que des attaches recommandées		
	Le chargeur est sale	Nettoyer le conduit du chargeur et l'embout		
	Le chargeur est usé	Remplacer le chargeur		
	La lame de l'enfonceur est brisée ou endommagée.	Remplacer la lame au moyen de la trousse appropriée	D514202	514222
	Le joint torique de la vanne de déclenchement est usé ou endommagé	Remplacer la vanne au moyen de la trousse de la vanne de déclenchement	D510005	D510005
	Le joint torique du piston est usé	Remplacer le joint torique du piston au moyen de la trousse de réparation des joints toriques	D510001	514221
	Le ressort du poussoir est usé ou endommagé	Remplacer le ressort		
Les attaches restent coincées dans l'embout de l'outil	Le chargeur n'est pas bien fixé	S'assurer que le verrou du chargeur est bien enclenché		
	Le conduit de l'enfonceur à l'intérieur de l'embout est usé	Remplacer l'embout au complet		
	Les attaches n'ont pas les dimensions ni les angles appropriés	N'utiliser que des attaches recommandées		
	Le chargeur n'est pas bien fixé	S'assurer que les vis du chargeur sont bien serrées		
	La lame de l'enfonceur est usée	Remplacer la lame au moyen de la trousse appropriée	D514202	514222
	Les vis de l'embout sont desserrées	Serrer les vis qui retiennent l'embout au moyen de la clé Allen appropriée		
	Les attaches ne sont pas alimentées correctement.	S'assurer que les attaches sont bien introduites dans l'embout		



## GUÍA DE SOLUCIÓN DE PROBLEMAS

MUCHOS PROBLEMAS COMUNES PUEDEN RESOLVERSE FÁCILMENTE CON LA AYUDA DEL SIGUIENTE CUADRO. PARA PROBLEMAS MÁS SERIOS O PERSISTENTES, LLAME AL CENTRO DE SERVICIO DEWALT O AL 1-(800)-4-DEWALT.

**⚠️ ADVERTENCIA: PARA REDUCIR EL RIESGO DE LESIONES PERSONALES GRAVES, DESCONECTE SIEMPRE LA HERRAMIENTA DEL SUMINISTRO DE AIRE ANTES DE REALIZARLE LAS REPARACIONES.**

			D51236 Cat. #	D51238 Cat. #
La caja protectora de la válvula del gatillo gotea	Avería en el anillo tórico o en el vástago de la válvula	Cambie la válvula con el kit de válvula del gatillo	D510005	D510005
La tapa superior pierde aire	Tornillos sueltos en la tapa	Ajuste los tornillos de la tapa con la llave Allen adecuada		
	Junta o anillo tórico gastado o dañado	Cambie la junta o anillo tórico con el kit de reparación de anillos tóricos	D510001	514221
Fuga en el escape	Sello principal o anillo tórico dañados, desechos en la herramienta	Cambie la junta o anillo tórico con el kit de reparación de anillos tóricos	D510001	514221
Pérdidas de aire por la tobera cuando la herramienta está en reposo (hoja del impulsor en posición superior).	Anillos tóricos dañados o gastados	Cambie las juntas o los anillos tóricos con el kit de reparación de anillos tóricos	D510001	514221
Pérdidas de aire por la tobera cuando la herramienta está en funcionamiento (hoja del impulsor en posición inferior).	Paragolpes dañado o gastado	Cámbielo con el kit de paragolpes	D510003	D514233
La herramienta no efectúa el ciclo en climas fríos	La herramienta no recibe aire	Compruebe el suministro de aire		
	La válvula puede haberse congelado	Caliente la herramienta		
	Anillos tóricos dañados o gastados	Cambie las juntas o los anillos tóricos con el kit de reparación de anillos tóricos	D510001	5142211
	Hoja del impulsor dañada o rota	Cambie la hoja del impulsor con el kit	D514202	D514222
Falta de potencia; no responde bien	Presión del aire baja	Compruebe el suministro de aire		
	Falta de lubricación	Lubrique la herramienta con aceite aprobado para herramientas neumáticas		
	Anillos tóricos dañados o gastados	Cambie las juntas o los anillos tóricos con el kit de reparación de anillos tóricos	D510001	514221
	Puerto de escape bloqueado o tapado	Desconecte el aire, extraiga la placa de escape de la parte superior de la herramienta, limpie el puerto		
Se salta grapas; alimentación intermitente	Restricción de aire	Compruebe el suministro de aire y conectadores		
	Falta de lubricación	Lubrique la herramienta con aceite aprobado para herramientas neumáticas		
	Los tornillos de la tobera están sueltos	Ajuste los tornillos de la tobera con la llave Allen adecuada		
	Sujetadores con un ángulo o tamaño inadecuado	Utilice solamente sujetadores recomendados		
	Cargador sucio	Limpie la vía del cargador y la tobera		
	Cargador gastado	Cambie el cargador		
	Hoja del impulsor dañado o roto	Cambie la hoja del impulsor con el kit	D514202	D514222
	Anillo tórico de la válvula del gatillo gastada o dañada	Cambie la válvula con el kit de válvula del gatillo	D510005	
	Anillo tórico del pistón gastado	Cámbielo con el kit de reparación de anillos tóricos	D510001	D514221
	Resorte del empujador gastado o dañado	Cambie el resorte		
Cargador suelto	Revise que el pestillo del cargador esté sujetándolo firmemente			
Grapas atascadas en la herramienta	Canal del impulsor de la tobera gastado	Cambie la tobera		
	Grapas de un ángulo o tamaño inadecuado	Utilice solamente las grapas recomendadas		
	Cargador suelto	Revise que los tornillos del cargador estén sujetándolo firmemente		
	Hoja del impulsor gastada	Cambie la hoja del impulsor con el kit	D514202	514222
	Los tornillos de la tobera están sueltos	Ajuste los tornillos de la tobera con la llave Allen adecuada		
	Las grapas no se alimentan debidamente	Compruebe que las grapas se estén alimentando debidamente por la tobera		