

# Manuel d'util



Placez votre BeoSound 1 où vous voulez. Le design compact vous permet de le transporter partout.

Le BeoSound 1 vous offre une excellente expérience du son quelle que soit la distance qui vous sépare des enceintes. Le son est optimisé et aucun réglage supplémentaire n'est nécessaire.

Connectez le BeoSound 1 au secteur et appuyez sur une touche pour écouter le son de votre choix – c'est aussi simple que cela.

## Emplacement

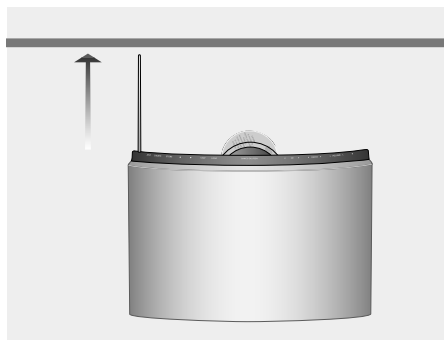

Prévoyez suffisamment d'espace au-dessus du BeoSound 1 pour permettre à l'antenne de se développer et au compartiment à CD de s'élever.

Assurez-vous que le BeoSound 1 est toujours placé sur une surface stable et solide. Le BeoSound 1 est uniquement conçu pour l'utilisation à l'intérieur dans un environnement domestique sec et dans une plage de températures de 10 à 40°C (50 à 105°F).

Si vous connectez des sources externes au BeoSound 1, ne pas mettre sous tension avant d'avoir effectué toutes les connexions.

## Connexions

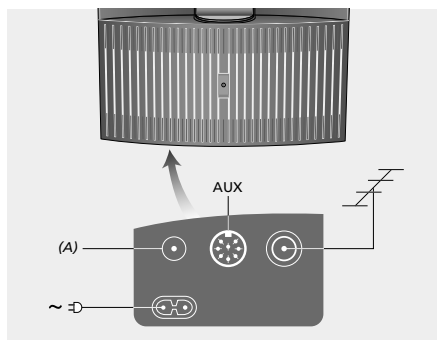

Le panneau de prises est situé au-dessous du BeoSound 1. Le panneau de prises comprend les prises secteur, antenne et AUX.

### Équipement auxiliaire...

Utilisez les prises AUX pour la connexion d'équipement auxiliaire, par ex. un magnétophone ou un lecteur de mini disc. Prière de consulter un revendeur Bang & Olufsen pour de plus amples renseignements.

Avec un magnétophone connecté à votre BeoSound 1, vous pouvez effectuer des enregistrements à partir de la radio et du lecteur de CD. Prière de consulter le manuel d'utilisation fourni avec le magnétophone.

Cependant, si vous commandez le BeoSound 1 au cours d'un enregistrement, celui-ci sera interrompu.

- La prise AUX est activée en appuyant simultanément sur ◀ et ▶.

### Antenne externe...

Si vous souhaitez connecter une antenne externe au BeoSound 1, déplacez la fiche antenne intégrée vers la position marquée (A) et connectez à la place la fiche externe à la prise.

## Maintenance



Ne jamais utiliser d'alcool ou d'autres solvants pour nettoyer une partie quelconque du BeoSound 1. Nous ne recommandons pas l'utilisation de CD spéciaux de nettoyage dans le BeoSound 1.

Avant de nettoyer le BeoSound 1, nous vous conseillons de le déconnecter du secteur afin d'éviter tout fonctionnement involontaire.

Nettoyer les surfaces poussiéreuses à l'aide d'un chiffon doux et sec.

En cas de besoin, retirer des taches de gras ou de saletés plus résistantes avec un chiffon sans peluches, trempé dans une solution d'eau contenant quelques gouttes de détergent doux, comme par ex. du liquide vaisselle, puis fermement essoré.

La façade peut également être nettoyée à l'aide d'une brosse douce sur un aspirateur fonctionnant à la vitesse la plus faible.

## Clé d'utilisation de ce manuel

Utilisez cette clé pour identifier à quoi ressemble une touche ou un affichage dans une séquence d'instructions.

◀ **RADIO** ▶ Touches de commande  
√ **VOLUME** ∧ situées sur le BeoSound 1 ou  
**STOP** sur la télécommande Beo4

Pr 4 Afficheur du BeoSound 1

## BeoSound 1

6 Touches de commande sur le produit

## Commandes quotidiennes de base

- 8 Allumer la radio
- 8 Allumer le lecteur de CD
- 9 Régler le volume
- 9 L'indication dans l'afficheur
- 9 Modifier l'éclairage de l'afficheur

## Arrêter la radio à une heure donnée

10 Régler un Stop Timer

## Ne jouer que les morceaux de CD préférés

11 Choisir les morceaux à écouter

## Réglage de stations de radio

- 12 Réglage automatique
- 12 Réglage manuel
- 13 Effacer une station de radio

## Commande à distance

14 Commander le BeoSound 1 avec la Beo4

# Votre clé d'utilisation du BeoSound 1

La commande est simple. Les touches essentielles pour le fonctionnement quotidien sont situées du côté droit, tandis que les touches du côté gauche ont des fonctions secondaires.

Il suffit d'appuyer sur une seule touche pour écouter le son de votre choix. L'afficheur indique votre choix.



AERIAL s'utilise pour faire sortir et rentrer l'antenne intégrée

#### AERIAL

DELETE s'utilise pour effacer les réglages de stations et pour omettre des morceaux de CD lors de la lecture

#### DELETE

STORE s'utilise pour mémoriser des stations de radio et le niveau de volume

#### STORE

◀ et ▶ s'utilisent pour une recherche sur un CD, pour le réglage précis de stations de radio et pour l'activation de prises AUX

#### ◀ ▶

STOP s'utilise pour effectuer une pause et arrêter le lecteur de CD, pour la programmation de Stop Timer et le réglage précis de stations de radio

#### STOP

LOAD s'utilise pour ouvrir et fermer le compartiment à CD

#### LOAD

◀ CD ▶ S'utilise pour allumer le lecteur de CD. ◀ et ▶ permettent d'avancer et de reculer parmi les morceaux

◀ RADIO ▶ S'utilise pour allumer la radio. ◀ et ▶ permettent d'avancer et de reculer parmi les stations de radio

∨ VOLUME ∧ S'utilise pour régler le volume. ∨ et ∧ permettent d'augmenter et de baisser le volume. Appuyer simultanément pour supprimer le son des enceintes. Appuyer sur l'une des touches pour faire revenir le son

STAND BY Met le BeoSound 1 en veille

Le BeoSound 1 présente les sources audio essentielles d'une manière compacte et facile à commander.

Le design compact et la poignée intégrée vous permettent de transporter la musique avec vous.

La radio trouve la première station disponible la première fois que vous appuyez sur la touche RADIO. Appuyez sur AERIAL pour faire sortir ou rentrer l'antenne intégrée. Il est également possible de faire descendre l'antenne manuellement en poussant.

En l'absence de CD chargé lorsque vous appuyez sur CD, le compartiment à CD s'élève automatiquement, prêt à recevoir votre CD préféré.

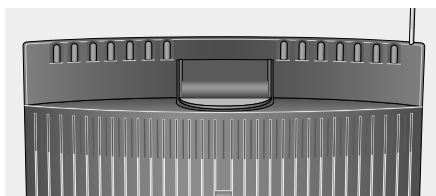

Toutes les touches sont situées à l'arrière du panneau de commande.

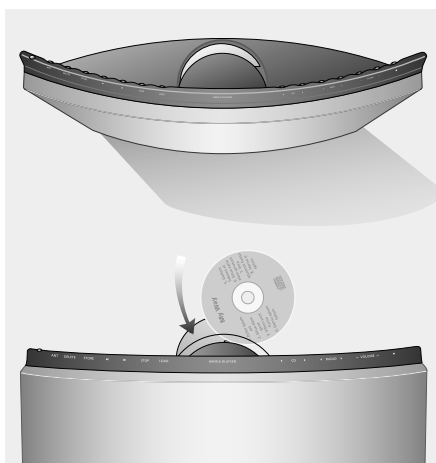

Le compartiment à CD est située derrière le panneau de commande.

- Appuyez sur LOAD pour faire s'élever le compartiment à CD.
- Lorsque le compartiment à CD est élevé, glissez le CD dans la fente prévue. Il faut toujours charger le CD, l'étiquette orientée vers vous.
- Appuyez sur LOAD à nouveau pour abaisser le compartiment ou appuyez simplement sur CD pour écouter votre CD.

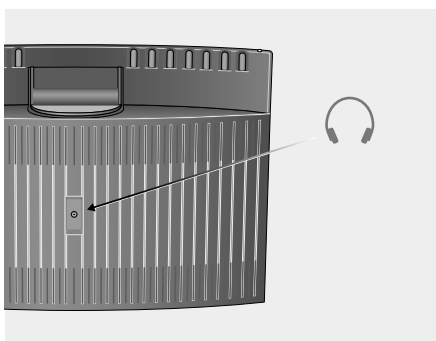

Retirez la protection à l'arrière du BeoSound 1 et connectez le casque à la prise.

Le son des enceintes est supprimé lorsque le casque est connecté.

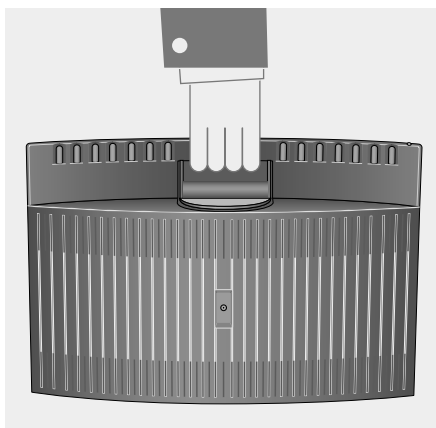

Il suffit d'utiliser la poignée pour déplacer le BeoSound 1.

Pour écouter la radio, il suffit d'appuyer sur l'une des touches radio, la radio commence alors à émettre sur la station de radio que vous écoutiez en dernier.

L'antenne intégrée se développe automatiquement en appuyant sur la touche AERIAL.

Il est possible de mémoriser jusqu'à 59 stations de radio différentes dans votre BeoSound 1 (voir page 12).

Pour parcourir les stations de radio mémorisées, le numéro de programme doit être affiché.

En l'absence de CD chargé lorsque vous appuyez sur l'une des touches CD, le compartiment à CD s'élève, prêt à recevoir un CD.

Lorsque la lecture du CD est terminée et qu'aucune commande n'a été reçue pendant 30 minutes, le BeoSound 1 se met en veille.

Vous pouvez régler et mémoriser le niveau du volume à tout moment.

L'afficheur vous tient informé de ce que vous avez choisi et vous pouvez régler l'éclairage de l'afficheur au niveau qui vous convient.

## Allumer la radio

Lorsque vous appuyez sur RADIO avant d'avoir mémorisé une station quelconque, la radio trouve la première station disponible.

◀ **RADIO** ▶ Appuyez sur RADIO pour allumer la radio  
 Pr 12 Le numéro de programme est indiqué dans l'afficheur

◀ **RADIO** ▶ Lorsque le numéro de programme est affiché, appuyez sur ◀ pour parcourir en descendant et sur ▶ pour parcourir en remontant les stations mémorisées. Maintenez la touche enfoncée pour "rechercher" à travers les stations mémorisées

**STAND BY** Appuyez pour mettre le BeoSound 1 en veille

**AERIAL** Appuyez sur AERIAL pour faire sortir ou rentrer l'antenne intégrée

## Allumer le lecteur de CD

Lorsque vous effectuez une recherche sur un CD, la recherche continue tant que vous maintenez enfoncée la touche. La lecture du CD reprend lorsque la touche est relâchée.

◀ **CD** ▶ Appuyez sur CD pour allumer le lecteur de CD  
 Cd 1 Le numéro de morceau est indiqué dans l'afficheur

◀ **CD** ▶ Appuyez sur ◀ pour revenir au morceau précédent. Appuyez sur ▶ pour aller au morceau suivant

◀◀ Appuyez sur ◀◀ pour effectuer une recherche en arrière sur le CD

▶▶ Appuyez sur ▶▶ pour effectuer une recherche en avant sur le CD

**STOP** Appuyez sur STOP pour mettre le CD sur pause

**STOP** Appuyez sur STOP à nouveau pour reprendre la lecture

**LOAD** Appuyez sur LOAD pour ouvrir ou fermer le compartiment à CD



## Régler le volume

Il est possible d'augmenter et de baisser le volume à tout moment. Si vous mémorisez un niveau de volume, le BeoSound 1 démarre à ce niveau la prochaine fois qu'il est allumé. Le niveau maximal pouvant être mémorisé est 60.

∨ **VOLUME** ∧ Appuyez sur ∨ pour baisser le volume  
Appuyez sur ∧ pour augmenter le volume

**32** Le niveau de volume est indiqué dans l'afficheur

**STORE** Appuyez sur STORE deux fois pour mémoriser le niveau de volume indiqué dans l'afficheur

∨ **VOLUME** ∧ Appuyez simultanément sur ∧ et ∨ pour supprimer le son des enceintes. Appuyez sur l'une des touches pour faire revenir le son

## Lire l'affichage

L'afficheur lumineux vous tient informé de la source que vous avez sélectionnée et de ce que fait le système.

**Pr13** Pr13 indique le programme de radio actuel

**88.9** 88.9 indique la fréquence radio

**Cd 1** Cd 1 indique que le morceau numéro un du CD est en cours de lecture

**Cd--** Cd-- indique que le CD est mis sur pause

**2.33** 2.33 indique la durée en effectuant une recherche sur un CD

**32** 32 indique le volume

**--** -- indique que le son des enceintes est supprimé

**45** 45 indique le nombre de minutes d'un Stop Timer

**AU** AU indique que la prise AUX est activée

**•** Le BeoSound 1 est en veille

## Modifier l'éclairage de l'affichage

Vous pouvez modifier l'afficheur en fonction de la lumière environnante. Trois réglages différents sont disponibles. Le BeoSound 1 mémorise votre réglage jusqu'à ce que vous le modifiez à nouveau.

**STORE** Maintenez enfoncée la touche STORE

∨ **VOLUME** ∧ Appuyez sur ∨ pour diminuer l'éclairage de l'afficheur et appuyez sur ∧ pour augmenter l'éclairage de l'afficheur

Vous pouvez décider à l'avance pendant combien de temps vous souhaitez écouter la radio. Le BeoSound 1 peut se mettre automatiquement en veille lorsque vous avez fini.

Réglez le nombre de minutes – 15, 30, 45, 60, 90, 120 ou 00 – pendant lequel vous voulez que la radio soit allumée avant de se mettre en veille.

### Régler un Stop Timer

Vous pouvez régler combien de temps la radio doit être allumée avant de se mettre en veille. Il est, bien entendu, possible de mettre le BeoSound 1 en veille avant l'expiration du délai Stop Timer.

- ◀ **RADIO** ▶ Appuyez sur RADIO pour allumer la radio
  
- STOP** Appuyez sur STOP pour régler un Stop Timer
  
- 15** Le nombre de minutes avant que la radio se mette en veille est indiqué dans l'afficheur
  
- STOP** Appuyez sur STOP à nouveau pour changer le nombre de minutes
- 30** Le nombre de minutes est indiqué dans l'afficheur
  
- Attendre 5 secondes avec l'heure indiquée dans l'afficheur après quoi le Stop Timer est mémorisé

Note : Il est possible d'annuler le Stop Timer soit en choisissant une autre source soit en appuyant sur une autre bouton que STORE avant de mémoriser les réglages de Stop Timer. Choisir 00 correspond également à annuler le Stop Timer.

# Ne jouer que les morceaux de CD préférés

Si vous n'aimez que certains morceaux d'un CD, vous pouvez régler le BeoSound 1 pour qu'il ne tienne pas compte de ceux que vous n'aimez pas.

Cette sélection se fait en "effaçant" les morceaux que vous n'avez pas envie d'écouter. Le lecteur de CD mémorise votre sélection tant que vous laissez le CD dans le compartiment à CD. Une fois que le compartiment à CD a été ouvert, il est à nouveau possible d'écouter tous les morceaux du CD.

## Omettre des morceaux lors de la lecture

Lorsque vous "effacez" un morceau d'un CD, la lecture du morceau suivant commence.

◀ **CD** ▶ Appuyez sur CD pour allumer le lecteur de CD

**Cd 1** Le numéro du morceau est indiqué dans l'afficheur

**DELETE** Appuyez sur DELETE pour "effacer" le morceau que vous écoutez

◀ **CD** ▶ Appuyez sur ▶ pour aller au morceau suivant et sur ◀ pour aller au morceau précédent et continuez à "effacer" les morceaux que vous n'avez pas envie d'écouter

# Réglage des stations de radio

Vous pouvez laisser la radio trouver pour vous les stations de radio disponibles puis les mémoriser sous un numéro de programme de votre choix.



Vous pouvez également régler la radio manuellement et choisir vous-même des stations.

Afin de régler les stations, la fréquence doit être indiquée dans l'afficheur.

Il est possible d'effacer à nouveau n'importe quelle station de radio mémorisée.

## Réglage par recherche

Lorsque le BeoSound 1 effectue un réglage par recherche, il trouve toutes les stations de radio qui émettent un signal acceptable.

- ◀ **RADIO** ▶ Appuyez sur RADIO pour allumer la radio
  
- ◀ ▶ Appuyez sur ◀ ou ▶ pour afficher la fréquence  

  
- ◀ ▶ Appuyez sur ◀ ou ▶ à nouveau pour démarrer la fonction de réglage par recherche  
 Au cours du réglage, la fréquence est affichée
  
- STORE** Appuyez sur STORE lorsque la station demandée a été trouvée  
 Le premier numéro de programme disponible clignote dans l'afficheur
  
- ◀ ▶ Appuyez sur ◀ ou ▶ pour modifier le numéro de programme si vous le désirez
  
- STORE** Appuyez sur STORE pour mémoriser la station sous le numéro de programme affiché
  
- ◀ ▶ Appuyez sur ◀ ou ▶ deux fois pour reprendre le réglage par recherche et répéter la procédure lorsque vous avez trouvé la station voulue

Note : Si vous ne souhaitez pas mémoriser une station trouvée, vous pouvez reprendre le réglage par recherche en appuyant sur ◀ ou ▶.

## Réglage manuel

Lorsque le réglage par recherche ne donne pas une station de radio spécifique, vous pouvez effectuer un réglage manuel pour mémoriser la station concernée.

- ◀ **RADIO** ▶ Appuyez sur RADIO pour allumer la radio
  
- ◀ ▶ Appuyez sur ◀ ou ▶ pour afficher la fréquence  

  
- ◀ ▶ Appuyez à nouveau pour démarrer la fonction de réglage par recherche  
 Au cours du réglage, la fréquence est affichée
  
- STOP** Appuyez sur STOP au cours du réglage par recherche pour effectuer un réglage manuel
  
- ◀ ▶ Maintenez ◀ ou ▶ enfoncée pour augmenter ou diminuer la bande de fréquence  
 La fréquence est affichée et le dernier chiffre clignote
  
- STORE** Appuyez sur STORE lorsque la station demandée a été trouvée  
 Le premier numéro de programme disponible est affiché
  
- ◀ ▶ Appuyez sur ◀ ou ▶ pour modifier le numéro de programme si vous le désirez
  
- STORE** Appuyez sur STORE pour mémoriser la station de radio sous le numéro de programme affiché

## Effacer des stations de radio

Vous pouvez effacer les stations de radio mémorisées à tout moment.

- ◀ **RADIO** ▶ Appuyez sur RADIO pour allumer la radio
  
- ◀ **RADIO** ▶ Appuyez sur ◀ ou ▶ pour trouver la station de radio demandée
  
- DELETE** Appuyez sur DELETE deux fois pour effacer la station qui est à l'écoute. L'afficheur clignote et la radio change pour le numéro de programme suivant

Même si le BeoSound 1 est principalement conçu pour la commande directe sur le produit, il peut également être télécommandé. La télécommande Beo4 commande les principales fonctions de votre BeoSound 1.

Avec la Beo4, vous pouvez allumer ou éteindre, sélectionner des programmes de radio ou des morceaux de CD et régler le son.

Si votre BeoSound 1 est utilisé avec d'autres produits Bang & Olufsen, prière de vous reporter aux manuels d'utilisation fournis avec ces produits pour une explication détaillée de leur fonctionnement.



- RADIO** Appuyez sur RADIO pour allumer la radio
- CD** Appuyez sur CD pour allumer le lecteur de CD
- LIST** Appuyez sur LIST pour afficher A.AUX\* si un équipement supplémentaire est connecté à la prise AUX
- ▲ Appuyez pour parcourir les programmes de radio  
▼ Appuyez pour parcourir les morceaux d'un CD
- 0 – 9** Utilisez les touches à chiffres pour entrer le numéro de programme de radio ou le numéro de morceau de CD
- ◀ ▶ Appuyez et maintenez enfoncée pour effectuer une recherche sur un CD
- STOP** Appuyez sur STOP pour faire une pause de lecture à tout moment
- GO** Appuyez sur GO pour reprendre la lecture d'un CD ou activer A.AUX lorsque l'un des signaux est indiqué dans l'afficheur de la Beo4
- ∧ Appuyez pour augmenter ou baisser le volume.  
∨ Appuyez au milieu pour supprimer le son
- Appuyez pour mettre le BeoSound 1 en veille

\*NOTE ! Afin d'afficher A.AUX sur la Beo4, vous devez l'ajouter à la liste de fonctions. Prière de consulter le manuel d'utilisation de la Beo4 pour de plus amples renseignements sur la manière d'ajouter des fonctions à la Beo4.









### **Pour votre information...**

Vos besoins en tant qu'utilisateur ont été soigneusement étudiés tout au long du processus de design et de développement d'un produit Bang & Olufsen et nous nous efforçons de rendre nos produits faciles et agréables à utiliser.

Par conséquent, nous espérons que vous voudrez bien consacrer du temps à nous faire part de vos expériences avec votre produit Bang & Olufsen. Tout ce que vous considérez comme important – positif ou négatif – peut nous aider dans nos efforts visant à perfectionner nos produits.

Merci !

*Ecrivez à :* Bang & Olufsen a/s  
Customer Service  
Dept. 7210  
Peter Bangsvej 15  
DK-7600 Struer

*ou faxez :* Bang & Olufsen  
Customer Service  
+45 97 85 39 11 (fax)

*ou E-mail :* [beinfo1@bang-olufsen.dk](mailto:beinfo1@bang-olufsen.dk)

*Visitez notre site Web à l'adresse...*  
[www.bang-olufsen.com](http://www.bang-olufsen.com)



Ce produit est conforme aux conditions énoncées dans les directives CEE 89/336 et 73/23.

CLASS 1  
LASER PRODUCT

L'étiquette noire et jaune sur le lecteur de CD sert d'avertissement indiquant que l'appareil contient un système laser et est classé en tant que produit laser de classe 1. Dans le cas de difficultés quelconques avec le lecteur de CD, prière de contacter un revendeur Bang & Olufsen. L'appareil doit uniquement être ouvert par du personnel qualifié.



ATTENTION : L'utilisation de commandes, de réglages ou de procédures quelconques autres que ceux spécifiés dans ce document peut avoir pour conséquence l'exposition à une radiation dangereuse.

