



Daisy Outdoor Products  
Rogers, AR 72757-0220 U.S.A.  
800-643-3458 • www.daisy.com

Rev. 11/09

Part No. 138062-001



## MODEL 25 BB GUN

BB Cal. (4.5mm) Steel Airgun Shot ©



# NO REGRESE



este rifle de aire a la tienda de donde lo compró. Si no está satisfecho con la calidad o rendimiento de este rifle de aire, por favor llame al Servicio al Cliente o regréselo a:

Daisy Outdoor Products  
308 West Stribling Drive  
Rogers, AR 72756

Attn: Service Department

Por favor llene la forma en el interior de la contratapa de este manual y regrésela con una copia de su recibo de compra fechado (solamente como comprobante de compra) junto con su rifle de aire. Todas las armas de aire Daisy, PowerLine, Rifles de Aire Winchester y Avanti tienen un año de garantía de la fecha de compra. Los puntos de mira tienen garantía de 90 días. Lea el Manual de Operaciones para información de garantía específica. *Daisy solo puede ofrecer reembolsos en mercancía comprada directamente del Departamento de Servicio al Cliente de Daisy o de nuestro sitio Web.* Si usted compró esta mercancía de una tienda, con gusto *la repararemos o la reemplazaremos* de acuerdo a nuestra póliza de garantía.

Por favor llame al Servicio al Cliente al 1-800-713-2479 si tiene alguna pregunta.

**LEA TODO EL MANUAL DE OPERACIONES Y TODAS PRECAUCIONES ANTES DE USAR.**

**⚠ AVISO:** NO ES UN JUGUETE. SE REQUIERE SUPERVISIÓN ADULTA. USO INCORRECTO O DESCUIDO PUEDE CAUSAR DAÑOS SERIOS, PARTICULARMENTE A LOS OJOS. PUEDE SER PELIGROSO HASTA 217 YARDAS (198 METROS)

LEA TODAS LAS INSTRUCCIONES ANTES DE USAR. EL COMPRADOR Y EL USUARIO DEBEN SEGUIR TODAS LAS LEYES QUE GOBIERNAN EL USO Y LA PROPIEDAD DE ARMAS DE AIRE. SE RECOMIENDA EL USO DE LAS ARMAS DE AIRE PARA AQUELLOS DE DIEZ AÑOS DE EDAD O MAYORES BAJO SUPERVISIÓN DE UN ADULTO.

### DE ACUERDO A LA LEY DE CALIFORNIA

**⚠ AVISO:** NO SACUDA O EXPONGA ESTA ARMA DE AIRE EN PUBLICO - PUEDE CONFUNDIR A LA GENTE Y PUEDE SER UN DELITO. LA POLICIA Y OTROS PUEDEN PENSAR QUE ESTA ARMA DE AIRE ES UNA ARMA DE FUEGO. NO LE CAMBIE EL COLOR NI LAS MARCAS PARA QUE SE PAREZCA MÁS A UNA ARMA DE FUEGO. ESTO ES PELIGROSO Y PUEDE SER UN CRIMEN.

**⚠ AVISO:** AUNQUE HAYA DISPARADO SU ARMA DE AIRE UNA O MÁS VECES Y NO HAYA SALIDO UN BALÍN ESO NO QUIERE DECIR QUE LA RECÁMARA DEL ARMA ESTÉ VACÍA DE BALINES. CONTINUE TRATANDO EL ARMA DE AIRE COMO SI ESTUVIERA CARGADA.



# DO NOT RETURN



this airgun to the retail store where you purchased it. If you are dissatisfied with the quality or performance of this airgun, please call Customer Service or return it to:

Daisy Outdoor Products  
308 West Stribling Drive  
Rogers, AR 72756

Attn: Service Department

Please fill out the form on the inside back cover and return it with a copy of your dated sales receipt (for proof of purchase use only) along with your airgun. All Daisy, PowerLine, Winchester Air Rifles and Avanti airguns have a **one year warranty** from the date of purchase. Sights have a 90 day warranty. Read the Operation Manual for specific warranty information. *Daisy can only offer refunds on items purchased directly from Daisy's Customer Service Department or our Website.* If you bought this item from a retail store, we will gladly *repair or replace* your item per our warranty policy. Please call Daisy Customer Service at 1-800-713-2479 if you have any questions.

**READ YOUR OPERATION MANUAL AND ALL WARNINGS BEFORE USING.**

**⚠ WARNING:** NOT A TOY. ADULT SUPERVISION REQUIRED. MISUSE OR CARELESS USE MAY CAUSE SERIOUS INJURY, PARTICULARLY TO THE EYE. MAY BE DANGEROUS UP TO 217 YARDS (198 METERS)

READ ALL INSTRUCTIONS BEFORE USING. THE PURCHASER AND USER SHOULD CONFORM TO ALL LAWS GOVERNING USE AND OWNERSHIP OF AIR GUNS. AIR GUNS ARE RECOMMENDED FOR USE BY THOSE TEN YEARS OF AGE OR OLDER UNDER ADULT SUPERVISION.

### ACCORDING TO CALIFORNIA LAW

**⚠ WARNING:** DO NOT BRANDISH OR DISPLAY THIS AIRGUN IN PUBLIC - IT MAY CONFUSE PEOPLE AND MAY BE A CRIME. POLICE AND OTHERS MAY THINK THIS AIRGUN IS A FIREARM. DO NOT CHANGE THE COLORATION AND MARKINGS TO MAKE IT LOOK MORE LIKE A FIREARM. THAT IS DANGEROUS AND MAY BE A CRIME.

**⚠ WARNING:** EVEN IF YOU FIRED THE AIRGUN ONE OR MORE TIMES AND NO BB IS EXPELLED, IT DOES NOT MEAN THAT THE GUN IS EMPTY OF BBs. CONTINUE TO TREAT THE AIRGUN AS IF IT IS LOADED.



# 10 SHOOTING SAFETY RULES

**WARNING:** FAILURE TO FOLLOW THESE RULES CAN RESULT IN SERIOUS INJURY, PARTICULARLY TO THE EYE.

1

**Always keep the muzzle pointed in a safe direction.**

There are several safe "carries" depending on the situation. **NEVER ALLOW THE MUZZLE TO POINT IN THE DIRECTION OF A PERSON.**

2

**Treat every gun as if it were loaded.**

You can never be positive that you were the last person to handle the gun. Never take anyone's word about whether or not a gun is loaded. Always check a gun to see if it is loaded when removed from storage or received from another person. Even if you have fired an airgun one or more times and no pellet or BB was expelled from the barrel, it does not mean that the magazine of the gun is empty of ammunition. Any airgun can fail to feed for any number of reasons. Continue to treat the airgun as loaded and ready to fire. **ALWAYS TREAT A GUN AS IF IT IS LOADED EVEN IF YOU KNOW IT ISN'T.**

3

**Only load or cock a gun when you are shooting.**

A loaded gun has no place in your home or other public place.

4

**Check your target and beyond your target.**

Be sure all persons are well clear of the target area before you shoot. Check behind and beyond your target to be certain you have a safe backstop and that no person or property could be endangered.

5

**Anyone shooting or near a shooter should wear shooting glasses.**

Also, all other persons should remain behind the shooter.

6

**Never climb or jump with a gun.**

You can't control the direction of the muzzle if you stumble or fall. You should safely lay the gun down or hand it to a companion while you climb or jump over anything.

7

**Avoid ricochet.**

Never shoot at a flat hard surface or at the surface of water. Ammunition can ricochet off of water just like a skipped rock.

8

**Keep the muzzle clear.**

Never let anything obstruct the muzzle of a gun. Don't allow the muzzle to come in contact with the ground.

9

**Guns not in use should always be unloaded.**

Keeping guns unloaded when not in use is critical to the safety of you and others. When you are finished shooting, put the trigger safety in the "on" position and unload the gun. Store guns so that they are inaccessible to untrained shooters and store ammunition separately from the gun.

10

**Respect other people's property.**

Whether you're target shooting or hunting, if you're a guest on others' land, you should leave it exactly as you found it.

Visit [www.daisy.com](http://www.daisy.com) and read the shooting safety rules. Take a quiz and get your "Take Aim at Safety" Certificate.

## STOP NE RAPPORTEZ PAS STOP

Ce pistolet à air chez le détaillant ou vous l'avez acheté. Si la qualité ou la performance de ce pistolet à air ne vous satisfait pas, veuillez appeler le service client ou le retourner à:

**Daisy Outdoor Products**  
308 West Stribling Drive  
Rogers, AR 72756

Attn: Service Department

Veuillez remplir le formulaire situé à la 3<sup>e</sup> de couverture, et le retourner avec une copie de votre reçu (pour une utilisation en preuve d'achat uniquement) ainsi que votre fusil à air comprimé. Tous les pistolets à air Daisy, Powerline, Winchester Air Rifles et Avanti ont une **garantie d'un an** à partir de la date d'achat. Les vues ont 90 jours de garantie. Lire le manuel d'utilisation pour vous informer au sujet des garanties. **Daisy ne fait des remboursements que sur les produits achetés directement à partir du service client de Daisy ou sur notre site internet.** Si vous avez acheté ce pistolet à air chez un revendeur, nous **réparerons** ou **remplacerons** volontiers votre article d'après notre politique de garantie.

Si vous avez des questions, veuillez appeler le service client de Daisy au 1-800-713-2479.

### LISEZ VOTRE MANUEL D'UTILISATION ET TOUS LES AVERTISSEMENTS AVANT TOUTE UTILISATION.

**AVERTISSEMENT :** CE N'EST PAS UN JOUET. NECESSITE LA SUPERVISION D'UN ADULTE. UNE MAUVAISE UTILISATION OU UNE NEGLIGENCE PEUT CAUSER DE GRAVES BLESSURES, EN PARTICULIER A L'OEIL. PEUT ETRE DANGEREUX A UNE DISTANCE DE 217 YARDS (198 METRES)

LIRE TOUTES LES INSTRUCTIONS AVANT UTILISATION. L'ACHETEUR ET L'UTILISATEUR DOIVENT SE CONFORMER A TOUTES LES LOIS REGULANT L'UTILISATION ET LA POSSESSION DES PISTOLETS A AIR. LES PISTOLET A AIR SONT RECOMMANDES POUR CEUX QUI SONT AGES DE DIX ANS OU PLUS SOUS LA SUPERVISION D'UN ADULTE.

#### D'APRES LA LOI DE LA CALIFORNIE

**AVERTISSEMENT :** NE PAS BRANDIR OU EXPOSER CE PISTOLET A AIR EN PUBLIC - CELA PEUT CREER LA PANIQUE ET ETRE CONSIDERE COMME UN CRIME. LA POLICE ET AUTRES PEUVENT PENSER QUE CE PISTOLET A AIR EST UNE ARME A FEU. N'EN CHANGER PAS LA COLORATION ET LES MARQUES POUR LA RENDRE SEMBLABLE A UNE ARME A FEU. CELA EST DANGEREUX ET PEUT ETRE CONSIDERE COMME UN CRIME.

**AVERTISSEMENT :** MEME SI VOUS TIREZ EN L'AIR UNE OU PLUSIEURS FOIS ET QU'AUCUNE MUNITION N'EN SORT, CELA NE SIGNIFIE PAS QUE LE PISTOLET A AIR EST VIDE DE MUNITIONS. CONTINUEZ A UTILISER CE PISTOLET A AIR COMME S'IL ETAIT CHARGE.

# Daisy®

**FIRST IN AIRGUNS.**

## OPERATION MANUAL

### FOR THE MODEL 25 BB GUN

BB Cal. (4.5mm) Steel Airgun Shot ©

**⚠ WARNING:** THIS GUN CAN CAUSE THE LOSS OF AN EYE. READ AND FOLLOW THE INSTRUCTIONS. DO NOT COCK THE GUN UNTIL YOU ARE READY TO SHOOT. IF YOU DO COCK IT AND DECIDE NOT TO SHOOT, POINT IT IN A SAFE DIRECTION AND FIRE IT. AN UNCOCKED, UNLOADED GUN IS THE SAFEST. ACCIDENTS HAPPEN FAST, AND THE LOSS OF AN EYE IS A TERRIBLE THING. SHOOT SAFELY.

**⚠** This safety alert symbol indicates important safety messages in this manual. When you see this symbol, be alert to the possibility of personal injury and carefully read the message that follows.

The 10 Shooting Safety Rules are found in "An Introduction to Daisy Airgun Shooting" section of this manual which is an important guide to the care and safe handling of any gun. **READ THIS SECTION.** It is your responsibility as the owner of this gun to make certain that anyone using the gun is instructed in its safe and proper operation.

As the proud owner of a Daisy air gun, you have become part of an American tradition which dates back to the time when your great-grandfather was a small boy. Your new Daisy gun is the result of more than 100 years experience by Daisy in the manufacture of quality products.

Although your new Daisy is not a firearm, it is a gun and should be treated with care and respect. Always remember, the first and most important safety aspect of any gun is the shooter. All safeties are mechanical devices and the shooter is the only part of the system that can make a gun safe – or unsafe. **DON'T DEPEND ON MECHANICAL SAFETIES** – think ahead and avoid situations that might lead to accidents.

**FOR YOUR SAFETY AND THE SAFETY OF OTHERS, READ COMPLETE OPERATING INSTRUCTIONS BEFORE ATTEMPTING TO SHOOT GUN.** Guns differ in their operations and you are never ready to fire any gun until you are thoroughly familiar with it. Read the operating instructions and **WITHOUT LOADING ANY AMMUNITION**, proceed several times through the operating steps with your gun (dry fire the gun at a safe target) so that you will be able to operate your Daisy properly and safely.

**⚠ WARNING:** NOT A TOY. ADULT SUPERVISION REQUIRED. MISUSE OR CARELESS USE MAY CAUSE SERIOUS INJURY, PARTICULARLY TO THE EYE. MAY BE DANGEROUS UP TO 217 YARDS (198 METERS).

READ ALL INSTRUCTIONS BEFORE USING. THE PURCHASER AND USER SHOULD CONFORM TO ALL LAWS GOVERNING USE AND OWNERSHIP OF AIR GUNS. AIR GUNS ARE RECOMMENDED FOR USE BY THOSE TEN YEARS OF AGE OR OLDER UNDER ADULT SUPERVISION.

#### ACCORDING TO CALIFORNIA LAW

**⚠ WARNING:** DO NOT BRANDISH OR DISPLAY THIS AIRGUN IN PUBLIC - IT MAY CONFUSE PEOPLE AND MAY BE A CRIME. POLICE AND OTHERS MAY THINK THIS AIRGUN IS A FIREARM. DO NOT CHANGE THE COLORATION AND MARKINGS TO MAKE IT LOOK MORE LIKE A FIREARM. THAT IS DANGEROUS AND MAY BE A CRIME.

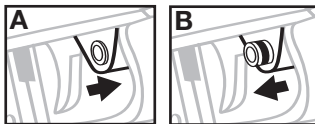
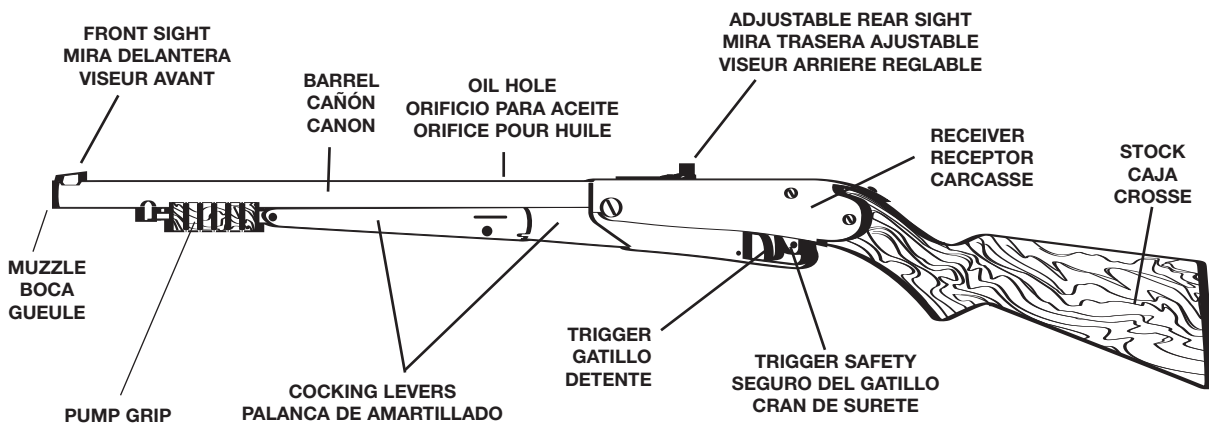

Safety ON No Red Showing Seguro activo en "ON" No se ve indicador rojo Sûreté Enclenchée Pas de Rouge Visible  
 Safety OFF Red Showing Seguro desactivado en "OFF" Se ve indicador rojo Sûreté Retirée Rouge Visible

No. 1

## HOW TO OPERATE

**CAUTION:** Be sure gun is always pointed in a safe direction.

- Step 1. PUT "ON SAFE" No Red Showing
- Step 2. LOAD BBs
- Step 3. COCK
- Step 4. AIM AT SAFE TARGET
- Step 5. TAKE "OFF SAFE" Red Showing
- Step 6. FIRE

### Step 1. PUT "ON" TRIGGER SAFETY

Push trigger safety from left to right so no red is showing. It is a good practice to get in the habit of keeping the trigger safety "ON" until ready to fire the gun (See Drawing No. 1A).

### Step 2. LOAD BBs (See Drawing No. 2)

1. Unscrew the shot tub counterclockwise and remove it from the barrel. (2A)
2. Slide the magazine feed tab toward muzzle to notch, and hold it securely with your finger. (2B)
3. While holding tab, load BBs into the loading hole. (2C)

**RELEASE THE MAGAZINE FEED TAB SLOWLY** to prevent damage. Replace shot tube in barrel, engage threads carefully and screw clockwise until tight.

**WARNING:** It is possible to accidentally fire a cocked gun while loading. Never remove the shot tub from a cocked gun. First make certain the gun is not cocked by pointing it in a safe direction and pulling the trigger.

**CAUTION:** Hold magazine feed tab securely while loading BBs. If tab is released, it could fly rearward, possibly causing injury.

**NOTE:** When you replace the shot tube, a BB is automatically fed into firing position.

**WARNING:** Do not replace the shot tube while the gun is cocked. You could be injured if the gun discharges accidentally.

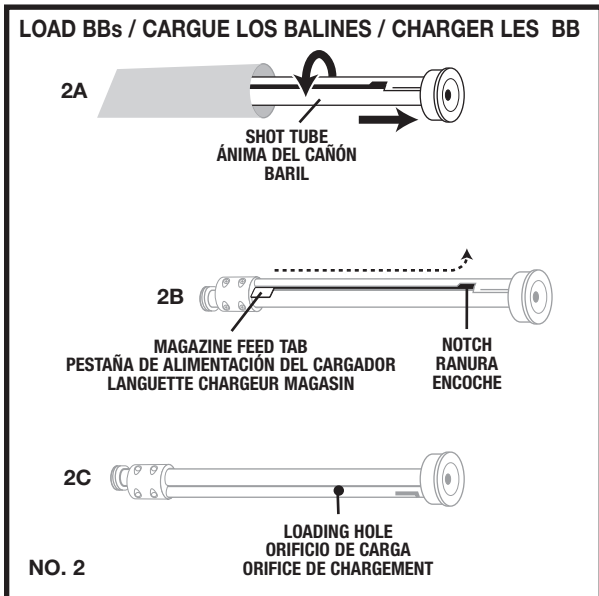

### Step 3. COCK

Tilt the gun upward at a 45° angle. Firmly grasp the pump grip and pull it back until a click is heard (See Drawing No. 3). At this point, a BB is loaded and your gun must be handled with care. Push the pump grip completely forward and your gun is cocked.

**WARNING:** Always keep gun pointed in a safe direction. While cocking, be careful to keep your hands and fingers from between the cocking levers. Possible injury could result from careless handling of the gun during cocking. (See Drawing No. 3, "Pinch Points").

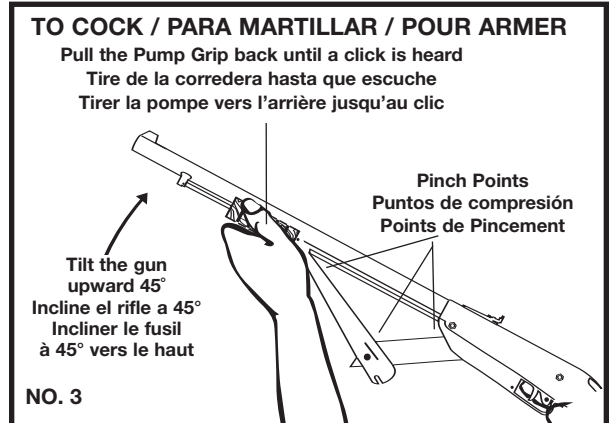

### Step 4. AIM AT SAFE TARGET

Your Daisy Model 25 rear sight gives you the option of using an open sight or a peep sight. The windage and elevation adjustment is the same for both options. Using a small flat blade screwdriver loosen the indicated screw (See drawing No. 4) to move the rear sight in the same direction you want the point of impact to move on the target.

To be a consistent marksman, use the correct sight picture each time you fire your gun. (See drawing No. 5)

**CAUTION:** Sight or point the gun only in a safe direction. BBs will bounce or ricochet if they hit a hard surface. Do not shoot at water.

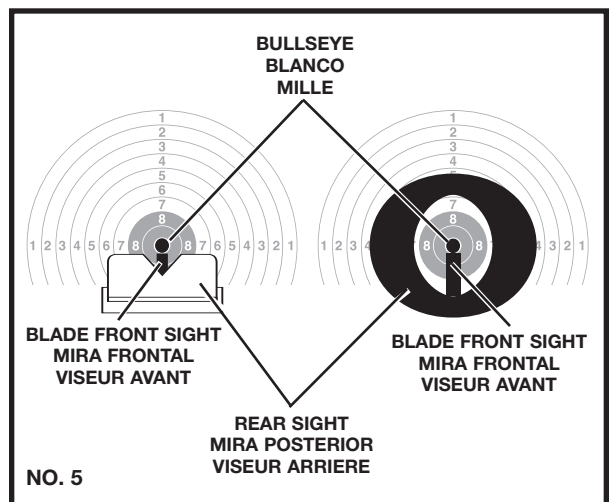
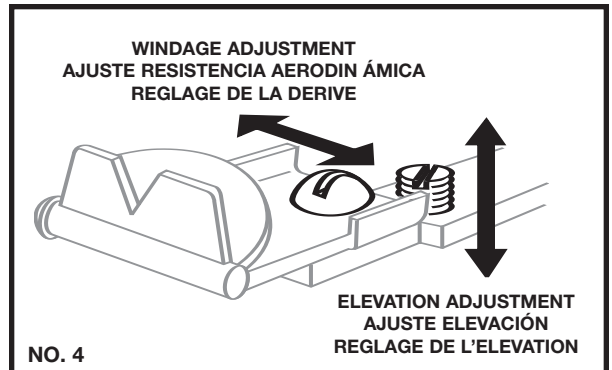



## Step 5. TAKE "OFF" TRIGGER SAFETY

When you are certain that the target, backstop and surrounding area are safe, push the trigger safety from right to left. "Safety OFF"- Red Showing. (See Drawing No. 1B)

**CAUTION:** Keep gun pointed in a safe direction.

## Step 6. FIRE

After completing the operation steps, your gun may be fired by gently, but firmly, squeezing the trigger.

**NOTE:** A good rifleman gently but firmly, squeezes his trigger when on target. He does not jerk or pull the trigger.

**CAUTION:** Never carry a cocked gun. Cock it only when ready to fire. Even with the manual safety "ON" SAFE, your gun is in a fully loaded condition and must be handled with care. Never assume the gun is empty. Make sure the gun is always pointed in a safe direction.

## WHAT IS A JAM, AND WHY DOES IT HAPPEN?

A jammed gun is one that does not fire a BB when it is loaded, cocked and the trigger is pulled. It is a dangerous condition which must have immediate and careful attention. Jamming can result from:

1. Improper feeding—turning the gun on its side as the muzzle is raised to feed a BB into firing position.
2. Reusing shot which has been damaged by hitting a hard surface.
3. Using ammunition not intended for BB gun use.
4. Using dirty shot.

If you follow the instructions for proper loading and feeding, and if you only use recommended shot, your Daisy will provide many hours of trouble free, recreational air gun shooting.

**If the gun does not fire after loading, cocking, and squeezing the trigger, the gun is jammed.**

**CAUTION:** A jam is a dangerous condition which must have immediate and careful attention. To correct it, keep the gun pointed in a safe direction, cocking and firing the gun three or four times.

If your gun has not cleared, **with the gun uncocked, and the "Safety ON"- No RED Showing (Drawing No. 1A)**, carefully unscrew and remove the shot tube. (See drawing No. 2) After safely removing the shot tube, you can then clear the shot tube. (If the gun is empty, simply fill with clean, new BBs and replace the shot tube.) If you are unable to clear the gun, return it to the Daisy Service Department. (See Repair of Daisy Guns section.)

## UNLOADING

**WARNING:** EVEN IF YOU HAVE FIRED THE AIRGUN ONE OR MORE TIMES AND NO BB WAS EXPELLED, IT DOES NOT MEAN THAT THE GUN IS EMPTY OF BBs. CONTINUE TO TREAT THE AIRGUN AS IF IT IS LOADED.

Make certain your gun is not cocked by firing in a safe direction. Put "Safety ON"- No RED Showing (Drawing No. 1A), remove the shot tube (See drawing No. 2), slide the magazine feed tab forward and dump BBs from the loading hole. Then slowly return the tab to the bottom position.

## PROPER CARE

To operate properly, your Daisy BB gun requires maintenance. Simple oiling and cleaning are sufficient. Lack of maintenance can cause poor performance and could make the gun unsafe.

**OILING:** To maintain top shooting performance, you should add two drops of oil in the "oil" hole (See Drawing No. 1) every 500 to 1000 shots. Also oil trigger, cocking mechanism and other moving parts regularly. Use a "20" weight motor oil. Do not use light weight household-type oils.

**CLEANING:** The exterior can be cleaned by wiping with a soft clean cloth.

## STORAGE

Unload BBs and store them in a separate place to keep them from untrained shooters. Before putting gun away in a cabinet or gun rack, make sure it is clean, dry, oiled, unloaded, and uncocked.

## MODIFICATION

**CAUTION:** The components of this gun were engineered to deliver optimum performance. Any modification or tampering with a gun may cause a malfunction and may make it unsafe to use. Any change in performance, such as a lowered trigger force and shortened trigger travel, indicates possible wear, and such gun should be inspected, replaced, or properly repaired by qualified personnel. Any gun that has been dropped should be checked by qualified personnel to insure that its function has not been affected.

## REPAIR OF DAISY GUNS

**WARNING:** A GUN THAT IS NOT OPERATING PROPERLY MAY BE DANGEROUS. IT SHOULD BE KEPT SAFELY FROM USE BY ANYONE UNTIL REPAIRED OR DESTROYED. DO NOT TRY TO TAKE THE GUN APART. IT IS DIFFICULT TO REASSEMBLE, AND IMPROPER REASSEMBLY CAN CAUSE A HAZARDOUS CONDITION.

## GUNS IN WARRANTY

### LIMITED ONE YEAR WARRANTY

For one year from date of purchase, Daisy will repair or replace this gun, free of charge, if defective in material or workmanship. Service is available by returning the gun to Daisy Outdoor Products. Attach to the gun your name and address and telephone number, description of problem and proof of date of retail purchase (sales slip). Package and send to Daisy Outdoor Products, transportation prepaid. This Warranty gives you specific legal rights, and you may also have other rights which may vary from state to state.

### GUNS OUT OF WARRANTY

If your Daisy needs repair, call Customer Service at 1-800-713-2479 for repair or replacement charge. We accept Visa and Mastercard. When paying by check or money order, please send with gun. Attach to the gun your name, street address (Not Post Office Boxes) and description of the problem. Package and send, transportation prepaid, to Daisy Outdoor Products, Service Department. Daisy will repair the gun or replace it with a reconditioned gun of the same model, if available, otherwise with a model of equivalent quality.

Exploded gun part drawings and price lists are available from Daisy Service Department. Please make sure you state model number stamped on barrel. Service and parts charges are subject to change without notice.

**Daisy Outdoor Products  
Service Department  
308 West Stribling Drive  
Rogers, AR 72756**

NOTE: We recommend returning guns via UPS.

## MODEL 25 SPECIFICATIONS

<b>ACTION</b>	Spring Air
<b>CALIBER</b>	.177 cal. BB (4.5 mm)
<b>BB CAPACITY</b>	50
<b>TARGET DISTANCE</b>	16.4 ft. (5 m)
<b>MAXIMUM SHOOTING DISTANCE</b>	217 yds. (198 m)
<b>MAXIMUM MUZZLE VELOCITY</b>	350 fps. (106 mps)

# An Introduction to Daisy® Airgun Shooting

## A MESSAGE TO PARENTS

Although not a firearm, a Daisy airgun is a gun and not a toy. Properly used and maintained, it will provide many hours of safe, trouble free recreational shooting. Misused, it can be dangerous. Therefore, we recommend it be used only under adult supervision and never by a young person less than ten years of age. Included in this operation manual are **10 Shooting Safety Rules**. We urge you to read them with your child, practice them and review them often.

As the proud owner of a new Daisy gun, your child has become part of an American tradition dating back more than 100 years. Mechanically, a new Daisy is backed by nearly a century of engineering know-how and experience in the manufacture of quality products.

Safe gun handling depends upon proper safety training, and instilling in your son or daughter the right attitude toward gun ownership. To help you, we have designed this booklet to cover the basic facts every young person should understand before shooting a gun. Take time to study it thoroughly with your child. A proper understanding of these basics will greatly increase your youngster's enjoyment of the lifetime sport of recreational air gun shooting and, at the same time, give you the satisfaction of knowing your child is properly prepared to handle an air gun.

We strongly urge a formal course of instruction in Shooting Education for your child. There are a number of youth and civic organizations which offer a complete 10-lesson course based on guidelines developed by the training experts at Daisy, and they are listed in the section "Learn to shoot safely" on page 15 of this book. A quick check with them will let you know when the next course will be starting in your area. If you would like more detailed information, write: Special Market Programs, Daisy, P.O. Box 220, Rogers, Arkansas 72757.

## GETTING STARTED

First, you should know that your Daisy is not a toy. It's a gun. If you use it carefully, it will provide many years of enjoyment. But, if you aren't careful, it can be dangerous.

Second, read this book. In conjunction with the Operation Manual, it tells you how to handle your new BB gun properly and how to have the most fun with it. Read it carefully with a parent and make sure you all understand it. Then, put what you've learned into practice. And remember, it's your responsibility as a gun owner to make certain that anyone using it is instructed in the rules of proper gun handling.

## SAFE GUN HANDLING IS THE KEY TO SHOOTING FUN

If you understand that "HANDLING" your gun means every time you touch it, and if you remember always to handle a gun as if it were loaded, then you are well on your way to proper gun handling. A majority of air gun accidents in this country are caused by 1) careless and improper handling of the gun, 2) believing the gun to be empty when it isn't, or 3) shooting at improper targets. All three causes can be avoided if the shooter handles the gun properly.

For years we have been teaching the 10 Shooting Safety Rules. Read, remember, practice and review these few simple rules. They will help you enjoy many hours of safe, fun, recreational shooting.

## 10 SHOOTING SAFETY RULES

1. Always keep the muzzle pointed in a safe direction.
2. Treat every gun as if it were loaded.
3. Only load or cock a gun when you are shooting.
4. Check your target and beyond your target.
5. Anyone shooting or near a shooter should wear shooting glasses.
6. Never climb or jump with a gun.
7. Avoid ricochet.
8. Keep the muzzle clear.
9. Guns not in use should always be unloaded.
10. Respect other people's property.

It is also very important for you to remember that any time you receive a gun from anyone, or take a gun from it's storage place, you should make sure it's unloaded and uncocked by pointing it in a safe direction and pulling the trigger.

**⚠ WARNING:** EVEN IF YOU HAVE FIRED THE AIRGUN ONE OR MORE TIMES AND NO BB WAS EXPELLED, IT DOES NOT MEAN THAT THE GUN IS EMPTY OF BBs. CONTINUE TO TREAT THE AIRGUN AS IF IT IS LOADED.

Never look into the muzzle of your gun. You can't tell by looking if your gun is loaded, so always treat it as if it were. Habits which you form now in handling your new Daisy will be helpful in the handling of any gun.

## THE OUTDOOR DAISY

Your Daisy airgun isn't designed for hunting, but you can still have outdoor fun with it. It's easy to set up an outdoor range. In fact, outdoor shooting is a great way for a young person and his or her parents to have some real family fun and competition.

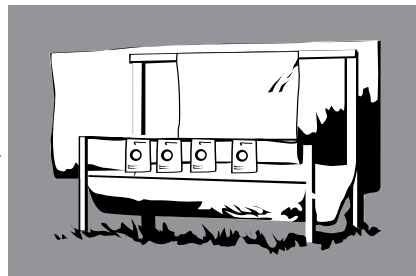

When you are carrying a Daisy airgun outdoors, keep the following things in mind:

- Don't shoot at targets with a hard surface, like rocks or trees. Your BB could ricochet. Never shoot at the surface of water for the same reason.
- Always be sure you know where other people are before you shoot. Make sure they're clear of the target.
- Keep the muzzle always pointed in a safe direction so if you stumble and fall you can control the direction of the muzzle.
- Keep your Daisy airgun unloaded when you are not using it.
- Indoors or out, anyone shooting or near a shooter should wear shooting glasses. (They can be purchased at most stores selling sporting goods.)

## THE INDOOR DAISY

A Daisy airgun is safe for indoor shooting as long as you observe the proper safety rules. There aren't many, but they are important. First, you must have at least 5 meters (16.4 ft.) of space from the firing line to the target. All Daisy Youth Line air rifles are designed with controlled velocity of less than 350 feet per second and are most effective for target shooting at 5 meters. (It takes as much skill to shoot a Daisy on a 5 meter range as it takes to shoot a .22 on a 50 foot range!) Second, you must have a safe target (See "SAFE TARGET" section) placed so there are no entry ways in front of the firing line or behind the targets. If this is not possible, then doorways in the areas should be blocked. Third, you should have a canvas or blanket behind the target which hangs free from the wall and clears the floor. This will prevent ricochet should you miss the target. Finally, your target should be well lighted.

Remember to keep your Daisy unloaded until the target is up and you are ready to shoot. Never point it in any direction except toward the target.

If you follow these rules and combine them with the other tips on proper gun handling in this book, you can enjoy safe, indoor Daisy airgun shooting.

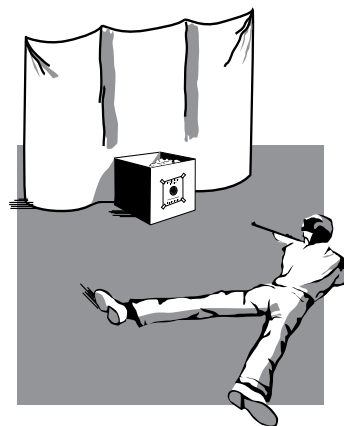

# A DAISY BB GUN IS NOT FOR HUNTING

It's a target-shooting gun. But it teaches you the skill and safety habits you'll need for hunting.

Or, you might prefer preparing yourself for match target shooting. Many adult gun owners do.

## GET TO KNOW YOUR DAISY

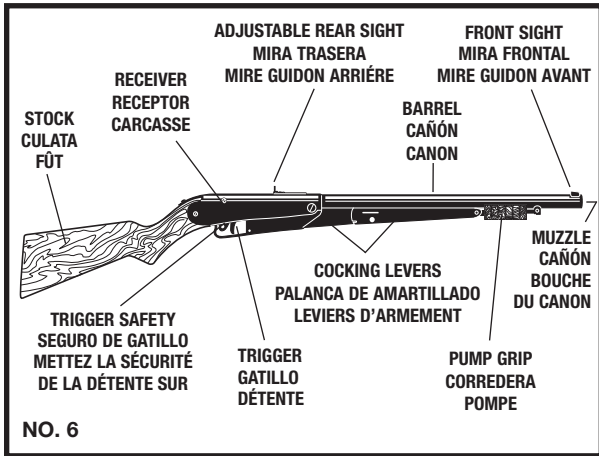

NO. 6

## FROM BUTT PLATE TO MUZZLE

Do you know what the trigger safety is? The muzzle? Check your knowledge with the picture.

## HOW TO BECOME AN EXPERT MARKSMAN

If you learn the techniques, and practice regularly, you can become a real marksman.

Marksmanship will provide you with a lot of enjoyment all your life. The tips you'll pick up in this book will get you started. But you'll learn faster by getting some help from an adult who is an experienced shooter.

## POSITIONS

There are four basic rifle shooting positions and two variations of each. Learn them all so you will be prepared for any shooting conditions. The positions are prone, sitting, kneeling, and standing.

Half face to the right before getting into any position. Then:

**PRONE** - Lie at an angle of about 5 to 15 degrees to the line of fire. The left leg should be completely relaxed. The right leg should angle away from the spine and may be bent or straight.

**KNEELING** - Half face to the right, then drop to the right knee. In the low position, the left foot should be extended as far forward as is comfortable, while the right leg is flat on the ground with foot flat and rotated inward, with shooter sitting on side of right foot. In the high position, the shooter sits on his right heel.

**SITTING** - In the low position, cross your legs in front of you with the outside of each foot resting on the ground and supporting the knees. Elbows should be placed near the knees forming triangles to support the rifle. legs are not crossed in the high position. The feet are well spread, with the heels braced, and the body leaning forward so the elbows may be braced over the knees.

**STANDING** - In the Army standing position, half face to the right with feet spread about a foot apart. Stand relaxed, not rigid. The right elbow should be at about the same height as the shoulder. Your left arm does not touch your body.

In the N.R.A. standing position, you may rest your left upper arm against your body on your hip.



PRONE  
ACOSTADO  
COUCHE



KNEELING (LOW)  
ARRODILLADO (ABAJO)  
UN GENOU EN TERRE  
(POSITION BASSE)



SITTING (LOW)  
SENTADO (ABAJO)  
ASSIS (POSITION BASSE)

N.R.A. STANDING  
N.R.A. PARADO  
POSITION PRECONISEE  
PAR LA N.R.A.

NO. 7

## NOW GET YOUR BB GUN IN PROPER POSITION

These simple rules will help you hold your rifle correctly. (Instructions are for a right handed person—reverse for left handed person.)

1. Grasp the small of the stock with your right hand.
2. Let the forearm rest on the palm of your left hand (or on the thumb and fingertips if using the N.R.A. standing position).
3. Place your left elbow as close to directly under your gun as possible.
4. Place your cheek as far forward on the stock as possible without straining and press gently against the stock.
5. Now make sure your Daisy still points effortlessly at the center of the target. To make sure, close your eyes and point it where you think the target is. If, when you open your eyes, the gun is pointing away from the center of the target, shift your body to correct. Repeat until naturally centered.
6. Prepare to squeeze the trigger with the first joint of your first (index) finger. **But don't fire yet!**

## AIMING (OR SIGHTING)

A Daisy will shoot where you aim it. The trick is holding the proper sight picture. To do this, think about a lollipop. Then make the front sight the lollipop stick, and the bullseye the candy! Keep the top of the lollipop stick even with the top of the rear sight and centered in the V notch.

Try sighting. Then check what you see against the sight pictures above.

To be a consistent marksman, use the correct sight picture each time you fire the gun, and remember - sight or point the gun only in a safe direction.

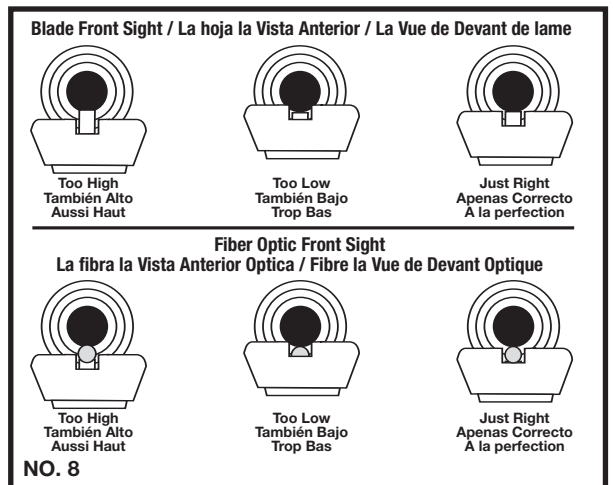

NO. 8

## BREATHING

Breathing at the wrong moment can cause your body to move, and your aim to go astray. So breathe properly. Here's how:

- (a) **Take a long breath.**
- (b) **Let out half. Aim.**
- (c) **Hold the rest until after you've fired.**

**But don't fire yet!**

## FIRING

This consists of two steps: Aiming and Squeezing. Get your sights in line and watch carefully. As the tip of the sight arrives at the bottom of the bullseye, gradually squeeze the trigger. Never jerk the trigger. The sudden movement will ruin your aim. Trigger squeezing takes practice. But keep trying. You'll get it down to an art.

Now you are ready to fire.

**But wait a moment!**

**What are you firing at? Where are you firing?**

Remember the 10 Shooting Safety Rules - Be sure of your target before you shoot. Never carry a cocked gun. Cock it only when ready to fire. Even with the trigger safety in the ON position, your gun is in fully loaded condition and must be handled with care.

## SIGHTING-IN YOUR GUN

The first step in proper sight alignment is to determine the shot grouping of your new Daisy. To do this, position a rest, such as a table or bench, 5 meters from your target. Place your rifle on the rest, and, aiming at the same point on the target each time, fire three shots. Do not attempt to make any adjustments during the three shots.

At this point you are only interested in how well your shots group. Once you have determined the grouping ability of you and your rifle, you can then adjust your sights to bring the group on target. NOTE: It may be necessary for each person shooting your Daisy air gun to realign the sights to fit his sight pattern.

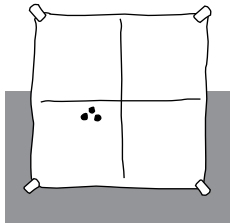

## HOW TO MAKE AN INDOOR-OUT-DOOR TARGET

A cardboard box 16 inches or more deep, and with at least two-foot square front surface, will serve as the basis for the target. Center 3 inches of tightly bound magazines (do not substitute newspapers) on the inside back wall of the box opposite the target, and fill the box with tightly packed, crumpled newspaper to prevent ricochet. Once the backstop is complete, tape the target to the front of the box. **Do not use metal fasteners—ammunition can ricochet.** As the target is used, the backing must be watched closely and should be replaced when the ammunition has penetrated half the thickness of the magazines.

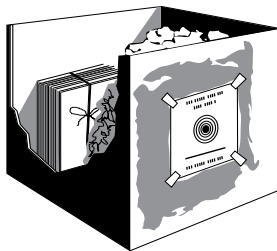

**CAUTION:** Whether you purchase a target trap or make your own, it is important to remember that **they will wear out** with continued use. Because of this, you should always place your backstop where it will be safe should it fail and check it carefully before and after each use. A rebound or ricochet is an indication that the backstop is faulty and that you should stop using it immediately.

## SHOOTING GAMES

Once you've mastered the basics, you can try a few shooting games like these:

- 1. TIC-TAC-TOE.** Two shooters take one-shot-turns, and mark each hit. Play like regular tic-tac-toe.
- 2. MISS-N-OUT.** Set up ten targets. Shoot until you miss. Shooter with most shoots wins.
- 3. HIT-AND-MOVE-BACK.** Each shooter takes one step back every time he hits the target. Farthest back wins.

**IMPORTANT:** Be sure you are using a safe backstop behind all targets!

## USE THE RIGHT AMMUNITION

Your new Daisy is designed to use only BB caliber or .177 caliber ammo. Load your gun with clean, new Daisy BB's. If dirty, deformed, used BB's, oversized balls or other foreign objects are used, your gun will not feed correctly and may jam, possibly resulting in serious injury.

When buying ammo for your gun, be sure to look for this label: **BB cal. (4.5mm) Steel Air Gun Shot**

Steel shot will fire at a higher velocity than lead shot with the same muzzle energy. As a result, more caution is required when using steel shot because of the greater hazard or ricochet. Lead, because of its lower velocity, usually has less penetrating power and is less likely to ricochet.

**Remember:** Use only proper shot in your air gun, and do not reuse shot.

## WHEN YOU'VE FINISHED SHOOTING

One of the most important rules of proper gun handling is **NEVER STORE A LOADED GUN**. When you have finished shooting, unload your gun. The Operation Manual which came with your new Daisy tells you how. Before putting your gun away in a cabinet or gun rack, make sure it is clean, dry, oiled, empty, and uncocked. BBs should be stored in a separate place to keep them away from untrained shooters.

## LEARN TO SHOOT SAFELY

Daisy Outdoor Products has a rich heritage of teaching young and first time shooters to shoot safely. In order to effectively implement shooting education programs nationwide, Daisy has partnered with the following organizations which teach shooting safety and provide additional shooting safety materials and information. We encourage you to contact Daisy at 1-800-643-3458 or one of these organizations to sign up for a shooting safety class in your area.

### PROGRAM MATERIALS & EQUIPMENT

**Daisy Outdoor Products**  
800-713-2479  
[www.daisy.com](http://www.daisy.com)

### PROGRAM INFORMATION

**American Legion Junior Shooting Sports Program**  
317-630-1249  
[www.legion.org](http://www.legion.org)

**NRA Youth Programs**  
800-672-3888 ext. 1505  
[www.nrahq.org/youth](http://www.nrahq.org/youth)

**Daisy / Jaycees Shooting Education Program**  
**The United States Junior Chamber of Commerce**  
800-529-2337  
[www.usjaycees.org](http://www.usjaycees.org)

**4-H Shooting Sports**  
Contact your County Extension Agent  
[www.4-h.org](http://www.4-h.org)

**Junior Olympic Shooting Program**  
719-866-4670  
[www.usashooting.com](http://www.usashooting.com)





**WARNING:** El fracaso para seguir estas reglas pueden tener como resultado la herida o la muerte graves.

## 10 REGLAS DE SEGURIDAD PARA DISPARAR

1

Siempre mantenga la boca apuntada en una dirección segura. Hay varias maneras de "cargar" seguramente dependiendo de la situación. Nunca deje que la boca esté apuntada en la dirección de una persona.

2

Trate a cada arma como si estuviera cargada. Nunca puede estar seguro de que usted ha sido la última persona en usar el arma. Nunca se deje llevar por la palabra de otro acerca de que si el arma está cargada o no. Siempre revise el arma para ver si está cargada cuando la saque del almacenamiento o la reciba de otra persona. Sin importar si usted ha disparado un arma de aire una o más veces y no ha salido una bolita o un balín del cañón, eso no quiere decir que la recámara del arma esté vacía de municiones. Cualquier arma de aire puede fallar en pasar las balas por cualquier número de razones. Continúe tratando el arma como si estuviera cargada y lista para disparar. Siempre trate al arma como si estuviera cargada aunque usted sepa que no lo está.

3

Únicamente cargue o amartille el arma cuando está disparando. Un arma cargada no tiene un lugar en su hogar o cualquier otro lugar público.

4

Cheque su objetivo y más allá que su objetivo. Asegúrese de que todas las personas estén bien alejadas del área de disparo antes de disparar. Revise atrás y más allá que su objetivo para asegurarse de que tiene una trampa de blancos segura y que no hay una persona o propiedad que pueda estar en peligro.

5

Cualquier persona disparando o cerca de la persona disparando debe usar lentes protectores para tiro. También, todas las personas deben mantenerse atrás del que está disparando.

6

Nunca trepe o brinque con un arma. No puede controlar la dirección del la boca si se tropieza o se cae. Debe bajar y acostar el arma en una manera segura o debe dársela a un compañero mientras usted se trepa o brinca sobre algo.

7

Evite los rebotes. Nunca dispare a una superficie plana y dura o a la superficie del agua. La munición puede rebotar de la superficie del agua como si fuera una piedra que salta.

8

Mantenga la boca libre de obstrucciones. Nunca deje que nada obstruya la boca del arma. No deje que la boca esté en contacto con el suelo.

9

Armas que no están siendo usadas deben mantenerse descargadas. El mantener las armas descargadas cuando no están en uso es crítico para su seguridad y la de los demás. Cuando ha terminado de disparar, ponga el cierre del gatillo en "puesto" y descargue el arma. Almacene las armas en un lugar inaccesible para los tiradores no entrenados y guarde las municiones en un lugar separado del arma.

10

Respete la propiedad ajena. Ya sea que esté disparando de tiro al blanco o está de cacería, si usted es un huésped en la propiedad de otro, debe dejarlo igual que como lo encontró.

Visite [www.daisy.com](http://www.daisy.com) y lea sobre las reglas de tiro seguro. Tome su examen y obtenga su Certificado "Take Aim at Safety" ("Apunte a la Seguridad").

# Daisy®

FIRST IN AIRGUNS.

## MANUAL DE OPERACIÓN MODELO 25 FUSIL DE BB

BB Cal. (4.5mm) Steel Airgun Shot Ⓢ

**ADVERTENCIA:** NO ES UN JUGUETE. REQUIERE LA SUPERVISIÓN DE UN ADULTO. EL MAL USO O LA NEGLIGENCIA PUEDE CAUSAR SERIOS DAÑOS, PARTICULARMENTE A LOS OJOS. PUEDE SER PELIGROSO HASTA 217 YARDAS (198 METROS).

LEA TODAS LAS INSTRUCCIONES ANTES DE USAR EL ARMA. EL COMPRADOR Y EL USUARIO DEBERÁN CONFORMARSE A TODAS LAS LEYES QUE GOBIERNAN EL USO Y LA PROPIEDAD DE LAS ARMAS DE AIRE. ESTA ARMA DE AIRE ESTÁ RECOMENDADA PARA QUE LA USEN JÓVENES DE DIEZ AÑOS DE EDAD Y MAYORES CON LA SUPERVISIÓN DE UN ADULTO.

### DE ACUERDO A LA LEY DE CALIFORNIA

**ADVERTENCIA:** NO SAQUE O MUESTRE EL ARMA DE AIRE DE COMPRESIÓN EN PÚBLICO PUEDE CONFUNDIR A LA GENTE Y PUEDE SER UN CRIMEN. LA POLICÍA Y OTROS PUEDEN PENSAR QUE EL ARMA DE AIRE ES UN ARMA DE FUEGO. NO LE CAMBIE LA COLORACIÓN Y LAS MARCAS PARA QUE PAREZCA MÁS COMO UN ARMA DE FUEGO. ESTO ES PELIGROSO Y PUEDE SER UN CRIMEN.

**ADVERTENCIA:** ESTE RIFLE PUEDE CAUSAR LA PÉRDIDA DE UN OJO. LEA Y SIGA LAS INSTRUCCIONES. NO AMARTILLE EL RIFLE HASTA QUE ESTÉ LISTO PARA DISPARAR. SI USTED AMARTILLA PERO DECIDE NO DISPARAR, APUNTE A UNA DIRECCIÓN SEGURA Y DISPARE. UN ARMA SIN AMARTILLAR Y DESCARGADA ES LA MÁS SEGURA. LOS ACCIDENTES PASAN RÁPIDO, Y EL PERDER UN OJO ES ALGO TERRIBLE. TENGA MUCHO CUIDADO AL DISPARAR.

**ADVERTENCIA:** Este símbolo indica mensajes de seguridad importantes en el manual. Cuando usted vea este símbolo, esté alerta a la posibilidad de lesión personal y lea con cuidado el mensaje que sigue.

Como un dueño orgulloso de un rifle Daisy, tu te conviertes en parte de una gran tradición Americana que data de los tiempos de tus abuelos. Tu nueva Daisy es el resultado de más de 100 años de experiencia por sus fabricantes y sus productos de gran calidad. Aunque no es una arma de fuego, sigue siendo un arma y debe manejarse con respeto. Siempre recuerde, el primero y más importante seguro de un arma es el tirador. Todos los seguros son mecanismos y el tirador es la única parte del sistema que puede hacer que una rama sea segura –o insegura. **NO DEPENDA DE SEGUROS MECÁNICOS** –piense de antemano y evite situaciones que puedan resultar en accidentes.

PARA SU SEGURIDAD O LA SEGURIDAD DE OTROS, LEA POR COMPLETO LAS INSTRUCCIONES DE FUNCIONAMIENTO ANTES DE DISPARAR. Armas varían en su funcionamiento y usted no está listo para disparar hasta que no esté familiarizado por completo con esta. Lea las instrucciones y SIN CARGARLA, proceda varias veces a través de los pasos de funcionamiento con su arma (dispare en seco a un blanco seguro) de manera que aprenda a manejar su Daisy correcta y seguramente.

## COMO MANEJAR SU ARMA

**PRECAUCIÓN:** Asegúrese de que el arma siempre apunte en una dirección segura.

**Paso 1. COLOQUE EL SEGURO EN "ON SAFE", No debe ver el indicador rojo**

**Paso 2. CARGUE LOS BALINES**

**Paso 3. AMARTILLE**

**Paso 4. APUNTE A UN BLANCO SEGURO**

**Paso 5. QUITE EL SEGURO EN "OFF SAFE", Debe ver el indicador rojo**

**Paso 6. DISPARE**

### Paso 1. COLOQUE EL SEGURO DEL GATILLO EN " ON"

Empuje el seguro del gatillo de izquierda a derecha hasta que no se vea el indicador rojo. Es una buena práctica el mantener el seguro en "ON" hasta estar listo para disparar (Vea fig. 1A).

### Paso 2. CARGUE LOS BALINES (Vea fig. 2)

1. Desatornille el caño de disparo en sentido anti-horario y quitelodel cañón. (2A)

2. Deslice la pestaña de alimentación del cargador desde la boca-hasta la ranura, y manténgala firme con su dedo. (2B)

3. Mientras tiene la pestaña, cargue los balines en el orificio de carga.

**LIBERE LA PESTAÑA DE ALIMENTACIÓN DEL CARGADOR**

**LENTAMENTE** para evitar daños. Reemplace el ánima del cañón en el cañón, engrane la rosca cuidadosamente.

**PRECAUCIÓN:** Es posible que un rifle se dispare accidentalmente durante la carga si está martillado. Nunca quite el ánima del cañón de un arma martillada. Primero asegúrese de que el rifle esté sin martillar al apuntar a una dirección segura y tirar el gatillo.

**PRECAUCIÓN:** Mantenga la pestaña de alimentación del cargador con firmeza mientras carga los balines, si se libera la pestaña, es posible que vuele hacia atrás y cause una lesión.

**NOTA:** Cuando vuelva a ubicar el ánima, el balín será puesto automáticamente en la posición de disparo.

**PRECAUCIÓN:** No reubique el ánima mientras el rifle está martillado. Podría sufrir una lesión si el rifle se dispara por accidente.

### Paso 3. AMARTILLE

Incline el arma hacia arriba en un ángulo de 45°. Empuñe con firmeza la corredera y aléjela hasta que escuche un clic (Vea Fig. 3). En este momento, su rifle tiene un balín cargado y la debe manipular con cuidado. Empuje la corredera hacia adelante por completo y su rifle estará martillado.

**PRECAUCIÓN:** Mantenga siempre el rifle apuntando a una dirección segura. Mientras amartilla, tenga el cuidado de mantener sus manos y dedos entre las palancas de amartillado. Es posible que sufra lesiones si manipula sin cuidado el rifle durante el amartillado. (Vea fig. 3, "Puntos de compresión").

### Paso 4. APUNTE A UN BLANCO SEGURO

Su Model 25 de Daisy con mira posterior le brinda la posibilidad de usar una mira abierta o dióptrica. El ajuste de elevación y de la resistencia aerodinámica es el mismo para ambos. Debe usar un destornillador pequeño de paleta para aflojar el tornillo indicado (Vea fig. 4) para mover la mira posterior en la misma dirección en la que quiere apuntar en el blanco.

Para ser un tirador consistente, use la alineación correcta cada vez que usted dispare. (Vea fig. 5)

**PRECAUCIÓN:** Apunte el arma sólo en una dirección segura. Los balines rebotarán si chocan contra una superficie dura. No dispare al agua.

### Paso 5 QUITE EL SEGURO DE GATILLO

Cuando tenga un blanco seguro, y las zonas que lo rodean estén seguras, mueva el seguro del gatillo con firmeza de derecha a izquierda. "Safety OFF" - Se ve indicador rojo (Vea fig. 1B)

**PRECAUCIÓN:** Mantenga el rifle apuntando a una dirección segura.

### Paso 6. DISPARE

Luego de completar los pasos de manejo, podrá disparar su rifle apretando suave pero firmemente el gatillo.

**NOTA:** Un buen tirador aprieta el gatillo cuando el blanco está en la mira. No da un tirón o jala el gatillo.

**PRECAUCIÓN:** Nunca lleve el rifle amartillado. Amartille solamente cuando esté listo para disparar aún con el seguro manual puesto "ON" SAFE, su rifle está en condición de disparar y debe ser manejado con mucho cuidado. Nunca suponga que un arma está vacía. Asegúrese de que el arma siempre apunte en una dirección segura.

## ¿QUÉ ES UN ATASCO YPOR QUÉ SUCEDE?

Un rifle atascado no dispara un balín cuando está cargado, amartillado y se tira del gatillo. Es una condición peligrosa a la que se debe prestar atención inmediatamente con cuidado. El atasco se puede deber a:

1. Carga incorrecta, el rifle estaba en el lado incorrecto al levantar el cañón para cargar la munición.
2. El usar munición que que ya ha sido disparada y dañada.
3. Usar la munición incorrecta para el rifle.
4. Usar munición sucia.

Si usted sigue las instrucciones para una carga correcta, y si usted usa la munición correcta, su rifle Daisy le proporcionara muchas horas de diversión libre de problemas.

**Si su rifle no dispara después de cargar, amartillar o apretar el gatillo, quiere decir que el rifle está atascado.**

**PRECAUCIÓN:** Un atasco es una condición peligrosa a la que se debe prestar atención inmediatamente con cuidado. Para corregirla, mantenga el rifle apuntando en dirección segura, y amartille y dispare tres o cuatro veces.

Si su arma no se destraba, **tiene el arma sin martillar y el seguro en "ON" sin que se vea el indicador rojo (Vea fig. 1A),** desatornille por completo y quite el ánima del cañón. (Vea fig. 2) Después de quitar el tubo de disparo, podrá destrabar el tubo. (Si el arma está limpia, llénela con balines nuevos y limpios y reubique el ánima del cañón.) Si no puede destrabar el arma, regrese el rifle al servicio de Daisy. (Vea la sección Reparación de su Daisy.)

## DESCARGA

**PRECAUCIÓN:** SIN IMPORTAR SI USTED HA DISPARADO UN ARMA DE AIRE UNA O MÁS VECES Y NO HA SALIDO UN BALÍN DEL CAÑÓN, ESO NO QUIERE DECIR QUE LA RECÁMARA DEL ARMA ESTÉ VACÍA DE MUNICIONES. CONTINUÉ TRATANDO EL ARMA COMO SI ESTUVIERA CARGADA Y LISTA PARA DISPARAR.

Asegúrese de que el rifle no esté amartillado, dispare en unadirección segura, para hacerlo. Coloque el seguro en "SafetyON" - Sin ver el indicador rojo (Vea fig. 1A), quite el ánima del cañón(Vea fig. 2), deslice la pestaña de alimentación del cargador y tire los balines en el orificio de carga. Luego regrese lentamente la pestaña a la posición trasera.

## CUIDADO CORRECTO

Para que su rifle Daisy funcione correctamente, se lo debe dar mantenimiento. La limpieza y aceitado son suficientes. La falta de mantenimiento puede ser la causa de mal desempeño y podría hacer peligrosa al arma.

**ACEITADO:** Para mantener el mejor desempeño, debe agregar dos gotas de aceite en el "Orificio para aceite" (Vea fig. 1) cada 500 y 1000 disparos. Además aceite el gatillo, el mecanismo de martillado y otras piezas móviles con regularidad. Use un aceite "20" para motores. No use aceite ligero de tipo casero.

**LIMPIEZA:** Se puede limpiar el exterior del rifle con un trapo limpio.

## ALMACENAMIENTO

Descargue las municiones y guárdelas por separado para alejarlas de tiradores sin entrenamiento. Antes de guardar el arma en un gabinete o estante para armas, asegúrese de que esté limpia, seca, descargada y sin amartillar.

## MODIFICACIONES

**PRECAUCIÓN:** Los componentes de este fueron diseñados para ofrecer el más alto rendimiento. Cualquier modificación o alteración con el rifle puede causar su fallo y puede hacerlo inseguro de usar. Cualquier cambio en su funcionamiento, tal como la menos resistencia al apretar el gatillo, indica el posible desgaste, y ese rifle debe ser inspeccionado, reemplazado, o reparado por personal competente. Cualquier rifle que haya sido dejado caer debe ser inspeccionado por personal competente para asegurar que funciona de manera correcta.

## REPARACIÓN DE RIFLES DAISY

**PRECAUCIÓN:** UN ARMA QUE NO FUNCIONA CORRECTAMENTE PUEDE SER MUY PELIGROSA. ESTA ARMA NO DEBE SER USADA Y DEBE SER REPARADA O NO TRATE DE DESARMARLA. ES MUY DIFÍCIL ARMARLA DE NUEVO, Y HACERLO INCORRECTAMENTE PUEDE CREAR UNA SITUACIÓN MUY PELIGROSA. DESTRUIDA.

## ARMAS EN GARANTÍA

### GARANTÍA LIMITADA POR UNA AÑO

Por un año de la fecha de compra, Daisy reparará y o reemplazará y enviará de regreso esta pistola, sin cargo, si el defecto se debe al material o la mano de obra. El Servicio es posible cuando se regrese el arma a Daisy Outdoor Products. Junto con su pistola envíe nombre, dirección y teléfono, descripción del problema y el comprobante de compra Productos y transporte prepagos. Esta garantía le otorga derechos legales específicos, y usted podría tener también otros derechos que varían de estado a estado.

### ARMAS FUERA DE LA GARANTÍA

Si su Daisy necesita alguna reparación, por favor llámenos al 1-800-713-2479 para preguntar el costo de su reparación o reemplazo. Aceptamos Visa o MasterCard. Cuando pague con cheque u orden de pago, por favor envíelo con el arma. Coloque su nombre, dirección (No se aceptan apartados de correos) teléfono en el rifle y describa el problema. Empaquete y envíe, pagado de antemano a Daisy Outdoor Products, departamento de servicio. Daisy reparará o reemplazará con un rifle reacondicionado del mismo modelo, si es que hay en existencia; de otra manera, con un modelo equivalente. Un esquema de dibujos y precios de piezas del rifle esta disponible por el Departamento de Servicio de Daisy. Por favor asegúrese de especificar el número de modelo que se encuentra en el cañón del rifle. El servicio y las partes están sujetos a cambios de cargos sin ningún previo aviso.

**Daisy Outdoor Products  
Service Department  
308 West Stribling Drive  
Rogers, AR 72756**

**NOTA:** Recomendamos que las armas vuelvan vía UPS.

## ESPECIFICACIONES DE MODELO 25

ACCIÓN	Energía inicia
CALIBRE	.177 cal. BB (4.5 mm)
CAPACIDAD DE BALINES	50
DISTANCIA DEL BLANCO	16.4 ft. (5 m)
DISTANCIA MÁXIMA DE DISPARO	217 yds. (198 m)
DISTANCIA MÁXIMA DE DISPARO	350 fps. (106 mps)

# Introducción a los tiros de Rifle de Aire Daisy

## UN MENSAJE A LOS PADRES

Con los papeles que acompañan a cada nuevo Rifle de Aire Daisy se incluye una lista a seguir que cubre los aspectos más importantes para la manipulación debida de un rifle. Para la seguridad de sus hijos, le pedimos que use la lista para ver que ellos tengan una buena comprensión de tales reglas y que son diligentes en su práctica. Aunque no es un arma de fuego, el rifle Rifle de Aire Daisy es un arma, no un juguete. Si se usa y mantiene debidamente, dará muchas horas de uso recreativo seguro y libre de problemas. Si se usa mal, puede ser peligroso. Por eso, recomendamos que se use sólo con la supervisión de adultos y nunca por una persona menor de diez años.

Por ser dueño de un nuevo rifle de aire Rifle de Aire Daisy, su hijo se ha hecho parte de una tradición americana que se remonta a más de 100 años. Mecánicamente, un nuevo Rifle de Aire Daisy está respaldado por casi un siglo de conocimientos de ingeniería y de experiencia en la fabricación de productos de calidad.

La manipulación segura del rifle depende del entrenamiento de seguridad debido, y de inculcar en sus hijos la actitud correcta ante la propiedad de un rifle de aire. Para ayudarlo, hemos preparado este folleto que cubre los puntos fundamentales que todo joven debe entender antes de disparar un rifle de aire. Saque usted tiempo para estudiarlo bien con su hijo. La debida comprensión de estos fundamentos aumentará muchísimo el gozo de su hijo en este deporte vital del uso recreativo de un rifle de aire y, al mismo tiempo, le dará a usted la satisfacción de saber que su hijo está debidamente preparado para usar un rifle de aire.

Insistimos en que su hijo tenga un curso de instrucción sobre Educación de Tiro al Blanco.

## PARA COMENZAR

Primero debe saber que su rifle de aire Rifle de Aire Daisy **no es un juguete. Es un arma.** Si lo usas con cuidado, será como un buen amigo. Pero, si no tienes cuidado, puede ser peligroso.

Segundo, lea esta Introducción a la sección de tiro del rifle de aire Rifle de Aire Daisy. Junto con el Manual de Funcionamiento, le dice cómo manejar su nuevo rifle de BB debidamente y cómo divertirse más con él. Léalo con cuidado con sus padres y mira que lo entienda. Luego, ponga lo que aprenda en práctica. Y recuerde que es la responsabilidad del dueño de un rifle ver que cualquiera que lo use esté informado de las reglas del uso debido del rifle.

## MANIPULACIÓN DEBIDA DEL RIFLE

Si entiendes que "MANIPULAR" un rifle significa lo que hace cada vez que lo toca, y si recuerda siempre manipular un rifle como si estuviera cargado, entonces está bien encaminado al uso debido del rifle. La mayoría de los accidentes con rifle de aire en este país tienen las siguientes causas: 1. Manipulación descuidada e indebida del rifle; 2. Creer que el rifle está vacío cuando no lo está, ó 3. Disparar a blancos indebidos. Todas las tres causas se pueden evitar si el tirador usa debidamente el rifle.

Durante años hemos estado enseñando las reglas del manejo debido de los rifles. Ahora le toca leer y recordar esta pocas reglas sencillas. Le ayudarán a disfrutar de muchas horas de tiro al blanco recreativo, divertido y seguro.

1. Siempre mantenga la boquilla apuntando en una dirección segura.
2. Trate cada rifle como si estuviera cargado.
3. Sólo cargue o monte un rifle cuando esté disparando.
4. Cualquiera que dispare u observe a un tirador debe llevar gafas de protección especiales y estar de pie detrás del tirador.
5. Nunca trepe ni salte con un rifle cargado.
6. Evite el rebote del perdigón.
7. Mantenga la boquilla sin obstrucciones.
8. Los rifles que no estén en uso siempre deben estar descargados.
9. Respete la propiedad ajena.
10. Examine el blanco y más allá del blanco.

## EL RIFLE DE AIRE DAISY PARA USO AL AIRE LIBRE

Su rifle de aire Rifle de Aire Daisy no es para cazar, pero se puede divertir con él al exterior. Es fácil colocar un campo de tiro afuera. En efecto, el tiro al blanco al exterior es una manera excelente para que los jóvenes se reúnan con sus padres para divertirse y competir en familia. Cuando lleve su Rifle de Aire Daisy afuera, piense en lo siguiente:

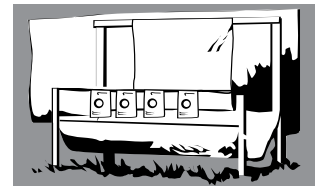

- No dispare a blancos de superficie dura, como rocas o árboles. Los BB pueden rebotar. Nunca dispare a la superficie del agua por la misma razón.
- Siempre asegúrese de dónde están tus compañeros antes de disparar. Mire que estén lejos del blanco.
- Siempre mantenga la boquilla apuntando en una dirección segura, así si tropieza y cae puede controlar la dirección de la boquilla.
- Mantenga su rifle de aire Daisy air rifle descargado cuando no lo use.
- Ya sea afuera o adentro, Cualquier persona disparando o cerca de la persona disparando debe usar lentes protectores para tiro. (Se pueden comprar en la mayoría de las tiendas de artículos deportivos).

## RIFLE DE AIRE DAISY PARA USO BAJO TECHO

Si, su Rifle de Aire Daisy es seguro para disparar bajo techo con tal que observes las reglas de seguridad debidas. No son muchas, pero son importantes.

Primero, debes tener por lo menos 5 metros (16.4 pies) de espacio de la línea de fuego al blanco. El Rifle de Aire Daisy está hecho con velocidad controlada de menos de 350 pies por segundo y es más eficaz para tiro al blanco a 5 metros. (Se necesita tanta pericia para disparar un rifle de aire Daisy Air Rifle a una distancia de 5 metros como para disparar un rifle .22 a una distancia de 50 pies). Segundo, debes colocar un blanco seguro de modo que no haya entradas al frente ni al lado de la línea de fuego ni detrás del blanco. Si no es posible, entonces se deben tapar las entradas al lugar. Tercero, debes tener una lona o una cobija detrás del blanco que cuelgue libre de la pared sin tocar el piso. Esto impide el rebote en caso de que no des en el blanco. Finalmente, el blanco debe estar bien iluminado. (Véase la sección "BLANCO SEGURO").

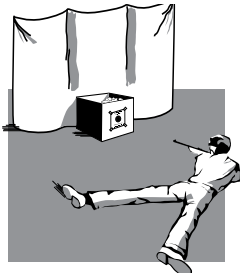

Recuerda mantener descargado tu Rifle de Aire Daisy hasta que se ponga el blanco y estés listo para disparar. Nunca apunte en ninguna dirección excepto hacia el blanco.

Si sigue estas reglas y las combina con los otros consejos sobre el uso debido del rifle de este libro, puede disfrutar de un tiro al blanco seguro bajo techo con su Rifle de Aire Daisy.

## EL RIFLE DE AIRE DAISY NO ES PARA CACERÍA

Es un rifle para tiro al blanco, pero le enseña la pericia y los hábitos de seguridad que necesita para cazar.

O tal vez prefiera prepararse para competiciones de tiro al blanco. Muchos adultos dueños de rifles lo hacen.

## CONOZCA SU RIFLE DE AIRE DAISY DESDE LA PLACA DE LA CULATA HASTA LA BOQUILLA

(Vea dibujo No. 6, la página 12)

¿Sabe qué es la seguro de gatillo? ¿El cañón? Examine su conocimiento con la ilustración.

## CÓMO LLEGAR A SER UN TIRADOR DE PRIMERA CLASE

Si aprende la técnica, y prácticas regularmente, puede llegar a ser un verdadero tirador de primera clase.

La buena puntería le dará mucho gozo toda la vida. Los consejos de este libro le ayudarán a comenzar. Pero aprenderá más rápido si tiene la ayuda de sus padres o un instructor adulto. Pídale que te ayuden a ser un tirador con buena puntería.

## POSICIONES (Vea dibujo No. 7, la página 13)

Hay cuatro posiciones básicas para tirar con rifle, y dos variaciones de cada una. Apréndelas todas para que esté preparado para cualquier condición de tiro. Las posiciones son postrado, sentado, arrodillado y de pie.

Mire un poco a la derecha antes de ponerse en cualquier posición. Luego:

**POSTRADO** - Acuéstese a un ángulo de unos 5 a 15 grados respecto a la línea de fuego. La pierna izquierda debe estar completamente relajada. La pierna derecha en ángulo con la espalda y puede estar encogida o derecha.

**ARRODILLADO** - Mirando a la derecha, luego cae sobre la rodilla derecha. En la posición baja, el pie izquierdo se debe extender tan adelante como sea cómodo, mientras la pierna derecha está plana sobre el suelo con el pie asentado y rotado hacia adentro, con el tirador sentado sobre el lado del pie derecho. En la posición alta, el tirador se sienta sobre el talón derecho.

**SENTADO** - En la posición baja, cruza las piernas delante de ti con la parte de afuera de cada pie descansando en el suelo y apoyando las rodillas. Los codos deben colocarse cerca de las rodillas formando triángulos para apoyar el rifle. Las piernas no se cruzan en la posición alta. Los pies bien separados, con los talones apuntados, y el cuerpo inclinado hacia adelante de modo que los codos puedan estar apoyados sobre las rodillas.

**DE PIE** - En la posición de pie del ejército, mirando a la derecha, con los pies separados unos 30 cms. De pie, relajado, no rígido. El codo derecho debe estar más o menos a la misma altura del hombro. El brazo izquierdo no toca el cuerpo.

En la posición de la NRA, se puede descansar el brazo izquierdo contra el cuerpo en la cadera.

## AHORA PONGA SU RIFLE DE AIRE RIFLE DE AIRE DAISY EN LA POSICIÓN DEBIDA

Estas reglas sencillas le ayudarán a sostener el rifle correctamente. (Las instrucciones son para una persona diestra; invírtalas para un zurdo).

1. Empuñe la parte pequeña de la culata con la mano derecha.
2. Deje que el antebrazo descansa sobre la palma de la mano izquierda (o sobre el pulgar y las puntas de los dedos si está en la posición de pie de NRA).
3. Ponga el codo izquierdo tan debajo del rifle como sea posible.
4. Ponga la mejilla tan adelante sobre la culata como sea posible, sin mucho esfuerzo, y presione suavemente contra la culata.
5. Ahora asegúrese de que el Rifle de Aire Daisy todavía apunta sin esfuerzo al centro del blanco. Para estar seguro, cierre los ojos y apunte a donde piensa que está el blanco. Si, cuando abre los ojos, el rifle apunta lejos del centro del blanco, mueva el cuerpo para corregir la posición. Repita hasta que esté naturalmente centrado.
6. Prepárese para apretar el gatillo con la primera articulación del índice derecho. **¡Pero no dispare todavía!**

## UNTERIA (O MIRA) (Vea dibujo No. 8, la página 13)

El Rifle de Aire Daisy disparará adonde lo apunte. El truco está en mantener la imagen de mira debida. Para esto, imagínese un dulce con un palito (lollipop). Después imagínese que la mira anterior es el palito, y el blanco el dulce. Mantenga la parte de arriba del palito pareja con la parte alta de la mira posterior y centrada en la ranura en V.

Trate de mirar. Después examine lo que vea contra la imagen de mira anterior. Para ser siempre un buen tirador, use la imagen de mira correcta cada vez que dispare el rifle, y recuerde: Apunte el rifle sólo en dirección segura.

## LA RESPIRACIÓN

La respiración en un mal momento puede hacer mover el cuerpo, y desviar la puntería. Así que respire bien. Así:

- (a) Respire profundo y largo.
- (b) Expulsar la mitad. Apunte.
- (c) Sostenga el resto hasta después que haya disparado.

**¡Pero no dispare todavía!**

## DISPARAR

Esto consta de dos pasos: Apuntar y apretar. Ponga las miras en línea y mire con cuidado. Al llegar la punta de la mira a la base del blanco, gradualmente aprete el gatillo. Nunca lo aprete bruscamente. El movimiento repentino le arruinará la puntería. Apretar el gatillo requiere práctica. Pero siga tratando. Lo aprenderá como un arte.

Ya está listo para disparar.

Pero ¡espere un momento!

¿A qué le va a disparar? ¿Dónde está disparando?

Recuerda las Reglas para el Manejo Debido del Rifle: Está seguro del blanco antes de disparar. Nunca lleve un rifle montado. Cárguelo sólo cuando esté listo para disparar. Aun con el seguro del gatillo puesto, el rifle está completamente cargado y se debe manipular con cuidado.

## ALINEACIÓN DE LAS MIRAS DEL RIFLE

El primer paso en la alineación debida de miras es determinar la agrupación de tiros del nuevo Rifle de Aire Daisy. Para esto, coloque un apoyo, como una mesa o una banca, a 5 metros (unos 16.4 pies) del blanco. Coloque el rifle sobre el apoyo y apuntando al mismo lugar del blanco cada vez, dispare tres veces. En este momento está interesado sólo en lo bien que se agrupan los tiros. Una vez que haya determinado la capacidad de agrupación suya y del rifle, puede entonces ajustar las miras para poner la agrupación de tiros en el blanco.

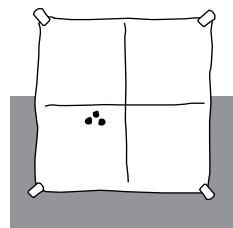

NOTA: Puede ser necesario que cada persona que dispare su Rifle de Aire Daisy vuelva a alinear las miras para acomodarlas a su vista.

NOTA: Algunos rifles tienen miras fijas y no se pueden ajustar.



## COMO HACER UN OBJETIVO PARA ADENTRO Y AFUERA

Una caja de cartón de 16 o más pulgadas, con por lo menos una superficie frontal de dos pies cuadrados, puede servir como la base del objetivo. Centre 3 pulgadas de revistas bien amarradas (no las substituya por periódicos) en la pared trasera interna de la caja al lado opuesto del objetivo, llene la caja bien empacada con periódico hecho bolas para evitar rebotes. Una vez que esté listo el fondo, pegue su objetivo al frente de la caja. **No use amarradores de metal, la munición puede rebotar.** Al paso de que se usa el objetivo, el cazabalines debe ser revisado detenidamente y debe ser reemplazado cuando la munición haya penetrado la mitad de la gordura de las revistas.

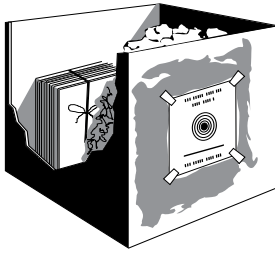

**AVERTISSEMENT:** L'échec pour suivre ces règles peuvent avoir pour résultat la blessure ou la mort sérieuse.

## 10 REGLES D'OR D'UTILISATION DU FUSIL

1

Garder toujours la bouche à feu de votre fusil pointé dans une direction qui ne présente aucun danger. Vous pouvez tenir votre fusil en toute sécurité selon les circonstances. Ne pointez jamais la bouche à feu bout de votre fusil en direction des personnes

2

Face à un fusil, comportez-vous comme s'il était chargé. Dites vous toujours que vous n'avez pas été le dernier à avoir manipulé votre fusil. Ne vous fiez jamais aux paroles de celui qui pense que le fusil est chargé ou pas. Vérifiez toujours si votre fusil est chargé. Qu'il provienne directement du magasin ou qu'il vous ait été donné par une tierce personne. Si vous tirez une ou plusieurs fois en l'air sans que les balles ne s'échappent par le bout du fusil, ne pensez pas que le manuel du fusil ne comporte pas de munitions. On peut manquer un tir en l'air pour plus d'une raison. Considérez toujours un fusil comme étant chargé et prêt à exécuter un tir. Considérez toujours un fusil comme chargé même si vous savez qu'il ne l'est pas.

3

Chargez uniquement votre fusil lorsque vous voulez effectuer des tirs. Ne laissez jamais un fusil chargé ni dans votre maison, ni dans un lieu public.

4

Vérifiez votre ligne de mire et ses alentours. Rassurez vous qu'il n'y a personne dans la surface de la ligne de mire avant de tirer. Vérifiez derrière la ligne de mire et aux alentours pour être sûr que biens et vies humaines sont hors de danger.

5

Le tireur ainsi que la personne proche du tireur doivent porter des lunettes de pointage. Les autres personnes doivent se placer derrière le tireur.

6

Ne jamais grimper ou sauter avec un fusil ; la direction du bout du fusil en cas de chute ne peut pas être maîtrisée. Déposez le fusil en toute sécurité ou encore faites le tenir par un compagnon pendant que vous grimper ou sauter.

7

Évitez le ricochet. Ne tirez jamais sur une surface solidifiée et plate ou à la surface de l'eau. Les munitions peuvent faire un contre ricochet surtout avec de l'eau exactement comme des pierres qui gambadent.

8

Garder le bout du fusil ouvert. Ne le laisser jamais bouché. Ne laisser jamais le bout du fusil au contact du sol.

9

Les fusils hors usage doivent toujours être déchargés. Décharger les fusils hors usage avant de les garder est capital pour votre sécurité et celle des autres. Lorsque vous avez fini de tirer, appuyer sur la gâchette. Gardez votre fusil hors de la portée des tireurs amateurs et gardez également vos munitions et votre fusil séparément.

10

Respectez les biens d'autrui. Que vous fassiez des tirs d'élite ou des tirs de chasse, si vous êtes étranger dans une région, vous devez la laisser intacte comme à votre arrivée.

Visitez notre site web [www.daisy.com](http://www.daisy.com) et découvrez les mesures de sécurité à prendre au cours d'une exécution de tirs. De plus, devenez lauréat du certificat 'vise en toute sécurité' en faisant le test qui vous est proposé.

**PRECAUCIÓN:** Ya sea que compre una trampa de blancos o haga la suya, es importante que recuerde **que se desgastan con el uso.** Por esta razón, siempre debe de poner su fondo de objetivo en donde estará seguro aunque falle y de checarlo cuidadosamente antes y después de cada uso. Un rebote es una indicación de que el fondo del objetivo está defectuoso y debe dejar de usarlo inmediatamente.

## JUEGOS DE TIRO

Después de dominar lo básico, puede tratar unos juegos de tiro como estos:

1. TICTAC. Dos tiradores toman turnos de un tiro, y marcan su puntería. Se juega como el tictac regular.
2. FALLA Y AFUERA. Ponga diez blancos. Dispare hasta fallar. El tirador con más tiros gana.
3. PEGUE EN EL BLANCO Y DÉ UN PASO ATRÁS. Cada tirador retrocede un paso cada vez que dé en el blanco. El que retroceda más gana.

**IMPORTANTE:** ¡Use un fondo seguro detrás de los blancos!

## USE LA MUNICIÓN ADECUADA

Su nuevo Rifle de Aire Daisy está diseñado para usar solamente munición BB o perdigones calibre .177. Para mejores resultados, cargue su rifle con nueva y limpia munición Daisy. Si está sucia, deformada, usada o de tamaño demasiado grande o se usan otros objetos extraños, su rifle no cargará correctamente y posiblemente se atascará, causando lesiones serias.

Cuando compre munición para su rifle, busque siempre este rótulo:

**Tiros de Rifle de Aire BB de Acero, calibre .177 (4.5 mm)**

**Perdigones para Rifle de Aire calibre .177 (4.5 mm)**

Los disparos de BB de acero irán a más velocidad que los perdigones con la misma energía en la boca. Como resultado, se requiere más precaución cuando se usan disparos BB de acero por el mayor peligro de rebote. El plomo, debido a su velocidad más reducida, por regla general, tiene menos poder de penetración y menos probabilidades de rebotar.

**Recuerde:** Use solamente perdigones calibre .177, o BB calibre .177, y no vuelva a usar la munición.

## AL TERMINAR DE DISPARAR

Una de las reglas más importantes del uso debido del rifle es **NUNCA GUARDE UN RIFLE CARGADO.** Al terminar de disparar, descargue el rifle. El Manual de Funcionamiento que vino con su nuevo Rifle de Aire Daisy le dice cómo. Antes de poner un rifle en un gabinete o armario, asegúrese de que esté limpio, seco, lubricado, descargado, desmontado y guardado con el seguro puesto. Los BB se deben guardar en un lugar separado lejos de los tiradores sin entrenamiento.



# GUIDE DE L'UTILISATEUR MODÈLE 25 CARABINE À AIR COMPRIMÉ

Carabine à air en acier cal. 0.177 (4,5 mm) ©

**AVERTISSEMENT:** CETTE CARABINE N'EST PAS UN JOUET. LA SUPERVISION D'UN ADULTE EST NECESSAIRE. UNE UTILISATION INAPPROPRIÉE OU IMPRUDENTE DE CETTE CARABINE PEUT CAUSER DES BLESSURES GRAVES, PARTICULIÈREMENT DANS LA RÉGION DES YEUX. CETTE ARME PEUT ÊTRE DANGEREUSE JUSQU'À UNE DISTANCE DE 198 MÈTRES.

LIRE TOUTES LES INSTRUCTIONS AVANT D'UTILISER LA CARABINE. L'ACHETEUR ET L'UTILISATEUR SONT TENUS DE SE CONFORMER AUX RÉGLEMENTATIONS EN VIGUEUR CONCERNANT LA POSSESSION ET L'UTILISATION DE CARABINES À AIR COMPRIMÉ. CETTE CARABINE À AIR COMPRIMÉ PEUT ÊTRE UTILISÉE PAR DES ENFANTS À PARTIR DE DIX ANS SOUS LA SUPERVISION D'UN ADULTE.

## CONFORMÉMENT AUX LOIS DE LA CALIFORNIE

**AVERTISSEMENT:** NE PAS BRANDIR OU MONTRER CETTE CARABINE À AIR EN PUBLIC - CE GESTE POURRAIT TROUBLER LE PUBLIC ET CONSTITUER UN DÉLIT. LA POLICE ET D'AUTRES PERSONNES POURRAIENT LA CONSIDÉRER COMME UNE ARME À FEU. NE PAS CHANGER LES COULEURS ET LE MARQUAGE AUX FINS DE FAIRE RESSEMBLER LA CARABINE ENCORE PLUS À UNE ARME À FEU. CET ACTE EST DANGEREUX ET PEUT CONSTITUER UN DÉLIT.

**AVERTISSEMENT:** CE FUSIL PEUT ENTRAÎNER LA PERTE D'UN ŒIL. LISEZ ET OBSERVEZ LES INSTRUCTIONS. N'ARMEZ PAS LE FUSIL TANT QUE VOUS N'ÊTES PAS PRÊT À TIRER. SI VOUS L'ARMEZ ET DÉCIDEZ DE NE PAS TIRER, DIRIGEZ-LE DANS UNE DIRECTION NE PRÉSENTANT AUCUN DANGER ET FAITES FEU. UN FUSIL DÉSARMÉ ET DÉCHARGÉ EST PLUS SÛR. LES ACCIDENTS ARRIVENT VITE, ET LA PERTE D'UN ŒIL EST UNE CHOSE TERRIBLE. TIREZ EN PRENANT TOUTES PRÉCAUTIONS.

**!** Ce symbole d'alerte en matière de sécurité signale les messages de sécurité importants de ce manuel. Lorsque vous le voyez, soyez alerté de la possibilité de blessures et lisez attentivement le message qui suit.

Comme propriétaire fier de votre fusil à vent Daisy, vous faites partie d'une tradition américaine qui remonte à l'époque où votre arrière-grand-père n'était qu'un petit garçon. Votre nouveau fusil Daisy est le résultat de plus de 100 ans d'expérience de Daisy dans la fabrication de produits de qualité.

Bien que votre nouveau Daisy ne soit pas une arme à feu, c'est un fusil et il doit être traité avec attention et respect. N'oubliez jamais, le premier aspect de sécurité de tout fusil et le plus important est le tireur. Toutes les sécurités consistent en dispositifs mécaniques et le tireur est le seul élément du système qui peut rendre le fusil non dangereux ou dangereux. **NE DÉPENDEZ PAS DES SÉCURITÉS MÉCANIQUES**, réfléchissez et évitez les situations pouvant provoquer des accidents.

**POUR VOTRE SÉCURITÉ ET CELLE DES AUTRES, LISEZ LES INSTRUCTIONS DE FONCTIONNEMENT EN TOTALITÉ AVANT D'ESSAYER DE TIRER AVEC LE FUSIL.** Les fusils diffèrent dans leur fonctionnement et vous n'êtes jamais prêt à vous en servir tant que vous ne vous êtes pas parfaitement

familiarisé avec lui. Lisez les instructions de fonctionnement et, **SANS AVOIR CHARGÉ DE MUNITIONS**, effectuez plusieurs fois les différentes étapes de fonctionnement de votre fusil (tirez à blanc en visant une cible ne présentant pas de danger), de manière à être capable de faire un usage correct et sans danger de votre Daisy.

## MANIEMENT

**!** **MISE EN GARDE :** Assurez-vous que le fusil soit toujours braqué en direction d'un endroit sûr.

**Etape 1. ENCLENCHER LA SURETE Pas de Rouge Visible**

**Etape 2. CHARGER LES BB**

**Etape 3. ARMER**

**Etape 4. VISER VERS LA CIBLE PROTEGEE**

**Etape 5. RETIRER LA SURETE Rouge Visible**

**Etape 6. FAIRE FEU**

## Etape 1. ENCLENCHER LE CRAN DE SURETE

Presser le cran de sûreté de la gauche vers la droite de sorte que le rouge ne soit pas visible. Cela vous amènera à prendre l'habitude de laisser le cran de sûreté enclenché jusqu'au moment de tirer au fusil (Voir Illustration N°1A).

## Etape 2. CHARGER LES BB (Voir Illustration N°2)

1. Devissez le baril dans le sens inverse des aiguilles d'une montre et retirez-le du canon. (2A)

2. Tirez la languette du chargeur du magasin vers la gueule jusqu'à l'encoche, et maintenez-la fermement avec votre doigt. (2B)

3. Tout en maintenant la languette, chargez les BB par l'orifice de chargement. (2C)

**RELACHEZ DOUCEMENT LA LANGUETTE DU CHARGEUR DU MAGASIN** afin d'éviter tout dégât. Remplacez le baril dans le canon, alignez soigneusement les filetages et visser dans le sens des aiguilles d'une montre jusqu'à fermeture.

**!** **AVERTISSEMENT:** Il est possible qu'un coup accidentel parte d'un fusil armé pendant le chargement. Ne jamais retirer le baril d'un fusil armé. Assurez-vous d'abord que le fusil ne soit pas armé en le braquant en direction d'un endroit sûr et en pressant la détente.

**!** **MISE EN GARDE:** Maintenir la languette du chargeur de magasin fermement pendant le chargement des BB. Relâcher la languette pourrait la projeter vers l'arrière et provoquer une blessure. **REMARQUE:** Lorsque vous replacer le baril, une BB s'enclenche automatiquement en position de feu.

**!** **AVERTISSEMENT:** Ne remplacez pas le baril lorsque le fusil est chargé. Vous pourriez être blessé(e) si le fusil se décharge par accident.

## Etape 3. ARMER

Inclinez le fusil à un angle de 45° vers le haut. Empoignez la fermement la pompe et tirez-la vers l'arrière jusqu'au clic (Voir Illustration N°3). A ce stade, une BB est chargée et votre fusil doit être manié avec prudence. Poussez la pompe complètement vers l'avant, votre fusil est armé.

**!** **AVERTISSEMENT:** Gardez toujours votre fusil braqué en direction d'un endroit sûr. Lorsque vous armez, veillez à ne pas laisser vos mains ou vos doigts entre les leviers d'armement. Une blessure pourrait être la conséquence d'un maniement imprudent pendant l'armement (Voir Illustration N°3, « Points de Pincement »).

## Etape 4. VISER VERS LA CIBLE PROTEGEE

Votre viseur arrière Daisy Modèle 25 vous permet de choisir d'utiliser une hausse ouverte ou un dioptre. Le réglage en dérive et élévation est le même dans les deux cas. A l'aide d'un petit tournevis à tête plate, desserrer la vis indiquée (Voir Illustration N°4) afin d'orienter le viseur arrière dans la même direction où vous vous voulez le point d'impact sur la cible.

Afin de rester un(e) tireur(se) d'élite, veuillez utiliser le carton de visée approprié chaque fois que vous tirez au fusil (Voir Illustration N°5)

**MISE EN GARDE :** Visez ou pointez votre fusil uniquement en direction d'un endroit sûr. Les BB rebondissent ou ricochent sur les surfaces dures. Do pas tirer dans l'eau.

## Etape 5. RETIRER LE CRAN DE SURETE

Lorsque vous êtes assuré(e) que la cible, le pare-balles et les alentours soient protégés, presser le cran de sûreté de la droite vers la gauche. « Sûreté Retirée » – Rouge Visible (Voir Illustration N°1B)

**MISE EN GARDE :** Gardez votre fusil braqué en direction d'un endroit sûr.

## Etape 6. FAIRE FEU

Une fois toutes les étapes du maniement effectuées, vos pouvez faire feu avec votre fusil en pressant la détente délicatement, mais fermement.

**NOTE:** Un(e) bon(ne) fusilier(ère) presse délicatement mais fermement la détente vers la cible. Il/elle ne secoue ni ne tire la détente.

**MISE EN GARDE :** Ne jamais porter un fusil armé. N'armez ce dernier que lorsque vous êtes prêt(e) à tirer. Même avec le cran de sûreté enclenché, votre fusil est pleinement chargé et doit être manié avec prudence. Ne supposez jamais que le fusil est vide. Assurez-vous que le fusil soit toujours braqué en direction d'un endroit sûr.

## QU'EST-CE-QU'UN ENRAYEMENT, ET POURQUOI CELA ARRIVE-T-IL?

Un fusil qui ne fait pas feu alors qu'il est chargé, armé et que la détente est pressée est enrayé. Il s'agit d'une situation dangereuse qui réclame une attention immédiate et prudente.

L'enrayement peut être causé par :

1. Mauvais chargement – tourner le fusil de côté lorsque la guele est levée pour charger une BB en position de feu.
2. Réutiliser une munition endommagée par une surface dure
3. Utiliser une munition non conçue pour être utilisée avec un fusil à BB.
4. Utiliser une munition sale.

Si vous suivez les consignes de chargement convenable, et vous n'utilisez que les munitions recommandées, votre Daisy vous apportera des heures de tir au fusil à air comprimé récréatives et sans souci.

**Si le fusil ne fait pas feu après chargement, armement et pression de la détente, le fusil est enrayé.**

**MISE EN GARDE :** Un enrayement est une situation dangereuse qui réclame une attention immédiate et prudente. Pour corriger cela, gardez votre fusil braqué en direction d'un endroit sûr en armant et tirant trois ou quatre fois.

Si votre fusil est toujours enrayé, **désarmez le fusil et enclencher le cran de sûreté – Pas de ROUGE Visible (Illustration N°1A)**, dévissez et retirez le baril délicatement (Voir illustration N°2) Après avoir prudemment retiré le baril, vous pouvez enfin le vider. (Si le fusil est vide, remplissez-le simplement avec des BB propres et neuves et remettre le baril en place.) Si vous n'arrivez pas à désenrayer votre fusil, veuillez le renvoyer au Service Après-vente de Daisy (Voir la section Réparation des Fusils Daisy.)

## UNLOADING

**AVERTISSEMENT :** MEME SI VOUS AVEZ TIRE AVEC VOTRE FUSIL A AIR COMPRIME UNE OU PLUSIEURS FOIS ET QU'AUCUNE BB N'EST SORTIE, CELA NE SIGNIFIE PAS QUE LE FUSIL N'A PLUS DE BB. CONTINUEZ A TRAITER VOTRE FUSIL A AIR COMPRIME COMME S'IL ETAIT CHARGE.

Assurez-vous que votre fusil n'est pas armé en tirant en direction d'un endroit sûr. Enclencher le cran de sûreté –Pas de ROUGE Visible (Illustration N°1A), retirer le baril (Voir illustration N°2), faire glisser la languette du chargeur du magasin vers l'avant et vider les BB par l'orifice de chargement. Puis remettre doucement la languette en position basse.

## ENTRETIEN APPROPRIE

Pour fonctionner convenablement, votre fusil BB Daisy réclame de l'entretien. Huilage et nettoyage simples suffisent. Une absence d'entretien peut entraîner de mauvaises performances et peut rendre le fusil dangereux.

**HUILAGE:** Pour conserver de bonnes performances de tir, ajoutez deux gouttes d'huile dans l'orifice pour huile (Voir Illustration N°1) tous les 500 ou 1000 coups. Huilez également la détente, le mécanisme d'armement et autres parties amovibles régulièrement. Utiliser

une huile de moteur indice « 20 ». Ne pas utiliser d'huiles domestiques légères.

**NETTOYAGE:** La partie externe peut être nettoyée à l'aide d'un chiffon doux et propre.

## RANGEMENT

Décharger les BB et rangez-les séparément afin de les garder hors de portée de tireurs novices. Avant de ranger le fusil dans un placard ou un râtelier à fusil, assurez-vous qu'il est propre, sec, huilé, déchargé et désarmé.

## MODIFICATION

**MISE EN GARDE :** Les pièces de ce fusil ont été conçues pour une performance optimale. Toute modification ou trituration du fusil pourrait créer une défaillance ou le rendre dangereux à l'utilisation. Tout changement dans les performances, tel qu'une force de détente plus basse et un mouvement de la détente plus court, indique une usure possible, et un fusil dans cet état doit être inspecté, remplacé ou convenablement réparé par du personnel compétent. Tout fusil tombé par terre doit être examiné par une personne compétente afin de s'assurer que le fonctionnement n'a pas été affecté par la chute.

## REPARATION DES FUSILS DAISY

**AVERTISSEMENT :** UN FUSIL QUI NE FONCTIONNE PAS CONVENABLEMENT PEUT ETRE DANGEREUX. IL DOIT ETRE CONSERVE HORS DE PORTEE DE TOUS JUSQU'A CE QU'IL SOIT REPARÉ OU DETRUIT. NE PAS ESSAYER DE DEMONTER LE FUSIL. IL EST DIFFICILE A REMONTER, ET UN MAUVAIS REMONTAGE POURRAIT LE RENDRE DANGEREUX.

## FUSILS SOUS GARANTIE

### GARANTIE LIMITEE D'UN AN

Pour une durée d'un an à compter de la date d'achat, Daisy réparera ou remplacera ce fusil gratuitement si sa fabrication ou ses matériaux se révèlent défectueux. Pour bénéficier de ce service, retournez le fusil à Daisy Outdoor Products (Produits de Plein Air). Joignez à votre fusil votre nom, adresse, numéro de téléphone, description du problème et preuve de la date d'achat (ticket de caisse). Emballez et envoyez à Daisy Outdoor Products (Produits de Plein Air), frais de port prépayés. Cette garantie vous confère des droits juridiques spécifiques, et vous pourrez avoir d'autres droits propre à votre état de résidence.

## FUSILS HORS GARANTIE

Si votre Daisy a besoin d'être réparé, contactez le Service Après-vente au 1-800-713-2479 pour les frais de réparation ou de remplacement. Nous acceptons Visa et Mastercard. Si vous payez par cheque ou mandate, merci d'envoyer votre règlement avec le fusil. Joindre au fusil votre nom, adresse (Pas de Boîte Postale) et description du problème. Emballez et envoyez, frais de port prépayés, à Daisy Outdoor Products (Produits de Plein Air), Service Department (Service Après-vente). Daisy réparera le fusil ou le replacera par un fusil de même modèle remis à neuf si disponible, ou un modèle de qualité égale. Dessins et tarifs pour les pièces de fusil explosées sont disponibles auprès du Service Après-vente Daisy. Assurez-vous de mentionner le numéro de modèle gravé sur le canon. Les tarifs pour pièces et main-d'œuvre peuvent changer sans notification.

**Daisy Outdoor Products  
Service Department  
308 West Stribling Drive  
Rogers, AR 72756**

**REMARQUE:** Nous recommandons l'envoi des fusils par UPS.

## SPECIFICATIONS DU MODELE 25

ACTION	Compression d'Air
CALIBRE	BB .177 cal. (4.5 mm)
CAPACITE BB	50
DISTANCE CIBLE	16.4 p (5 m)
PORTEE MAXIMALE	217 yds. (198 m)
VITESSE INITIAL	350 p/s. (106 m/s)



# Introduction au tir a la carabine a air comprime

## MESSAGE AUX PARENTS

La documentation qui accompagne chaque nouvelle carabine à air comprimé Daisy Air Rifle contient une liste de contrôle énumérant les aspects les plus importants du bon maniement des armes. Pour la sécurité de votre enfant, nous vous conseillons vivement d'utiliser cette liste de contrôle pour s'assurer qu'il ou elle comprend bien ces règles et les applique avec toute la prudence nécessaire.

Bien que la carabine à air comprimé Daisy Air Rifle ne soit pas une arme à feu, elle n'en reste pas moins une arme et n'est pas un jouet. Correctement utilisée et entretenue, elle offrira à son utilisateur de nombreuses heures de tir sportif sans incident et en toute sécurité. Par contre, si elle est mal utilisée, elle peut être dangereuse. Par conséquent, il est recommandé d'utiliser cette carabine uniquement sous la surveillance d'une adulte et de ne jamais la laisser à la portée d'un enfant âgé de moins de dix ans.

En tant que propriétaire d'une nouvelle carabine à air comprimé Daisy Air Rifle vous pouvez être fier de faire partie d'une tradition américaine remontant à plus d'un siècle. Sur le plan mécanique, une nouvelle carabine à air comprimé Daisy Air Rifle est garantie par plus d'un siècle de connaissances en génie et d'expérience mis au service de la fabrication de produits de qualité.

La sécurité en matière de maniement des armes dépend d'une bonne formation à la prévention des accidents et d'une attitude consciencieuse vis-à-vis de la possession des armes à laquelle votre enfant pourra parvenir avec votre aide. Pour vous aider nous avons rédigé ce fascicule qui contient les principes de base qu'un enfant doit connaître avant de pratiquer le tir à la carabine. Lisez attentivement ce fascicule avec votre enfant. Une bonne compréhension de ces principes permettra à votre enfant de mieux profiter des nombreuses satisfactions que lui réserve le tir à la carabine à air comprimé. Quant à vous, vous aurez la satisfaction de savoir que votre enfant est parfaitement prêt à manier une carabine à air.

Nous vous conseillons vivement de faire prendre à votre enfant un cours de formation au tir organisé.

## NOTIONS ELEMENTAIRES

Premièrement, vous devez savoir que votre carabine à air comprimé Daisy Air Rifle **n'est pas un jouet. C'est une carabine.** Si vous l'utilisez consciencieusement, elle vous sera fidèle. Mais si vous ne prenez pas les précautions nécessaires, c'est un objet dangereux.

Deuxièmement, lisez la section intitulée « Introduction au tir à la carabine à air comprimé Daisy Air Rifle » de ce guide. Utilisée en complément du Guide d'utilisation, cette section vous fournira des renseignements sur le maniement correct de votre nouvelle carabine à air comprimé pour un divertissement maximum. Lisez-la attentivement avec votre mère et votre père et assimilez-la bien. Mettez ensuite votre apprentissage à l'épreuve. Et souvenez-vous qu'en tant que propriétaire d'une arme, vous avez la responsabilité de veiller à ce que les personnes qui l'utilisent connaissent les règles de sécurité relatives au maniement des armes à feu.

## MANIEMENT SECURITAIRE DES ARMES

Si vous avez compris que le terme « MANIEMENT » regroupe toutes les fois que vous manipulez votre carabine, et si vous retenez qu'il faut toujours partir du principe qu'une carabine est chargée, vous avez assimilé l'essentiel du maniement convenable des armes. La majorité des accidents causés par les armes à feu dans ce pays sont imputables aux causes suivantes : (1) un maniement irréfléchi et imprudent des armes, (2) l'erreur de croire que l'arme n'est pas chargée alors qu'elle l'est, ou (3) le fait de tirer sur des cibles inappropriées. Ces trois causes peuvent être éliminées si le tireur prend les précautions requises dans le maniement de son arme.

Il y a des années que nous nous occupons de faire connaître les règles de sécurité relatives au maniement des armes à feu. À votre tour de découvrir et de mémoriser ces quelques principes élémentaires. Ces règles vous permettront de pratiquer le tir sportif en toute sécurité pendant de nombreuses heures, tout en vous divertissant.

- **Toujours pointer la bouche du canon d'une carabine dans une direction sûre.**
- **Toujours partir du principe qu'une carabine est chargée.**
- **Ne charger ou armer une carabine que si vous êtes prêt à tirer.**
- **Les tireurs ou les personnes avoisinantes qui observent un tireur doivent porter des lunettes de tir et se placer derrière le tireur.**
- **Ne jamais grimper sur quelque chose ou sauter en tenant une carabine chargée.**
- **Éviter de provoquer des ricochets de projectiles.**
- **Vérifier que votre canon n'est pas bloqué.**
- **Les carabines qui ne sont pas utilisées doivent toujours être déchargées.**
- **Respecter le bien d'autrui.**
- **Vérifier la cible et ses alentours.**

## UTILISATION EN PLEIN AIR DE LA CARABINE À AIR COMPRIMÉ DAISY AIR RIFLE

Votre carabine à air comprimé Daisy Air Rifle n'a pas été conçue pour la chasse mais vous pouvez cependant vous divertir en l'utilisation en plein air. La préparation d'un stand de tir extérieur est chose facile.

En fait, le tir en plein air est une excellente occasion pour des jeunes gens de bien se distraire avec leurs parents en organisant des parties de tir en famille.

Lorsque vous transportez votre carabine à air comprimé Daisy Air Rifle à l'extérieur, gardez toujours les règles suivantes à l'esprit :

- **Ne pas tirer sur des cibles à la surface dure tels que des rochers ou des arbres. En effet, les balles BB pourraient faire ricochet. Ne jamais tirer sur la surface de l'eau, ce pour la même raison.**
- **Avant de tirer, vérifiez où se trouvent vos compagnons. S'assurer qu'ils ne sont pas sur la trajectoire de la cible.**

- **Ayez toujours la bouche du canon pointée dans une direction sûre, de façon à pouvoir contrôler sa direction si vous trébuchez et faites une chute.**
- **Faites en sorte que votre carabine à air comprimé Daisy Air Rifle soit déchargée lorsque vous ne l'utilisez pas.**

- **Que ce soit en salle ou en plein air, le tireur ainsi que la personne proche du tireur doivent porter des lunettes de pointage. (Ces lunettes sont vendues dans la plupart des magasins d'articles de sport).**

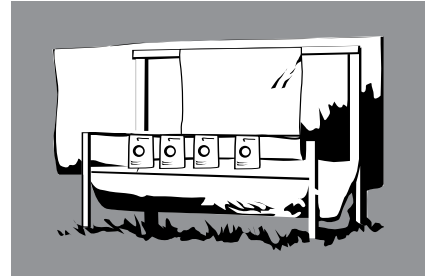

## UTILISATION EN SALLE DE LA CARABINE À AIR COMPRIMÉ DAISY AIR RIFLE

Vous pouvez utiliser votre carabine à air comprimé Daisy Air Rifle en salle en toute sécurité dans la mesure où vous respectez les règles de sécurité qui s'imposent. Ces règles ne sont pas nombreuses, mais elles revêtent une importance considérable. **Premièrement** : vous devez laisser au moins 5 mètres d'espace entre la ligne de visée et la cible. La carabine à air comprimé Daisy Air Rifle a été conçue pour une vitesse contrôlée inférieure à 350 pi/s et est extrêmement efficace pour le tir à la cible à une distance de 5 mètres. (Il faut tout autant d'adresse pour tirer avec une carabine à air comprimé Daisy Air Rifle à une distance de 5 mètres qu'il ne faut pour tirer avec une carabine de calibre .22 à une distance de plus de 15 mètres !) **Deuxièmement** : pour des raisons de sécurité, vous devez avoir placé la cible de façon à ce qu'il soit impossible de pénétrer par côté ou au devant la ligne de visée ou encore de se placer derrière la cible. Si cela n'est pas possible, les accès à la zone de tir doivent être condamnés. **Troisièmement** : placer une bâche ou une couverture derrière la cible qui ne touche pas le mur et ne traîne pas sur le plancher. Ceci empêchera les balles de faire ricochet si vous veniez à manquer la cible. **Enfin**, votre cible doit être bien éclairée. (Reportez-vous à la section intitulée « CIBLE SÛRE »).

Souvenez-vous que votre carabine à air comprimé Daisy Air Rifle doit être déchargée tant que la cible n'est pas prête et que vous n'êtes pas prêt à tirer. Ne **jamais** pointer la carabine ailleurs que sur la cible.

Si vous suivez ces règles et appliquez également les conseils qui vous ont été prodigués dans ce guide relatifs au bon maniement des armes à feu, vous serez prêt à utiliser votre carabine à air comprimé Daisy Air Rifle en salle en toute sécurité.

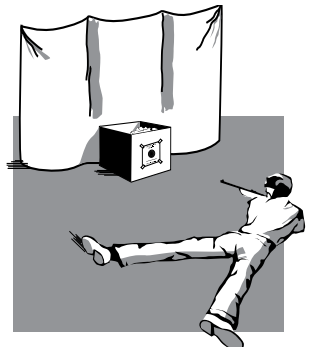

## UNE CARABINE À AIR COMPRIMÉ DAISY AIR RIFLE N'EST PAS UNE CARABINE DE CHASSE

La carabine à air comprimé Daisy Air Rifle est une carabine de tir à la cible. Cela dit, son maniement vous permet d'acquérir l'adresse et les rudiments de sécurité indispensables pour la chasse.

Par contre, il est possible que vous ne préfériez vous entraîner pour le tir à la cible de compétition. C'est ce que font de nombreux adultes professionnels d'armes.



## FAMILIARISEZ-VOUS AVEC VOTRE CARABINE À AIR COMPRIMÉ DAISY AIR RIFLE, DEPUIS LA PLAQUE DE COUCHE JUSQU'À LA BOUCHE DU CANON

(Voir le dessin n° 6, La page 12)

Savez-vous ce qu'est le mettez la sécurité de la détente sur? Le bouche du canon? Vérifiez vos connaissances en comparant avec ce dessin.

## CONSEILS SUR LA FAÇON DE DEVENIR UN TIREUR D'ELITE EXCEPTIONNEL

Si vous apprenez bien les techniques d'adresse au tir et si vous vous entraînez régulièrement, vous pouvez devenir un véritable tireur d'élite.

L'adresse au tir vous apportera de nombreuses satisfactions pendant toute votre vie. Les conseils qui vous sont prodigués dans cet ouvrage vous serviront de point de départ. Mais vous apprendrez plus rapidement si vous demandez à vos parents ou à un entraîneur adulte de vous aider. Demandez-leur de vous aider à devenir un bon tireur d'élite !

## POSITIONS (Voir le dessin n° 7, La page 13)

Il existe quatre positions de tir de base et deux variations de chacune d'entre elles. Apprenez-les toutes de façon à être prêt à affronter n'importe qu'elle situation. Les quatre positions de tir de base sont les suivantes : couchée, assise, un genou en terre, et debout.

Tournez la moitié du visage vers la droite avant de commencer. Puis :  
**COUCHÉ** - Couchez-vous en formant un angle de 5 à 15 degrés par rapport à la ligne de visée. La jambe gauche doit être complètement détendue. La jambe droite doit être inclinée par rapport à la colonne vertébrale et peut être fléchie ou non.

**UN GENOU EN TERRE** - Tournez la moitié du visage vers la droite et appuyez le genou droit contre le sol. Dans la position basse, le pied gauche est allongé au maximum vers l'avant, la jambe droite est posée à plat sur le sol, le pied est également posé à plat à même le sol et tourné vers l'intérieur et le tireur est assis sur le côté du pied droit. Dans la position élevée, le tireur s'assied sur son talon droit.

**ASSIS** - Dans la position basse, croisez les jambes devant vous en appuyant l'extérieur de chaque pied contre le sol pour servir de support aux genoux. Les coudes doivent être placés près des genoux, en forme de triangles, pour soutenir le fusil. Dans la position élevée, les genoux ne sont pas croisés. Les pieds sont bien étalés avec les talons bien appuyés contre le sol, et le corps est incliné vers l'avant de manière à ce que les coudes soient calés par les genoux.

**DEBOUT** - Dans la position debout utilisée dans l'Armée, la moitié du visage est tournée vers la droite et les pieds sont posés à environ 30 cm l'un de l'autre. Détendez-vous et ne soyez pas raide. Le coude droit doit être placé environ à la même hauteur que l'épaule. Votre bras gauche ne doit pas entrer en contact avec le restant du corps.

Dans la position debout préconisée par la N.R.A. (National Rifle Association), vous pouvez appuyer votre bras supérieur gauche contre le corps sur la hanche.

## TENIR LA CARABINE À AIR COMPRIMÉ DAISY AIR RIFLE DANS UNE POSITION CORRECTE

Ces règles élémentaires vous aideront à tenir correctement votre carabine. (Ces instructions sont destinées à un tireur droitier - inversez-les pour un tireur gaucher).

1. Avec la main droite, saisir la plaque de couche de la crosse.
2. Appuyer le fût contre la paume de la main gauche (ou sur le pouce et le bout des doigts si vous utilisez la position debout préconisée par la N.R.A.).
3. Mettre le coude gauche directement en dessous de la carabine le plus près possible.
4. Placer la joue contre la crosse le plus possible vers l'avant sans forcer, puis reposer légèrement la joue contre la crosse.
5. S'assurer maintenant que votre carabine à air comprimé Daisy Air Rifle est toujours pointée vers la cible sans aucun effort physique de votre part. Pour cela, fermez les yeux et pointez votre canon dans la direction où vous pensez que se trouve la cible. Si, lorsque vous ouvrez les yeux, la carabine n'est pas pointée en direction du centre de la cible, modifiez votre position pour mieux viser. Répétez cette opération jusqu'à ce que la carabine soit bien centrée.
6. Préparez-vous à appuyer sur la détente avec la première phalange de votre index. Mais ne tirez pas tout de suite !

## POINTAGE (OU VISEE) (Voir le dessin n° 8, La page 13)

Une carabine à air comprimé Daisy Air Rifle tire toujours dans la direction où l'on pointe le canon. L'astuce consiste à obtenir une bonne image de visée. Pour cela, visualisez une sucette. Imaginez le guidon comme étant le bâtonnet de la sucette et la mouche comme étant le bonbon ! Gardez le dessus du bâtonnet de la sucette à hauteur égale avec le dessus de la hausse et centré dans l'encoche en V.

Essayez de viser. Puis vérifiez si ce que vous voyez correspond aux illustrations ci-dessous. Pour devenir un bon tireur d'élite, utilisez une image de visée correcte chaque fois que vous tirez et souvenez-vous qu'on doit toujours viser ou pointer la carabine dans une direction sûre.

## RESPIRATIN

En respirant au mauvais moment, vous risquez de bouger et de pointer la carabine dans une mauvaise direction. Respirez donc correctement. Voici comment :

- (a) Prenez une longue bouffée d'air. (b) Expirez-en la moitié. Visez. (c) Retenez votre respiration jusqu'à ce que vous ayez tiré.

**Mais ne tirez pas tout de suite !**

## FAIRE FEU

Cette étape est constituée de deux phases : viser et appuyer sur la détente. Alignez les dispositifs de visée et observez attentivement. Lorsque le haut de la mire atteint la partie inférieure de la mouche, appuyez progressivement sur la détente. Ne jamais appuyer brusquement sur la détente. Tout mouvement brutal risquerait de gâcher votre pointage. Appuyer correctement sur une détente demande beaucoup d'entraînement. Ne vous découragez pas. Vous y parviendrez très facilement.

Vous êtes maintenant prêt à tirer.

Mais attendez un instant !

Sur quelle cible allez-vous tirer ? Dans quelle direction allez-vous tirer ?

Souvenez-vous des Règles de sécurité relatives au bon maniement des armes à feu - Vérifiez votre cible avant de tirer. Ne portez jamais une carabine qui est armée. Armez la carabine juste avant de tirer. Même si vous avez ENGAGÉ la sécurité de détente de votre carabine, celle-ci est chargée et doit être maniée avec prudence.

## ZEROTAGE DE LACARABINE

La première étape du réglage des dispositifs de visée consiste à déterminer le regroupement des coups de votre nouvelle carabine à air comprimé Daisy Air Rifle. Pour cela, placez un support, tel qu'une table ou un banc, à environ 5 mètres de votre cible. Mettez votre carabine sur le support et tirez trois coups en visant chaque fois le même point de la cible. N'essayez pas de régler quoi que ce soit pendant que vous tirez les trois coups. Pour l'instant c'est le regroupement des coups de votre carabine que vous étudiez. Une fois que vous aurez déterminé la capacité de regroupement qui vous représente et correspond à votre carabine, vous pouvez ajuster vos dispositifs de visée pour faire en sorte que vous puissiez marquer vos coups au centre de la cible.

**REMARQUE** : Chaque personne qui utilise votre carabine à air comprimé Daisy Air Rifle devra peut-être régler le dispositif de visée pour satisfaire son propre modèle de visée.

**REMARQUE** : Certaines armes ont des dispositifs de visée fixes et ne peuvent pas être modifiées.

## CIBLES SURES : POUR LES CARABINES A AIR COMPRIME DAISY AIR RIFLE

Vous pouvez fabriquer vous-même une butte de tir sûre. Demandez à un adulte de vous aider. Tout d'abord vous aurez besoin d'une boîte de carton d'au moins 30 cm de profondeur avec une superficie frontale d'au moins 45 x 45 cm. À l'intérieur et au centre de la boîte en carton, contre la paroi arrière intérieure située à l'opposé de la cible, installez un paquet de revues bien serré (ne pas utiliser de journaux à la place) sur une épaisseur de 7,6 cm, puis remplissez la boîte en carton de journaux froissés bien comprimés. Suspendez un morceau de bâche à l'arrière de la boîte en carton. Puis collez une cible à l'avant. Ne pas utiliser de punaises car **les balles BB risquent de faire ricochet. Vous êtes prêt !**

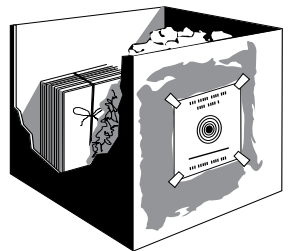
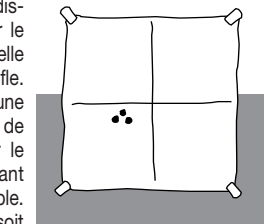

NAME / NOMBRE / NOM \_\_\_\_\_

ADDRESS / DIRECCION / ADRESSE \_\_\_\_\_

CITY / CIUDAD / VILLE \_\_\_\_\_

STATE / ESTADO / ETAT \_\_\_\_\_ ZIP / CODIGO POSTAL / CODE POSTAL (ZIP) \_\_\_\_\_ COUNTRY / PAIS / PAYS \_\_\_\_\_

DAYTIME PHONE / TELEFONO DURANTE EL DIA / TELEFONO DE DIA \_\_\_\_\_

REASON FOR RETURN / RAZON DE DEVOLUCION / RAISON DE RETOUR \_\_\_\_\_

PLEASE INCLUDE A COPY OF YOUR SALES RECEIPT (FOR PROOF OF PURCHASE USE ONLY) WITH THIS CARD.  
 POR FAVOR INCLUYA CON UNA COPIA DE SU COMPROMISANTE DE COMPRA (SOLAMENTE PARA USO DE COMPROMISANTE DE COMPRA) CON ESTA TARJETA.  
 VEUILLEZ INCLURE UNE COPIE DE VOTRE RECUE D'ACHAT (COMME PREUVE D'ACHAT UNIQUEMENT POUR UNE UTILISATION PERSONNELLE AVEC CETTE CARTE.

**ATTENTION :** Que vous utilisiez une butte de tir de votre invention ou une butte de tir commerciale, il est important de se souvenir que **les buttes de tir s'useront** un peu plus chaque fois qu'elles seront utilisées. Par conséquent, placez toujours votre butte de tir à un endroit sûr au cas où elle se détériorerait, et vérifiez-la avant et après chaque séance de tir. Si vous constatez un sérieux rebond ou ricochet de balle, c'est parce que la butte de tir est défectueuse et vous devez cesser immédiatement de l'utiliser.

**JEUX D'ADRESSE AU TIR**

Une fois que vous maîtrisez les techniques de base, vous pouvez essayer les jeux d'adresse suivants :

1. TIC-TAC-TOE. Deux tireurs tirent une fois à tour de rôle et marquent chaque coup. Les règles sont identiques au jeu de morpion (tictactoe) que vous connaissez.
2. MISS-N-OUT. Disposez dix cibles. Tirez jusqu'à ce que vous manquez la cible. Le tireur ayant accumulé le plus grand nombre de coups remporte la partie.
3. HIT-AND-MOVE-BACK. Chaque tireur recule d'un pas après chaque coup marqué dans la cible. Le tireur gagnant sera celui qui aura reculé le plus loin.  
**IMPORTANT :** Prenez bien soin à placer une butte de tir de sécurité derrière chaque cible !

**UTILISEZ DES MUNITIONS ADEQUATES**

Votre nouvelle carabine à air comprimé Daisy est conçue pour être uniquement utilisée avec des balles BB ou des plombs de calibre 4,5 mm (.177). Pour garantir les meilleurs résultats, utilisez des munitions Daisy neuves et propres. En cas d'utilisation de munitions souillées, déformées, usagées ou surdimensionnées ou d'autres corps étrangers, la carabine ne chargera pas correctement et peut se bloquer et causer des blessures graves.

Lors de l'achat de munitions, recherchez l'étiquette suivante :  
**BB, .177 cal. (4.5 mm) Steel Airgun Shot**  
**.177 cal. (4.5 mm) Airgun Pellet**  
 (Balles BB en acier cal. 4,5 mm (.177) pour carabine à air)  
 Plombs cal. 4,5 mm (.177) pour carabine à air)

Avec une énergie initiale identique, la vitesse de tir des balles BB en acier est plus élevée que celle des plombs. Par conséquent, il faut manipuler une carabine à balles BB avec plus de prudence, le risque de ricochet étant plus élevé. À cause de leur vitesse moins élevée, les plombs ont généralement un moindre taux de pénétration et sont moins susceptibles de ricocher.

**N'oubliez pas :** n'utilisez que des balles BB ou des plombs de calibre 4,5 mm (.177) dans votre carabine à air et ne réutilisez jamais les munitions.

**LORSQUE VOUS AVEZ TERMINE DE TIRER**

L'une des règles les plus importantes concernant le bon maniement d'une arme à feu est la suivante : **NE JAMAIS ENTREPOSER UNE ARME À FEU CHARGÉE.** Si vous avez terminé de tirer, déchargez votre carabine. Le Guide d'utilisation qui accompagne votre carabine à air comprimé Daisy Air Rifle vous indique comment procéder. Avant d'entreposer votre carabine dans une armoire ou sur un râtelier, vérifiez qu'elle est propre, sèche, huilée, vide, désarmée et que le cran de sécurité est engagé (« ON »). Les balles BB doivent être entreposées à part pour éviter que des tireurs inexpérimentés ne s'en emparent.