

Manuel d'utilisation  
**NIBE™ F1345**  
Pompe à chaleur géothermique

## Guide rapide

### Navigation

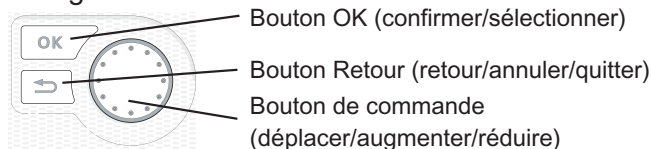

Vous trouverez une explication détaillée des fonctions des différents boutons à la page 6.

Vous trouverez une explication concernant la navigation entre les différents menus et les réglages à effectuer à la page 8.

### Définir la température intérieure

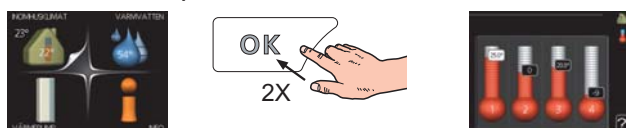

Pour régler la température extérieure, appuyez à deux reprises sur le bouton OK dans le menu principal du mode Démarrer. Pour plus d'informations à ce sujet, reportez-vous à la page 10.

### Augmenter le volume d'eau chaude

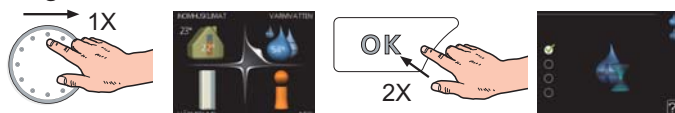

Pour augmenter provisoirement la quantité d'eau chaude, tournez d'abord le bouton de commande sur la position de menu 2 (goutte d'eau) puis appuyez deux fois sur le bouton OK. Pour plus d'informations à ce sujet, reportez-vous à la page 17.

### En cas de perturbations du confort

En cas de perturbation du confort, certaines mesures peuvent être prises avant de contacter votre installateur. Voir page 41 pour de plus amples instructions.

# Table des matières

<b>1 Informations importantes</b>	<b>2</b>	Menu 3 - INFOS	19
Données d'installation	2	Menu 4 - POMPE À CHALEUR	21
Informations relatives à la sécurité	3	Menu 5 - ENTRETIEN	26
Consignes de sécurité	3		
Numéro de série	4	<b>4 Entretien</b>	<b>34</b>
Contact	5	Opérations d'entretien	34
<b>2 Commande - Présentation</b>	<b>6</b>	<b>5 Perturbations du confort</b>	<b>41</b>
Unité d'affichage	6	Menu infos	41
Système de menus	7	Gestion de l'alarme	41
		Dépannage	41
<b>3 Commande - Menus</b>	<b>10</b>	Liste d'alarmes	43
Menu 1 - CLIM. INTÉRIEURE	10		
Menu 2 - EAU CHAUDE	17	<b>Index</b>	<b>53</b>

# 1 Informations importantes

## Données d'installation

Produit	F1345
Numéro de série maître	
Numéro de série esclave 1	
Numéro de série esclave 2	
Numéro de série esclave 3	
Numéro de série esclave 4	
Numéro de série esclave 5	
Numéro de série esclave 6	
Numéro de série esclave 7	
Numéro de série esclave 8	
Date d'installation	
Installateur	
Type de glycol - Concentration du mélange/température de gel	
Profondeur de forage actif/longueur du capteur	

Nm	Nom	Réglages par défaut	Ensemble	✓	Accessoires
191	courbe de chauffage (décalage)	0			
191	courbe de chauffage (pente de la courbe)	7			

### Le numéro de série doit toujours être renseigné

Certificat attestant que l'installation a été effectuée conformément aux instructions du manuel de l'installateur NIBE et aux réglementations en vigueur.

Date \_\_\_\_\_ Signature \_\_\_\_\_

## Informations relatives à la sécurité

Cet appareil est conçu pour le résidentiel et ne convient pas aux personnes (dont les enfants) ayant des handicaps moteurs, sensoriels ou mentaux, ou bien ayant un manque d'expérience ou de connaissances, à moins qu'elles n'aient été supervisées ou instruites concernant l'utilisation de l'équipement par une personne responsable de leur sécurité. Ceci conformément à la directive sur les composants basse tension 2006/95/EC, LVD. Cet équipement est également conçu pour une utilisation par des experts ou des utilisateurs spécifiquement formés dans les applications commerciales, hôtels, les industries légères, fermes agricoles et des environnements similaires. Ceci conformément à la directive sur les composants machines 2006/42/EC.

Les enfants doivent être surveillés afin de s'assurer qu'ils ne jouent pas avec cet appareil.

Ceci est un manuel d'instruction original. La traduction est interdite sans l'autorisation de NIBE.

Tous droits réservés pour les modifications de design et techniques.

©NIBE 2012.

### Symboles



#### REMARQUE!

Ce symbole indique un danger pour l'appareil ou l'utilisateur.



#### ATTENTION!

Ce symbole indique des informations importantes concernant les éléments à prendre en compte lors de l'installation.



#### ASTUCE

Ce symbole indique des astuces pour vous permettre d'utiliser plus facilement le produit.

### Marquage

F1345 porte le marquage CE et est conforme aux normes IP21.

Le marquage CE signifie que NIBE garantit que ce produit est conforme à toutes les réglementations correspondantes, d'après les directives européennes concernées. Le marquage CE est obligatoire pour la plupart des produits vendus dans l'UE, quel que soit leur lieu de fabrication.

Les normes IP21 signifient que le produit peut être touché à la main, qu'il est protégé d'une part contre la pénétration de corps solides de diamètre supérieur ou équivalent à 12,5 mm et les dégâts qu'ils pourraient causer, et d'autre part contre les chutes verticales de gouttes d'eau (condensation).

## Consignes de sécurité

### Attention

**L'installation doit être réalisée par un installateur qualifié.**

Si l'utilisateur installe le système lui-même, de graves problèmes peuvent survenir, par exemple des fuites d'eau, de fluide frigorigène, des chocs électriques, un incendie ou des blessures corporelles, en raison d'un dysfonctionnement du système.

#### Utiliser les accessoires originaux et les composants indiqués pour l'installation.

Si des pièces autres que celles indiquées par nos soins sont utilisées, des fuites d'eau, chocs électriques, incendies et blessures corporelles peuvent survenir car il est possible que l'unité ne fonctionne pas correctement.

#### Installer l'unité dans un emplacement doté d'un bon support.

Des emplacements inappropriés pour l'installation peuvent entraîner la chute de l'unité et provoquer des dommages matériels et des blessures corporelles. L'installation sans support suffisant peut également entraîner des vibrations et du bruit.

#### S'assurer que l'unité est stable lors de l'installation, afin qu'elle puisse résister aux tremblements de terre et vents forts.

Des emplacements inappropriés pour l'installation peuvent entraîner la chute de l'unité et provoquer des dommages matériels et des blessures corporelles.

#### L'installation électrique doit être réalisée par un électricien qualifié et le système doit être branché en tant que circuit indépendant.

Une alimentation électrique avec une capacité insuffisante et une fonction incorrecte peut entraîner des chocs électriques et incendies.

#### Utiliser des tuyaux et des outils adaptés à ce type de fluide frigorigène.

L'utilisation de pièces existantes pour d'autres fluides frigorigènes peut entraîner des pannes et de graves accidents en raison d'explosion du circuit de traitement.

#### Ne réaliser aucune réparation soi-même. Consulter l'installateur si le système doit être réparé.

Des réparations réalisées de façon incorrecte peuvent entraîner des fuites d'eau, de fluide frigorigène, chocs électriques et incendies.

#### Consulter l'installateur ou un expert en ce qui concerne le retrait de la pompe à chaleur.

Une installation incorrecte peut entraîner des fuites d'eau, de fluide frigorigène, chocs électriques et incendies.

#### Éteindre l'alimentation électrique en cas de réparation ou de contrôle.

Si l'alimentation électrique n'est pas éteinte, il existe un risque de choc électrique.

#### Ne pas utiliser l'unité avec les panneaux ou les protections retirés.

Le contact avec un équipement en fonctionnement, des surfaces chaudes ou des pièces soumises à haute tension peut entraîner des blessures corporelles (entraînement, brûlures ou chocs électriques).

#### Couper le courant avant de commencer tout travail électrique

Si l'alimentation électrique n'est pas coupée, cela peut entraîner des chocs électriques, des dommages et un fonctionnement incorrect de l'équipement.

### Précautions

#### Ne pas utiliser l'unité à des fins propres aux spécialistes, telles que stocker des aliments, rafraîchissement des instruments de précision ou conserver par le froid des animaux, des plantes ou des œuvres d'art.

Cela peut endommager les éléments.

#### Mettre l'emballage au rebut de façon appropriée.

Tout emballage restant peut entraîner des blessures corporelles car il peut contenir des clous et du bois.

#### Ne pas toucher les boutons avec des mains mouillées.

Cela peut entraîner des chocs électriques.

#### Ne pas éteindre l'alimentation électrique immédiatement après le début du fonctionnement.

Attendre au moins 5 minutes, sinon il existe un risque de fuites d'eau ou de panne.

#### Ne pas contrôler le système avec l'interrupteur principal.

Cela peut entraîner un incendie ou une fuite d'eau. En outre, le ventilateur peut se mettre en route de façon inattendue, ce qui peut entraîner des blessures corporelles.

## Numéro de série

Le numéro de série figure en bas à droite de la enveloppe et dans le menu Informations (menu 3.1).

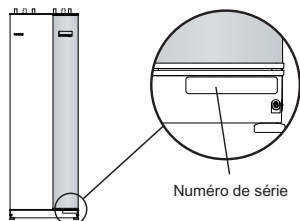

### **ATTENTION!**

Pensez toujours à indiquer le numéro de série du produit (14 chiffres) lorsque vous signalez une défaillance.

## Contact

**AT KNV Energietechnik GmbH**, Gahberggasse 11, 4861 Schörfling

Tel: +43 (0)7662 8963-0 Fax: +43 (0)7662 8963-44 E-mail: mail@knv.at www.knv.at

**CH NIBE Wärmetechnik AG**, Winterthurerstrasse 710, CH-8247 Flurlingen

Tel: (52) 647 00 30 Fax: (52) 647 00 31 E-mail: info@nibe.ch www.nibe.ch

**CZ Druzstevni zavody Drazice s.r.o.**, Drazice 69, CZ - 294 71 Benatky nad Jizerou

Tel: +420 326 373 801 Fax: +420 326 373 803 E-mail: nibe@nibe.cz www.nibe.cz

**DE NIBE Systemtechnik GmbH**, Am Reiherpfahl 3, 29223 Celle

Tel: 05141/7546-0 Fax: 05141/7546-99 E-mail: info@nibe.de www.nibe.de

**DK Vølund Varmeteknik A/S**, Member of the Nibe Group, Brogårdsvej 7, 6920 Videbæk

Tel: 97 17 20 33 Fax: 97 17 29 33 E-mail: info@volundvt.dk www.volundvt.dk

**FI NIBE Energy Systems OY**, Juurakkotie 3, 01510 Vantaa

Puh: 09-274 697 0 Fax: 09-274 697 40 E-mail: info@nibe.fi www.nibe.fi

**FR AIT France**, Parc d'activités économique "Les Couturiers", 16 rue des couturières, 67240 Bischwiller

Tel : 03 88 06 24 10 Fax : 03 88 06 24 11 E-mail: info@nibe.fr www.nibe.fr

**GB NIBE Energy Systems Ltd**, 3C Broom Business Park, Bridge Way, Chesterfield S41 9QG

Tel: 0845 095 1200 Fax: 0845 095 1201 E-mail: info@nibe.co.uk www.nibe.co.uk

**NL NIBE Energietechnik B.V.**, Postbus 2, NL-4797 ZG WILLEMSTAD (NB)

Tel: 0168 477722 Fax: 0168 476998 E-mail: info@nibenl.nl www.nibenl.nl

**NO ABK AS**, Brobekkveien 80, 0582 Oslo, Postadresse: Postboks 64 Vollebekk, 0516 Oslo

Tel. sentralbord: +47 02320 E-mail: post@abkklima.no www.nibeenergysystems.no

**PL NIBE-BIAWAR Sp. z o. o.** Aleja Jana Pawła II 57, 15-703 BIAŁYSTOK

Tel: 085 662 84 90 Fax: 085 662 84 14 E-mail: sekretariat@biawar.com.pl www.biawar.com.pl

**RU © "EVAN"** 17, per. Boynovskiy, Nizhny Novgorod

Tel./fax +7 831 419 57 06 E-mail: info@evan.ru www.nibe-ivan.ru

**SE NIBE AB Sweden**, Box 14, Hannabadsvägen 5, SE-285 21 Markaryd

Tel: +46-(0)433-73 000 Fax: +46-(0)433-73 190 E-mail: info@nibe.se www.nibe.se

Pour les pays non mentionnés dans cette liste, veuillez contacter Nibe Suède ou vous rendre sur [www.nibe.eu](http://www.nibe.eu) pour plus d'informations.

## 2 Commande - Présentation

### Unité d'affichage

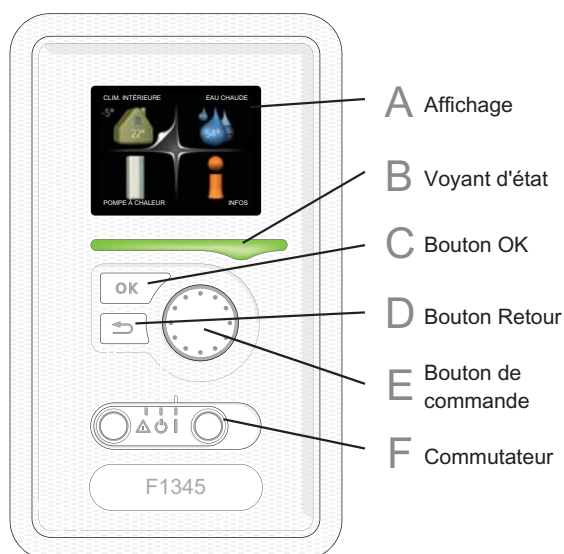

### F Commutateur

Trois positions sont possibles pour le commutateur :

- Marche (I)
- Veille (⏻)
- Mode Urgence (⚠)

Le mode Urgence doit être uniquement utilisé en cas de dysfonctionnement de la pompe à chaleur. Dans ce mode, le compresseur est mis hors tension et l'appoint électrique se met en marche. L'écran de la pompe à chaleur est éteint et le voyant d'état s'illumine en jaune.

### A Affichage

L'affichage vous procure des instructions, des réglages ainsi que des informations de fonctionnement. L'écran facile à lire et le système de menus facilitent la navigation entre les différents menus et options pour vous permettre de régler la température ou obtenir les informations dont vous avez besoin.

### B Voyant d'état

Le voyant d'état indique l'état de la pompe à chaleur. Il est :

- vert en fonctionnement normal ;
- jaune en mode Urgence ;
- rouge si une alarme a été déclenchée.

### C Bouton OK

Le bouton OK vous permet de :

- confirmer des sélections de sous-menus/options/valeurs définies/pages dans le guide de démarrage.

### D Bouton Retour

Le bouton Retour vous permet de :

- revenir au menu précédent ;
- modifier un réglage qui n'a pas été confirmé.

### E Bouton de commande

Le bouton de commande peut être tourné vers la droite ou la gauche. Vous pouvez :

- parcourir les menus et les options ;
- augmenter ou diminuer les valeurs ;
- changer de page dans le cas d'instructions couvrant plusieurs pages (par exemple aide et infos d'entretien).



## Système de menus

Lorsque la porte de la pompe à chaleur est ouverte, les quatre principaux menus du système de menus ainsi que certaines informations élémentaires s'affichent à l'écran.

### Maître

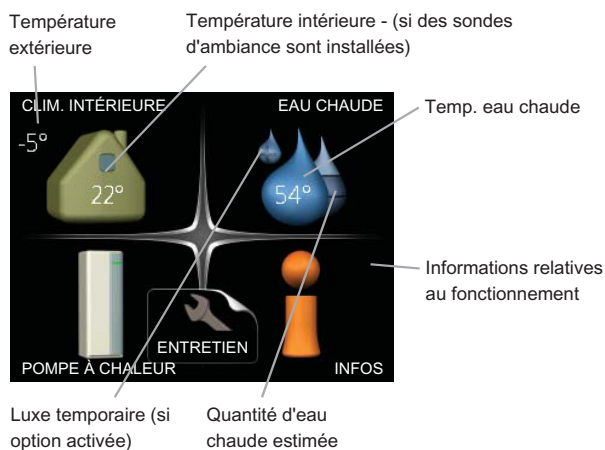

### Esclave



Si la pompe à chaleur est définie comme esclave, un menu principal limité s'affiche, car la majorité des réglages du système sont effectués au niveau de la pompe à chaleur maître.

### Menu 1 - CLIM. INTÉRIEURE

Réglage et programmation de la température intérieure. Voir page 10.

### Menu 2 - EAU CHAUDE

Réglage et programmation de la production d'eau chaude sanitaire. Voir page 17.

### Menu 3 - INFOS

Affichage de la température et d'autres informations de fonctionnement et accès au journal d'alarmes. Voir page 19.

Ce menu est également défini dans le système de menus limités de la pompe à chaleur esclave.

### Menu 4 - POMPE À CHALEUR

Pour le réglage de l'heure, de la date, de la langue, de l'affichage, du mode de fonctionnement, etc., voir page 21.

### Menu 5 - ENTRETIEN

Réglages avancés. Ces réglages ne sont pas accessibles à l'utilisateur final. Affichez ce menu en maintenant enfoncé le bouton Retour pendant 7 secondes. Voir page 26.

Ce menu est également défini dans le système de menus limités de la pompe à chaleur esclave.

### Symboles à l'écran

Les symboles suivants peuvent apparaître à l'écran pendant le fonctionnement.

Symbole	Description
	Ce symbole apparaît à côté du panneau d'informations si le menu 3.1 contient des informations importantes.
	Ces deux symboles indiquent si le compresseur ou l'appoint supplémentaire est bloqué dans F1345. Ils peuvent, par exemple, être bloqués en fonction du mode de fonctionnement sélectionné via le menu 4.2, si le blocage est programmé via le menu 4.9.5 ou si une alarme s'est produite et empêche l'un des deux de fonctionner.
	Verrouillage du compresseur.
	Verrouillage de l'appoint supplémentaire
	Ce symbole apparaît si le mode luxe pour l'eau chaude est activé.
	Ce symbole indique la vitesse réelle du ventilateur si elle diffère du réglage normal. Accessoire NIBE FLM nécessaire.
	Ce symbole indique si F1345 est en contact avec NIBE Uplink™.
	Ce symbole indique si le chauffage solaire est actif. Accessoire nécessaire.
	Ce symbole indique si « réglage vacances » est activé via le menu 4.7.

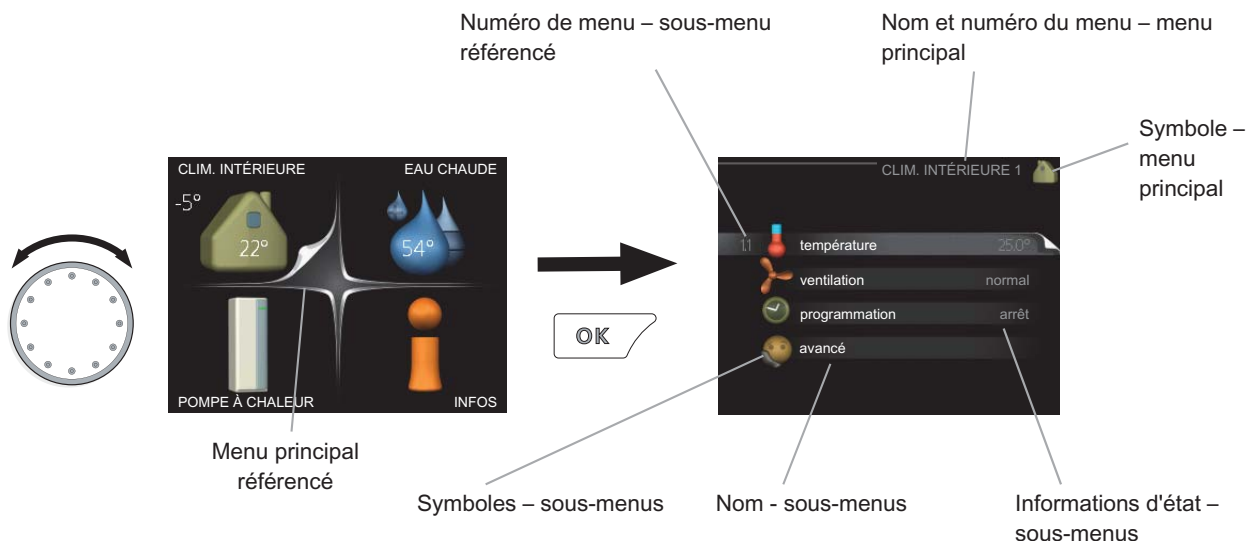

## Fonctionnement

Pour déplacer le curseur, tournez le bouton de commande vers la gauche ou la droite. La position sélectionnée est plus claire et/ou a un coin relevé.



## Sélection d'un menu

Pour progresser dans le système de menus, sélectionnez un menu principal et appuyez sur le bouton OK. Une nouvelle fenêtre s'affiche alors à l'écran avec les sous-menus.

Sélectionnez l'un des sous-menus en appuyant sur le bouton OK.

## Sélection d'options

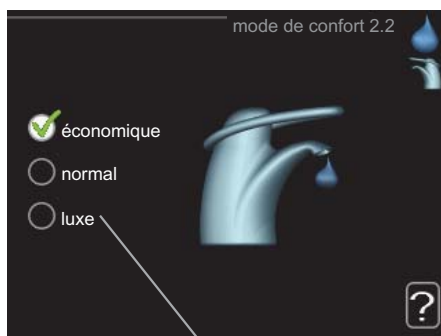

Alternative

Dans un menu d'options, l'option en cours de sélection est indiquée par une petite coche verte.

Pour sélectionner une autre option :

1. Cliquez sur l'option souhaitée. L'une des options est alors présélectionnée (en blanc).
2. Appuyez sur le bouton OK pour confirmer l'option sélectionnée. Une petite coche verte apparaît à côté de l'option sélectionnée.

## Réglage d'une valeur



Valeurs à modifier

Pour définir une valeur :

1. Sélectionnez la valeur souhaitée à l'aide du bouton de commande.
2. Appuyez sur le bouton OK. L'arrière-plan de la valeur s'affiche en vert pour vous indiquer que vous vous trouvez dans le mode de réglage.
3. Tournez le bouton de commande vers la droite pour augmenter la valeur et vers la gauche pour la réduire.
4. Appuyez sur le bouton OK pour confirmer la valeur que vous venez de définir. Pour modifier et revenir à la valeur d'origine, appuyez sur le bouton Retour.

## Utilisez le clavier virtuel

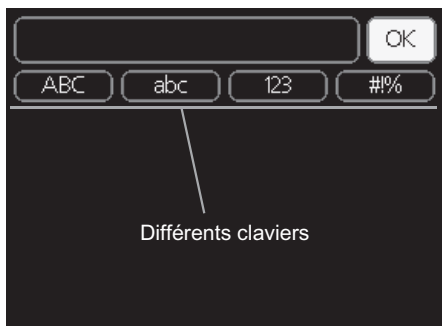

Dans certains menus où du texte doit être saisi, un clavier virtuel est accessible.



En fonction du menu, vous pouvez avoir accès à différentes polices de caractères que vous pouvez sélectionner à l'aide de la molette de commande. Pour modifier le tableau des caractères, appuyez sur le bouton Précédent. Si un menu dispose uniquement d'une police de caractères, le clavier s'affiche directement.

Quand vous avez terminé d'écrire, marquez «OK» et appuyez sur le bouton OK.

## Navigation entre les fenêtres

Un menu peut comprendre plusieurs fenêtres. Tournez le bouton de commande pour parcourir les différentes fenêtres.



Fenêtre du menu actuel      Nombre de fenêtres dans le menu

## Navigation entre les fenêtres du guide de démarrage.



Flèches permettant de parcourir les différentes fenêtres du guide de démarrage

1. Appuyez sur le bouton de commande jusqu'à ce que l'une des flèches en haut à gauche (au niveau du numéro de la page) ait été sélectionnée.
2. Appuyez sur le bouton OK pour changer d'étape dans le guide de démarrage.

## Menu Aide



Plusieurs menus sont dotés d'un symbole vous indiquant qu'une aide supplémentaire est disponible.

Pour accéder à l'aide :

1. sélectionnez le symbole Aide à l'aide du bouton de commande.
2. Appuyez sur le bouton OK.

Le menu Aide comprend plusieurs fenêtres que vous pouvez parcourir avec le bouton de commande.

# 3 Commande - Menus

## Menu 1 - CLIM. INTÉRIEURE

### Aperçu

1 - CLIM. INTÉRIEURE	1.1 - température	
	1.2 - ventilation *	
	1.3 - programmation	1.3.1 - chauffage
		1.3.2 - rafraîch. *
		1.3.3 - ventilation *
	1.9 - avancé	1.9.1 - courbe de chauffage
		1.9.2 - réglage externe
		1.9.3 - temp. min. dép. chauff.
		1.9.4 - réglages sondes d'ambiance
		1.9.5 - réglages du rafraîchissement *
		1.9.6 - temps retour ventil. *
		1.9.7 - courbe personnalisée
		1.9.8 - décalage de points

\* Accessoires nécessaires.

#### Sous-menus

Le menu **CLIM. INTÉRIEURE** comprend plusieurs sous-menus. Vous trouverez les informations d'état pour le menu correspondant à droite des menus.

**température** Réglage de la température pour le système de chauffage. Les informations d'état indiquent les valeurs définies pour le système de chauffage. L'onglet du système de rafraîchissement s'affiche uniquement si les accessoires de rafraîchissement sont présents ou si la pompe de chaleur est équipée d'une fonction de rafraîchissement intégrée.

**ventilation** Réglage de la vitesse du ventilateur. Les informations d'état indiquent le réglage sélectionné. Ce menu s'affiche uniquement si le module d'extraction d'air est branché (accessoire).

**programmation** Programmation du chauffage, du rafraîchissement et de la ventilation. L'information d'état « réglage » s'affiche à l'écran si vous avez réglé une programmation mais que celle-ci n'est pas active pour le moment, « réglage vacances » s'affiche à l'écran si la programmation de vacances est active en même temps que la programmation ordinaire (la fonction vacances reste prioritaire), « actif » s'affiche à l'écran si une partie de la programmation est active. Dans le cas contraire, vous verrez apparaître « arrêt ».

**avancé** Réglage de la loi d'eau, ajustement avec le contact externe, valeur minimale de la température d'alimentation, sonde d'ambiance et fonction de rafraîchissement.

#### Menu 1.1 - température

Si plusieurs systèmes de chauffage sont installés dans l'habitation, cela sera indiqué à l'écran par un thermomètre pour chaque système.

Si la pompe à chaleur est équipée d'un accessoire de rafraîchissement ou d'une fonction de rafraîchissement in-

tégrée, cela sera indiqué à l'écran par un onglet supplémentaire.

#### Réglage de la température (avec sondes d'ambiance installées et activées) :

Plage de réglage : 5 - 30 °C

Valeur par défaut : 20

La valeur s'affiche à l'écran en °C si le système de chauffage est régulé par une sonde d'ambiance.

Pour modifier la température ambiante, utilisez le bouton de commande et sélectionnez la température souhaitée à l'écran. Confirmez le nouveau réglage en appuyant sur le bouton OK. La nouvelle température s'affiche à l'écran à droite du symbole.

#### Réglage de la température (sans sonde d'ambiance activée) :

Plage de réglage : -10 à +10

Valeur par défaut : 0

L'unité d'affichage indique les valeurs définies pour le chauffage (décalage de la courbe). Pour augmenter ou baisser la température intérieure, augmentez ou réduisez la valeur affichée à l'écran.

Utilisez le bouton de commande pour définir une nouvelle valeur. Confirmez le nouveau réglage en appuyant sur le bouton OK.

Le nombre d'incrément nécessaires pour augmenter la température intérieure d'un degré dépend du système de chauffage. Le plancher chauffant ne demande qu'un seul incrément alors que les radiateurs en exigent trois.

Réglage de la valeur souhaitée. La nouvelle valeur s'affiche à l'écran à droite du symbole.



#### ATTENTION!

L'augmentation de la température ambiante peut être ralentie par les vannes thermostatiques dont sont équipés les radiateurs ou le plancher chauffant. Il faut donc ouvrir complètement les vannes thermostatiques, sauf dans les pièces où une température plus basse est souhaitée (par exemple, les chambres).



#### ASTUCE

Attendez 24 heures pour que la température ambiante ait le temps de se stabiliser avant de modifier le réglage.

S'il fait froid à l'extérieur et que la température ambiante est trop basse, augmentez d'un incrément la pente de la courbe à partir du menu 1.9.1.

S'il fait froid à l'extérieur et que la température ambiante est trop élevée, diminuez d'un incrément la pente de la courbe à partir du menu 1.9.1.

S'il fait chaud à l'extérieur et que la température ambiante est trop basse, augmentez d'un incrément la valeur à partir du menu 1.1.

S'il fait chaud à l'extérieur et que la température ambiante est trop élevée, diminuez d'un incrément la valeur à partir du menu 1.1.

### Menu 1.2 - ventilation (accessoire nécessaire)

Plage de réglage : normal et vitesse 1-4

Valeur par défaut : normal

Vous pouvez ici augmenter ou réduire temporairement la ventilation à l'intérieur de l'habitation.

Lorsqu'une nouvelle vitesse est sélectionnée, un compte à rebours se déclenche. Une fois le temps écoulé, la ventilation réadopte son réglage normal.

Il est possible de changer, si nécessaire, ces différents temps de retour dans le menu 1.9.6.

La vitesse du ventilateur apparaît entre parenthèses (en pourcentage) après chaque alternative de vitesse.



#### ASTUCE

Pour régler des changements de périodes plus longues, utilisez la fonction Vacances ou Programmation.

### Menu 1.3 - programmation

Dans le menu **programmation** la température intérieure (chauffage/rafraîchissement/ventilation) est programmée pour chaque jour de la semaine.

Vous pouvez également programmer de plus longues durées pendant une période sélectionnée (vacances) à partir du menu 4.7.

### Menu 1.3.1 - chauffage

Vous pouvez programmer ici jusqu'à trois périodes d'augmentation ou de diminution de la température chaque jour. Si une sonde d'ambiance est installée et activée, la température ambiante souhaitée (en °C) est définie pendant la période de temps. Si aucune sonde d'ambiance n'est activée, le changement souhaité est effectué (réglage à partir du menu 1.1). Un changement d'un degré de la température ambiante s'effectue par un incrément du chauffage au sol et environ deux à trois incréments du système des radiateurs.

En cas de conflit entre deux réglages, un point d'exclamation rouge s'affiche à la fin de la ligne.

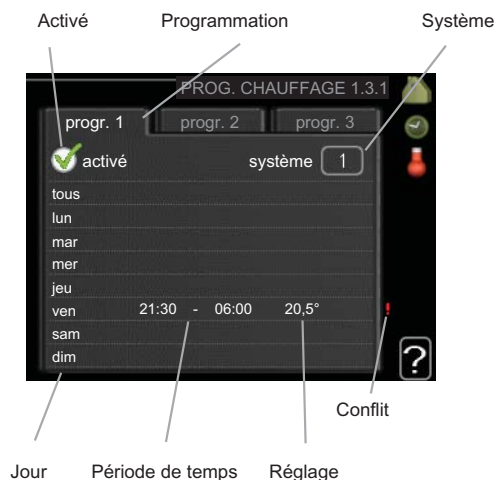

**Programmation** : permet de sélectionner ici la programmation à modifier.

**Activé** : permet d'activer ici la programmation pour la période sélectionnée. Les horaires définis ne sont pas affectés lors de la désactivation.

**Système** : permet de sélectionner le système de chauffage - rafraîchissement concerné par la programmation. Cette alternative s'affiche uniquement si plusieurs systèmes de chauffage - rafraîchissement sont présents.

**Jour** : Permet de sélectionner le ou les jours de la semaine concerné(s) par la programmation. Pour annuler la programmation d'un jour en particulier, l'heure de ce jour doit être réinitialisée en réglant l'heure de démarrage à l'identique de l'heure d'arrêt. Si la ligne « tous » est utilisée, tous les jours de la période seront définis pour ces heures.

**Période de temps** : permet de sélectionner l'heure de démarrage et d'arrêt de la programmation d'un jour en particulier.

**Réglage** : permet de définir le décalage de la loi d'eau en relation avec le menu 1.1 pendant la programmation. Si la sonde d'ambiance est installée, la température ambiante souhaitée est indiquée en °C.



#### ASTUCE

Si vous souhaitez régler une programmation similaire chaque jour de la semaine, commencez par cocher « tous » puis modifiez les jours souhaités.

**ATTENTION!**

Si l'heure d'arrêt est antérieure à l'heure de démarrage, cela signifie que cette période se prolonge après minuit. La programmation démarre toujours à la date à laquelle l'heure de démarrage est réglée.

Les changements de température dans le logement prennent du temps. Par exemple, un chauffage au sol ne permet pas de sentir une différence notable de la température des pièces sur de courtes périodes de temps.

**Menu 1.3.2 - rafraîch. (accessoire nécessaire)**

Vous pouvez programmer ici quand la fonction de rafraîchissement est autorisée dans l'habitation et ce, pour deux périodes différentes par jour.

En cas de conflit entre deux réglages, un point d'exclamation rouge s'affiche à la fin de la ligne.



**Programmation** : permet de sélectionner ici la programmation à modifier.

**Activé** : permet d'activer ici la programmation pour la période sélectionnée. Les horaires définis ne sont pas affectés lors de la désactivation.

**Jour** : Permet de sélectionner le ou les jours de la semaine concerné(s) par la programmation. Pour annuler la programmation d'un jour en particulier, l'heure de ce jour doit être réinitialisée en réglant l'heure de démarrage à l'identique de l'heure d'arrêt. Si la ligne « tous » est utilisée, tous les jours de la période seront définis pour ces heures.

**Période de temps** : permet de sélectionner l'heure de démarrage et d'arrêt de la programmation d'un jour en particulier.

**Réglage** : permet de définir si la fonction de rafraîchissement est autorisée pendant la programmation ou non.

**ASTUCE**

Si vous souhaitez régler une programmation similaire chaque jour de la semaine, commencez par cocher « tous » puis modifiez les jours souhaités.

**ATTENTION!**

Si l'heure d'arrêt est antérieure à l'heure de démarrage, cela signifie que cette période se prolonge après minuit.

La programmation démarre toujours à la date à laquelle l'heure de démarrage est réglée.

**Menu 1.3.3 - ventilation (accessoire nécessaire)**

Vous pouvez programmer ici jusqu'à deux périodes d'augmentation ou de diminution de la ventilation par jour.

En cas de conflit entre deux réglages, un point d'exclamation rouge s'affiche à la fin de la ligne.



**Programmation** : permet de sélectionner ici la programmation à modifier.

**Activé** : permet d'activer ici la programmation pour la période sélectionnée. Les horaires définis ne sont pas affectés lors de la désactivation.

**Jour** : Permet de sélectionner le ou les jours de la semaine concerné(s) par la programmation. Pour annuler la programmation d'un jour en particulier, l'heure de ce jour doit être réinitialisée en réglant l'heure de démarrage à l'identique de l'heure d'arrêt. Si la ligne « tous » est utilisée, tous les jours de la période seront définis pour ces heures.

**Période de temps** : permet de sélectionner l'heure de démarrage et d'arrêt de la programmation d'un jour en particulier.

**Réglage** : permet de définir la vitesse du ventilateur souhaitée.



#### ASTUCE

Si vous souhaitez régler une programmation similaire chaque jour de la semaine, commencez par cocher « tous » puis modifiez les jours souhaités.



#### ATTENTION!

Si l'heure d'arrêt est antérieure à l'heure de démarrage, cela signifie que cette période se prolonge après minuit. La programmation démarre toujours à la date à laquelle l'heure de démarrage est réglée.

Un changement notable sur une période plus longue peut engendrer un environnement intérieur de mauvaise qualité et des économies de fonctionnement plus faibles.

### Menu 1.9 - avancé

Le menu **avancé** comporte du texte en orange et est destiné aux utilisateurs avancés. Ce menu comprend plusieurs sous-menus.

**courbe de chauffage** Réglage de la pente de la loi d'eau.

**réglage externe** Réglage du décalage de la loi d'eau lorsque le contact externe est branché.

**temp. min. dép. chauff.** Réglage de la température minimum du circuit de chauffage.

**réglages sondes d'ambiance** Réglages en fonction de la sonde d'ambiance.

**réglages du rafraîchissement** Réglages de rafraîchissement.

**temps retour ventil.** Réglages du temps de retour du ventilateur dans le cas d'un changement provisoire de la vitesse de ventilation.

**courbe personnalisée** Réglage de votre propre loi d'eau.

**décalage de points** Réglage du décalage de la loi d'eau à une température extérieure spécifique.

### Menu 1.9.1 - courbe de chauffage

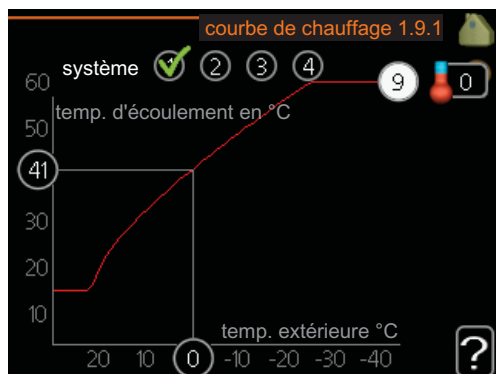

#### **courbe de chauffage**

Plage de réglage : 0 - 15

Valeur par défaut : 9

Dans le menu **courbe de chauffage**, il vous est possible de visualiser la loi d'eau de votre maison. L'objectif de la loi d'eau est de donner une température intérieure égale, quelque soit la température extérieure, et donc d'utiliser efficacement l'énergie. C'est à partir de cette loi d'eau que l'ordinateur de contrôle de la pompe à chaleur détermine la température de l'eau alimentant le système de chauffage, la température du circuit primaire chauffage et donc, la température intérieure. Vous pouvez sélectionner la loi d'eau et lire ici les changements de température du circuit primaire chauffage pour différentes températures extérieures.

#### **Coefficient de la courbe**

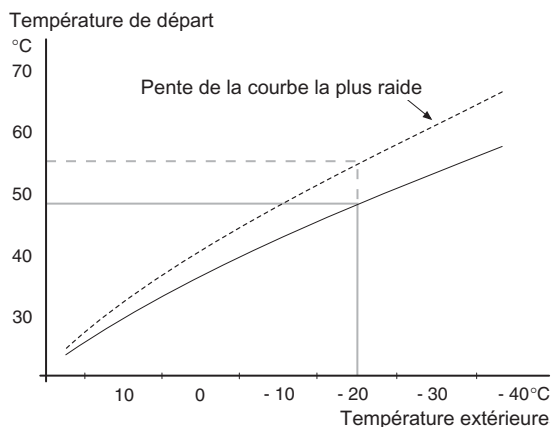

La pente de la loi d'eau indique de combien de degrés la température d'eau de chauffage est augmentée/diminuée lorsque la température extérieure chute/monte. Une pente plus raide indique une température d'eau de chauffage plus élevée à une certaine température extérieure.

La pente optimale dépend des conditions climatiques de votre région, de si votre habitation est équipée de radiateurs ou d'un chauffage au sol et de sa qualité d'isolation.

La loi d'eau est réglée lors de l'installation du système de chauffage et ce, bien qu'un réglage puisse être nécessaire ultérieurement. Par la suite, la loi d'eau ne devrait pas nécessiter d'autre réglage.



#### ATTENTION!

En cas de réglages précis de la température intérieure, la loi d'eau doit être décalée vers le haut ou vers le bas, à partir du menu 1.1 **température**.

### Décalage de la courbe

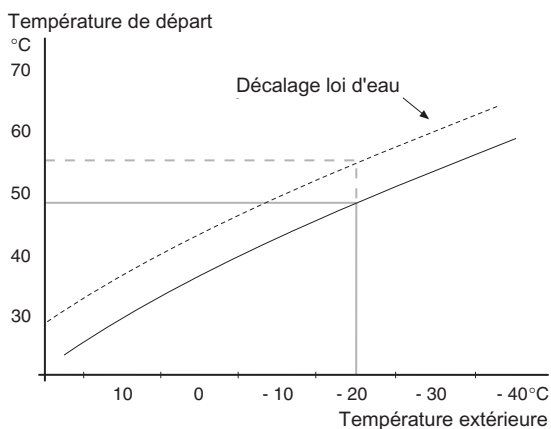

Un décalage de la loi d'eau signifie que la température d'eau de chauffage change de la même valeur pour toutes les températures extérieures. Ainsi, un décalage de la courbe de +2 unités, par exemple, augmente la température d'eau de chauffage de 5 °C quelle que soit la température extérieure.

### Température du circuit de chauffage - valeurs maximum et minimum

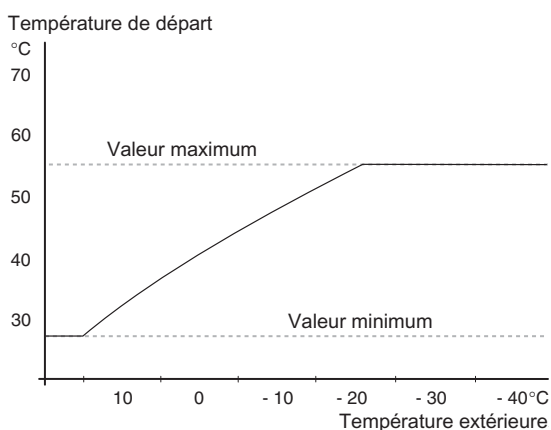

La température du circuit de chauffage ne pouvant pas être supérieure à la valeur maximale de réglage ou inférieure à la valeur minimale de réglage, la courbe de chauffage s'aplanit à ces températures.



#### ATTENTION!

Les systèmes de plancher chauffant sont normalement **temp. max. circuit écoul.** réglés entre 35 et 45 °C.

Vérifiez la température maximale de votre plancher chauffant avec votre installateur/fournisseur.

Le chiffre à l'extrémité de la courbe indique la pente de la courbe. Le chiffre à côté du thermomètre indique le décalage de la courbe. Utilisez le bouton de commande pour définir une nouvelle valeur. Confirmez le nouveau réglage en appuyant sur le bouton OK.

La courbe 0 est une loi d'eau personnalisée créée à partir du menu 1.9.7.

### Pour sélectionner une autre loi d'eau (pente) :



#### REMARQUE!

Si vous disposez d'un seul système de chauffage, le numéro de la courbe est déjà sélectionné lors de l'ouverture de la fenêtre Menu.

1. Sélectionnez le système (si vous en avez plusieurs) pour lequel la loi d'eau doit être modifiée.
2. Lorsque la sélection du système a été confirmée, le numéro de la loi d'eau est sélectionné.
3. Appuyez sur le bouton OK pour accéder au mode Réglage
4. Sélectionnez une nouvelle loi d'eau. Les courbes de chauffage sont numérotées de 0 à 15. Plus le nombre est important, plus la pente sera raide et la température d'eau de chauffage importante. La loi d'eau 0 signifie que **courbe personnalisée** (menu 1.9.7) est utilisé.
5. Appuyez sur le bouton OK pour quitter le réglage.

### Pour déterminer une loi d'eau :

1. Tournez le bouton de commande de manière à ce que l'anneau sur l'axe avec la température extérieure soit sélectionné.
2. Appuyez sur le bouton OK.
3. Suivez la ligne grise jusqu'à la loi d'eau puis regardez à gauche pour relever la valeur de la température d'eau de chauffage pour la température extérieure sélectionnée.
4. Vous pouvez maintenant sélectionner les relevés de différentes températures extérieures en tournant le bouton de commande vers la droite ou la gauche et en relevant la température de départ correspondante.
5. Appuyez sur le bouton OK ou Retour pour quitter le mode Lecture.



#### ASTUCE

Attendez 24 heures pour que la température ambiante ait le temps de se stabiliser avant de modifier le réglage.

S'il fait froid à l'extérieur et que la température des pièces est trop basse, augmentez d'un incrément la pente de la courbe.

S'il fait froid à l'extérieur et que la température des pièces est trop élevée, diminuez d'un incrément la pente de la courbe.

S'il fait chaud à l'extérieur et que la température des pièces est trop basse, augmentez d'un incrément le décalage de la courbe.

S'il fait chaud à l'extérieur et que la température des pièces est trop élevée, diminuez d'un incrément le décalage de la courbe.



## Menu 1.9.2 - réglage externe

### **système de climatisation**

Plage de réglage : de -10 à +10 ou à la température ambiante désirée si la sonde d'ambiance est installée.

Valeur par défaut : 0

Le fait de brancher un contact externe, par exemple, un thermostat d'ambiance ou un temporisateur, vous permet d'augmenter ou de diminuer temporairement ou périodiquement la température ambiante. Lorsque le contact est activé, le décalage de la loi d'eau est modifié du nombre d'unités sélectionnées dans le menu. Si une sonde d'ambiance est installée et activée, la température ambiante souhaitée est réglée (en °C).

Si vous disposez de plusieurs systèmes de chauffage, les réglages peuvent être effectués séparément pour chacun des systèmes.

## Menu 1.9.3 - temp. min. dép. chauff.

### **système de climatisation**

Plage de réglage : 5-70 °C

Valeur par défaut : 20 °C

Définir la température minimum à la température d'eau de chauffage du système de chauffage. Cela signifie que F1345 ne calculera jamais une température inférieure à celle définie ici.

Si vous disposez de plusieurs systèmes de chauffage, les réglages peuvent être effectués séparément pour chacun des systèmes.



#### **ASTUCE**

La valeur peut être augmentée si vous disposez par exemple, d'une cave que vous souhaitez tout le temps chauffer, même en été.

La valeur devra être augmentée dans « arrêter le chauffage » menu 4.9.2 « réglage du mode auto ».

## Menu 1.9.4 - réglages sondes d'ambiance

### **facteur système**

Plage de réglage : 0,0 - 6,0

Valeur par défaut : 2,0

Vous pouvez activer ici les sondes d'ambiance permettant de réguler la température ambiante.

Vous pouvez également régler ici un facteur qui détermine dans quelle mesure la température d'eau de chauffage sera affectée par la différence entre la température ambiante souhaitée et la température réelle. Une valeur plus importante modifiera davantage le décalage de la courbe de chauffage.

Si plusieurs systèmes de chauffage sont installés, les réglages ci-dessus peuvent être effectués pour les systèmes correspondants.

## Menu 1.9.5 - réglages du rafraîchissement (accessoire nécessaire)

### **temp. mini rafraîchissement**

Plage de réglage : 5 - 50 °C

Valeur par défaut : 18

### **temp. rafraîch. à +20°C**

Plage de réglage : 5 - 50 °C

Valeur par défaut : 25

### **circuit d'écoulement du réfrigérant à +40 °C**

Plage de réglage : 5 - 50 °C

Valeur par défaut : 18

### **temps entre chauffirafraîch**

Plage de réglage : de 0 à 48 h

Valeur par défaut : 2

### **chauff. pièces sous temp.**

Plage de réglage : de 0,5 à 10,0 °C

Valeur par défaut : 1,0

### **rafraîchis. pièces au-des. temp.**

Plage de réglage : de 0,5 à 10,0 °C

Valeur par défaut : 1,0

### **amplif. robinet mélangeur**

Plage de réglage : de 0,1 à 10,0

Valeur par défaut : 1,0

### **retard du robinet mélangeur**

Plage de réglage : de 10 à 300 s

Valeurs par défaut : 30 s

Vous pouvez utiliser F1345 pour rafraîchir la maison pendant les périodes chaudes de l'année.

### **temp. mini rafraîchissement**

Réglez la température minimale à la température d'eau de rafraîchissement du système de rafraîchissement pendant le rafraîchissement. Cela signifie que F1345 ne calculera jamais une température inférieure à celle définie ici.

### **temp. rafraîch. à +20°C**

Réglez la température primaire rafraîchissement souhaitée du système de rafraîchissement pendant le rafraîchissement lorsque la température extérieure est de +20 °C. F1345 essaie alors de se rapprocher le plus possible de la température réglée.

### **circuit d'écoulement du réfrigérant à +40 °C**

Réglez la température primaire rafraîchissement souhaitée du système de rafraîchissement pendant le rafraîchissement lorsque la température extérieure est de +40 °C. F1345 essaie alors de se rapprocher le plus possible de la température réglée.

### **temps entre chauffirafrâich**

Vous pouvez régler ici la durée avant laquelle F1345 repasse en mode chauffage une fois que la demande de rafraîchissement a cessé ou inversement.

### **fermeture vanne mél en rafr.**

Si la pompe à chaleur est raccordée à plusieurs systèmes de chauffage et que les appareils ne sont pas réglés pour rafraîchir, de la condensation peut se former.

Pour éviter cela, cochez « fermeture vanne mél en rafr. », ce qui signifie que les circuits secondaires des systèmes de chauffage supplémentaires se ferment lorsque la phase de rafraîchissement est activée.

### **chauff. pièces sous temp.**



#### **ATTENTION!**

Cette option n'apparaît que si une sonde d'ambiance est branchée sur F1345 et a été activée.

Vous pouvez régler ici l'abaissement maximale de la température d'ambiance par rapport à la température souhaitée avant que F1345 ne passe en mode chauffage.

### **rafraîchis. pièces au-des. temp.**



#### **ATTENTION!**

Cette option n'apparaît que si une sonde d'ambiance est branchée sur F1345 et a été activée.

Vous pouvez régler ici l'augmentation maximale de la température d'ambiance par rapport à la température souhaitée avant que F1345 ne passe en mode rafraîchissement.

### **amplif. robinet mélangeur et retard du robinet mélangeur**

Définissez ici l'amplification de la dérivation et le temps d'attente de la dérivation du système de rafraîchissement.

## **Menu 1.9.6 - temps retour ventil. (accessoire nécessaire)**

#### **vitesse 1-4**

Plage de réglage : de 1 à 99 h

Valeur par défaut : 4 h

Vous pouvez sélectionner ici le temps de retour pour un changement de vitesse temporaire (vitesse 1-4) de la ventilation à partir du menu 1.2.

Le temps de retour correspond au temps écoulé avant que la vitesse de ventilation revienne à la normale.

## **Menu 1.9.7 - courbe personnalisée**

### **température d'alimentation**

Plage de réglage : de 0 à 80 °C

Vous pouvez ici créer votre propre loi d'eau, si vous avez des besoins spécifiques, en définissant les températures d'eau de chauffage/rafraîchissement souhaitées pour différentes températures extérieures.



#### **ATTENTION!**

La courbe 0 du menu 1.9.1 doit être sélectionnée pour que cette courbe s'applique.

## **Menu 1.9.8 - décalage de points**

### **point de temp. extérieure**

Plage de réglage : de -40 à 30 °C

Valeur par défaut : 0 °C

### **changement de courbe**

Plage de réglage : de -10 à 10 °C

Valeur par défaut : 0 °C

Sélectionnez ici un changement dans la loi d'eau à une certaine température extérieure. Un changement d'un degré de la température ambiante s'effectue par un incrément du plancher chauffant et environ deux à trois incréments des radiateurs.

La loi d'eau est affectée à  $\pm 5$  °C à partir du réglage point de temp. extérieure.

Il est important que la loi d'eau appropriée soit sélectionnée pour que la température ambiante reste stable.



#### **ASTUCE**

S'il fait froid dans la maison, par exemple -2 °C, « point de temp. extérieure » est réglé sur « -2 » et « changement de courbe » est augmenté jusqu'à ce que la température ambiante souhaitée soit maintenue.



#### **ATTENTION!**

Attendez 24 heures pour que la température ambiante ait le temps de se stabiliser avant de modifier le réglage.

## Menu 2 - EAU CHAUDE

### Aperçu

2 - EAU CHAUDE	2.1 - luxe temporaire
	2.2 - mode de confort
	2.3 - programmation
	2.9 - avancé
	2.9.1 - augmentations périodiques
	2.9.2 - recirc. d'eau chaude *
	2.9.3 - Rafraîchissement passif *

\* Accessoire nécessaire.

#### Sous-menus

Le menu **EAU CHAUDE** comprend plusieurs sous-menus. Vous trouverez les informations d'état pour le menu correspondant à droite des menus.

**luxe temporaire** Activation de l'augmentation temporaire de la température de l'eau chaude. L'information d'état affiche « arrêt » ou la durée restante de l'augmentation temporaire de la température.

**mode de confort** Réglage du confort en eau chaude. L'information d'état affiche le mode sélectionné, « économique », « normal » ou « luxe ».

**programmation** Programmation du confort en eau chaude. L'information d'état « réglage » s'affiche à l'écran si une partie de la programmation est actuellement active, « réglage vacances » s'affiche à l'écran si le réglage Vacances est activé (menu 4.7). Dans le cas contraire, vous pourrez lire « arrêt ».

**avancé** Réglage de l'augmentation périodique de la température de l'eau chaude.

#### Menu 2.1 - luxe temporaire

Plage de réglage : 3, 6 et 12 heures et mode « arrêt »  
Valeur par défaut : « arrêt »

Lorsque les besoins en eau chaude augmentent temporairement, ce menu peut être utilisé pour choisir une augmentation de la température de l'eau chaude en mode Luxe pendant une durée sélectionnable.



#### ATTENTION!

Si le mode Confort « luxe » est sélectionné dans le menu 2.2, vous ne pourrez pas procéder à une nouvelle augmentation.

La fonction est immédiatement activée lorsqu'une période de temps est sélectionnée et confirmée à l'aide du bouton OK. Le temps situé à droite indique la durée restante pour le réglage sélectionné.

Lorsque le temps est écoulé, F1345 retourne au mode défini dans le menu 2.2.

Sélectionnez « arrêt » pour désactiver **luxe temporaire**.

#### Menu 2.2 - mode de confort

Plage de réglage : économique, normal, luxe  
Valeur par défaut : normal

La différence entre les modes sélectionnables correspond à la température de l'eau chaude sanitaire. Plus la température est élevée, plus vous aurez d'eau chaude longtemps.

**économique:** Ce mode fournit moins d'eau chaude que les autres, mais il est toutefois plus économique. Ce mode peut être utilisé dans les petites habitations où les besoins en eau chaude sont faibles.

**normal:** Le mode Normal fournit une plus grande quantité d'eau chaude et convient à la plupart des habitations.

**luxe:** Le mode Luxe procure la quantité maximale d'eau chaude possible. Sous ce mode, l'appoint électrique peut être partiellement utilisé pour générer de l'eau chaude sanitaire, ce qui peut alors augmenter les coûts de fonctionnement.

## Menu 2.3 - programmation

Les différents confort d'eau chaude de la pompe à chaleur peuvent être programmés ici jusqu'à deux périodes différentes chaque jour.

La programmation est activée/désactivée en cochant/décochant « activé ». Les horaires définis ne sont pas affectés lors de la désactivation.

En cas de conflit entre deux réglages, un point d'exclamation rouge s'affiche.



**Programmation** : permet de sélectionner la programmation à modifier.

**Activé** : permet d'activer ici la programmation pour la période sélectionnée. Les horaires définis ne sont pas affectés lors de la désactivation.

**Jour** : Permet de sélectionner le ou les jours de la semaine concerné(s) par la programmation. Pour annuler la programmation d'un jour en particulier, l'heure de ce jour doit être réinitialisée en réglant l'heure de démarrage à l'identique de l'heure d'arrêt. Si la ligne « tous » est utilisée, tous les jours de la période seront définis pour ces heures.

**Période de temps** : permet de sélectionner l'heure de démarrage et d'arrêt de la programmation d'un jour en particulier.

**Réglage** : permet de régler le confort de l'eau chaude sanitaire à appliquer pendant la programmation.



### ASTUCE

Si vous souhaitez régler une programmation similaire chaque jour de la semaine, commencez par cocher « tous » puis modifiez les jours souhaités.



### ATTENTION!

Si l'heure d'arrêt est antérieure à l'heure de démarrage, cela signifie que cette période se prolonge après minuit.

La programmation démarre toujours à la date à laquelle l'heure de démarrage est réglée.

## Menu 2.9 - avancé

Le menu **avancé** comporte du texte en orange et est destiné aux utilisateurs avancés. Ce menu comprend plusieurs sous-menus.

### Menu 2.9.1 - augmentations périodiques

#### **période**

Plage de réglage : de 1 à 90 jours

Valeur par défaut : arrêt

#### **heure démarrage**

Plage de réglage : 00:00 - 23:00

Valeur par défaut : 00:00

Pour éviter l'apparition de bactéries dans le préparateur ECS, le compresseur et l'appoint électrique peuvent augmenter la température de l'eau chaude à intervalles réguliers.

Les délais entre les augmentations peuvent être sélectionnés ici. Les périodes de temps peuvent varier entre 1 et 90 jours. Le réglage d'usine est de 14 jours. Décochez « activé » pour désactiver la fonction.

### Menu 2.9.2 - recirc. d'eau chaude (accessoire nécessaire)

#### **durée de fonctionnement**

Plage de réglage : de 1 à 60 min.

Valeur par défaut : 3 min.

#### **temps d'arrêt**

Plage de réglage : de 0 à 60 min.

Valeur par défaut : 12 min.

Vous pouvez régler ici jusqu'à trois périodes différentes par jour de bouclage d'eau chaude. Pendant les périodes définies, la pompe de bouclage d'eau chaude fonctionne conformément aux réglages ci-dessus.

« durée de fonctionnement » permet de déterminer la durée d'exécution de la pompe de bouclage d'eau chaude.

« temps d'arrêt » permet de déterminer la durée d'inactivité de la pompe de bouclage d'eau chaude entre deux exécutions.

### Menu 2.9.3 - Rafraîchissement passif (accessoire nécessaire)

Vous pouvez régler ici le type de générateur utilisé dans votre système.

**VPA** : précisez si un réservoir tank in tank est utilisé.

**VPB** : Précisez si un préparateur à serpentin est utilisé (nécessite une sonde de température BT7, un robinet d'eau chaude).

# Menu 3 - INFOS

## Aperçu

3 - INFOS	3.1 - infos d'entretien *
	3.2 - infos compresseur *
	3.3 - infos chaleur suppl.
	3.4 - journal des alarmes *
	3.5 - journal temp. int

\* Ce menu est également défini dans le système de menus limités de la pompe à chaleur esclave.

### Sous-menus

Le menu **INFOS** comprend plusieurs sous-menus. Aucun réglage ne peut être effectué à partir de ces menus, ils servent uniquement à afficher des informations. Vous trouverez les informations d'état pour le menu correspondant à droite des menus.

**infos d'entretien** indique les niveaux de température et les réglages de la pompe à chaleur.

**infos compresseur** indique les durées de fonctionnement, le nombre de démarrages, etc. du compresseur.

**infos chaleur suppl.** affiche les informations relatives aux temps de fonctionnement supplémentaires, etc.

**journal des alarmes** affiche la dernière alarme ainsi que les informations concernant la pompe à chaleur lorsque l'alarme s'est déclenchée.

**journal temp. int** la température intérieure moyenne par semaine au cours de l'année passée.

### Menu 3.1 - infos d'entretien

Vous trouverez ici toutes les informations concernant l'état de fonctionnement réel de la pompe à chaleur (par ex., les températures réelles, etc.). Si plusieurs pompes à chaleur sont connectées en tant que maître/esclave, des informations sur celles-ci sont également affichées dans ce menu. Aucune modification ne peut être apportée.

Ces informations couvrent plusieurs pages. Tournez le bouton de commande pour parcourir les différentes pages.

Ce menu est également défini dans le système de menus limités de la pompe à chaleur esclave.

Symboles utilisés dans ce menu :



Compresseurs  
L'EP14/EP15 (module compresseur) affiche le compresseur en cours de fonctionnement.



Chauffage  
Un chiffre affiche le nombre de compresseurs (si plusieurs) actuellement en fonctionnement en mode chauffage.



L'appoint supplémentaire connectée en interne et l'appoint supplémentaire externe connectée par un accessoire.



Circulateurs capteur (bleu)



L'EP14/EP15 (module compresseur) affiche la pompe de circulation en fonctionnement si plusieurs circulateurs capteur sont connectées à cette pompe à chaleur.



Rafrâichissement

Un chiffre affiche le nombre de compresseurs (si plusieurs) actuellement en fonctionnement en mode rafraîchissement.



Ventilation



Eau chaude  
Un chiffre affiche le nombre de compresseurs (si plusieurs) actuellement en fonctionnement en mode remplissage d'eau chaude.



Circulateurs chauffage (orange)



L'EP14/EP15 (module compresseur) affiche la pompe de circulation en cours de fonctionnement.



Piscine



Un chiffre affiche le nombre de compresseurs (si plusieurs) actuellement en fonctionnement en mode chauffage de la piscine.

### Menu 3.2 - infos compresseur

Les informations sur l'état de fonctionnement des compresseurs et les statistiques d'installation sont disponibles ici. Aucune modification ne peut être apportée.

Si plusieurs pompes à chaleur sont connectées en tant que maître/esclave, les informations sur les compresseurs des autres pompes à chaleur sont également affichées dans un système d'onglets.

Ce menu est également défini dans le système de menus limités de la pompe à chaleur esclave.

### **Menu 3.3 - infos chaleur suppl.**

Les informations sur les autres réglages de l'appoint, l'état de fonctionnement et les statistiques sont disponibles ici. Aucune modification ne peut être apportée.

Ces informations couvrent plusieurs pages. Tournez le bouton de commande pour parcourir les différentes pages.

### **Menu 3.4 - journal des alarmes**

Pour faciliter la détection des défaillances, l'état de fonctionnement de la pompe lors des alertes d'alarme est enregistré ici. Vous pouvez consulter les informations des 10 dernières alarmes déclenchées.

Ce menu est également défini dans le système de menus limités de la pompe à chaleur esclave.

Pour visualiser l'état de fonctionnement du système en cas d'alarme, sélectionnez l'alarme et appuyez sur le bouton OK.

### **Menu 3.5 - journal temp. int**

Vous pouvez voir ici la température intérieure moyenne par semaine au cours de l'année passée. La ligne en pointillés indique la température annuelle moyenne.

La température extérieure moyenne s'affiche uniquement si une sonde/unité d'ambiance est installée.

Sinon, si un module d'extraction d'air (NIBE FLM) est installé, la température de l'air évacué s'affiche.

#### ***Pour relever une température moyenne***

1. Tournez le bouton de commande de manière à ce que l'anneau sur l'axe avec le numéro de la semaine soit sélectionné.
2. Appuyez sur le bouton OK.
3. Suivez la ligne grise jusqu'au graphique et vers la gauche pour relever la température intérieure moyenne de la semaine sélectionnée.
4. Vous pouvez maintenant sélectionner les relevés de différentes semaines en tournant le bouton de commande vers la droite ou la gauche et en relevant la température moyenne.
5. Appuyez sur le bouton OK ou Retour pour quitter le mode Lecture.

## Menu 4 - POMPE À CHALEUR

### Aperçu

4 - POMPE À CHALEUR	4.1 - fonctions supplém. *	4.1.1 - piscine 1 *	
		4.1.2 - piscine 2 *	
		4.1.3 - internet	4.1.3.1 - nibe uplink
			4.1.3.8 - réglages tcp/ip
			4.1.3.9 - réglages proxy
		4.1.4 - sms *	
	4.2 - mode fonct.		
	4.3 - mes icônes		
	4.4 - heure et date		
	4.6 - langue		
	4.7 - réglage vacances		
	4.9 - avancé	4.9.1 - priorité de fonct.	
		4.9.2 - réglage du mode auto	
		4.9.3 - réglage minutes degrés	
		4.9.4 - réglage d'usine utilisateur	
		4.9.5 - prog. du verrouillage	

\* Accessoire nécessaire.

#### Sous-menus

Le menu **POMPE À CHALEUR** comprend plusieurs sous-menus. Vous trouverez les informations d'état pour le menu correspondant à droite des menus.

**fonctions supplém.** Réglages s'appliquant à toute fonction supplémentaire installée dans le système de chauffage.

**mode fonct.** Activation du mode de fonctionnement manuel ou automatique. L'information d'état indique le mode de fonctionnement sélectionné.

**mes icônes** Réglages concernant les icônes de l'interface utilisateur de la pompe à chaleur devant s'afficher lorsque la porte est fermée.

**heure et date** Réglage de l'heure et de la date actuelles.

**langue** Sélectionnez ici la langue d'affichage. L'information d'état indique la langue sélectionnée.

**réglage vacances** Programmation de l'eau chaude et de la ventilation (vacances) L'information d'état « réglage » s'affiche à l'écran si vous avez réglé une programmation de vacances mais que celle-ci n'est pas active pour le moment, « actif » s'affiche à l'écran si une partie de la programmation de vacances est active. Dans le cas contraire, vous verrez apparaître « arrêt ».

**avancé** Réglage du mode de fonctionnement de la pompe à chaleur.

#### Menu 4.1 - fonctions supplém.

Les réglages de fonctions supplémentaires installées sur le système de chauffage peuvent être effectués à partir des sous-menus.

#### Menu 4.1.1 - 4.1.2 - piscine 1 - piscine 2 (accessoire nécessaire)

##### **temp. de démarrage**

Plage de réglage : de 5,0 à 80,0 °C

Valeur par défaut : 22,0 °C

##### **température d'arrêt**

Plage de réglage : de 5,0 à 80,0 °C

Valeur par défaut : 24,0 °C

##### **nombre maxi de compr.**

Plage de réglage : 1 - 18

Valeur par défaut : 2

Sélectionnez si la commande de la piscine doit être activée, la plage de températures (de démarrage et d'arrêt) dans laquelle le chauffage de la piscine doit avoir lieu et le nombre de compresseurs pouvant fonctionner simultanément.

Lorsque la température de la piscine est inférieure à la température de démarrage définie, et que vous n'avez plus besoin d'eau chaude ou de chauffage, F1345 commence à chauffer la piscine.

Décochez « activé » pour désactiver le système de chauffage de la piscine.

**ATTENTION!**

La température de démarrage ne peut pas être réglée à une valeur excédant la température d'arrêt.

**Menu 4.1.3 - internet**

Vous pouvez ici effectuer les réglages pour connecter F1345 à internet.

**REMARQUE!**

Pour que ces fonctions marchent, le câble réseau doit être connecté.

**Menu 4.1.3.1 - nibe uplink**

Vous pouvez ici gérer la connexion de l'installation à NIBE Uplink™ (<http://www.nibeuplink.com>) et voir le nombre d'utilisateurs connectés à l'installation via Internet.

Un utilisateur connecté dispose d'un compte utilisateur dans NIBE Uplink™ qui a reçu l'autorisation de commander et /ou contrôler votre installation.

**demande d'un nouvel accès**

Pour connecter un compte utilisateur sur NIBE Uplink™ à votre installation, vous devez demander un accès.

1. Sélectionnez « demande nouvelle chaîne de connexion » et appuyez sur le bouton OK.
2. L'installation communique désormais avec NIBE Uplink™ pour créer un accès.
3. Lorsqu'un accès a été reçu, il s'affiche dans le menu à « chaîne de connexion » et est valable pour 60 minutes.

**Déconnecter tous les utilisateurs**

1. Sélectionnez « déconnexion de tous les utilisateurs » et appuyez sur le bouton OK.
2. L'installation communique avec NIBE Uplink™ afin de rendre votre installation publique à tous les utilisateurs connectés via Internet.

**REMARQUE!**

Une fois la déconnexion de tous les utilisateurs, aucun ne peut contrôler ni commander votre installation via NIBE Uplink™ sans effectuer une requête d'accès.

**Menu 4.1.3.8 - réglages tcp/ip**

Vous pouvez maintenant effectuer les réglages TCP/IP à partir de votre installation.

**Réglage automatique (DHCP)**

1. Cochez la case « automatique ». L'installation reçoit les réglages TCP/IP en utilisant le DHCP.
2. Sélectionnez « confirmer » et appuyez sur le bouton OK.

**Réglage manuel**

1. Décochez « automatique », vous avez désormais accès à plusieurs options de réglage.

2. Sélectionnez « adresse ip » et appuyez sur le bouton OK.
3. Saisissez les détails corrects via le clavier virtuel.
4. Sélectionnez « OK » et appuyez sur le bouton OK.
5. Répétez les opération 1 à 3 pour « masque réseau », « passerelle » et « dns ».
6. Sélectionnez « confirmer » et appuyez sur le bouton OK.

**ATTENTION!**

L'installation ne peut pas se connecter à Internet sans les réglages TCP/IP corrects. Si vous n'êtes pas sûrs des réglages valables, utilisez le mode automatique ou contactez votre administrateur réseau (ou équivalent) pour obtenir plus d'informations.

**ASTUCE**

Tous les réglages effectués depuis l'ouverture du menu peuvent être réinitialisés en marquant « réinitialiser » et en appuyant sur le bouton OK.

**Menu 4.1.3.9 - réglages proxy**

Vous pouvez maintenant effectuer les réglages du proxy pour votre installation.

Les réglages de proxy permettent de fournir des informations sur la connexion à un serveur intermédiaire (serveur proxy) situé entre l'installation et Internet. Ces réglages sont principalement utilisés lorsque l'installation est connectée à Internet via un réseau d'entreprise. L'installation prend en charge l'authentification par proxy de type HTTP Basic et HTTP de type Digest.

Si vous n'êtes pas sûrs des réglages valables, utilisez les réglages prédéfinis ou contactez votre administrateur réseau (ou équivalent) pour obtenir plus d'informations.

**Réglage**

1. Cochez la case « utilisez proxy » si vous ne souhaitez pas utiliser de proxy.
2. Sélectionnez « serveur » et appuyez sur le bouton OK.
3. Saisissez les détails corrects via le clavier virtuel.
4. Sélectionnez « OK » et appuyez sur le bouton OK.
5. Répétez les opération 1 à 3 pour « port », « nom utilisateur » et « mot de passe ».
6. Sélectionnez « confirmer » et appuyez sur le bouton OK.

**ASTUCE**

Tous les réglages effectués depuis l'ouverture du menu peuvent être réinitialisés en marquant « réinitialiser » et en appuyant sur le bouton OK.



## Menu 4.1.4 - sms

Paramétrez ici l'accessoire SMS 40.

Ajoutez les numéros de téléphone portable pouvant avoir accès aux changements et recevoir des informations sur l'état de la pompe à chaleur. Les numéros de téléphone portable doivent inclure le code pays, par exemple, +33 XXXXXXXXX.

Si vous souhaitez recevoir un SMS en cas d'alarme, cochez la case à droite du numéro de téléphone.



### REMARQUE!

Les numéros de téléphone fournis doivent avoir une fonction de réception des SMS.

## Menu 4.2 - mode fonct.

### mode fonct.

Plage de réglage : auto, manuel, chal. sup. uniq.

Valeur par défaut : auto

### fonctions

Plage de réglage : compresseur, supplément, chauffage, rafraîch.

Le mode de fonctionnement de la pompe à chaleur est généralement réglé sur « auto ». Il est également possible de régler la pompe à chaleur sur « chal. sup. uniq. », mais uniquement lorsqu'un appoint est utilisé, ou « manuel » et sélectionnez vous-même les fonctions autorisées.

Modifiez le mode de fonctionnement en sélectionnant le mode souhaité et en appuyant sur le bouton OK. Lorsqu'un mode de fonctionnement est sélectionné, celui-ci vous indique les éléments de la pompe à chaleur autorisés (barré = non autorisé), et les alternatives sélectionnables à droite. Pour sélectionner des fonctions sélectionnables autorisées ou non, sélectionnez la fonction à l'aide du bouton de commande et appuyez sur le bouton OK.

### Mode de fonctionnement auto

Dans ce mode de fonctionnement, vous ne pouvez pas sélectionner les fonctions à autoriser : la pompe à chaleur s'en charge automatiquement.

### Mode de fonctionnement manuel

Dans ce mode de fonctionnement, vous pouvez décider quelles fonctions sont autorisées. Vous ne pouvez pas désélectionner « compresseur » en mode manuel.

### Mode de fonctionnement chal. sup. uniq.



### ATTENTION!

En sélectionnant le mode « chal. sup. uniq. » le compresseur est désélectionné et les coûts de fonctionnement sont plus importants.

Dans ce mode de fonctionnement, le compresseur est désactivé et seul l'appoint est utilisé.

### Fonctions

« **compresseur** » permet de générer du chauffage et de l'eau chaude sanitaire pour l'habitation. Si « compresseur » est désélectionné, un symbole apparaît alors dans

le menu principal de la pompe à chaleur. Vous ne pouvez pas désélectionner « compresseur » en mode manuel.

« **supplément** » aide le compresseur à chauffer la maison et/ou l'eau lorsque ce dernier est incapable de répondre seul à la demande.

« **chauffage** » signifie que l'habitation est chauffée. Vous pouvez désélectionner la fonction lorsque que souhaitez couper le chauffage.

« **rafraîch.** » signifie que l'habitation est rafraîchie lorsqu'il fait chaud dehors. Vous pouvez désélectionner la fonction lorsque que souhaitez couper le système de rafraîchissement. Cette alternative requiert un accessoire de rafraîchissement si la pompe à chaleur n'est pas dotée d'une fonction de rafraîchissement intégrée.



### ATTENTION!

Si vous désélectionnez « supplément », cela peut vouloir dire que l'habitation n'a pas été suffisamment chauffée.

## Menu 4.3 - mes icônes

Vous pouvez sélectionner les icônes à afficher lorsque la porte du F1345 est fermée. Vous pouvez sélectionner jusqu'à 3 icônes. Si vous en sélectionnez plus de trois, les premières icônes sélectionnées disparaîtront. Les icônes sont affichées d'après leur ordre de sélection.

## Menu 4.4 - heure et date

Ici, vous pouvez définir l'heure, la date, le mode d'affichage et le fuseau horaire.



### ASTUCE

L'heure et la date sont réglées automatiquement si la pompe à chaleur est raccordée à NIBE Uplink™. Pour obtenir l'heure correcte, définissez le fuseau horaire.

## Menu 4.6 - langue

Sélectionnez la langue dans laquelle vous souhaitez que les informations soient affichées.

## Menu 4.7 - réglage vacances

Pour réduire la consommation d'énergie pendant les vacances, vous pouvez programmer la baisse de la température du chauffage et de l'eau chaude. Le rafraîchissement, la ventilation et la piscine peuvent également être programmés si ces fonctions sont branchées.

Si une sonde d'ambiance est installée et activée, la température ambiante souhaitée (en °C) est définie pendant la période de temps. Ce réglage s'applique à tous les systèmes de chauffage dotés de sondes d'ambiance.

Si aucune sonde d'ambiance n'est activée, le décalage souhaité de la loi d'eau est défini. Ce réglage s'applique à tous les systèmes de chauffage sans sondes d'ambiance. Un changement d'un degré de la température des pièces s'effectue par un incrément du chauffage au sol et par environ deux à trois incréments du système des radiateurs.

La programmation Vacances débute à 00:00 à la date de démarrage et s'arrête à 23:59 à la date d'arrêt.



#### ASTUCE

Terminez le réglage Vacances environ un jour avant votre retour de sorte que la température ambiante et l'eau chaude aient suffisamment de temps pour retrouver leurs niveaux habituels.



#### ASTUCE

Effectuez le réglage Vacances à l'avance et activez-le juste avant votre départ afin de bénéficier d'un confort optimal.



#### ATTENTION!

Si vous choisissez de désactiver la production d'eau chaude pendant les vacances, les « augmentations périodiques » (empêchant l'apparition de bactéries) sont bloquées pendant cette période. « augmentations périodiques » se remet en route une fois le réglage Vacances terminé.

### Menu 4.9 - avancé

Le menu **avancé** comporte du texte en orange et est destiné aux utilisateurs avancés. Ce menu comprend plusieurs sous-menus.

#### Menu 4.9.1 - priorité de fonct.

##### **priorité de fonct.**

Plage de réglage : de 0 à 180 min

Valeur par défaut : 20 min.

Choisissez ici la durée de fonctionnement de la pompe à chaleur pour chaque critère si plusieurs d'entre eux sont applicables simultanément. S'il n'y a qu'un seul critère, la pompe à chaleur fonctionne selon ce critère uniquement.

L'indicateur montre à quel endroit se situe la pompe à chaleur dans le cycle.

Si le réglage 0 minute est sélectionné, cela signifie que ce critère n'est pas prioritaire mais qu'il ne sera activé qu'en l'absence d'autres critères.

### Menu 4.9.2 - réglage du mode auto

#### **démarrer le rafraîchissement**

Plage de réglage : de -20 à 40 °C

Valeur par défaut : 25

#### **arrêter le chauffage**

Plage de réglage : de -20 à 40 °C

Valeurs par défaut : 20

#### **arrêter chauffage add.**

Plage de réglage : de -20 à 40 °C

Valeurs par défaut : 15

#### **temps de filtrage**

Plage de réglage : de 0 à 48 h

Valeur par défaut : 24 h

Lorsque le mode de fonctionnement est réglé sur « auto » la pompe à chaleur décide, en fonction de la température extérieure moyenne, quand sont autorisés le démarrage et l'arrêt du chauffage supplémentaire et de la production de chaleur. S'il existe des accessoires de rafraîchissement ou si la pompe à chaleur est équipée d'une fonction de rafraîchissement intégrée, vous pouvez également sélectionner la température de démarrage du rafraîchissement.

Sélectionnez les températures extérieures moyennes dans ce menu.

Vous pouvez également sélectionner le temps à partir duquel (temps de filtrage) la température moyenne sera calculée. Si vous sélectionnez 0, la température extérieure actuelle est prise en compte.



#### ATTENTION!

La température réglée dans « arrêter chauffage add. » ne peut être supérieure à la température réglée dans « arrêter le chauffage ».



#### ATTENTION!

Dans les systèmes où le chauffage et le rafraîchissement partagent les mêmes tuyaux « arrêter le chauffage » ne peut pas être supérieur à « démarrer le rafraîchissement ».

### Menu 4.9.3 - réglage minutes degrés

#### **valeur actuelle**

Plage de réglage : -3000 – 3000

#### **démarrer le compresseur**

Plage de réglage : -1000 – -30

Valeur par défaut : -60

#### **différ. étagement compr.**

Plage de réglage : 10 – 2000

Valeur par défaut : 60

#### **dém. source chaleur sup.**

Plage de réglage : 100 – 1000

Valeur par défaut : 400

#### **dém. entre étages appoints**

Plage de réglage : 0 – 1000

Valeur par défaut : 30

Les degrés minutes correspondent à une mesure du besoin actuel de chauffage dans l'habitation, et déterminent le moment où le compresseur démarre/s'arrête.



#### **ATTENTION!**

Une valeur supérieure pour « démarrer le compresseur » entraîne des démarrages plus fréquents du compresseur, ce qui en accroît l'usure. Une valeur trop faible peut entraîner des températures intérieures inégales.

### Menu 4.9.4 - réglage d'usine utilisateur

Tous les réglages par défaut auxquels peut accéder l'utilisateur (y compris les menus avancés) peuvent être réinitialisés ici.



#### **ATTENTION!**

Après le réglage d'usine, tous les réglages personnels, tels que les courbes de chauffage, doivent être réinitialisés.

### Menu 4.9.5 - prog. du verrouillage

Les compresseurs de la pompe à chaleur et/ou l'appoint supplémentaire connectés peuvent être programmés ici de sorte à être bloqués durant un maximum de deux périodes différentes. Si plusieurs pompes à chaleur sont connectées en tant que maître/esclave, leurs compresseurs sont également bloqués.

En cas de conflit entre deux réglages, un point d'exclamation rouge s'affiche à la fin de la ligne.

Lorsque la programmation est activée, le symbole de verrouillage réel apparaît dans le menu principal de la pompe à chaleur.



**Programmation** : permet de sélectionner ici la période à modifier.

**Activé** : permet d'activer ici la programmation pour la période sélectionnée. Les horaires définis ne sont pas affectés lors de la désactivation.

**Jour** : Permet de sélectionner le ou les jours de la semaine concerné(s) par la programmation. Pour annuler la programmation d'un jour en particulier, l'heure de ce jour doit être réinitialisée en réglant l'heure de démarrage à l'identique de l'heure d'arrêt. Si la ligne « tous » est utilisée, tous les jours de la période seront définis pour ces heures.

**Période de temps** : permet de sélectionner l'heure de démarrage et d'arrêt de la programmation d'un jour en particulier.

**Verrouillage** : permet de sélectionner ici le verrouillage souhaité.



Blocage de tous les compresseurs disponibles.



Blocage de tout appoint supplémentaire disponible.



#### **ASTUCE**

Si vous souhaitez régler une programmation similaire chaque jour de la semaine, commencez par cocher « tous » puis modifiez les jours souhaités.



#### **ATTENTION!**

Si l'heure d'arrêt est antérieure à l'heure de démarrage, cela signifie que cette période se prolonge après minuit.

La programmation démarre toujours à la date à laquelle l'heure de démarrage est réglée.



#### **ATTENTION!**

Le verrouillage à long terme peut diminuer le confort et les économies de fonctionnement.

## Menu 5 - ENTRETIEN

## Aperçu

5 - ENTRETIEN	5.1 - réglages de fonctionnement **	5.1.1 - réglages de l'eau chaude * 5.1.2 - temp. max. circuit écou. 5.1.3 - diff. max. de temp. du circuit 5.1.4 - actions alarmes 5.1.5 - vit. ventilation air extrait * 5.1.7 - régl. al. pompe capteur 5.1.8 - mode fonct. pompe capteur ** 5.1.9 - Vitesse pompe saumure ** 5.1.10 - mode fonct. pompe chauffage ** 5.1.11 - vit. pompe chauffage ** 5.1.12 - chal. sup. com. par incrém.
	5.2 - réglages système	5.2.1 - mode maître/escl. ** 5.2.3 - Raccordement 5.2.4 - accessoires
	5.3 - réglage des accessoires	5.3.1 - FLM * 5.3.2 - chal. sup. com. par dériv. * 5.3.3 - zones suppl. * 5.3.4 - chauffage solaire * 5.3.6 - chal. sup. com. par incrém. AXC 50 * 5.3.8 - eau chaude confort *
	5.4 - Entrées/sorties circuit **	
	5.5 - réglage d'usine param avancés **	
	5.6 - commande forcée **	
	5.7 - guide de démarrage **	
	5.8 - démarrage rapide **	
	5.9 - fonction séchage du sol	
	5.10 - journal des modifications **	

\* Accessoire nécessaire.

\*\* Ce menu est également défini dans le système de menus limités de la pompe à chaleur esclave.

Maintenez enfoncé le bouton Retour pendant 7 secondes pour accéder au menu Entretien.

### Sous-menus

Menu **ENTRETIEN** comporte du texte en orange et est destiné aux utilisateurs avancés. Ce menu comprend plusieurs sous-menus. Vous trouverez les informations d'état pour le menu correspondant à droite des menus.

**réglages de fonctionnement** Réglages de fonctionnement de la pompe à chaleur.

**réglages système** Réglages système de la pompe à chaleur, activation des accessoires, etc.

**réglage des accessoires** Réglages de fonctionnement de divers accessoires.

**Entrées/sorties circuit** Réglage par logiciel des entrées et des sorties sur les borniers (X5) respectivement (X6).

**réglage d'usine param avancés** Réinitialisation complète de tous les réglages (y compris les réglages accessibles à l'utilisateur) aux valeurs par défaut.

**commande forcée** Commande forcée des différents éléments de la pompe à chaleur.

**guide de démarrage** Démarrage manuel du guide de démarrage lorsque la pompe à chaleur est activée pour la première fois.

**démarrage rapide** Démarrage rapide du compresseur.



### REMARQUE!

Des réglages incorrects dans les menus d'entretien peuvent endommager la pompe à chaleur.

## Menu 5.1 - réglages de fonctionnement

Des réglages de fonctionnement de la pompe à chaleur peuvent être effectués à partir des sous-menus.

Ce menu est également défini dans le système de menus limités de la pompe à chaleur esclave.

### Menu 5.1.1 - réglages de l'eau chaude

#### **économique**

Plage de réglage temp. dém. économique: de 5 à 70 °C

Réglage d'usine temp. dém. économique: 38 °C

Plage de réglage temp. arrêt économique: de 5 à 70 °C

Réglage d'usine temp. arrêt économique: 43 °C

#### **normal**

Plage de réglage temp. dém. normal: de 5 à 70 °C

Réglage d'usine temp. dém. normal: 45 °C

Plage de réglage temp. arrêt normal: de 5 à 70 °C

Réglage d'usine temp. arrêt normal: 50 °C

#### **luxe**

Plage de réglage temp. dém. luxe: de 5 à 70 °C

Réglage d'usine temp. dém. luxe: 47 °C

Plage de réglage temp. arrêt luxe: de 5 à 70 °C

Réglage d'usine temp. arrêt luxe: 52 °C

#### **temp. arrêt augm. périodique**

Plage de réglage : de 55 à 70 °C

Valeurs par défaut : 55 °C

#### **différ. étagement compr.**

Plage de réglage : de 0,0 à 20,0 °C

Valeur par défaut : 0,5 °C

Vous pouvez définir ici les températures de démarrage et d'arrêt de l'eau chaude pour les différentes options de confort dans le menu 2.2. Vous pouvez également définir la température d'arrêt pour une augmentation périodique via le menu 2.9.1.

Si plusieurs compresseurs sont disponibles, définissez la différence entre l'engagement et le désengagement de chacun d'entre eux durant le chargement d'eau chaude et la condensation fixe.

### Menu 5.1.2 - temp. max. circuit écou.

#### **système de climatisation**

Plage de réglage : 5-70 °C

Valeur par défaut : 60 °C

La température d'eau de chauffage maximale pour le système de chauffage peut être définie ici. Si l'installation comporte plusieurs systèmes de chauffage, les températures de départ maximales peuvent être définies pour chaque système.



#### **ATTENTION!**

Les systèmes de plancher chauffant sont normalement **temp. max. circuit écou.** réglés entre 35 et 45 °C.

### Menu 5.1.3 - diff. max. de temp. du circuit

#### **diff max compresseur**

Plage de réglage : de 1 à 25 °C

Valeur par défaut : 10 °C

#### **diff max add.**

Plage de réglage : de 1 à 24 °C

Valeur par défaut : 7 °C

Vous pouvez définir ici la différence maximum autorisée entre la température d'eau de chauffage calculée et la température d'eau de chauffage réelle lorsque le compresseur est respectivement en mode Chaleur suppl.

#### **diff max compresseur**

Lorsque la température d'eau de chauffage réelle **dévie** de la valeur définie par rapport à celle calculée, la pompe à chaleur est forcée à s'arrêter ou à démarrer, indépendamment de la valeur des degrés-minutes.

Si la température de départ calculée **dépasse** le débit calculé avec la valeur définie, la valeur des degrés-minutes est réglée sur 0. Le compresseur s'arrête lorsqu'il n'y a qu'un seul critère de chauffage.

#### **diff max add.**

Si « supplément » est sélectionné et activé dans le menu 4.2 et que la température d'eau de chauffage actuelle **dépasse** celle calculée avec la valeur définie, l'appoint est forcé à s'arrêter.

### Menu 5.1.4 - actions alarmes

Sélectionnez ici la manière dont vous souhaitez être prévenu du déclenchement d'une alarme à l'écran.

Les différentes possibilités sont les suivantes : la pompe à chaleur arrête de produire de l'eau chaude et/ou elle réduit la température ambiante.



#### **ATTENTION!**

Si aucune action d'alarme n'est sélectionnée, la consommation d'énergie peut être plus élevée en cas d'alarme.

### Menu 5.1.5 - vit. ventilation air extrait (accessoire requis)

#### **normal et vitesse 1-4**

Plage de réglage : de 0 à 100 %

Définissez ici la vitesse de ventilateur parmi les cinq vitesses sélectionnables.

Si plusieurs modules d'extraction d'air sont installés, il est possible de régler chaque ventilateur.



#### **ATTENTION!**

Un flux de ventilation incorrect risque d'endommager l'habitation et d'accroître la consommation d'énergie.

### Menu 5.1.7 - régl. al. pompe capteur

#### **départ capteur mini**

Plage de réglage : de -14 à 15 °C

Valeur par défaut : -8 °C

#### **retour capteur maxi**

Plage de réglage : de 10 à 30 °C

Valeur par défaut : 20 °C

#### **départ capteur mini**

Définissez la température à laquelle la pompe à chaleur doit activer l'alarme en cas de température de sortie d'eau glycolée basse.

Si « réinitialisation automatique » est sélectionné, l'alarme se réinitialise lorsque la température a augmenté d'1 °C en dessous de la valeur définie.

#### **retour capteur maxi**

Définissez la température à laquelle la pompe à chaleur doit activer l'alarme en cas de température d'entrée d'eau glycolée élevée.

Sélectionnez « alarme activée » pour activer l'alarme.

### Menu 5.1.8 - mode fonct. pompe capteur

#### **mode fonct.**

Plage de réglage : intermittent, continu, continu 10 jours

Valeur par défaut : intermittent

Définissez ici le mode de fonctionnement des circulateurs capteur pour cette pompe à chaleur.

Ce menu est également défini dans le système de menus limités de la pompe à chaleur esclave.

**intermittent** : les circulateurs capteur démarrent 20 secondes avant les compresseurs et s'arrêtent en même temps.

**continu** : fonctionnement continu.

**continu 10 jours** : fonctionnement en continu pendant 10 jours. Les pompes passent ensuite en fonctionnement intermittent.



#### **ASTUCE**

Vous pouvez utiliser « continu 10 jours » au démarrage pour obtenir une circulation continue lors d'une période de démarrage de manière à purger le système plus facilement.



#### **REMARQUE!**

F1345 40 et 60 kW ne comprennent qu'un seul circulateur eau glycolée.

### Menu 5.1.9 - Vitesse pompe saumure

#### **Vitesse pompe saumure**

Plage de réglage : 0 - 100 %

Valeurs par défaut : 50 %

Ce menu ne s'affiche pas si vous possédez le modèle F1345 40 ou 60 kW.

Définissez ici la vitesse des circulateurs capteur pour cette pompe à chaleur.

Ce menu est également défini dans le système de menus limités de la pompe à chaleur esclave.

### Menu 5.1.10 - mode fonct. pompe chauffage

#### **mode fonct.**

Plage de réglage : auto, intermittent, continu

Valeur par défaut : intermittent

Définissez ici le mode de fonctionnement des circulateurs capteur pour cette pompe à chaleur.

Ce menu est également défini dans le système de menus limités de la pompe à chaleur esclave.

**auto** : les pompes à fluide caloporteur fonctionnent selon le mode de fonctionnement actuel de F1345.

**intermittent** : les pompes à fluide caloporteur démarrent 20 secondes avant le compresseur et s'arrêtent en même temps.

**continu** : fonctionnement continu.

### Menu 5.1.11 - vit. pompe chauffage

#### **eau chaude / chauffage / piscine / économique / rafraîch.**

Plage de réglage : 0 - 100 %

Valeurs par défaut : 70 %

Définissez la vitesse des pompes à chaleur dans le mode de fonctionnement actuel pour cette pompe à chaleur.

Ce menu est également défini dans le système de menus limités de la pompe à chaleur esclave.

« **eau chaude** » indique le mode de fonctionnement « eau chaude » pour les circulateurs chauffage/ECS/piscine/rafraîchissement.

« **chauffage** » indique le mode de fonctionnement « chauffage » pour les circulateurs chauffage/ECS/piscine/rafraîchissement.

« **piscine** » indique le mode de fonctionnement « chauffage de la piscine » pour les circulateurs chauffage/ECS/piscine/rafraîchissement.

« **économique** » indique le mode de fonctionnement « chauffage » pour les circulateurs chauffage/ECS/piscine/rafraîchissement, mais lorsque la pompe à chaleur n'a pas besoin du fonctionnement du compresseur ni d'un appoint électrique supplémentaire et ralentit.

« **rafraîch.** » indique le mode de fonctionnement « rafraîchissement » pour les circulateurs chauffage/ECS/piscine/rafraîchissement.

### Menu 5.1.12 - chal. sup. com. par incrém.

#### **incrément max**

Plage de réglage (étagement binaire désactivé) : 0 – 3

Plage de réglage (étagement binaire activé) : 0 – 7

Valeur par défaut : 3

#### **taille des fusibles**

Plage de réglage : de 1 à 200 A

Valeurs par défaut : 16 A

Paramétrez ici l'appoint supplémentaire connectée en interne et commandée par incréments. L'appoint supplémentaire commandée par incréments peut être, par exemple, une chaudière électrique externe.

Par exemple, pour sélectionner le moment de démarrage de l'appoint supplémentaire, vous pouvez définir le nombre maximum d'incrémentations autorisé et décider si la progression binaire doit être utilisée.

Référez-vous aux instructions d'installation des accessoires pour obtenir une description de cette fonction.

### Menu 5.2 - réglages système

Vous pouvez effectuer ici différents réglages système pour la pompe à chaleur, par exemple, les paramètres maître/esclave, les paramètres de raccordement et les accessoires à installer.

#### Menu 5.2.1 - mode maître/escl.

Plage de réglage : maître, esclave 1-8

Valeur par défaut : maître

Définissez la pompe à chaleur en tant qu'unité maître ou esclave Dans un système comprenant une pompe à chaleur, celle-ci doit être définie comme « maître ».

Ce menu est également défini dans le système de menus limités de la pompe à chaleur esclave.



#### **ATTENTION!**

Dans un système comprenant plusieurs pompes à chaleur, chaque pompe doit avoir un nom unique, c'est-à-dire qu'une seule pompe à chaleur peut être « maître » et une seule, « esclave 5 ».

### Menu 5.2.2 - esclaves installés

Définissez les esclaves connectés à la pompe à chaleur maître.

Vous pouvez activer les esclaves connectés de deux manières différentes. Sélectionnez l'alternative dans la liste ou utilisez la fonction automatique « recherche esclaves installés ».

#### **recherche esclaves installés**

Sélectionnez « recherche esclaves installés » et appuyez sur le bouton OK pour rechercher automatiquement les esclaves connectés pour la pompe à chaleur maître.



#### **REMARQUE!**

Avant de définir ces paramètres, il faut avoir attribué un nom unique à chaque esclave (voir menu 5.2.1).

### Menu 5.2.3 - Raccordement

Saisissez les données concernant les raccordements de canalisation dans votre système, par exemple, pour le chauffage de la piscine, la production d'eau chaude sanitaire et le chauffage du bâtiment.



#### **ASTUCE**

Des exemples de raccordements différents vous sont présentés sur le site [www.nibe.fr](http://www.nibe.fr).

Ce menu possède une mémoire de raccordement, ce qui signifie que le système de commande se rappelle de la manière dont une vanne d'inversion spécifique est raccordée et entre automatiquement le raccordement correct lors de la prochaine utilisation de cette vanne d'inversion.



**Maître/esclave** : sélectionnez la pompe à chaleur pour laquelle les réglages de raccordement doivent être effectués (si la pompe à chaleur est la seule du système, seul le maître s'affiche).

**Compresseur** : sélectionnez si votre compresseur (EP14 ou EP15) est bloqué (paramètre d'usine), commandé de l'extérieur par une entrée progressive ou standard (raccordée au chauffage de la piscine, au chauffage de l'eau chaude et au chauffage du bâtiment, par exemple).

**Cadre :** Déplacez-vous autour du cadre à l'aide du bouton de commande. Utilisez le bouton OK pour sélectionner l'élément à modifier et pour confirmer le réglage dans la case Options qui s'affiche sur la droite.

**Espace de travail pour raccordement :** le raccordement du système est schématisé ici.

Symbole	Description
	Compresseur (bloqué)
	Compresseur (commandé de l'extérieur)
	Compresseur (standard)
	Vannes d'inversion pour l'eau chaude - commande de la piscine respectivement. Les désignations au-dessus de la vanne d'inversion indiquent si celle-ci est électriquement connectée (EB100 = maître, EB101 = esclave 1, CL11 = piscine 1, etc.)
	Chargement d'eau chaude
	Piscine 1
	Piscine 2
	Chauffage (chauffage du bâtiment, inclut tout système de chauffage supplémentaire)

### Menu 5.2.4 - accessoires

Informez ici la pompe à chaleur des accessoires installés.

Vous pouvez activer les accessoires connectés de deux manières différentes. Sélectionnez l'alternative dans la liste ou utilisez la fonction automatique « recherche acc. installés ».

#### recherche acc. installés

Sélectionnez « recherche acc. installés » et appuyez sur le bouton OK pour trouver automatiquement les accessoires connectés au F1345.



#### ATTENTION!

« capteur de niveau » ne peuvent être localisés automatiquement. Ils doivent être décochés manuellement.



#### REMARQUE!

Sélectionnez uniquement l'option de pompe à eau souterraine si l'accessoire AXC 50 doit être utilisé pour commander la pompe de circulation.

### Menu 5.3 - réglage des accessoires

Les réglages de fonctionnement des accessoires installés et activés s'effectuent dans les sous-menus correspondants.

### Menu 5.3.1 - FLM

#### **durée entre dégivrages**

Plage de réglage : de 1 à 30 h

Valeur par défaut : 10 h

#### **mois entre alarmes de filtre**

Plage de réglage : 1 – 12

Valeur par défaut : 3

**fonct. continu pompe :** permet de sélectionner le fonctionnement continu de la pompe de circulation du module d'extraction d'air.

**durée entre dégivrages :** permet de définir l'intervalle de temps minimum entre deux dégivrages de l'échangeur thermique du module d'extraction d'air.

Lorsque le module d'extraction d'air est en fonctionnement, l'échangeur thermique est refroidi de sorte que de la glace se forme dessus. Lorsque la quantité de glace formée est trop importante, la capacité de transfert de chaleur de l'échangeur thermique est réduite et un dégivrage est alors nécessaire. Le dégivrage permet de chauffer l'échangeur thermique de sorte que la glace fonde et s'écoule via la conduite de condensation.

**mois entre alarmes de filtre :** permet de définir le nombre de mois devant s'écouler avant que la pompe à chaleur ne signale qu'il est temps de nettoyer le filtre du module d'extraction d'air.

Nettoyez régulièrement le filtre à air du module d'extraction d'air, en fonction de la quantité de poussière contenue dans l'air de ventilation.

### Menu 5.3.2 - chal. sup. com. par dériv.

#### **dém. source chaleur sup.**

Plage de réglage : de -2000 à -30 DM

Valeurs par défaut : -400 DM

#### **temps fonct. mini**

Plage de réglage : de 0 à 48 h

Valeur par défaut : 12 h

#### **temp. min**

Plage de réglage : de 5 à 90 °C

Valeur par défaut : 55 °C

#### **amplif. robinet mélangeur**

Plage de réglage : de 0,1 à 10,0

Valeur par défaut : 1,0

#### **retard du robinet mélangeur**

Plage de réglage : de 10 à 300 s

Valeurs par défaut : 30 s

Vous pouvez définir ici l'heure de démarrage de l'appoint supplémentaire, le temps d'exécution minimum ainsi que la température minimum pour un appoint supplémentaire externe avec dérivation. Un appoint supplémentaire externe avec dérivation correspond par exemple à une chaudière à bois/mazout/gaz/granules.



Il est possible de définir l'amplification ainsi que le temps d'attente de la dérivation.

Référez-vous aux instructions d'installation des accessoires pour obtenir une description de cette fonction.

### Menu 5.3.3 - zones suppl.

#### **amplif. robinet mélangeur**

Plage de réglage : de 0,1 à 10,0

Valeur par défaut : 1,0

#### **retard du robinet mélangeur**

Plage de réglage : de 10 à 300 s

Valeurs par défaut : 30 s

Définissez l'amplification de la dérivation ainsi que son temps d'attente pour les différents systèmes de chauffage - rafraîchissement supplémentaires installés.

Référez-vous aux instructions d'installation des accessoires pour obtenir une description de cette fonction.

### Menu 5.3.4 - chauffage solaire

#### **démarrer delta-T**

Plage de réglage : 1 - 40 °C

Valeur par défaut : 8 °C

#### **arrêter delta-T**

Plage de réglage : 0 - 40 °C

Valeur par défaut : 4 °C

#### **température de cuve max.**

Plage de réglage : 5 - 110 °C

Valeur par défaut : 95 °C

#### **temp. collecteur solaire max.**

Plage de réglage : 80 - 200 °C

Valeur par défaut : 125 °C

#### **température antigel**

Plage de réglage : -20 - +20 °C

Valeur par défaut : 2 °C

#### **démar. refroid. collect. solaire**

Plage de réglage : 80 - 200 °C

Valeur par défaut : 110 °C

**démarrer delta-T, arrêter delta-T** : vous pouvez régler ici la différence de température entre panneau solaire et cuve solaire à laquelle la pompe de charge doit démarrer et s'arrêter.

**température de cuve max., temp. collecteur solaire max.** : vous pouvez régler ici les températures maximales des panneaux solaires respectifs des cuves auxquelles la pompe de charge doit s'arrêter. Cela permet d'empêcher des températures excessives de la cuve et la production de vapeur dans le circuit solaire.

**température antigel** : vous pouvez régler ici la température du panneau solaire à laquelle la pompe de charge doit démarrer pour empêcher le gel.

**démar. refroid. collect. solaire** : si la température du panneau solaire est supérieure au réglage et que la température de la cuve solaire est supérieure à la température maximale réglée, la fonction de rafraîchissement externe est activée.

### Menu 5.3.6 - chal. sup. com. par incrém. AXC 50

#### **dém. source chaleur sup.**

Plage de réglage : de -2000 à -30 DM

Valeurs par défaut : -400 DM

#### **dém. entre étages appoints**

Plage de réglage : de 0 à 1000 DM

Valeurs par défaut : 30 DM

#### **incrément max**

Plage de réglage (étagement binaire désactivé) : 0 – 3

Plage de réglage (étagement binaire activé) : 0 – 7

Valeur par défaut : 3

Paramétrez ici le chauffage supplémentaire commandé par incréments. Le chauffage supplémentaire commandé par incréments peut être, par exemple, une chaudière électrique externe.

Par exemple, pour sélectionner le moment de démarrage de l'appoint supplémentaire, vous pouvez définir le nombre maximum d'incrémentations autorisé et décider si la progression binaire doit être utilisée.

Référez-vous aux instructions d'installation des accessoires pour obtenir une description de cette fonction.

### Menu 5.3.8 - eau chaude confort

#### **eau chaude départ**

Plage de réglage : 40 - 65 °C

Valeur par défaut : 55 °C

#### **amplif. robinet mélangeur**

Plage de réglage : de 0,1 à 10,0

Valeur par défaut : 1,0

#### **retard du robinet mélangeur**

Plage de réglage : de 10 à 300 s

Valeurs par défaut : 30 s

Effectuez ici les réglages de confort de l'eau chaude sanitaire.

Référez-vous aux instructions d'installation des accessoires pour obtenir une description de cette fonction.

**activation thermoplongeur** : il est possible de définir ici si un appoint électrique est installé dans le préparateur ECS.

**activ. appoint en mode chauff.** : il est possible de définir ici si le appoint électrique du réservoir (requis si l'alternative ci-dessus est activée) est autorisé à charger de l'eau chaude sanitaire si les compresseurs de la pompe à chaleur privilégient le chauffage.

**activat° robinet mélang** : il est possible de définir ici si une vanne mélangeuse permettant de limiter la température de l'eau chaude du préparateur ECS est installé. Si cette alternative a été activée, vous pouvez définir la température de l'eau chaude sortante, l'amplification de la dérivation et le temps d'attente de la dérivation pour la vanne mélangeuse.

**eau chaude départ** : il est possible de définir ici la température à laquelle la vanne mélangeuse limite l'eau chaude sanitaire dans le préparateur ECS.

#### Menu 5.4 - Entrées/sorties circuit

Vous pouvez sélectionner ici l'entrée/la sortie sur le bornier (X6) sur laquelle la fonction de contact externe (voir le manuel d'installation) doit être branchée.

Ce menu est également défini dans le système de menus limités de la pompe à chaleur esclave.

Entrées sélectionnables sur le bornier AUX1-3 (X6:17-19 et X6:GND) et sortie sur le bornier X5.

#### Menu 5.5 - réglage d'usine param avancés

Vous pouvez réinitialiser ici l'ensemble des réglages effectués (y compris ceux accessibles à l'utilisateur) aux valeurs par défaut.

Ce menu est également défini dans le système de menus limités de la pompe à chaleur esclave.



#### REMARQUE!

Après la réinitialisation, le guide de démarrage s'affichera lors du prochain redémarrage de la pompe à chaleur.

#### Menu 5.6 - commande forcée

Vous pouvez forcer ici la commande des différents éléments de la pompe à chaleur et des accessoires connectés.

Ce menu est également défini dans le système de menus limités de la pompe à chaleur esclave.

#### Menu 5.7 - guide de démarrage

Le guide de démarrage démarrera automatiquement lorsque vous activerez la pompe à chaleur pour la première fois. Démarrez-le manuellement ici.

Ce menu est également défini dans le système de menus limités de la pompe à chaleur esclave.

Voir le manuel de l'installateur pour plus d'informations sur le guide de démarrage.

#### Menu 5.8 - démarrage rapide

Le compresseur peut être démarré à partir d'ici.

Ce menu est également défini dans le système de menus limités de la pompe à chaleur esclave.



#### ATTENTION!

Pour pouvoir démarrer le compresseur, il doit y avoir une demande de chauffage ou d'eau chaude.



#### ATTENTION!

N'exécutez pas le démarrage rapide du compresseur trop souvent à la suite sur une courte période de temps : vous risqueriez en effet d'endommager à la fois le compresseur et ses accessoires.

#### Menu 5.9 - fonction séchage du sol

##### **durée de période 1 - 3, 5-7**

Plage de réglage : de 0 à 30 jours

Valeur par défaut : 2 jours

##### **temp de période 1 - 3, 5-7**

Plage de réglage : 15 - 70 °C

Valeur par défaut :

temp de période 1	20 °C
temp de période 2	30 °C
temp de période 3	40 °C
temp de période 5	40 °C
temp de période 6	30 °C
temp de période 7	20 °C

##### **durée de période 4**

Plage de réglage : de 0 à 30 jours

Valeur par défaut : 3 jours

##### **temp de période 4**

Plage de réglage : 15 - 70 °C

Valeur par défaut : 45 °C

Réglez ici la fonction de séchage au sol.

Vous pouvez régler jusqu'à sept durées avec différentes températures primaire chauffage calculées. Si moins de sept durées doivent être utilisées, réglez les durées restantes sur 0 jour.

Sélectionnez la fenêtre active pour activer la fonction de séchage au sol. Un compteur situé sur le bas indique le nombre de jours pendant lesquels la fonction a été active. La fonction compte les minutes degrés comme pendant un mode de chauffage normal mais pour les températures primaire chauffage réglées pour la période.

**REMARQUE!**

Lors du séchage au sol, la pompe de circulation à 100 % fonctionne quel que soit le paramètre du menu 5.1.10.

**ASTUCE**

Si le mode de fonctionnement « chal. sup. uniq. » doit être utilisé, sélectionnez-le via le menu 4.2.

Pour une température primaire chauffage plus efficace, l'appoint supplémentaire peut être démarré à l'avance en réglant l'option de « démarrage du chauffage supplémentaire » des menus 4.9.2 à -80. Une fois les périodes de séchage au sol définies terminées, réinitialisez les menus 4.2 et 4.9.2 avec les réglages précédents.

### Menu 5.10 - journal des modifications

Visualisez ici tous les précédents changements apportés au système de régulation.

La date, l'heure, le numéro d'identification (propre à certains réglages) ainsi que la nouvelle valeur définie s'affichent pour chacun des changements effectués.

Ce menu est également défini dans le système de menus limités de la pompe à chaleur esclave.

**REMARQUE!**

Le journal des modifications est enregistré au redémarrage et reste inchangé après le réglage d'usine.

# 4 Entretien

## Opérations d'entretien



### REMARQUE!

L'entretien ne doit être effectué que par des personnes possédant l'expertise nécessaire.

Lors du remplacement de composants de F1345, seules des pièces de rechange provenant de NIBE peuvent être utilisées.

## Mode Urgence



### REMARQUE!

Le commutateur (SF1) ne doit pas être déplacé vers « I » «  $\Delta$  » tant que F1345 n'est pas rempli d'eau. Sinon, le compresseur peut être endommagé.

Le mode Urgence est utilisé dans le cas d'interférences opérationnelles et dans le cadre de l'entretien. En mode Urgence, la production d'eau chaude sanitaire est désactivée.

Le mode Urgence s'active en réglant le commutateur (SF1) sur «  $\Delta$  ». Cela signifie que :

- Le voyant d'état s'allume en jaune.
- L'écran ne s'allume pas et l'ordinateur de contrôle n'est pas branché.
- La production d'eau chaude est désactivée.
- Le compresseur et la circulateur eau glycolée de chaque module compresseur sont désactivés.
- Les accessoires sont désactivés.
- Les circulateurs chauffages intégrés sont actifs.
- Le relais en mode Urgence (K1) est actif.

L'appoint supplémentaire externe est actif lorsqu'il est connecté au relais en mode Urgence (K1, bornier X4). Vérifiez que l'eau de chauffage circule dans l'appoint externe.

F1345 24 et 30 kW, 3 x 400 V

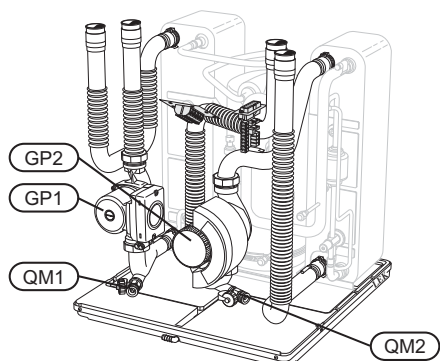

F1345 40 et 60 kW, 3 x 400 V

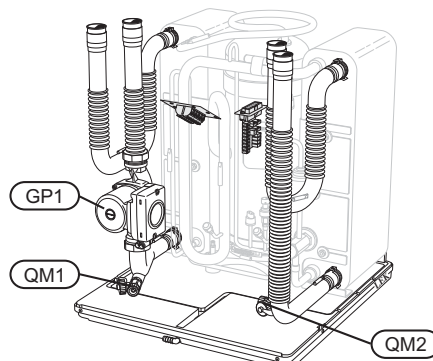

## Vidange du préparateur ECS (s'il est branché)

Le principe du siphon est utilisé pour vider le préparateur ECS. Cela peut être réalisé grâce à la vanne de vidange sur le tuyau d'eau froide entrante ou en insérant un flexible dans le raccord d'eau froide.

## Vidange du système de chauffage - rafraîchissement

Pour procéder à l'entretien du système de chauffage - rafraîchissement, il peut s'avérer plus facile de commencer par le vidanger. Cela peut être réalisé de différentes manières, en fonction des besoins :



### REMARQUE!

Il peut y avoir de l'eau chaude lors de la vidange côté fluide caloporteur/système de chauffage - rafraîchissement. Risque de brûlure.

## Vidange côté fluide caloporteur dans un module compresseur

Si, par exemple, le circulateur chauffage nécessite d'être remplacée ou que le module compresseur nécessite un entretien, vidangez l'eau de chauffage comme suit :

1. Fermez les vannes d'arrêt situées à l'extérieur de la pompe à chaleur côté eau de chauffage (conduite primaire chauffage et de retour).
2. Connectez un flexible à la vanne de purge (QM1) puis ouvrez celle-ci. Du liquide s'échappera alors.
3. De l'air doit pénétrer dans le système pour que le liquide restant puisse s'écouler. Pour ce faire, desserrez légèrement le raccordement au niveau de la vanne d'arrêt reliant le système de chauffage et la pompe à chaleur au raccord (XL2) du module compresseur.

Une fois l'eau de chauffage vidangée, l'entretien nécessaire et/ou les remplacements de composant peuvent être effectués.

## Vidange de l'ensemble du système de chauffage

Si l'ensemble du système de chauffage nécessite une vidange, procédez comme suit :

1. Connectez un flexible à la vanne de purge (QM1) puis ouvrez celle-ci. Du liquide s'échappera alors.
2. De l'air doit pénétrer dans le système pour que le liquide restant puisse s'écouler. Pour ce faire, dévissez légèrement la vis d'évacuation d'air du radiateur le plus haut dans le bâtiment.

Une fois que l'eau de chauffage a été vidangée, l'entretien nécessaire peut être effectué.

### Vidange du circuit eau glycolée

Pour effectuer l'entretien du circuit eau glycolée, il peut être plus facile de commencer par le vidanger.

#### Vidange du circuit eau glycolée dans un module compresseur

Si, par exemple, le circulateur eau glycolée nécessite d'être remplacé ou qu'un module compresseur nécessite un entretien, vidangez le circuit eau glycolée comme suit :

1. Fermez la vanne d'arrêt située à l'extérieur de la pompe à chaleur correspondant au circuit eau glycolée.
2. Branchez un flexible à la vanne de vidange (QM2), puis placez l'autre extrémité de celui-ci dans un récipient avant d'ouvrir la vanne. Une petite quantité d'eau glycolée coulera dans le récipient.
3. De l'air doit pénétrer dans le circuit pour que l'eau glycolée restante puisse s'écouler. Pour ce faire, desserrez légèrement le branchement au niveau de la vanne d'arrêt reliant le côté eau glycolée et la pompe à chaleur au raccord (XL7) du module compresseur.

Une fois que l'eau glycolée a été vidangée, l'entretien nécessaire peut être effectué.

#### Aider la pompe de circulation à démarrer (GP1)

1. Fermez F1345 en réglant le commutateur sur «  ».
2. Ouvrez le cache d'entretien.
3. Retirez le cache du module compresseur.
4. Desserrez la vis de purge avec un tournevis. Placez un chiffon autour de la lame du tournevis car un peu d'eau risque de couler.
5. Insérez le tournevis et tournez l'axe de la pompe.
6. Vissez la vis de purge.
7. Pour démarrer F1345, réglez le commutateur sur « I » et vérifiez si la pompe de circulation fonctionne.

Il est généralement plus facile de démarrer la pompe de circulation lorsque F1345 est en fonctionnement, avec le commutateur réglé sur « I ». Vous pouvez aider le démarrage de la pompe de circulation à condition que F1345 soit en fonctionnement. Attention : le tournevis peut faire des mouvements brusques au démarrage de la pompe.

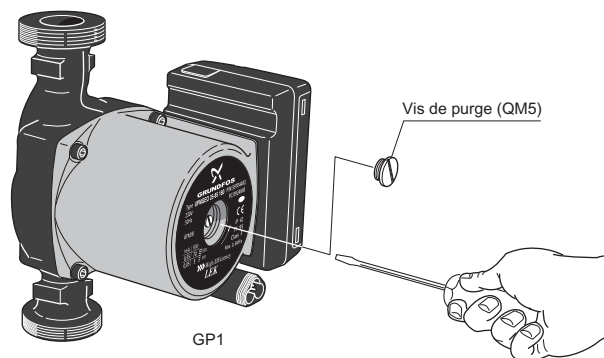

L'image montre un exemple de pompe de circulation.

### Valeurs de la sonde de température

Température (°C)	Résistance (kOhm)	Tension (VCC)
-40	351,0	3,256
-35	251,6	3,240
-30	182,5	3,218
-25	133,8	3,189
-20	99,22	3,150
-15	74,32	3,105
-10	56,20	3,047
-5	42,89	2,976
0	33,02	2,889
5	25,61	2,789
10	20,02	2,673
15	15,77	2,541
20	12,51	2,399
25	10,00	2,245
30	8,045	2,083
35	6,514	1,916
40	5,306	1,752
45	4,348	1,587
50	3,583	1,426
55	2,968	1,278
60	2,467	1,136
65	2,068	1,007
70	1,739	0,891
75	1,469	0,785
80	1,246	0,691
85	1,061	0,607
90	0,908	0,533
95	0,779	0,469
100	0,672	0,414

## Retrait des module compresseur

Les modules compresseur peuvent être retirés pour l'entretien et le transport.



### REMARQUE!

Ne déplacez pas la pompe à chaleur lorsque seul le module compresseur inférieur est retiré. Si la pompe à chaleur n'est pas fixée en position, le module compresseur supérieur doit toujours être retiré avant le module inférieur.



### ATTENTION!

Vous pourrez plus facilement retirer les modules compresseur après les avoir préalablement vidués (voir la page 34).

### Poids du module compresseur

Type (F1345)	Poids (kg)
24 kW	130
30 kW	135
40 kW	143,5
60 kW	144



### REMARQUE!

Fermez la pompe à chaleur et coupez le courant au niveau du disjoncteur de sécurité.



### ATTENTION!

Retirez le cache avant conformément à la description du manuel de l'installateur.

- 1 Fermez les vannes d'arrêt en dehors de la pompe à chaleur.

Purgez le ou les modules compresseur conformément aux instructions de la page 34.

- 2 Retirez le panneau latéral de sorte à pouvoir retirer l'écran (cette procédure doit uniquement être effectuée si vous êtes sur le point de retirer le module compresseur supérieur).

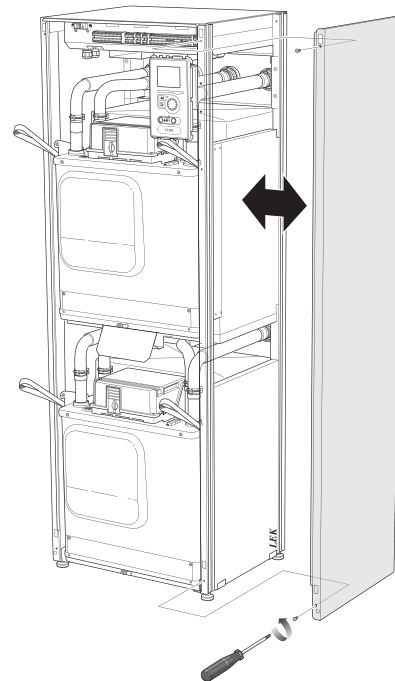

- 3 Débranchez les connecteurs du module compresseur concerné.

Module compresseur EP14 (inférieur) : XJ1 (A), XJ3 (B), XJ4 (C), XJ5 (D), XJ10 (E) et EP14-AA100:XJ1 (F).

Module compresseur EP15 (supérieur) : XJ2 (G), XJ6 (H), XJ7 (I), XJ8 (J), XJ9 (K) et EP15-AA100:XJ1 (L).

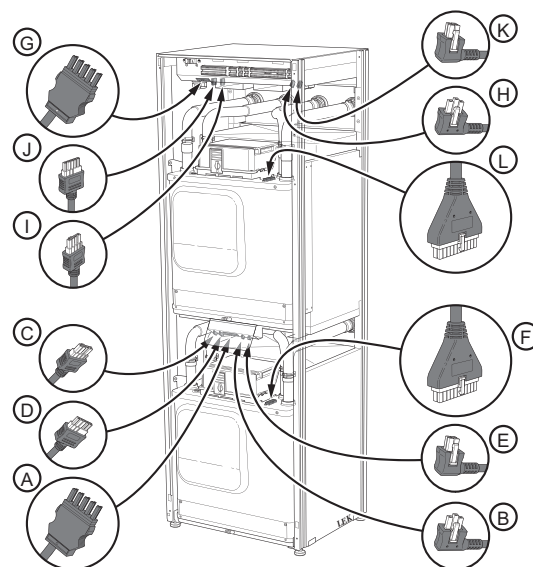

- 4 Retirez les vis (deux pour chaque module compresseur).

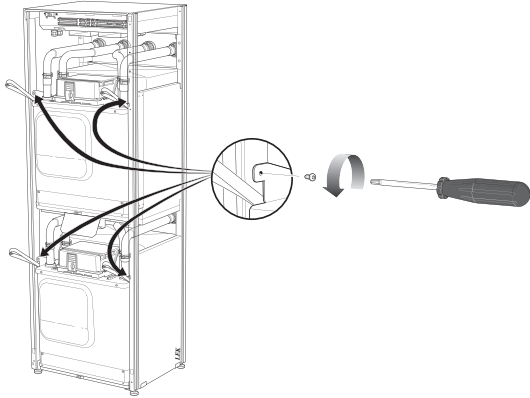

- 5 Retirez les attaches (quatre pour chaque module compresseur) et séparez doucement les tuyaux.

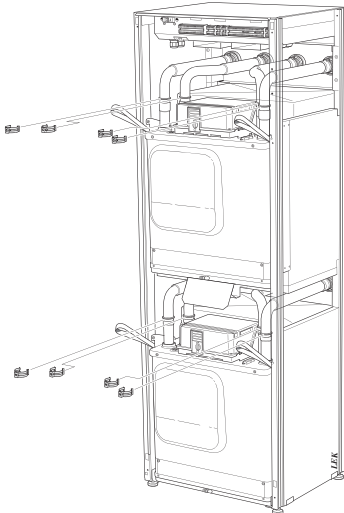

- 6 Retirez le connecteur sous l'écran (cette procédure doit uniquement être effectuée si vous êtes sur le point de retirer le module compresseur supérieur).

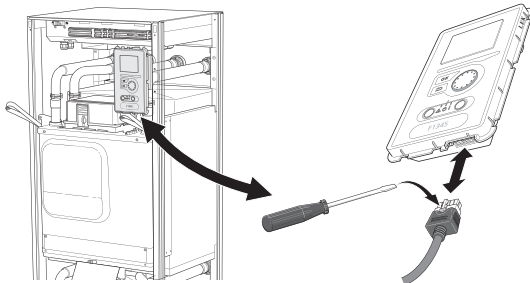

- 7 Retirez les deux vis retenant l'écran dans le cadre (cette procédure doit uniquement être effectuée si vous êtes sur le point de retirer le module compresseur supérieur).

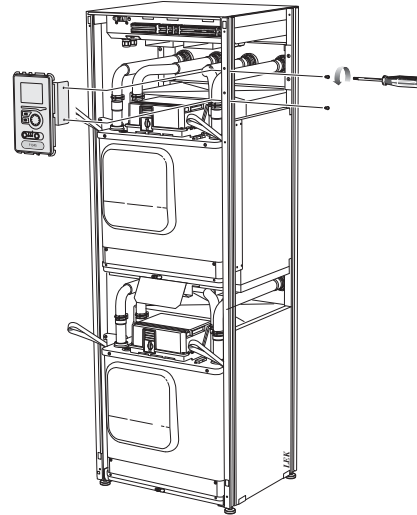

- 8 Retirez doucement le module compresseur supérieur (EP15) à l'aide des boucles de levage du module.

Utilisez une surface en relief à hauteur ajustable pour cette procédure.

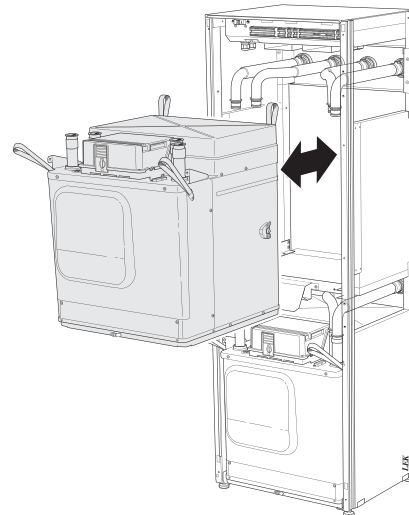

- 9 Retirez doucement le module compresseur inférieur (EP14) à l'aide des boucles de levage du module.

Si la pompe à chaleur n'est pas fixée en position, le module compresseur supérieur doit toujours être retiré avant le module inférieur.

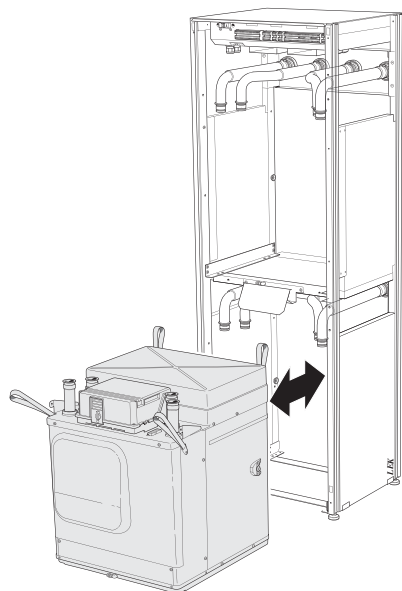

**ASTUCE**

Pour installer le module compresseur, procédez en sens inverse.



**REMARQUE!**

Lors de la réinstallation, remplacez les joints toriques existants par des nouveaux au niveau des raccords de la pompe à chaleur (voir image).

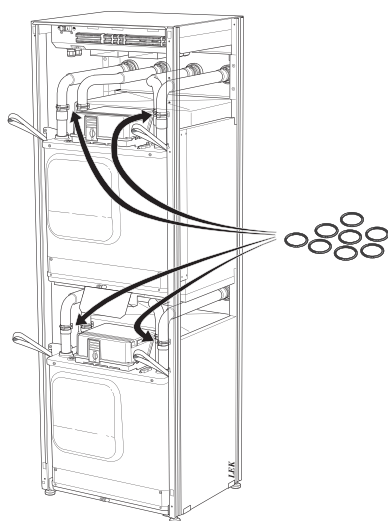



## Sortie USB

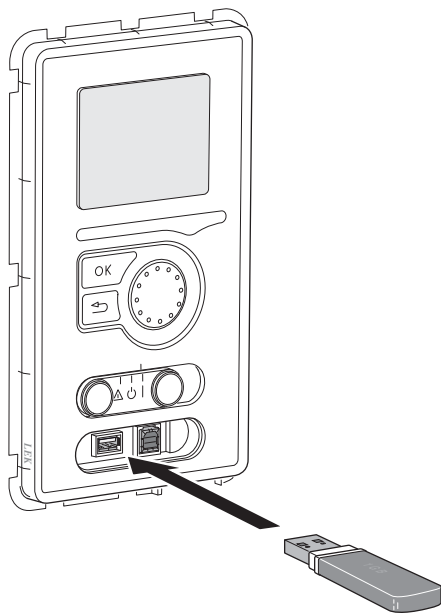

F1345 est équipé d'un port USB dans l'unité d'affichage. Ce port USB peut servir à raccorder une mémoire USB pour mettre à jour le logiciel, sauvegarder des informations du journal et gérer les réglages dans F1345.

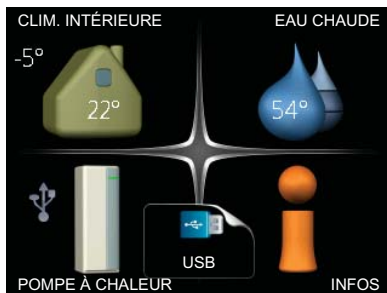

Lorsqu'une mémoire USB est connectée, un nouveau menu (menu 7) apparaît à l'écran.

## Menu 7.1 - mise à jour du micrologiciel

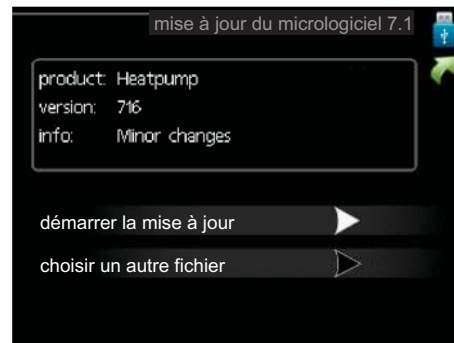

Vous pouvez ainsi mettre à jour le logiciel dans F1345.



### REMARQUE!

Pour que les différentes fonctions suivantes fonctionnent, la mémoire USB doit contenir des fichiers avec le logiciel pour F1345 de NIBE.

La boîte d'information située en haut de l'écran affiche des informations (toujours en anglais) sur la mise à jour la plus probable sélectionnée par le logiciel de mise à jour à partir de la mémoire USB.

Ces informations indiquent pour quel produit est prévu le logiciel, la version du logiciel ainsi que d'autres informations associées. Vous pouvez sélectionner un fichier différent de celui sélectionné automatiquement à partir de « choisir un autre fichier ».

### démarrer la mise à jour

Sélectionnez « démarrer la mise à jour » si vous souhaitez lancer la mise à jour. Un message vous demandera si vous souhaitez vraiment mettre à jour le logiciel. Sélectionnez « oui » pour continuer ou « non » pour annuler.

En sélectionnant « oui » à la question précédente, la mise à jour commencera et vous pourrez suivre sa progression à l'écran. Une fois la mise à jour terminée, F1345 redémarrera.



### REMARQUE!

Une mise à jour du logiciel ne réinitialise pas les paramètres de menu du F1345.



### REMARQUE!

Si la mise à jour est interrompue avant la fin (en raison d'une coupure de courant par exemple), le logiciel peut être réinitialisé à la version précédente. Pour ce faire, maintenez enfoncé le bouton OK pendant le démarrage jusqu'à ce que la lumière verte s'allume (environ 10 secondes).

### choisir un autre fichier



Sélectionnez « choisir un autre fichier » si vous ne souhaitez pas utiliser le logiciel suggéré. Lorsque vous parcourez les fichiers, des informations concernant le logiciel référencés s'affichent dans une boîte d'information comme précédemment. Après avoir sélectionné un fichier avec le bouton OK, vous serez redirigé vers la page précédente (menu 7.1) où vous pourrez choisir de lancer la mise à jour.

### Menu 7.2 - connexion

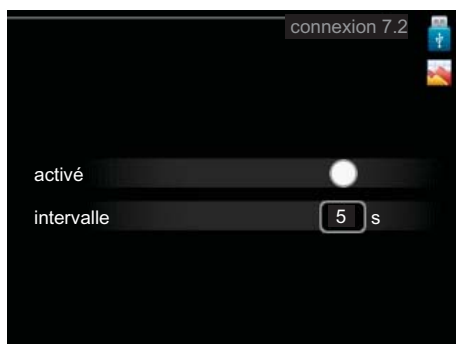

Plage de réglage : de 1 s à 60 min

Plage de réglage par défaut : 5 s

Définissez si oui ou non les valeurs de mesure actuelles de F1345 doivent être enregistrées dans un journal sur la mémoire USB.

#### Journal pour de plus longues périodes

1. Définissez l'intervalle souhaité entre deux journalisations.
2. Cochez la case « activé ».
3. Sélectionnez « Lecture des paramètres de journal » et appuyez sur le bouton OK.
4. Les valeurs actuelles de F1345 sont enregistrées dans un fichier de la mémoire USB à un intervalle défini jusqu'à ce que la case « activé » soit décochée.



#### ATTENTION!

Décochez « activé » avant de retirer la mémoire USB.

### Menu 7.3 - gérer les réglages



Il vous est ici possible de gérer (enregistrer sous ou récupérer) tous les paramètres de menu (menus utilisateur et d'entretien) effectués dans F1345 avec une mémoire USB.

Via « enregistrer les réglages », vous pouvez enregistrer les paramètres de menu sur la mémoire USB pour une restauration ultérieure ou les copier sur un autre F1345.



#### REMARQUE!

En enregistrant les paramètres de menu sur la mémoire USB, vous remplacez tous les réglages précédemment enregistrés.

Via « récupérer les réglages » vous pouvez réinitialiser tous les paramètres de menu à partir de la mémoire USB.



#### REMARQUE!

Vous ne pouvez pas annuler la réinitialisation des paramètres de menu à partir de la mémoire USB.

## 5 Perturbations du confort

Dans la plupart des cas, la pompe à chaleur relève toute interférence opérationnelle (pouvant conduire à une perturbation du confort), la signale par une alarme et affiche à l'écran les instructions concernant les mesures à prendre.

### Menu infos

Toutes les valeurs de mesure de la pompe à chaleur sont rassemblées dans le menu 3.1 du système de menus de la pompe à chaleur. Consulter les valeurs de ce menu permet souvent de trouver plus facilement l'origine du dysfonctionnement. Voir la page 19 pour plus d'informations sur le menu 3.1.

### Gestion de l'alarme



Une alarme se déclenche en cas de dysfonctionnement. Elle est signalée par un voyant d'état passant du vert continu au rouge continu. Une sonnette d'alarme s'affiche également dans la fenêtre d'information.

#### Alarme

Une alarme avec un voyant d'état rouge indique un dysfonctionnement que la pompe à chaleur est incapable de régler. En tournant le bouton de commande et en appuyant sur OK vous pouvez afficher à l'écran le type d'alarme et procéder à sa réinitialisation. Vous pouvez également choisir de régler la pompe à chaleur sur mode aide.

**info/action** Vous pouvez voir ici la signification de l'alarme et obtenir des astuces pour corriger le problème à l'origine de celle-ci.

**réinitialisation de l'alarme** Dans la plupart des cas, il vous suffit de sélectionner « réinitialisation de l'alarme » pour corriger le problème à l'origine de l'alarme. Si une lumière verte apparaît après avoir sélectionné « réinitialisation de l'alarme », le problème a été réglé. Si une lumière rouge est toujours visible et qu'un menu « Alarme » apparaît à l'écran, cela signifie que le problème à l'origine de l'alarme n'a pas été réglé. Si l'alarme disparaît, puis revient, consultez la section Dépannage (page 41).

**mode aide** « mode aide » est un type de mode Urgence. Cela signifie que la pompe à chaleur génère de la chaleur et/ou de l'eau chaude, et ce malgré un problème. Cela peut signifier que le compresseur de la pompe à chaleur ne fonctionne pas. Dans ce cas, le appoint électrique génère de la chaleur et/ou de l'eau chaude.



#### ATTENTION!

Sélectionner « mode aide » ne permet pas de corriger le problème à l'origine de l'alarme. Le voyant d'état continuera donc à être rouge.

Si l'alarme ne se réinitialise pas, contactez votre installateur pour des mesures correctives adaptées.



#### REMARQUE!

Pensez toujours à indiquer le numéro de série du produit (14 chiffres) lorsque vous signalez une défaillance.

### Dépannage



#### REMARQUE!

Toute intervention derrière les caches fixés par des vis peut uniquement être réalisée par ou sous le contrôle d'un électricien qualifié.



#### REMARQUE!

Dans l'éventualité d'une manipulation visant à rectifier les dysfonctionnements qui demandent d'agir derrière les caches de protection, l'alimentation électrique doit être coupée au niveau du sectionneur.



#### REMARQUE!

Comme F1345 peut être raccordé à un grand nombre d'unités externes, celles-ci doivent être également contrôlées.

Si l'interférence opérationnelle ne s'affiche pas à l'écran, les astuces suivantes peuvent être utilisées :

#### Opérations de base

Commencez par vérifier les sources d'erreurs possibles suivantes :

- Position du commutateur (SF1) .
- Groupe et principaux fusibles du bâtiment.
- Le disjoncteur de fuite à la terre du bâtiment.
- Le disjoncteur de la pompe à chaleur (FC1).
- Moniteur de charge correctement réglé (si installé).

#### Température de l'eau chaude basse ou manque d'eau chaude

- Vanne de remplissage du préparateur ECS fermée ou obstruée.
  - Ouvrez la vanne.
- Le robinet mélangeur (si installé) est trop faible.
  - Réglez le robinet mélangeur.
- Pompe à chaleur en mode de fonctionnement incorrect.
  - Si le mode « manuel » est sélectionné, choisissez « supplément ».
- Importante consommation d'eau chaude.
  - Attendez que l'eau ait été chauffée. Vous pouvez activer la fonction permettant d'augmenter tempo-

rairement la production d'eau chaude (luxé temporaire) depuis le menu 2.1.

- Réglage d'eau chaude trop bas.
  - Accédez au menu 2.2 et sélectionnez un mode de confort supérieur.
- Priorité de fonctionnement de l'eau chaude trop faible ou absente.
  - Accédez au menu 4.9.1 et augmentez la durée pendant laquelle l'eau chaude doit être prioritaire.

### Température ambiante basse

- Thermostats fermés dans plusieurs pièces.
  - Réglez les thermostats au maximum dans le plus de pièces possible. Réglez la température ambiante à partir du menu 1.1 pour éviter d'obstruer les thermostats.
- Pompe à chaleur en mode de fonctionnement incorrect.
  - Accédez au menu 4.2. Si le mode « auto » est sélectionné, choisissez une valeur supérieure dans « arrêter le chauffage » depuis le menu 4.9.2.
  - Si le mode « manuel » est sélectionné, choisissez « chauffage ». Si cela ne suffit pas, sélectionnez « supplément ».
- Valeur définie du régulateur de chaleur automatique trop basse.
  - Accédez au menu 1.1 (température) et réglez le décalage de la loi d'eau. Si la température ambiante est uniquement faible par temps froid, la pente de la courbe dans le menu 1.9.1 (courbe de chauffage) devra être réajustée vers le haut.
- Priorité de fonctionnement de la chaleur trop faible ou absente.
  - Accédez au menu 4.9.1 et augmentez la durée pendant laquelle le chauffage doit être prioritaire.
- Le mode Vacances peut être activé à partir du menu 1.3.4.
  - Accédez au menu 1.3.4 et sélectionnez « Arrêt ».
- Commutateur externe permettant de modifier le chauffage ambiant activé.
  - Vérifiez les commutateurs externes.
- Pompe(s) de circulation (GP1 et/ou GP2) arrêtée(s).
  - Voir la section « Aider la pompe de circulation à démarrer », page 35.
- Air dans le système de chauffage.
  - Purger le système de chauffage.
- Vannes du système de chauffage fermées.
  - Ouvrez les vannes.

### Température ambiante élevée

- Valeur définie sur le régulateur de chaleur automatique trop élevée.
  - Accédez au menu 1.1 (température) et baissez le décalage de la loi d'eau. Si la température ambiante est uniquement élevée par temps froid, la pente de la courbe dans le menu 1.9.1 (courbe de chauffage) doit être abaissée.
- Commutateur externe permettant de modifier le chauffage ambiant activé.
  - Vérifiez les commutateurs externes.

### Pression système basse

- Quantité d'eau insuffisante dans le système de chauffage.
  - Faites l'appoint d'eau dans le système de chauffage.

### Ventilation faible ou inexistante

Cette partie du chapitre répertorie les différentes erreurs ne s'appliquant que si l'accessoire NIBE FLM est installé.

- Filtre bloqué.
  - Nettoyez ou remplacez le filtre.
- Dispositif d'extraction d'air bloqué ou trop appauvri.
  - Vérifiez et nettoyez les dispositifs d'extraction d'air.
- Vitesse du ventilateur en mode réduit.
  - Accédez au menu 1.2 et sélectionnez « normal ».
- Commutateur externe permettant de modifier la vitesse du ventilateur activé.
  - Vérifiez les commutateurs externes.

### Ventilation élevée ou gênante

Cette partie du chapitre répertorie les différentes erreurs ne s'appliquant que si l'accessoire NIBE FLM est installé.

- La ventilation n'est pas réglée.
  - Demandez à ce que votre système de ventilation soit réglé pour vous ou procédez aux réglages.
- Vitesse du ventilateur en mode forcé.
  - Accédez au menu 1.2 et sélectionnez « normal ».
- Commutateur externe permettant de modifier la vitesse du ventilateur activé.
  - Vérifiez les commutateurs externes.
- Filtre bloqué.
  - Nettoyez ou remplacez le filtre.

### Le compresseur ne démarre pas.

- Il n'y a pas de demande en chauffage.
  - La pompe à chaleur ne réclame ni chauffage ni eau chaude.
- Des conditions de température se sont déclenchées.
  - Attendez jusqu'à ce que la condition de température soit réinitialisée.
- Le délai minimum avant que le compresseur démarre n'a pas encore été atteint.
  - Attendez 30 minutes et vérifiez si le compresseur a démarré.
- Déclenchement de l'alarme.
  - Suivez les instructions affichées à l'écran.

### Gargouillements

Cette partie du chapitre répertorie les différentes erreurs ne s'appliquant que si l'accessoire NIBE FLM est installé.

- Quantité d'eau insuffisante dans le siphon.
  - Remplissez à nouveau le siphon avec de l'eau.
- Siphon obstrué.
  - Vérifiez et réglez le tuyau d'eau de condensation.

## Liste d'alarmes

### Alarme A

À un niveau d'alarme A, le voyant rouge s'allume à l'avant et une icône d'alarme s'affiche. Le relais d'alarme est activé (si la sortie AUX est sélectionnée à cet effet dans le menu 5.4). Effectuez d'abord les actions suggérées à l'écran.

En fonction des paramètres du menu 5.1.4, la pompe à chaleur peut arrêter de produire de l'eau chaude sanitaire et/ou réduire la température ambiante pour vous avertir qu'une alarme s'est produite.



#### ATTENTION!

Les textes d'alarme à l'écran peuvent varier en fonction du nombre de pompes à chaleur connectées au système.

Entre autres choses, du texte peut être ajouté en fonction de la pompe à chaleur à laquelle l'alarme s'applique (EB10# où EB100 correspond au maître et EB101 - EB108, aux esclaves 1 à 8) et de l'endroit où se situe le composant concerné par l'alarme dans la pompe à chaleur (par exemple, EP14, qui correspond au module compresseur inférieur).

### Réinitialisation de l'alarme A

Les alarmes 1 à 39 sont automatiquement réinitialisées lorsqu'un capteur sans défaillance a été connecté durant 60 secondes ou lors d'une réinitialisation manuelle dans le menu d'alarme.

Les alarmes 40 à 53 sont réinitialisées manuellement dans le menu d'alarme.

Pour réinitialiser l'alarme 54, réinitialisez le disjoncteur de protection du moteur et réinitialisez manuellement l'alarme dans le menu d'alarme.

Les alarmes 55 à 57 sont réinitialisées manuellement dans le menu d'alarme.

Les alarmes 70 à 99 sont automatiquement réinitialisées lors de la reprise de la communication.

N° d'alarme	Texte de l'alarme à l'écran	Cause	Action de la pompe à chaleur.	Cause possible
1	Déf sonde BT1	Pas de contact avec la sonde. (Sonde de température, extérieur)	La température d'eau de chauffage calculée est définie sur la température d'eau de chauffage min.	<ul style="list-style-type: none"> <li>■ Bris de sonde ou court-circuit de la sonde.</li> <li>■ Sonde défectueuse.</li> </ul>
3	Déf sonde BT3	Pas de contact avec la sonde. (Sonde de température, retour chauffage)	Compresseur bloqué durant le chargement d'eau chaude sanitaire. « Température d'eau de chauffage max. du condenseur » est défini sur « retour max. ».	<ul style="list-style-type: none"> <li>■ Bris de sonde ou court-circuit de la sonde.</li> <li>■ Sonde défectueuse.</li> </ul>
6	Déf sonde BT6	Pas de contact avec la sonde. (Sonde de température, chargement d'eau chaude sanitaire)	Le chargement d'eau chaude sanitaire est bloqué.	<ul style="list-style-type: none"> <li>■ Bris de sonde ou court-circuit de la sonde.</li> <li>■ Sonde défectueuse.</li> </ul>
11	Déf sonde BT11	Pas de contact avec la sonde. (Sonde de température, sortie eau glycolée)	Compresseur bloqué.	<ul style="list-style-type: none"> <li>■ Bris de sonde ou court-circuit de la sonde.</li> <li>■ Sonde défectueuse.</li> </ul>
12	Déf sonde BT12	Pas de contact avec la sonde. (Sonde de température, eau de chauffage au condenseur)	Compresseur bloqué.	<ul style="list-style-type: none"> <li>■ Bris de sonde ou court-circuit de la sonde.</li> <li>■ Sonde défectueuse.</li> </ul>
20 *	Déf. : AZ1-BT20	Pas de contact avec la sonde. (Sonde de température, air évacué)	La pompe de circulation (AZ1-GP2) dans FLM est bloquée.	<ul style="list-style-type: none"> <li>■ Bris de sonde ou court-circuit de la sonde.</li> <li>■ Sonde défectueuse.</li> </ul>

N° d'alarme	Texte de l'alarme à l'écran	Cause	Action de la pompe à chaleur.	Cause possible
21 *	Err: AZ1-BT21	Pas de contact avec la sonde. (Sonde de température, air extrait)	La pompe de circulation (AZ1-GP2) dans FLM est bloquée.	<ul style="list-style-type: none"> <li>■ Bris de sonde ou court-circuit de la sonde.</li> <li>■ Sonde défectueuse.</li> </ul>
25	Err: BT25	Pas de contact avec la sonde. (Sonde de température, eau de chauffage, externe)	L'appoint supplémentaire est bloquée. Nouvelle valeur réelle = BT71 + 10 K	<ul style="list-style-type: none"> <li>■ Bris de sonde ou court-circuit de la sonde.</li> <li>■ Sonde défectueuse.</li> </ul>
26 *	Err: AZ1-BT26	Pas de contact avec la sonde. (Sonde de température, entrée du capteur géothermique)	La pompe de circulation (AZ1-GP2) dans FLM est bloquée.	<ul style="list-style-type: none"> <li>■ Bris de sonde ou court-circuit de la sonde.</li> <li>■ Sonde défectueuse.</li> </ul>
27	Déf cap :BP8	Pas de contact avec la sonde. (Sonde, basse pression)	Compresseur bloqué.	<ul style="list-style-type: none"> <li>■ Bris de sonde ou court-circuit de la sonde.</li> <li>■ Sonde défectueuse.</li> </ul>
28	Déf cap :BT71	Pas de contact avec la sonde. (Sonde de température, retour chauffage, externe)	Pas d'action. Le chauffage est bloqué avec l'alarme 25.	<ul style="list-style-type: none"> <li>■ Bris de sonde ou court-circuit de la sonde.</li> <li>■ Sonde défectueuse.</li> </ul>
29	Déf sonde BT29	Pas de contact avec la sonde. (Sonde de température, compresseur)	Compresseur bloqué.	<ul style="list-style-type: none"> <li>■ Bris de sonde ou court-circuit de la sonde.</li> <li>■ Sonde défectueuse.</li> </ul>
33 *	Déf. : EP30-BT53	Pas de contact avec la sonde. (Sonde de température, panneau solaire)	L'accessoire solaire est bloqué.	<ul style="list-style-type: none"> <li>■ Bris de sonde ou court-circuit de la sonde.</li> <li>■ Sonde défectueuse.</li> </ul>
34 *	Déf. : EP30-BT54	Pas de contact avec la sonde. (Sonde de température, ballon solaire)	L'accessoire solaire est bloqué.	<ul style="list-style-type: none"> <li>■ Bris de sonde ou court-circuit de la sonde.</li> <li>■ Sonde défectueuse.</li> </ul>
35 *	Déf:EM1-BT52	Pas de contact avec la sonde. (Sonde de température, chaudière)	La dérivation se ferme. Le brûleur s'arrête.	<ul style="list-style-type: none"> <li>■ Bris de sonde ou court-circuit de la sonde.</li> <li>■ Sonde défectueuse.</li> </ul>
36 *	Déf capt :EP21 BT2	Pas de contact avec la sonde. (Sonde de température, débit chauffage, système de chauffage 2)	Contrôle le capteur de retour (EP21-BT3).	<ul style="list-style-type: none"> <li>■ Bris de sonde ou court-circuit de la sonde.</li> <li>■ Sonde défectueuse.</li> </ul>
37 *	Déf capt :EP22 BT2	Pas de contact avec la sonde. (Sonde de température, débit chauffage, système de chauffage 3)	Contrôle le capteur de retour (EP22-BT3).	<ul style="list-style-type: none"> <li>■ Bris de sonde ou court-circuit de la sonde.</li> <li>■ Sonde défectueuse.</li> </ul>
38 *	Déf. capt :EP23 BT2	Pas de contact avec la sonde. (Sonde de température, débit chauffage, système de chauffage 4)	Contrôle le capteur de retour (EP23-BT3).	<ul style="list-style-type: none"> <li>■ Bris de sonde ou court-circuit de la sonde.</li> <li>■ Sonde défectueuse.</li> </ul>

N° d'alarme	Texte de l'alarme à l'écran	Cause	Action de la pompe à chaleur.	Cause possible
39 *	Err: EQ1-BT64	Pas de contact avec la sonde. (Sonde de température, conduite d'eau de rafraîchissement)	Le rafraîchissement est bloqué. La dérivation de rafraîchissement se ferme.	<ul style="list-style-type: none"> <li>■ Bris de sonde ou court-circuit de la sonde.</li> <li>■ Sonde défectueuse.</li> </ul>
40	Phs comp. 1	La phase de compresseur mentionnée est inférieure à 160 V depuis 30 min.	Compresseur bloqué.	Échec de phase
41	Phs comp. 2			
42	Phs comp. 3			
43	Séq ph inc	Les phases sont connectées dans le mauvais ordre.	Compresseur bloqué.	L'ordre des phases de l'alimentation électrique entrante est erroné.
44	Déf. : Sft.-Start	Les fusibles pour la grande carte de démarrage progressif sont défectueux (valables pour 30, 40 et 60 kW).	Compresseur bloqué.	<ul style="list-style-type: none"> <li>■ Fusible défectueux.</li> <li>■ Carte démarrage progressif défectueuse .</li> </ul>
51	Alarme BP	Pressostat basse pression est en dessous de la valeur de coupure.	Compresseur bloqué.	<p>Mauvaise circulation d'eau glycolée.</p> <ul style="list-style-type: none"> <li>■ Vérifiez le circulateur eau glycolée.</li> <li>■ Vérifiez que l'eau glycolée a été purgée.</li> <li>■ Vérifiez la concentration d'eau glycolée.</li> </ul> <p>Manque fluide frigorigène ou autre défaillance dans le circuit de frigorifique.</p> <ul style="list-style-type: none"> <li>■ Contactez un frigoriste agréé.</li> </ul>
53 *	Niv capt	Pressostat d'eau glycolée s'est déclenché.	Le compresseur et le circulateur eau glycolée sont bloqués.	Fuite dans le circuit d'eau glycolée.
54	Alarme PM	Le disjoncteur de protection du moteur s'est déclenché.	Compresseur bloqué.	<ul style="list-style-type: none"> <li>■ Rotation de phase incorrect.</li> <li>■ Compresseur défectueux.</li> </ul>
55	Al. refoulement	Le compresseur a été arrêté trois fois en l'espace de 240 minutes, car la température du gaz chaud a dépassé 135 °C.	Compresseur bloqué.	Compresseur défectueux.
56	N° de série erroné	Le numéro de série de la pompe à chaleur n'existe pas.	Les compresseurs se sont arrêtés et le relais est désactivé.	Numéro de série saisi incorrect.
57	Logiciel erroné	Le programme de la pompe à chaleur et les numéros de série ne correspondent pas.	Les compresseurs se sont arrêtés et le relais est désactivé.	Logiciel installé incorrect.
58	Alarme interrup press°	Le pressostat haute ou basse pression s'est déclenché.	Compresseur bloqué.	Mauvaise circulation côté eau glycolée ou eau de chauffage.

N° d'alarme	Texte de l'alarme à l'écran	Cause	Action de la pompe à chaleur.	Cause possible
60	Temp capt bas	La température de la sortie d'eau glycolée (BT11) est inférieure à la température minimale définie et l'alarme est sélectionnée comme permanente.	Compresseur bloqué.	Mauvaise circulation dans la eau glycolée. <ul style="list-style-type: none"> <li>■ Vérifiez le circulateur eau glycolée.</li> <li>■ Vérifiez que le circuit eau glycolée a été purgé.</li> <li>■ Vérifiez la concentration de l'eau glycolée.</li> </ul>
70	Déf com ent	La communication avec la carte d'entrée (AA3) est coupée.	Cela bloque le compresseur. Si la pompe à chaleur est le maître, la température d'eau de chauffage calculée est définie sur le niveau minimum.	Câbles de communication défectueux.
71	Déf com base	La communication avec la carte d'entrée (AA2 ou AA26) est coupée.	Compresseur bloqué.	Câbles de communication défectueux.
72	Déf. comm CM	La communication avec la carte démarrage progressif (AA10) est coupée.	Compresseur bloqué.	Câbles de communication défectueux.
73-95*	Err.com. acc.	La communication avec la carte accessoire est coupée.	L'accessoire est indisponible.	<ul style="list-style-type: none"> <li>■ Câbles de communication défectueux.</li> <li>■ L'accessoire est activé à l'écran même s'il n'est pas raccordé avec le câble de communication.</li> <li>■ Câble de communication mal raccordé.</li> <li>■ Commutateur DIP mal réglé.</li> <li>■ Aucune alimentation électrique vers la carte auxiliaire.</li> </ul>
96-99*	Err.com. RMU	La communication avec l'unité d'ambiance est coupée.	L'unité d'ambiance est bloquée.	Câbles de communication défectueux.



N° d'alarme	Texte de l'alarme à l'écran	Cause	Action de la pompe à chaleur.	Cause possible
252	P. chaleur escl. #1 err.comm.	La communication avec l'esclave est coupée.	Compresseur bloqué dans l'esclave.	Câbles de communication défectueux.
	P. chaleur escl. #2 err.comm.			
	P. chaleur escl. #3 err.comm.			
	P. chaleur escl. #4 err.comm.			
	P. chaleur escl. #5 err.comm.			
	P. chaleur escl. #6 err.comm.			
	P. chaleur escl. #7 err.comm.			
	P. chaleur escl. #8 err.comm.			
253 *	Déf. : QZ1-BT70	Pas de contact avec la sonde. (Sonde de température, eau chaude)	Le robinet mélangeur est fermé et seule l'eau froide est autorisée.	<ul style="list-style-type: none"> <li>■ Bris de sonde ou court-circuit de la sonde.</li> <li>■ Sonde défectueuse.</li> </ul>

\* Accessoire nécessaire.

## Alarme B

En cas d'alarme B, le voyant vert s'allume à l'avant et un symbole représentant un technicien de maintenance s'affiche dans la fenêtre d'informations jusqu'à la réinitialisation de l'alarme.

Toutes les alarmes sont automatiquement réinitialisées une fois la cause résolue. Ces alarmes sont des « alarmes à caractère informatif » et ne sont pas enregistrées dans le journal des alarmes.

N° d'alarme	Texte de l'alarme à l'écran	Cause	Action de la pompe à chaleur.	Réinitialisation automatique lorsque	Cause possible
101	Déf sonde BT1	Pas de contact avec la sonde. (Sonde de température, extérieur)	La température d'eau de chauffage calculée est définie sur la température d'eau de chauffage min.	Contact continu avec la sonde.	<ul style="list-style-type: none"> <li>■ Bris de sonde ou court-circuit de la sonde.</li> <li>■ Sonde défectueuse.</li> </ul>
103	Déf sonde BT3	Pas de contact avec la sonde. (Sonde de température, retour chauffage)	Compresseur bloqué durant le chargement d'eau chaude sanitaire. « Température d'eau de chauffage max. du condenseur » est défini sur « retour max. ».	Contact continu avec la sonde.	<ul style="list-style-type: none"> <li>■ Bris de sonde ou court-circuit de la sonde.</li> <li>■ Sonde défectueuse.</li> </ul>
106	Déf sonde BT6	Pas de contact avec la sonde. (Sonde de température, chargement d'eau chaude sanitaire)	Le chargement d'eau chaude sanitaire est bloqué.	Contact continu avec la sonde.	<ul style="list-style-type: none"> <li>■ Bris de sonde ou court-circuit de la sonde.</li> <li>■ Sonde défectueuse.</li> </ul>
111	Déf sonde BT11	Pas de contact avec la sonde. (Sonde de température, sortie eau glycolée)	Compresseur bloqué.	Contact continu avec la sonde.	<ul style="list-style-type: none"> <li>■ Bris de sonde ou court-circuit de la sonde.</li> <li>■ Sonde défectueuse.</li> </ul>
112	Déf sonde BT12	Pas de contact avec la sonde. (Sonde de température, eau de chauffage au condenseur)	Compresseur bloqué.	Contact continu avec la sonde.	<ul style="list-style-type: none"> <li>■ Bris de sonde ou court-circuit de la sonde.</li> <li>■ Sonde défectueuse.</li> </ul>
125	Err: BT25	Pas de contact avec la sonde. (Sonde de température, eau de chauffage, externe)	L'appoint supplémentaire est bloquée. Nouvelle valeur réelle = BT71 + 10 K	Contact continu avec la sonde.	<ul style="list-style-type: none"> <li>■ Bris de sonde ou court-circuit de la sonde.</li> <li>■ Sonde défectueuse.</li> </ul>
128	Déf cap :BT71	Pas de contact avec la sonde. (Sonde de température, retour chauffage, externe)	Pas d'action. Le chauffage est bloqué avec l'alarme 25.	Contact continu avec la sonde.	<ul style="list-style-type: none"> <li>■ Bris de sonde ou court-circuit de la sonde.</li> <li>■ Sonde défectueuse.</li> </ul>

N° d'alarme	Texte de l'alarme à l'écran	Cause	Action de la pompe à chaleur.	Réinitialisation automatique lorsque	Cause possible
129	Déf sonde BT29	Pas de contact avec la sonde. (Sonde de température, compresseur)	Compresseur bloqué.	Contact continu avec la sonde.	<ul style="list-style-type: none"> <li>■ Bris de sonde ou court-circuit de la sonde.</li> <li>■ Sonde défectueuse.</li> </ul>
135 *	Déf:EM1-BT52	Pas de contact avec la sonde. (Sonde de température, chaudière)	La dérivation se ferme. Le brûleur s'arrête.	Contact continu avec la sonde.	<ul style="list-style-type: none"> <li>■ Bris de sonde ou court-circuit de la sonde.</li> <li>■ Sonde défectueuse.</li> </ul>
136 *	Déf capt :EP21 BT2	Pas de contact avec la sonde. (Sonde de température, débit chauffage, système de chauffage 2)	Pas de fonction.	Contact continu avec la sonde.	<ul style="list-style-type: none"> <li>■ Bris de sonde ou court-circuit de la sonde.</li> <li>■ Sonde défectueuse.</li> </ul>
137 *	Déf capt :EP22 BT2	Pas de contact avec la sonde. (Sonde de température, débit chauffage, système de chauffage 3)	Pas de fonction.	Contact continu avec la sonde.	<ul style="list-style-type: none"> <li>■ Bris de sonde ou court-circuit de la sonde.</li> <li>■ Sonde défectueuse.</li> </ul>
138 *	Déf. capt :EP23 BT2	Pas de contact avec la sonde. (Sonde de température, débit chauffage, système de chauffage 4)	Pas de fonction.	Contact continu avec la sonde.	<ul style="list-style-type: none"> <li>■ Bris de sonde ou court-circuit de la sonde.</li> <li>■ Sonde défectueuse.</li> </ul>
139 *	Err: EQ1-BT64	Pas de contact avec la sonde. (Sonde de température, conduite eau de rafraîchissement)	Le rafraîchissement est bloqué. La dérivation de rafraîchissement se ferme.	Contact continu avec la sonde.	<ul style="list-style-type: none"> <li>■ Bris de sonde ou court-circuit de la sonde.</li> <li>■ Sonde défectueuse.</li> </ul>
140	Phs comp. 1	La phase 1 vers le compresseur a été brièvement absente.	Compresseur bloqué.	La phase revient.	N'importe quelle vérification de <ul style="list-style-type: none"> <li>■ Fusibles de phase</li> <li>■ Raccordements de câbles</li> </ul>
141	Phs comp. 2	La phase 2 vers le compresseur a été brièvement absente.			
142	Phs comp. 3	La phase 3 vers le compresseur a été brièvement absente.			

N° d'alarme	Texte de l'alarme à l'écran	Cause	Action de la pompe à chaleur.	Réinitialisation automatique lorsque	Cause possible
160	Temp capt bas	La sortie d'eau glycolée a atteint la température min. définie.	Compresseur bloqué.	La température d'eau glycolée a augmenté de 1 °C au niveau de l'entrée d'eau glycolée durant une tentative de démarrage.	Paramètres potentiellement incorrects
161	Ret. capt. él.	La sortie d'eau glycolée a atteint la température max. définie.	Compresseur bloqué.	La température d'eau glycolée a chuté de 1 °C au niveau de l'entrée d'eau glycolée durant une tentative de démarrage.	Paramètres potentiellement incorrects
162	Sort. cond. él.	La sortie d'eau glycolée a atteint la température max. autorisée.	Compresseur bloqué.	La température d'eau de chauffage a augmenté de 2 °C au niveau de l'entrée du condenseur durant une tentative de démarrage.	Paramètres potentiellement incorrects
163	Ent. cond. él.	L'entrée du condenseur a atteint la température max. autorisée.	Compresseur bloqué.	La température d'eau de chauffage a chuté de 2 °C au niveau de l'entrée du condenseur durant une tentative de démarrage.	Paramètres potentiellement incorrects
170	Déf com ent	Une erreur de communication s'est produite avec la carte d'entrée. AA3.	Information uniquement	La communication a repris.	Vérifiez les câbles de communication et les raccordements.
171	Déf com base	Une défaillance de communication s'est produite avec la carte de base AA2 ou AA26.	Information uniquement	La communication a repris.	Vérifiez les câbles de communication et les raccordements.
172	Déf. comm CM	Une défaillance de communication s'est produite avec la carte démar prog AA10.	Information uniquement	La communication a repris.	Vérifiez les câbles de communication et les raccordements.

N° d'alarme	Texte de l'alarme à l'écran	Cause	Action de la pompe à chaleur.	Réinitialisation automatique lorsque	Cause possible
173-179*	Err.com. acc.	Une défaillance de communication s'est produite avec la carte accessoire.	L'accessoire est bloqué.	La communication a repris.	<ul style="list-style-type: none"> <li>■ Câbles de communication défectueux.</li> <li>■ L'accessoire est activé à l'écran même s'il n'est pas raccordé avec le câble de communication.</li> <li>■ Câble de communication mal raccordé.</li> <li>■ Commutateur DIP mal réglé.</li> <li>■ Aucune alimentation électrique vers la carte auxiliaire.</li> </ul>
180	Antigel	<ul style="list-style-type: none"> <li>■ La température extérieure était inférieure à +3 °C au moment du blocage du chauffage.</li> <li>■ La température extérieure était inférieure à +3 °C au moment du blocage du compresseur par l'alarme et l'appoint supplémentaire n'est pas autorisée.</li> <li>■ La sonde de température, extérieure (BT1) est coupée.</li> </ul>	Le chauffage est autorisé et la température d'eau de chauffage calculée est définie sur la température d'eau de chauffage minimale.	La température extérieure dépasse +3 °C ou le chauffage est autorisé.	Paramètres incorrects
181 *	Problèmes d'augmentation périodique	La hausse périodique de l'eau chaude n'a pas atteint la température d'arrêt en 5 heures.	Information uniquement	Des informations sont affichées à l'écran.	Paramètres incorrects
182	Contrôleur de charge activé	La consommation électrique mesurée dépasse la taille de fusible définie dans le menu 5.1.12.	La pompe à chaleur déconnecte les étapes électriques pour l'appoint électrique supplémentaire étape par étape.	La consommation électrique est réduite en dessous la taille de fusible définie dans le menu 5.1.12.	-
184 *	Al. filtre	La durée définie dans le menu 5.3.1 a expiré.	Information uniquement	-	-

N° d'alarme	Texte de l'alarme à l'écran	Cause	Action de la pompe à chaleur.	Réinitialisation automatique lorsque	Cause possible
185-195*	Err.com. acc.	Une défaillance de communication s'est produite avec la carte accessoire.	L'accessoire est bloqué.	La communication a repris.	<ul style="list-style-type: none"> <li>■ Câbles de communication défectueux.</li> <li>■ Commutateur DIP mal réglé.</li> </ul>
196-199*	Err.com. RMU	Une défaillance de communication s'est produite avec l'unité d'ambiance.	Information uniquement	La communication a repris.	Vérifiez les câbles de communication et les raccordements.

\* Accessoire nécessaire.

# 6 Index

## Index

- A**  
Affichage, 6  
Aider la pompe de circulation à démarrer, 35
- B**  
Bouton de commande, 6  
Bouton OK, 6  
Bouton Retour, 6
- C**  
Commande, 6, 10  
    Commande - Menus, 10  
    Commande - Présentation, 6  
Commande - Menus, 10  
    Menu 5 - ENTRETIEN, 26  
Commande - Présentation, 6  
Commutateur, 6  
Consignes de sécurité, 3  
Contact, 5
- D**  
Dépannage, 41  
Données d'installation, 2
- E**  
Entretien, 34  
    Opérations d'entretien, 34
- F**  
Fonctionnement, 8
- G**  
Gestion de l'alarme, 41
- I**  
Informations importantes, 2  
    Contact, 5  
    Données d'installation, 2  
    Sécurité, 3
- L**  
Liste d'alarmes, 43
- M**  
Menu 5 - ENTRETIEN, 26  
Menu Aide, 9  
Mode Veille, 34
- N**  
Navigation entre les fenêtres, 9  
Numéro de série, 4
- O**  
Opérations d'entretien, 34  
    Aider la pompe de circulation à démarrer, 35  
    Mode Veille, 34  
    Retrait des module compresseur, 36  
    Sortie USB, 39  
    Valeurs de la sonde de température, 35  
    Vidange du circuit eau glycolée, 35  
    Vidange du préparateur ECS, 34  
    Vidange du système de chauffage - rafraîchissement, 34
- P**  
Perturbations du confort, 41  
    Dépannage, 41  
    Gestion de l'alarme, 41  
    Liste d'alarmes, 43
- R**  
Réglage d'une valeur, 8  
Retrait des module compresseur, 36
- S**  
Sélection d'options, 8  
Sélection d'un menu, 8  
Sortie USB, 39  
Système de menus, 7  
    Fonctionnement, 8  
    Menu Aide, 9  
    Navigation entre les fenêtres, 9  
    Réglage d'une valeur, 8  
    Sélection d'options, 8  
    Sélection d'un menu, 8  
    Utilisez le clavier virtuel, 9
- U**  
Unité d'affichage, 6  
    Affichage, 6  
    Bouton de commande, 6  
    Bouton OK, 6  
    Bouton Retour, 6  
    Commutateur, 6  
    Voyant d'état, 6  
Utilisez le clavier virtuel, 9
- V**  
Valeurs de la sonde de température, 35  
Vidange du circuit eau glycolée, 35  
Vidange du préparateur ECS, 34  
Vidange du système de chauffage - rafraîchissement, 34  
Voyant d'état, 6











NIBE AB Sweden  
Hannabadsvägen 5  
Box 14  
SE-285 21 Markaryd  
info@nibe.se  
www.nibe.eu



231280