

# Central d'extinction RP1r

Central 3 zones pour protéger un risque d'extinction



## ***Manuel d'utilisation*** ***(Version software 2.00)***

**MN-DT-102I\_D**  
**15 FEVRIER 2008**

TABLE DES MATIERES

<b>1. Introduction.....</b>	<b>3</b>
1.1 But du manuel .....	3
1.2 Avant l'installation .....	3
1.3 Conception et planification du système .....	3
1.4 Marquage CE .....	3
1.5 Généralités.....	4
1.6 Caractéristiques principales RP1r.....	5
1.7 Câblage .....	8
<b>2. CONNEXIONS ET CABLAGE.....</b>	<b>8</b>
2.1 RP1r schéma de la carte.....	10
2.2 Raccordement de la zone de détection .....	11
2.3 Raccordement de la sortie sirènes .....	13
2.4 Connexion des entrées surveillées.....	13
2.5 Câblage des relais .....	14
2.6 Câblage de l'alimentation 24Vdc .....	15
2.7 Entrée Digitale.....	16
2.8 Clé utilisateur (Niveau 2)/Bouton poussoir d'extinction manuel.....	16
<b>3. Utilisation du système .....</b>	<b>18</b>
3.1 Modes de fonctionnement du RP1r: .....	18
3.2 Niveaux d'accès .....	18
3.3 Etat normal.....	18
3.4 Une seule zone en état d'alarme (Pré-activation).....	19
3.5 Deux zones en état d'alarme. (Activation) .....	19
3.6 Délai avant l'activation de l'extinction .....	20
3.7 Extinction.....	20
3.8 Signal représentant le flux de l'agent d'extinction.....	20
3.9 Signal pression basse .....	20
3.10 Signal porte ouverte .....	21
3.11 Elément d'arrêt.....	21
3.12 Elément d'abandon d'urgence .....	22
3.13 Délai d'extinction manuelle .....	19
3.14 Fin du signal d'extinction.....	22
3.15 Arrêt sirènes.....	22
3.16 Délai sirène (Etat pré-activation).....	23
3.17 Contrôle du temps d'émission de l'agent ou temps d'activation (paramètre "dr") .....	24
3.18 Evacuation .....	24
3.19 Test Lampes .....	25
3.20 Réarmement .....	25
3.21 Zones hors service.....	25
3.22 Mettre hors service le processus d'extinction .....	25
3.23 Défaits circuits surveillés.....	26
3.24 Activation de la sortie extinction 2.....	26
<b>4. Mode de programmation.....</b>	<b>27</b>
4.1 Configuration des micro-sélecteurs .....	30
<b>5. Fonctions spéciales .....</b>	<b>33</b>
<b>(Non conforme à l'EN54).....</b>	<b>33</b>

# 1. Introduction

## 1.1 But du Manuel

Le but de ce manuel est de fournir à l'utilisateur toutes les procédures recommandées et tous les détails techniques pour une installation, une programmation et une configuration réussie du central Notifier **RP1r**.

Le manuel doit être lu, et son contenu doit être clairement compris, avant de commencer tout travail sur le central.

Un dommage sur le central peut résulter du NON respect des procédures recommandées et décrites dans ce manuel. Si vous avez des doutes, consulter votre fournisseur avant de continuer l'installation, la programmation ou la configuration du système.

## 1.2 Avant l'Installation

Le central est facile à installer en suivant les procédures recommandées et décrites dans ce manuel.

Avant de travailler sur les bornes d'alimentation, vérifiez que l'alimentation principale du central est déconnectée.

Lisez attentivement les procédures d'installation et de configuration de ce manuel. Il est recommandé par le fabricant de vérifier les lignes de câblages avant d'effectuer un raccordement au central ou à un équipement. N'effectuez pas de fonction de configuration sans avoir complètement compris leurs fonctionnements.

## 1.3 Conception et planification du système

On suppose que le système, dont fait partie ce central, a été conçu par un installateur compétent en système de détection d'incendie selon les exigences de la norme EN54 partie 14 et toutes les autres normes locales qui sont d'application. Les schémas de conception doivent indiquer clairement l'implantation de tous les équipements, central et détecteurs.

Les centraux **RP1r** sont fabriqués conformément aux normes nationales et locales. Le central satisfait aux exigences de la EN54 partie 2 et 4.

Cependant, quelques pratiques d'installation et de configuration peuvent enfreindre la norme EN54. Dans ce cas, une indication appropriée est donnée dans le manuel.

## 1.4. Marquage CE

Le central est marqué CE pour prouver qu'il répond aux exigences des directives suivantes de la communauté européenne:

Directive de compatibilité électromagnétique 89/336/EEC (et les directives amendées 92/31/EEC, 93/68/EEC)

Directive de basse tension 73/23/EEC (et les directives amendées 93/68/EEC).

### 1.5. Généralités.

Le central d'extinction **RP1r** a été conçu par Notifier pour gérer correctement et suivant la l'EN12094:1/2003 et EN54-2 et EN54-4 une séquence d'extinction automatique de tout système d'extinction. Le central compacte **RP1r** a 2 microprocesseurs pour améliorer la sécurité et inclut une alimentation à découpage de 65W avec un chargeur de batteries.

Le **RP1r** a 3 zones d'entrées permettant le raccordement en direct de détecteurs conventionnels 2 fils ou de boutons poussoirs d'extinction externes. Le central comprend aussi deux sorties d'extinction surveillées et deux sorties sirènes de différentes fréquences afin d'identifier chaque état de l'extinction (Pré-activation, activation, condition d'abandon, condition d'arrêt et Extinction imminente). Sur la face avant du central, il y a des boutons poussoirs de fonctions, un bouton poussoir d'extinction, un afficheur de 2 chiffres qui indique les secondes restantes avant l'extinction (après un accusé d'extinction et avec le signal GAS allumé), et un interrupteur à clé pour la sélection du mode de fonctionnement : automatique, manuel ou hors service.

Il y a un nombre de circuits d'entrée pour: un élément d'arrêt d'extinction, un élément d'abandon d'extinction, la surveillance de la pression du flux ainsi qu'une pression basse, l'ouverture de porte qui est capable d'annuler l'extinction. En dehors des deux sorties d'extinction, il y a aussi des sorties états (Pré-activation, activation ou processus d'extinction en cours), défaut général, d'extinction automatique inhibée et de défaut sortie d'extinction. Le RP1r comprend aussi des sorties relais afin d'indiquer l'état d'extinction (automatique, manuel ou système hors service), et si le central est en mode abandon, ou arrêt, l'état du détecteur de flux et encore deux autres sorties d'alimentation réarmables et non réarmables.

Le **RP1r** permet le raccordement à une station déportée ou à un modem via le protocole Ademco Contact ID. L'historique des raccordements est inclu.

Le central **RP1r** peut être facilement programmé grâce aux micro sélecteurs. Les délais d'extinction peuvent être programmés en pas de 5 secondes (de 0 à 60 secondes) et 4 temps de durée d'extinction peuvent aussi être configuré (2 secondes, 60 secondes, de 0 à 300 secondes ou de 0 au REARMEMENT).

Le central RP1r a été conçu pour satisfaire à l'**EN12094:1 2003: Systèmes de lutte contre l'incendie – Composants de systèmes d'extinction par gaz - Part 1: Conditions et méthodes de test pour les éléments électriques automatique de contrôle et de retardement.**

Part ailleurs, le central RP1r satisfait à l'EN12094:1 *Options avec conditions:*

- 4.17 Délai du signal d'extinction.
- 4.18 Signal représentant le flux de l'agent d'extinction.
- 4.19 Surveillance de l'état des composants. (Pression Basse / Flux)
- 4.20 Élément d'arrêt d'urgence. (Séquence *b*)
- 4.21 Contrôle du temps d'activation.
- 4.23 Mode uniquement manuel..
- 4.26 Activation équipement externe (exigé en Belgique)
- 4.27 Élément d'abandon d'urgence
- 4.30 Activation des sirènes avec différents signaux

**NOTE:** Tous les efforts ont été pris pour s'assurer de l'exactitude du contenu de ce manuel, mais le fabricant se réserve le droit de modifier les informations sans communication préalable.

## 1.6 RP1r Caractéristiques principales

- Central d'extinction compact contrôlé par un deux microprocesseur.
- Tension d'alimentation: 90-264Vac 50/60Hz. Puissance totale: 65W (2,4A à 27Vcc). Courant maximum fournit par le RP1r: 2,4Amp.
- 2 sorties sirènes surveillées (2 x 250mA)
- 2 sorties d'alimentation auxiliaire 2 x 250mA (non-réarmable et réarmable).
- 2 circuits d'extinction. Courant maximum de chaque sortie d'extinction: 1Amp. (Attention le courant max. que le central peut fournir est de 2,4Amp).
- Courant de repos du central: 125mA.
- Courant de charge des batteries: 300mA maximum (2 batteries de 7A/h).
- Fusible des batteries: F4L 250V (4Amp).
- Toutes les sorties ont un fusible électronique pour la protection contre les courts-circuits.
- Indice de protection du central: IP30.
- Journal d'historique de 450 événements pouvant être affiché par le PK-RP1r.
- Classification climatique: Class A, à l'intérieur. Température d'utilisation: -5°C à +40°C. Humidité: 95% max. H.R.
- 2 zones de détection pour détecteurs conventionnels et 1 zone de détection pour détecteurs conventionnels ou pour une extinction manuelle.
- Élément d'abandon et d'arrêt d'extinction.
- Délai programmable des sirènes (rS) de 1 à 10 min avant l'activation des sirènes.
- Délai des sirènes forcé via le clavier, le bouton poussoir d'alarme ou par deux zones en alarme.
- Circuits d'entrée pour pression du flux, pression basse, contrôle d'ouverture de porte et mise hors service mécanique de l'extinction.
- 2 circuits d'extinction. Le second circuit d'extinction peut être utilisé pour une pré-activation, indépendamment d'une zone en pré-alarme / alarme et il active la sortie d'extinction 1 par défaut.
- Afficheur indiquant les secondes restantes avant l'extinction.
- 36 leds d'indication pour une identification rapide des événements.
- Relais:
  - Alarme générale (Pré-activation)
  - Processus d'extinction activé (coïncidence)
  - Evacuation
  - Processus d'extinction en cours
  - Défaut circuit d'extinction
  - Défaut général
  - Pression du flux
  - Etat:
    - Manuel
    - Automatique
    - Extinction hors service.
- Sortie collecteur ouvert pour signaler l'extinction en:
  - Mode d'arrêt
  - Mode d'abandon
- Entrées digitales pour actions déportées configurable comme: réarmement système, Evacuation, arrêt sirènes ou tempo on/off.
- Bornes enfichables pour toutes les connexions.
- Logiciel pour afficher l'état du système sur un PC.
- Satisfait aux normes EN54-2/4 et EN12094/1:2003.
- Dimensions (mm): 379 (largeur) x 356 (hauteur) x 95 (profondeur).

**ACCESSOIRES**

- **VSN-LL** Clé pour accès niveau 2.
  - **PK-RP1r** Logiciel de surveillance
  - **VSN-232** Carte RS-232
  - **VSN-IP** Carte Adresse IP (VSN-232 requise)
  - **RP-CRA** Carte modem pour connection à une station centrale en utilisant le format Ademco Contact ID. (Consulter la disponibilité avec Notifier).
  - **VSN-4REL** Carte de 4 relais
- **RP1r DIMENSIONS (mm):** 379 (largeur) x 356 (hauteur) x 95 (profondeur).

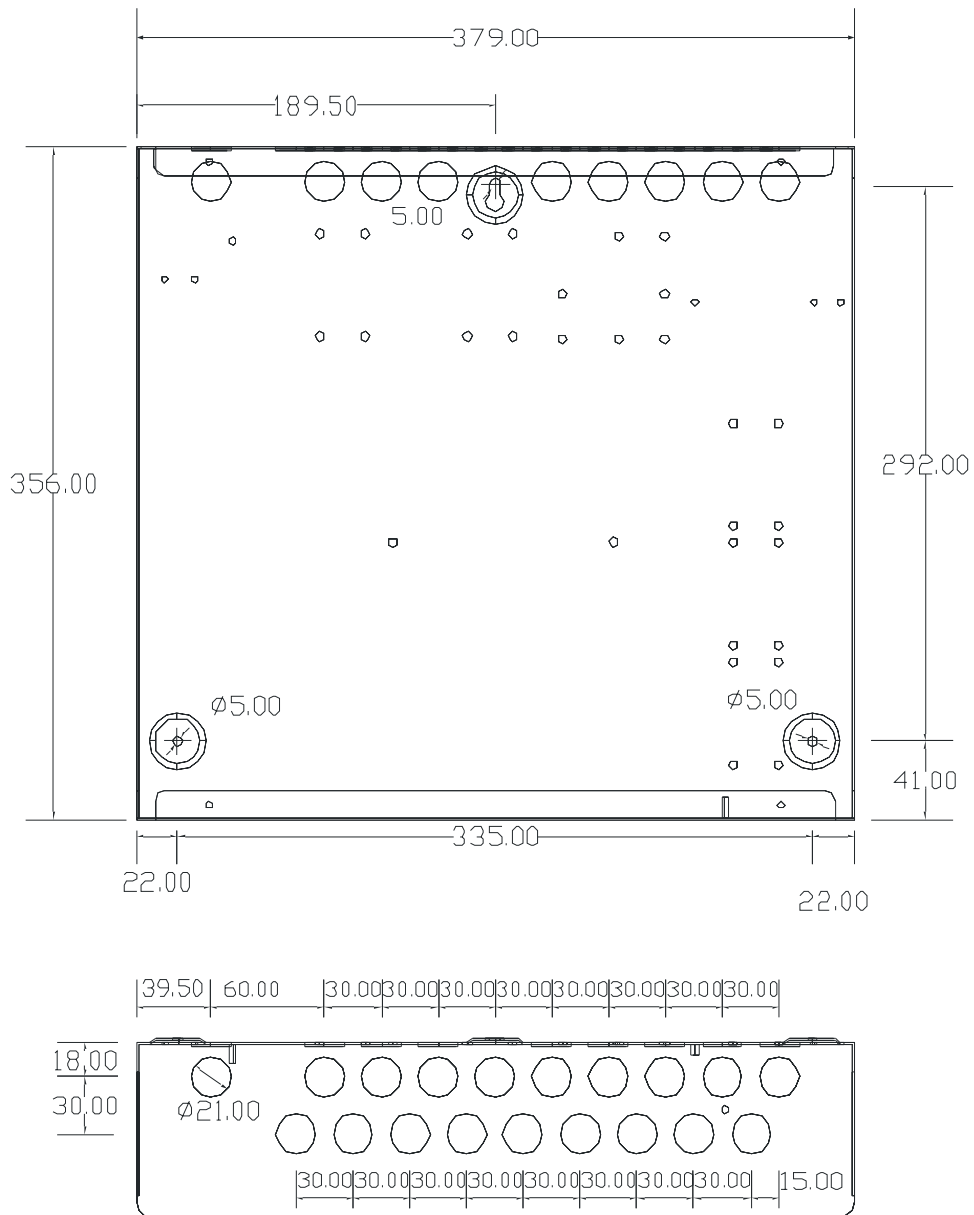

Indications sur la face avant du central:

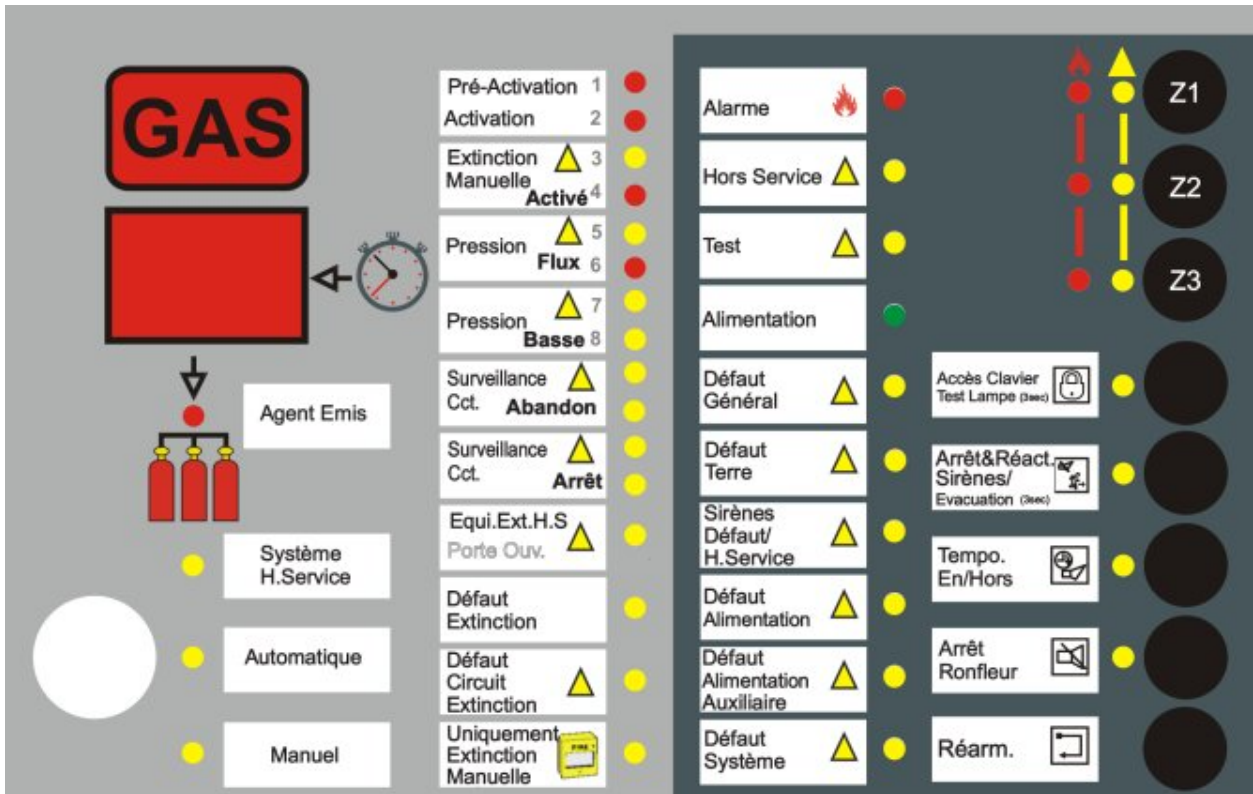

Central d'extinction  
EN12094:1/2003

Central conventionnel  
EN54-2/4

## 1.7 Câblage

### **Instructions de câblage**

Tous les câbles devront être conformes aux normes courantes IEE de câblage (BS7671) ou aux normes locales de câblage. Notez également les exigences de la norme EN54-14 de câblage et de connexion d'un système d'alarme et de détection d'incendie.

**Exigences EMC:** Pour répondre aux exigences EMC des directives Européenne, il est nécessaire de s'assurer qu'un câble blindés ou faradisé est utilisé.

La taille du câble conducteur doit être au minimum de 0.5mm<sup>2</sup>. Les bornes acceptent les conducteurs de 0.5 à 2.5mm<sup>2</sup>.

Les câbles devront être introduits dans le boîtier arrière par les trous pré-forés de 20mm fournis sur le dessus et la base du boîtier. Assurez-vous que les ouvertures soient fermées avant de connecter l'alimentation du central.

### **Alimentation**

L'alimentation du central doit être fournie avec un disjoncteur bipolaire approprié et facilement accessible. L'alimentation 220 volts doit être munie d'un fusible évalué selon les caractéristiques.

Assurez-vous toujours que les câbles d'alimentation sont introduits par le boîtier arrière séparément des câbles de basses tensions. Tous les câbles basses tensions doivent avoir un indice minimum de 300Vac.

**La connexion de la terre de l'alimentation doit être effectuée avant la connexion des blindages des câbles externes.**

### **Blindage des câbles**

Les câbles doivent être blindés. Le fil de blindage doit être connecté à l'intérieur du boîtier arrière comme ceci:

- a. Le blindage doit être de longueur suffisante pour connecter la terre à l'étape de mise en service. Une fois que tous les câbles sont connectés, assurez-vous qu'une bonne connexion de terre est créée.
- b. Utiliser une gaine d'isolation pour isoler les extrémités des câbles entre la position d'entrée et le point de terre. Faites les longées le plus près de l'arrière du boîtier.

### **Bornes des câbles**

Cette section fournit une indication sur l'endroit de passage des câbles à l'intérieur du boîtier arrière pour faciliter le raccordement

- a. L'alimentation principale doit être introduite à l'intérieur du central de telle façon que le fils de phase (L) et le fils du neutre (N) connectés aux bornes d'alimentation soient le plus court possible. Ceci doit être fait avant la connexion des autres câbles.
- b. Tous les câbles de zone et des auxiliaires devront être introduits dans le central par les passages appropriés et placés avec soin entre les entrées et les borniers de raccordement.

### **Qualité du câble et ou installation du câble**

Il est important qu'un câble de bonne qualité soit utilisé, et que l'installation technique soit correctement réalisée. En général, les conditions d'installation suivantes doivent être rencontrées:

- a. Toutes les sections de câbles doivent être circulaires pour permettre la bonne fixation en utilisant des presse-étoupes.
- b. Le câble doit être blindé (faradisé) pour fournir une protection contre les interférences des fréquences radio (RFI) et le blindage doit être connecté au point de mise à la terre dans le boîtier arrière
- c. Le blindage doit être continu.
- d. Le câble recommandé pour l'utilisation est MICC avec une gaine LSF PVC, un câble résistant au feu suivant la BS7629 ou PVC/SWA/PVC de BS6387.



**Câbles recommandés**

Les câbles recommandés pour ce central sont :

Constructeur	Nom du produit	Référence	Type <sup>(1)</sup>
AEI	MICC	2L1.5	Amélioré
AEI	Firetec	298-052	Standard
Draka	FiretufPlus	FTPLUS2E1.5RD	Amélioré
Draka	Firetuf	FTZ 2E1.5	Standard
Pirelli	FP Plus	FP Plus 2x1.5 Red	Amélioré
Pirelli	FP200 Gold	FP200 Gold 2x1.5 Red	Standard
ASCABLE	2 x 1,5 LHR	2 x 1,5 LHR	Résistant au feu et sans halogène
ASCABLE	2 x 2,5 LHR	2 x 2,5 LHR	Résistant au feu et sans halogène

(1) Pour une définition des conditions de câble 'Standard' et 'Amélioré' et de leurs différentes applications, référez vous à la BS 5839-1, Section 26.

Le câble amélioré est typiquement requis pour les sorties sirènes tandis que les câbles standard seraient plus adapter pour d'autres entrées / sorties, s'il y a des chemins de câbles différents.

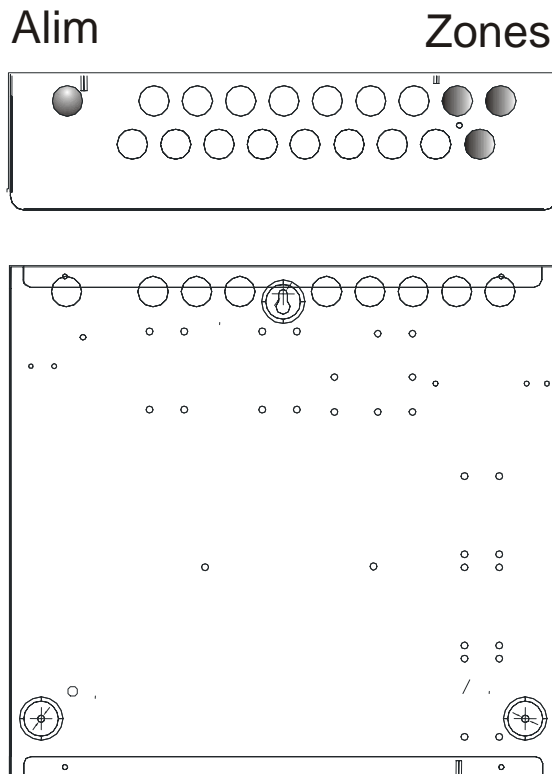

**Considérations EMC**

En suivant les instructions ci-dessus et en utilisant des câbles blindés, les problèmes EMC seront évités. En particulier dans les environnements EMC difficiles, ou du câble non recommandé est utilisé, il est possible d'utiliser des douilles de ferrite aux câbles entrants dans le central, en particulier les câbles d'entrée d'alimentation, des sirènes et des sorties auxiliaires.

Les douilles de "ferrite" doivent être mises sur tous les conducteurs et aussi près que possible de l'entrée des câbles. S'il y a lieu, utilisez une entretoise (non fournie) pour tenir la ferrite en position. Si des ferrites additionnelles sont requises, celles-ci peuvent être achetées via votre fournisseur.

## 2. CONNEXIONS ET CABLAGE

### 2.1 RP1r schéma de la carte

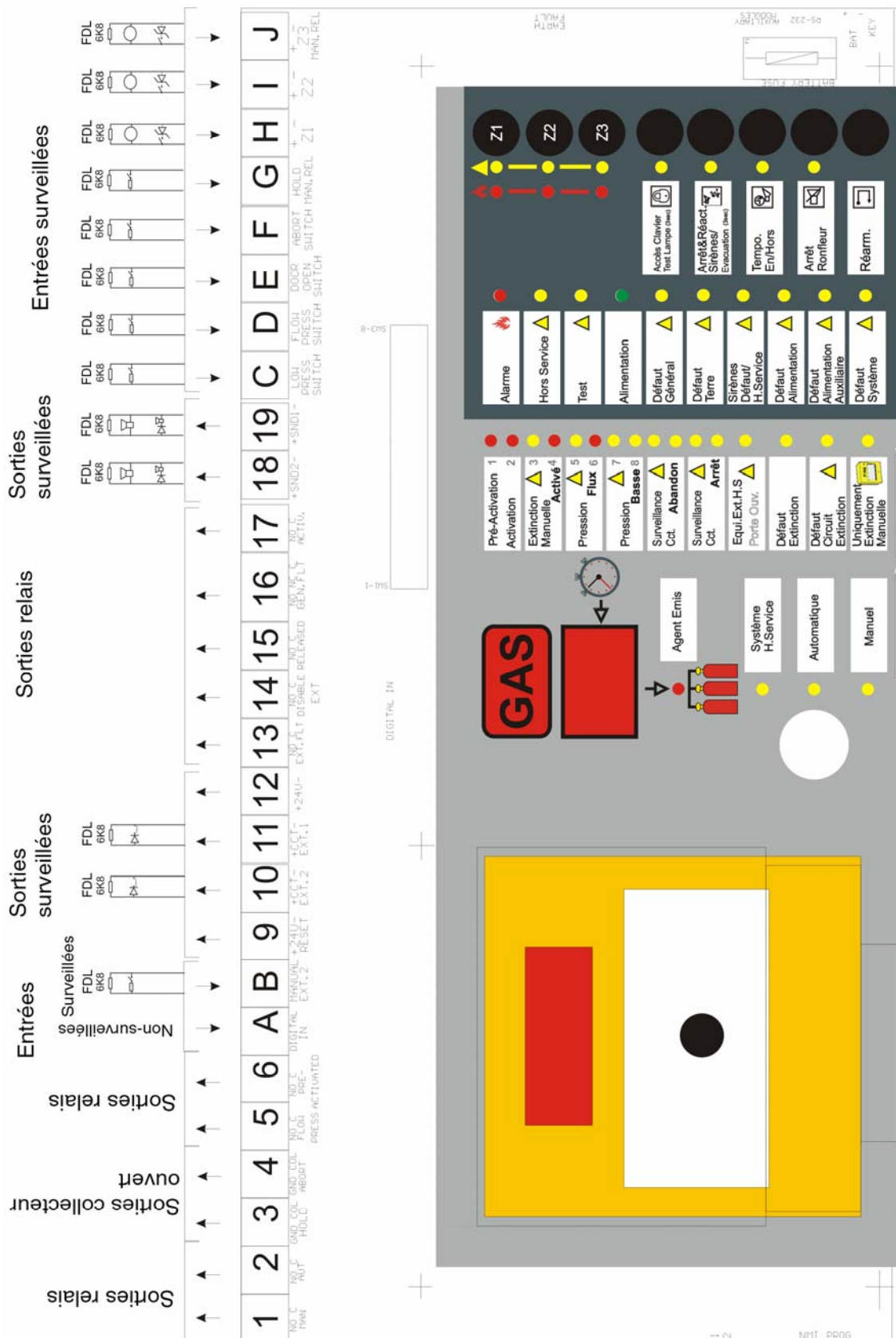

**Note:** Les relais 1, 2, 5, 6, 13, 14, 15 et 17 sont NO (Normalement Ouvert) mais peuvent devenir NF (Normalement Fermé). Contacter le département technique de Notifier.  
Le relais 16 (défaut) est NO/NF (Normalement Ouvert / Normalement Fermé)

Connexions VSN-4REL et VSN-232

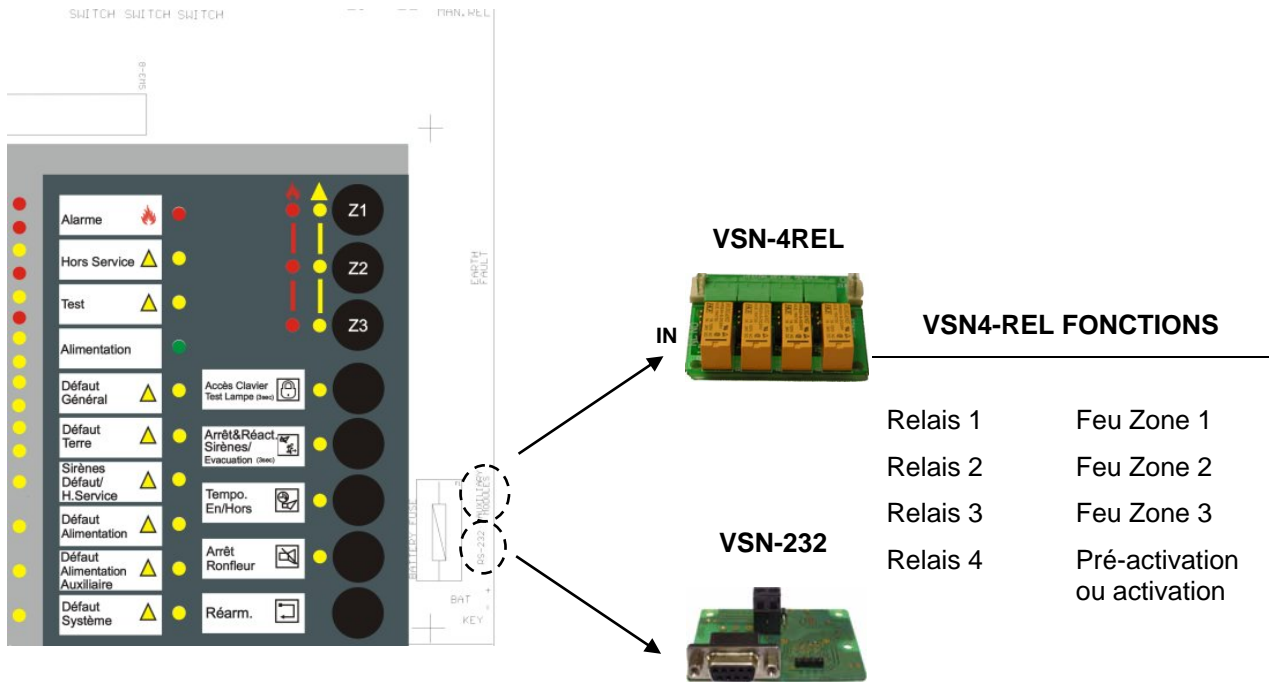

**2.2.a. Câblage de la zone de détection**

Les zones de détection fournissent une tension nominale de 24Vdc pour alimenter les détecteurs conventionnels et boutons-poussoirs.

Les circuits de zone doivent être câblés comme un simple circuit, sans configuration en étoile ou en T, pour permettre à la surveillance du circuit de travailler correctement.

Lors de l'utilisation de détecteurs de la série 800, jusqu'à 32 détecteurs peuvent être installés.

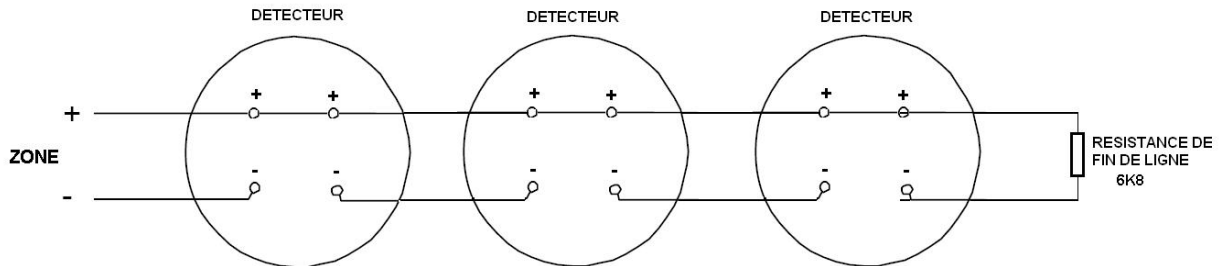

**2.2.b. Câblage de la zone 1 et 2 avec des BP ou de la zone 3 comme BP d'extinction manuelle (SW1-5 OFF)**

Lorsqu'il est nécessaire de distinguer l'indication d'une alarme d'un détecteur d'une indication d'une alarme de bouton-poussoir dans une zone, une diode zéner doit être installée dans les zones 1 et 2.

L'alarme d'un détecteur sera indiquée par le clignotement de la led tandis que l'alarme d'un bouton-poussoir sera indiquée par une led fixe.

Si la zone est configurée comme une zone d'extinction manuelle (SW1-5 sur la position OFF), il n'est pas nécessaire d'installer une diode Zéner pour indiquer l'alarme d'un bouton poussoir.

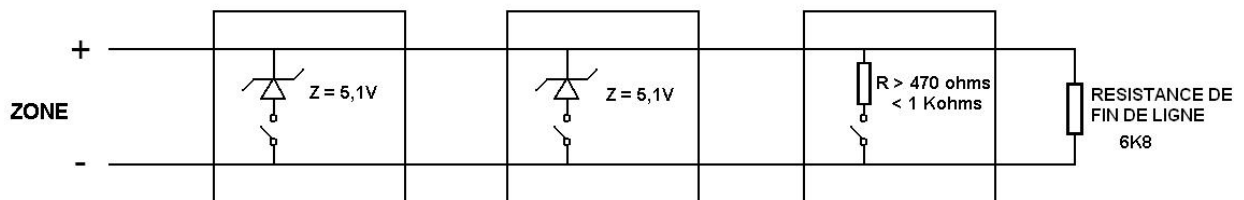

**Etat de la zone en fonction de la tension:**

%	0	15	27	74	94	100
Description	Court circuit	Alarme Bouton poussoir	Alarme Détecteur	Etat Normal 6K8	Circuit ouvert	
Volts	4	7	18	23	25	
Resistance	0	50	100	150	200	1K2
						1K5
						6K8
						10K

(Valeurs approximatives)

### 2.3 Câblage de la sortie sirènes

Toutes les sirènes doivent être polarisées. En cas d'utilisation de sirènes non polarisées, le central montrera de façon permanente une condition de défaut, et donc, une diode de polarisation devra être installée dans la sirène.

Les circuits sirènes doivent être câblés comme un simple circuit, sans configuration en étoile ou en T, pour permettre à la surveillance du circuit de travailler correctement.

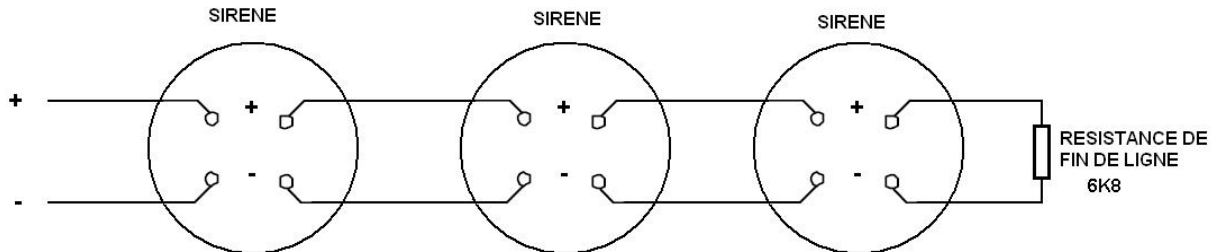

**NOTE:** Le schéma ci-dessus montre la polarité lorsque les sirènes sont activées. Lorsque les sirènes sont au repos, la polarité des sirènes est inversée.

### 2.4 Connexion des entrées surveillées

Par défaut, toutes les contacts d'entrée sont normalement ouverts (NO) et ils sont activés lorsque le circuit est fermé par une résistance de 2K2.

#### Circuit normalement ouvert (NO)

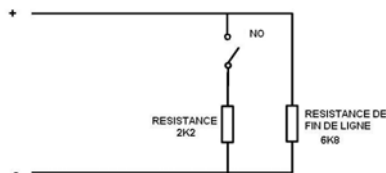

#### Circuit normalement fermé (NF)

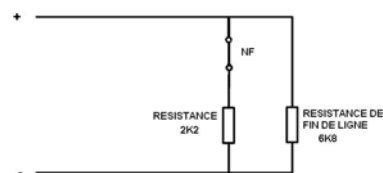

%	0	15	26	40	80	100
Description	<b>NO</b>	Court circuit	Activation NO 2K2//6K8	Activation NO sans EOL 2K2	Etat Normal 6K8	Circuit ouvert
Description	<b>NC</b>	Court circuit	Etat Normal 2K2//6K8	Seulement 2K2	Seulement 6K8	Circuit ouvert
Resistance	0	0 - 680	1K - 1K5	2K - 3K	4K7 - 6K8 - 8K	> 10K

(Valeurs approximatives)

#### **Note importante:**

En état normalement ouvert (**NO**), lorsque la ligne R=2K2 est fermée, l'entrée devient ACTIVE, même si la résistance de fin de ligne (6K8) n'est pas détectée. Dans ce cas (Entrée ACTIVEE sans résistance de fin de ligne détectée), un défaut sera aussi indiqué.

En état normalement fermé (**NC**), lorsque la ligne R=2K2 est ouverte, l'entrée devient ACTIVE, même si la résistance de fin de ligne (6K8) n'est pas détectée. Dans ce cas (Entrée ACTIVEE sans résistance de fin de ligne détectée), un défaut sera aussi indiqué.

## 2.5 Câblage des Relais

Câblage approprié pour les relais suivants (voir schéma sur la droite):

- Feu général (pré-activation)
- Activation du processus d'extinction(coïncidence)
- Evacuation,
- Procesus d'extinction en cours
- Défaut circuit d'extinction
- Pression du flux
- Etat:
  - Manuel
  - Automatique
  - Système hors service.

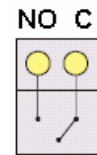

### Câblage du relais Défaut

Le relais défaut est activé en état de repos et désactivé lorsqu'il y a un défaut sur le central ou lorsque l'alimentation du central est coupée. Les défauts peuvent être configurés comme réarmable ou mémorisés. Les défauts sont mémorisés par défaut et le central doit être réarmé pour que le relais retourne à son état de repos. Au contraire, les défauts réarmables font revenir automatiquement les relais à leurs états de repos, lorsque le défaut a disparu.

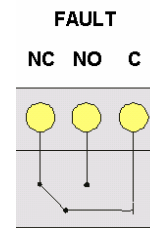

### Sorties collecteur ouvert

- La sortie collecteur ouvert indique l'état de l'extinction en :
  - Mode d'arrêt
  - Mode d'abandon

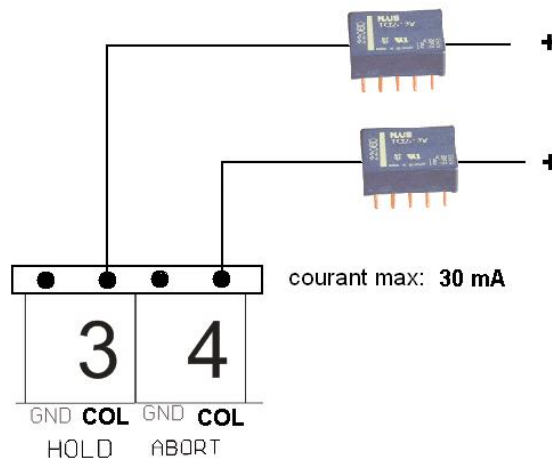

col = collecteur ouvert

2.6.a. Câblage de l'alimentation 24Vdc

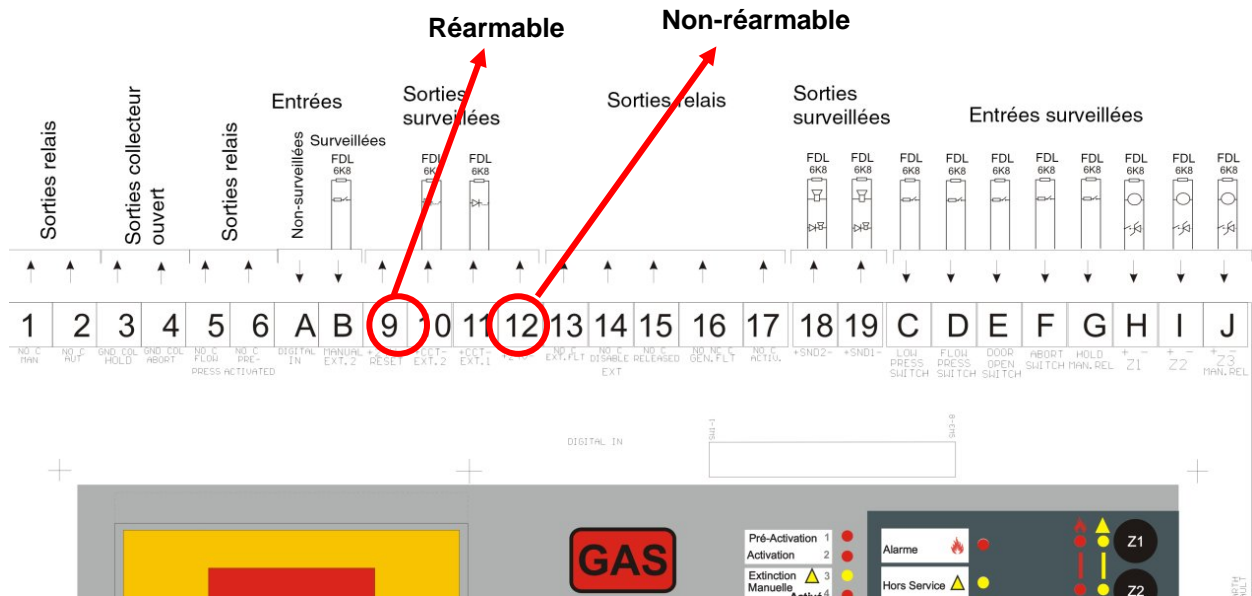

Le central RP1r a deux sorties 24Vdc, fournies par l'alimentation du central.

**Le courant maximum des deux sorties est de 500mA**, protégés par un fusible électronique.

La sortie «Aux 24V» fournie du 24V constant et un courant maximum de 250mA pour alimenter les éléments auxiliaires.

La «Res 24V» est une sortie de tension d'alimentation réarmable de 250mA. La tension chute à 0V pendant 5 secondes, chaque fois que le central est réarmé. Cette sortie est utilisée pour alimenter des éléments externes nécessitant une coupure d'alimentation pour être réarmer.

Avant de connecter des éléments externes au central, vérifiez le courant qu'ils exigent.

Gardez bien à l'esprit l'utilisation du système en vieille et en alarme. Vérifier que l'alimentation et les batteries ont assez de capacité, autrement utiliser une unité d'alimentation externe. Pour calculer la consommation de courant, référez vous aux spécifications techniques de ce manuel et des éléments qui sont connectés.

**Pour connecter des bobines, des relais ou des vannes, référez vous au diagramme avec les diodes à la page précédente. Faites les connexions comme indiqué dans le schéma; autrement le central pourrait être endommagé.**

2.6 b Câblage du solénoïde (les schémas suivant montrent la polarité lorsque le système est activé)

Différentes options en fonction du solénoïde :

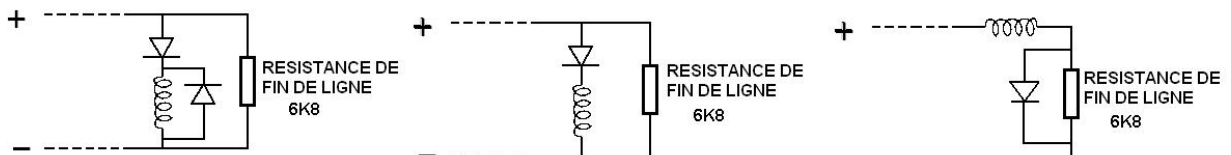

- **Remarque:** La polarité représentée sur les schémas ci-dessus correspondent à l'état ACTIVE des sorties Ext 1 et Ext 2 (10 et 11 sur la carte RP1r). Lorsque le système est en vieille, la polarité est inversée. Le courant maximum par circuit d'extinction est d'un 1Amp. (Attention le courant maximum de l'alimentation du central est de 2.4Amp).

## 2.7 Entrée digitale

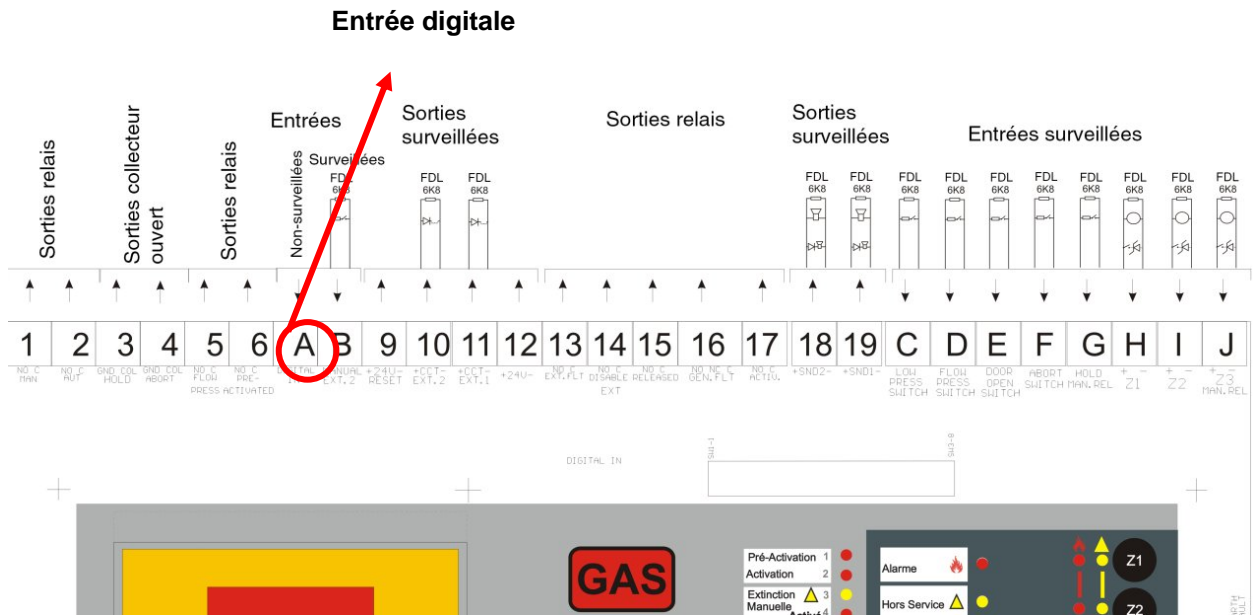

Le central possède une entrée digitale pour un contact externe configurable permettant de contrôler le central à partie d'un autre système externe.

En utilisant un bouton ou un contact externe NO ou NF (libre de potentiel), en fonction de la configuration, les fonctions suivantes peuvent être actionnées: REARMEMENT, EVACUATION, ARRÊT/REACT SIR, TEMPO EN/HORS, ARRÊT RONFLEUR.

**Ne pas utiliser de contacts sous tension dans l'entrée digitale où le central sera irréversiblement endommagé!**

## 2.8 a Clé utilisateur (Niveau 2

Le central RP1r possède un connecteur pour insérer une clé optionnelle (pas incluse) afin d'accéder au niveau 2 plus facilement, sans mot de passe.

La clé peut être fournie séparément avec le connecteur afin d'être connectée à la carte du central.

L'accès est donné lorsque le contact est fermé. Le central reste au niveau 2 (niveau utilisateur) jusqu'à ce que la clé change de position.

Alternativement, le niveau 2 peut être atteint au moyen d'un mot de passe. Référez vous à la section utilisation de ce manuel.

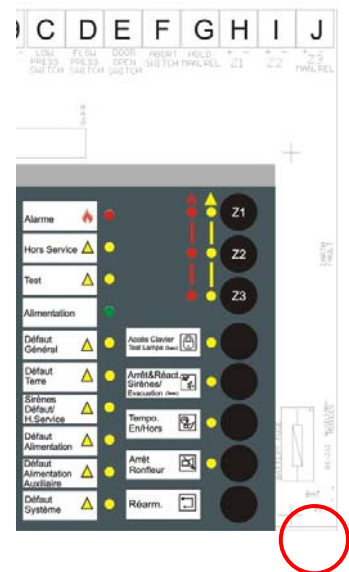



### Installation de la clé

Remplacez l'étiquette du couvercle avant par celle fournie avec la clé.

Pour adapter la clé, enlevez les écrous et les rondelles de la serrure cylindrique. Introduisez ensuite le cylindre de la clé avec les câbles dans l'orifice (A) de la face avant.

Maintenez la serrure cylindrique dans sa position, complètement insérée dans l'orifice (A) et adaptez les écrous et les rondelles à l'intérieur de la face avant, à travers le câble jusqu'à leur position dans le cylindre. Serrez avec une clé appropriée jusqu'à ce que le cylindre ne puisse plus bouger.

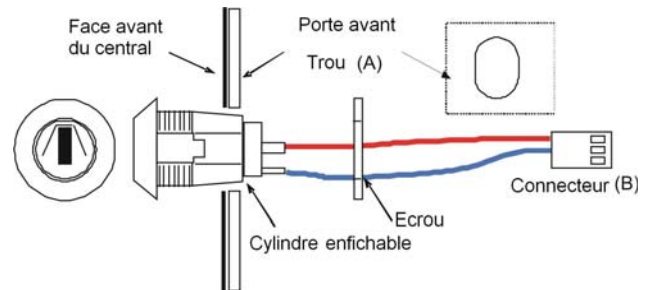

Connectez le câble au connecteur (B) et fermez le couvercle prudemment en s'assurant que les câbles ne soient pas coincés. Finalement, fixez le couvercle sur le boîtier arrière avec les vis.

### 2.8 b Bouton poussoir d'extinction manuel

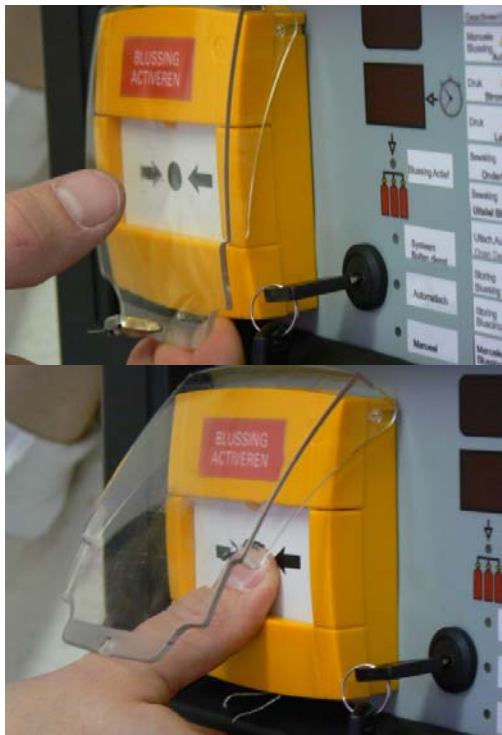

Le bouton poussoir d'extinction manuel intégré au central d'extinction doit toujours être muni de son scellé afin de répondre aux spécifications d'un bouton poussoir de type B. Ce scellé doit être remplacé après chaque utilisation.

Le test du bouton reste possible sans endommager le scellé mais le couvercle du central doit être retiré afin d'accéder à la fonction test du bouton poussoir.

Contactez votre distributeur local pour commander un nouveau set.

### 3. Utilisation du système

#### 3.1 Modes de fonctionnement du RP1r:

- **Automatique:**
  - Le central gère toutes les alarmes de zones ou du bouton poussoir d'extinction de la face avant et réalise le processus d'extinction automatiquement suivant les conditions et les délais déjà configurés.
- **Manuel:**
  - Le central gère toutes les alarmes de zones, activant les conditions et sirènes correspondantes. Cependant, l'extinction peut seulement être activée par le bouton poussoir d'extinction de la face avant ou par la Zone 3 (si elle est configurée en Extinction manuelle).
- **Système Hors service:**
  - Même fonctionnement que celui repris ci-dessus sauf que les sorties d'extinction ne sont pas activées, même manuellement.

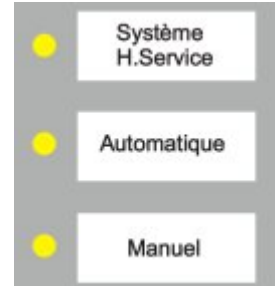

#### 3.2 Niveaux d'accès

- **Niveau 1:**
  - Il est toujours accessible et permet seulement l'accès à l'Arrêt Ronfleur.
- **Niveau 2:**
  - Led d'accès clavier allumée. Il est accessible en utilisant la clé optionnelle ou en maintenant le bouton **Accès clavier** tout en appuyant sur : **Z1, Z2, Z2 et Z1**. Après avoir appuyé sur ces touches la led s'allumera et le central ainsi que les touches de zones deviendront accessibles. Si aucune fonction ou aucune touche n'est pressée sans avoir accès au niveau 2, le ronfleur du central sera activé brièvement avec la led d'accès clavier.
- **Niveau 3:**
  - Il permet l'accès aux options de configuration en utilisant le cavalier PROG localisé dans le coin inférieur gauche de la carte RP1r.

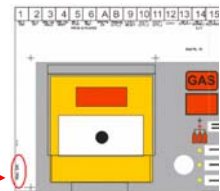

#### 3.3 Etat normal

En état normal, le central a seulement la led verte **Alimentation** et la led **Automatique allumée**.

En état normal, sans défauts, le relais défaut (GEN.FLT) est activé, en vieille, avec une continuité entre la borne «relais défaut fermé» (C) et «Normalement Ouvert» (NO). Ce relais change son état si le central n'est pas alimenté ou en défaut.

Le niveau d'accès 1 autorise seulement la touche ARRET RONFLEUR et le reste des touches sont accessibles avec le niveau d'accès 2, au moyen du code d'accès ou en utilisant la clé optionnelle.

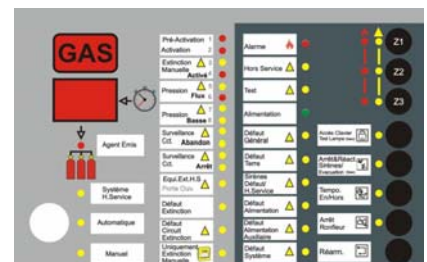

### 3.4 Une seule zone en état d'alarme (Pré-activation)

Par défaut, le central active le processus d'extinction lorsqu'il y a une alarme dans la Zone 1 et la Zone 2. Dans ce cas, le central activera:

- Ronfleur interne du central.
- Led d'alarme clignotant à 1 Hz.
- Led d'alarme de zone. Led continu si l'alarme provient d'une zone de boutons poussoirs (5.1Vdc Zéner) ou la led clignotante à 1Hz si l'alarme provient d'un détecteur.
- Sirène 1 et 2 à 1Hz s'il n'y a pas de délais. Fréquence lente.
- Led Pré-activation (Extinction en mode pré-activation).
- Relais pré-activation.

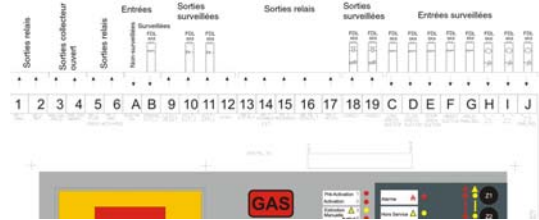

### 3.5 Deux zones en état d'alarme. (Activation)

Jusqu'à l'activation d'une seconde zone en alarme ou du bouton d'extinction (automatique ou manuel), le central passe du mode Pré-activation au mode Activation et activera ce qui suit:

- Ronfleur interne du central.
- Led d'alarme en continu.
- Nouvelle led d'alarme de zone: Led en continu si l'alarme vient d'une zone de bouton poussoir (5.1Vdc Zéner) ou la led clignote à 1 Hz si l'alarme provient d'un détecteur.
- Sirène 1 et 2 à 2Hz s'il n'y a pas de délais. Fréquence rapide.
- Led Activation (Extinction en mode Activation).
- Relais Activation.



De plus, la séquence d'extinction démarre:

- Le compte à rebours commence. Par défaut, le compteur affiche 60 secondes.
- Le signal GAS clignote.

### 3.6 Délai avant l'activation de l'extinction

La section 4.17: Délai du signal d'extinction de l'EN12094:1/2003 spécifie un délai connu sous le nom de temps d'avertissement de pré-libération qui sera réglable de 00 à 60 secondes par pas de maximum 5 secondes.

Ce délai est limité au niveau d'accès 3 et sera indiqué au niveau d'accès 3 dans la partie Délai (dL).

Le central a 7 valeurs préconfigurées basées sur la position des sélecteurs SW3-3, 4, 5:

SW3-3, 4, 5			Délais (dL)
000	=	OFF OFF OFF	Ajustable de 00 à 60 secondes
001	=	OFF OFF ON	5 seconds
010	=	OFF ON OFF	10 seconds
011	=	OFF ON ON	15 seconds
100	=	ON OFF OFF	30 seconds
101	=	ON OFF ON	45 seconds
110	=	ON ON OFF	60 seconds
111	=	ON ON ON	0 seconds

0= OFF; 1=ON

**NOTE:** Pendant ce délai, les sirènes ne peuvent pas être arrêtées.

### 3.7 Extinction

Lorsque le délai est dépassé, le central active:

- Deux circuits solénoïde pour le temps configuré dans le paramètre "dr".
- Etat du relais "Extinction".
- Signal «Gas» en mode continu.
- Compteur indiquant 00 secondes en clignotant.
- Ronfleur en continu.
- Led «Extinction» clignotante.

### 3.8 Signal représentant le flux de l'agent d'extinction

Le central possède une entrée de pression de flux, suivant la Section 4.18 de l'EN12094:1/2003. Lorsque l'entrée pression de flux auto-réarmable s'active, les sorties suivantes sont activées:

- Ronfleur interne en continu.
- Sirène 1 et 2 en continu.
- Sortie relais PRESSION FLUX.
- Led Activation.
- Relay Activation.

### 3.9 Signal Pression basse

L'entrée pression basse (low press) indique la condition de la perte d'agent d'extinction. Ce défaut activera le ronfleur, le signal pression basse, la led défaut et le relais défaut.

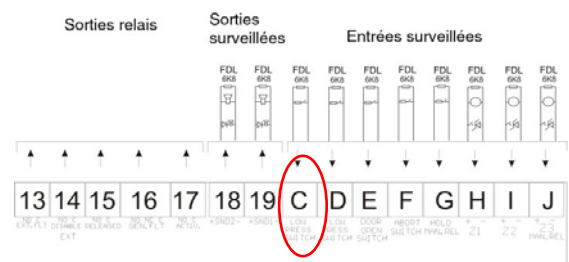

### 3.10 Signal porte ouverte

Cette entrée indique l'état de contrôle de la porte d'accès ou du central. Cette information peut être utile avant que l'utilisateur ne presse le bouton poussoir d'extinction sur le central. Cette indication est juste à titre indicatif, mais au moyen du sélecteur SW2-5, l'extinction automatique de gaz peut être bloquée si la porte est ouverte.

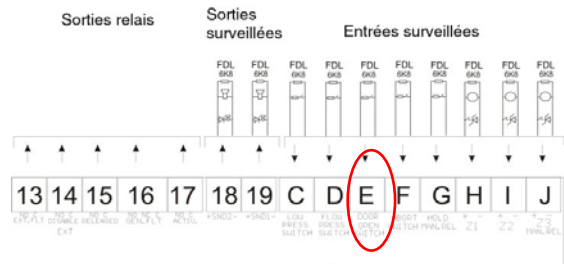

Lorsque le sélecteur SW2-5 est sur la position ON (et par conséquent l'extinction de gaz est bloquée), chaque fois que l'entrée porte ouverte est activée, les sorties suivantes seront aussi activées à condition que le central soit en état d'extinction:

- Ronfleur du central.
- Led défaut général.
- Relais défaut général.
- Signal porte ouverte.
- Signal mode Arrêt.
- Relais Arrêt activé.

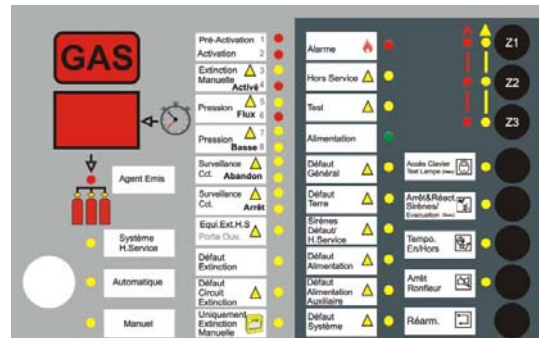

Si le compte à rebours est activé (processus d'extinction en cours) et que la porte est ouverte (avec SW2-5 en position ON), le processus d'extinction passe en mode Arrêt. Lorsque la porte est fermée, le compte à rebours redémarre de la valeur configurée dans la fonction dL.

Si le signal de la porte ouverte est activé mais que le central n'est pas en état d'extinction, seule la led porte ouverte sera allumée.

**NOTE:** Si l'option 4.26 de la norme EN1294:1/2003 (voir page 30) est en service, alors la led de porte ouverte sera utilisée pour montrer si la sortie «ventilateur» est hors service (led ON) ou en service (led OFF). Dans ce cas, le signal d'entrée de porte ouverte sera indiqué dans le segment 7 de l'écran, ou "od" signifie activation porte ouverte et "." signifie défaut circuit porte ouverte.

### 3.11 Élément d'Arrêt

Ce central est conforme à l'EN12094-1/2003 Section 4.20 b) Élément d'Arrêt d'urgence (Option avec exigences).

Le bouton d'Arrêt (ARRET MRL) peut annuler l'état d'extinction automatique. Lorsque ce bouton est activé (G), la sortie collecteur ouvert ARRET (3) est activée et la temporisation s'arrête. Cette entrée est auto-réarmable. Lorsque le bouton poussoir est pressé, le compte à rebours s'arrête et lorsque le bouton poussoir est libéré, le compte à rebours redémarre.

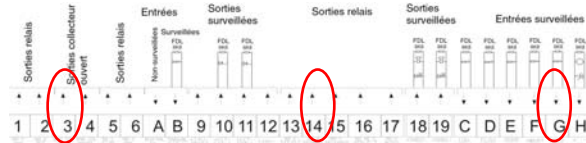

Si le bouton d'arrêt est activé lorsque le central a déjà démarré le compte à rebours (Mode activation), les sirènes du central passeront du mode de fréquence rapide (2Hz) au mode de fréquence lente (0,5Hz).

*D'après l'EN12094:1/2003 Section 4.20.4, lorsqu'il y a un défaut dans la surveillance du circuit de l'élément d'arrêt / abandon, le central doit indiquer un défaut et empêcher la transmission du signal d'extinction.*

Lorsqu'un tel défaut apparaît dans le central RP1r, séparément de l'indication de défaut, le relais ARRET est aussi activé.



En utilisant le sélecteur SW1-7, l'élément d'arrêt peut être configuré pour avoir priorité au dessus de cette entrée. Si cette entrée arrêt doit avoir une priorité au dessus du bouton poussoir d'extinction (celui localisé sur la face avant du central ou celui installé dans la zone 3), le SW1-7 doit être en position ON.

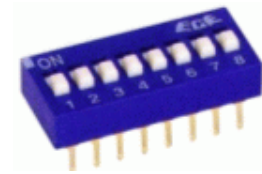

Lorsque le central est en mode arrêt, le relais extinction hors service (14) sera activé.

### 3.12 Elément d'abandon d'urgence

Suivant l'EN12094:1/2003 Section 4.27, si l'entrée d'arrêt d'urgence est activée, le signal d'extinction devra être inhiber.

Le central RP1r répond à cette exigence: le bouton poussoir d'arrêt annule l'état d'extinction. D'ailleurs, cette entrée d'arrêt est verrouillée et il sera nécessaire de faire un réarmement manuel pour permettre un nouveau processus d'extinction.

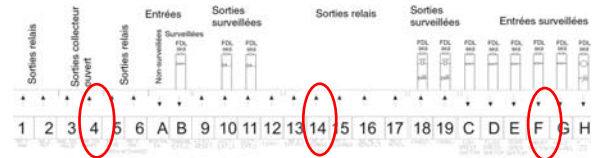

Lorsque cette entrée est activée (F), la sortie collecteur ouvert Arrêt / Abandon (4) et le relais extinction hors service (14) sont aussi activés.

### 3.13 Délai extinction manuel

Le bouton poussoir d'extinction manuel localisé sur la face avant du central peut être activé lorsque le central est en mode *Automatique* ou en mode *Seulement manuel*. Lorsque le central est en mode *Système Hors Service*, l'activation de l'extinction manuelle génère seulement une condition de pré-activation (activation des sirènes).

Lorsque le micro-sélecteur SW2-7 est en position OFF (par défaut), il y a une temporisation de l'activation du bouton poussoir jusqu'à l'activation de l'extinction, déterminé par la fonction **dL** (60 secondes par défaut). Afin de réduire ce délai à 3 secondes, le SW2-7 doit être placé sur la position ON (Voir Section 4.1 Configuration des sélecteurs).

### 3.14 Fin du signal d'extinction

Lorsque le temps du signal d'extinction (ajusté dans la fonction "dr" (durée d'extinction)) est terminé, les changements suivants prennent place:

- Les deux circuits solénoïdes seront désactivés
- Temps 00 en mode continu
- Led Agent Emis en mode continu

### 3.15 Arrêt sirènes

Les sirènes sont arrêtées en appuyant sur la touche **Arrêt/Réact** si le niveau d'accès niveau 2 est en service. Afin d'accéder au niveau 2, utilisez la clé ou le clavier (voir Section 3.2: Niveaux d'accès).

Lorsque les sirènes sont activées, elles sont arrêtées ou réactivables en pressant la touche **Arrêt/Réact Sirènes**.

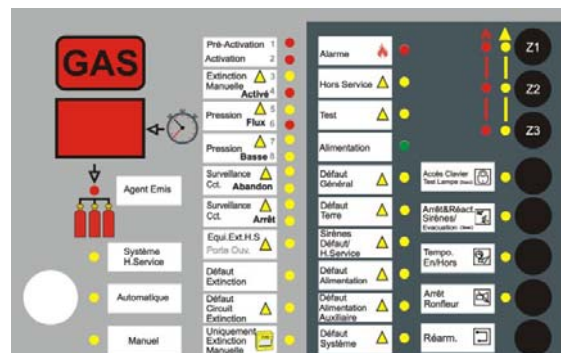

**NOTE:** Les sirènes ne pourront pas être arrêtées si le central est dans le processus d'extinction.

### 3.16 Délai sirènes (Etat pré-activation)

**NOTE:** Afin d'entrer dans le mode de programmation, ouvrez la face avant du central, et connectez un cavalier sur le connecteur PROG (voir schéma ci-dessous). L'écran du central affichera "S1". Poussez, ensuite sur la touche « Accès Clavier » pour faire défiler les différentes fonctions (S1, S2, S3...) jusqu'à ce que l'écran affiche **rS** (délais sirènes).

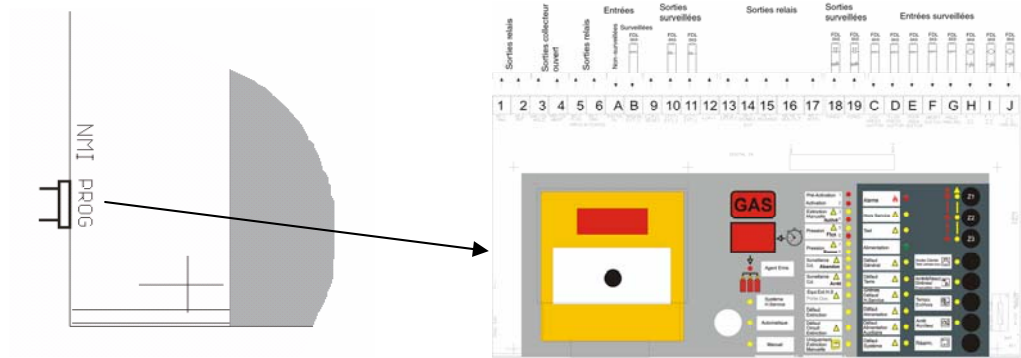

L'activation des sirènes peut être retardée afin de fournir du temps pour l'inspection et pour arrêter les sirènes. Lorsqu'une seconde alarme apparaît, les sirènes sont activées immédiatement. Cela signifie que le délai des sirènes est seulement valable pour la première alarme et est complètement indépendant du délai d'extinction.

#### **LED Sirènes Défaut/Hors service**

Lorsqu'une des deux sirènes n'a pas de résistance de fin de ligne installée, la LED Sirènes Défaut/Hors service clignotera à 2Hz (fréquence rapide) pour indiquer cette condition. D'ailleurs, la led défaut général et le relais défaut général seront aussi activés.

Selon l'EN54, si l'activation des sirènes est retardée, la condition « hors service » doit être indiquée. Afin de répondre à cette exigence, le central RP1r activera les leds **Hors Service** et **Sirènes Défaut / Hors Service**. Dans ce cas, les leds clignoteront à une fréquence basse (1 Hz).

La **LED Tempo EN / Hors** sera activée en mode clignotant lorsque les sirènes ne sont pas encore activées en raison du délai configuré dans la fonction rS (délai sirènes).

#### **Comment mettre hors service l'équipement externe**

Lorsque l'option 4.26 de l'EN12094:1/2003 est activée (voir page 33), l'équipement externe pourrait être mis en service / hors service en poussant sur la touche Tempo En / Hors pendant 3 secondes.

Lorsque l'équipement externe est hors service, le relais 4, localisé dans la carte VSN-4REL, ne sera pas activé en condition de pré-activation ou d'activation et la led Hors S. Equi Ext. sur la face avant sera allumée en continu.





**Note: Soyez certain d'avoir utilisé l'étiquette pour l'option 4.26 sur la droite de la page 33.**

**rS. Délai Sirènes.** Période de temps entre la pression sur la touche Arrêt Ronfleur et l'activation des sirènes. Si une seule zone est activée, la période de temps est utilisée pour vérifier l'alarme et réarmer le central avant l'activation des sirènes. Si, pendant cette période de temps, la touche Tempo En/Hors est pressée, les sirènes seront activées (fréquence basse) ou désactivées par la touche Arrêt/Réact. Sir.

Les options de temps pour le délai secondaire (rS) sont les suivantes, en minutes:

00 – 01 – 02 – 03 – 04 – 05 – 06 – 07 – 08 – 09 - 10

-  Presser la touche **Tempo En / Hors** pour faire défilier les valeurs.
- ←  Presser la touche **Arrêt Ronfleur** pour revenir en arrière.
- ↓  Presser la touche **Accès Clavier** pour aller à la fonction suivante (EF):

Si, dans le mode Pré-activation, les sirènes sont retardées parce qu'un délai a été configuré, le central indiquera que les sirènes sont retardées et la led Tempo En / Hors sera active en mode clignotant. Pendant ce délai, les sirènes seront arrêtées en pressant sur la touche Arrêt / Réact. Sir et le délai sera annulé en poussant sur Tempo En / Hors, ce qui activera les sirènes.

Lorsque le délai sirènes est fini et que les sirènes sont activées, la led Tempo En / Hors n'est plus en mode clignotant et s'éteint.

Afin d'annuler le délai, pressez juste la touche Tempo En / Hors à n'importe quel moment. Si la led En / Hors est allumée, cela signifie que les délais configurés sont hors service et, donc, les sirènes s'activeront immédiatement après tout début de condition de pré-activation.

### 3.17 Contrôle du temps d'émission de l'agent ou temps d'activation ("dr" paramètre)

EN12094:1 Section 4.21 spécifie un temps d'inondation (jusqu'au moins 300 secondes) pour des systèmes CO<sub>2</sub> basse pression.

Le central RP1r permet la configuration d'intervalle de temps d'émission

Par défaut, le temps d'émission est configuré à 60 secondes mais le central a d'autres valeurs prédéfinies sélectionnables par les sélecteurs SW3-6, 7:

SW3-6 et SW3-7		Temps d'émission
00	= OFF OFF	60 secondes
01	= OFF ON	2 secondes (Pyrotechnique)
10	= ON OFF	Jusqu'au réarmement du central
11	= ON ON	Configurable de 00 à 295 secondes

0=OFF; 1=ON

### 3.18 Evacuation

Afin d'activer les sirènes en mode clignotant (à 2Hz, fréquence rapide), pressez la touche **Arrêt/Réact/Evacuation** pendant 3 secondes.

La led alarme sera aussi allumée pour indiquer que la commande d'évacuation manuelle a été donnée.



**Note 1:** La fonction d'évacuation est seulement valable au niveau d'accès 2.

**Nota 2:** Les sorties solénoïdes ne seront pas activées.



### 3.19 Test Lampes

Pressez la touche **Accès Clavier / Test Lampes** pendant 3 secondes pour tester les leds. Le clavier doit être en service (niveau d'accès 2). Avec cette fonction, toutes les leds et le ronfleur interne seront testés automatiquement.



### 3.20 Réarmement

Pour réarmer le central, accédez au niveau d'accès 2 et pressez la touche **Réarmement**. Les entrées verrouillées seront réarmées.

D'après l'EN12094:1 Section 4.12.2, la fonction réarmement peut être inhibée après le démarrage d'une condition d'Activation dans le niveau d'accès 3.

Pour permettre la fonction de réarmement, placer le sélecteur SW1-6 en position ON. Le segment 7 de l'écran affichera S1, ce qui signifie que la configuration a été changée. Veuillez connecter un cavalier dans le connecteur **PROG** au bas du coin gauche de la carte RP1r et pressez la touche **Réarmement**. Par conséquent, la led numéro 6 sera activée en rouge de façon continu.

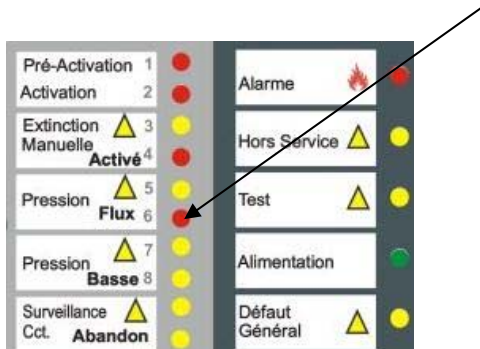
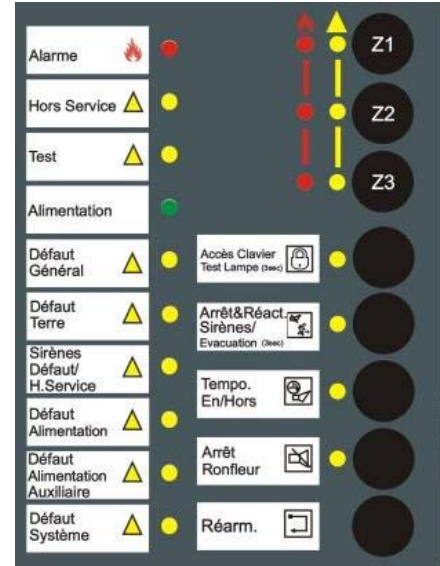

### 3.21 Zones Hors service

Pour désactiver une des 3 zones de détection au niveau d'accès 2, pressez la touche de la zone requise. La led de la zone (Z1, Z2 ou Z3) sera allumée en jaune et la led hors service sera aussi active en jaune.

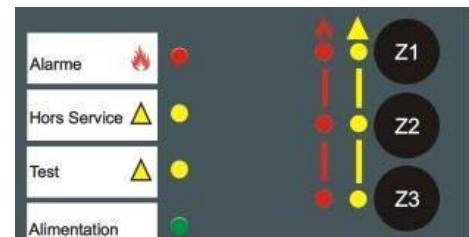

### 3.22 Mettre Hors service le processus d'extinction

Pour mettre hors service le processus d'extinction, placez la clé dans la position Système H. Service. Le processus entier manuel et automatique d'extinction sera ainsi mis hors service et le relais Hors service sera activé.

#### Comment désactiver les sirènes

Selon l'EN12094-1:2003 partie 4.15 "La mise hors service de la transmission d'éléments d'alarme de la zone d'extinction peut seulement être possible en combinaison avec la mise hors service de la transmission des actionneurs de la zone complète d'extinction".

Donc seules les sirènes seront désactivées lorsque le central est en mode Hors service. Pour désactiver / activer les sirènes, pressez la touche Arrêt / Réact avec le niveau d'accès 2.

NOTE: Les circuits sirènes seront activés automatiquement lorsque le central change du mode automatique à celui de « seulement manuel ».

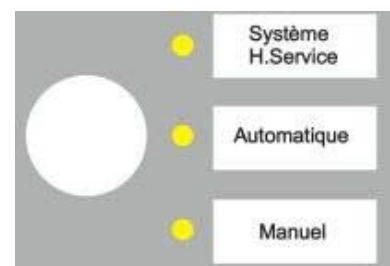

### 3.23 Défauts circuits surveillés

Toutes les entrées et les sorties surveillées nécessitent une résistance de 6K8 FDL (Fin de ligne) afin de vérifier le câblage. S'il y a un court-circuit ou que le central ne détecte pas la résistance de FDL (circuit ouvert), le central indiquera un défaut en activant la led du circuit en mode clignotant, la LED défaut et le relais de défaut général.

Cct.	Description	LED	Notes
10	CCT EXT 2	Défaut circuit extinction (Clignotant)	Réarmement automatique
11	CCT EXT 1	Défaut circuit extinction (Clignotant)	Réarmement automatique
18	SND 2	Sirènes Défaut/Hors service (Clignotant)	Réarmement automatique
19	SND 1	Sirènes Défaut/Hors service (Clignotant)	Réarmement automatique
C	LOW PRESS	Défaut Pression basse (Clignotant)	Réarmement automatique
D	FLOW PRESS	Défaut Pression du flux (Clignotant)	Réarmement automatique
E	DOOR OPEN	Porte ouverte (Clignotant)	Réarmement automatique
F	ABORT SWITCH	<ul style="list-style-type: none"> <li>Défaut Abandon (clignotant)</li> <li>Abandon (continu)</li> </ul>	Ce défaut requière un réarmement manuel annulant le processus d'extinction.
G	HOLD SWITCH	<ul style="list-style-type: none"> <li>Défaut Arrêt (clignotant)</li> <li>Arrêt (continu)</li> </ul>	Réarmement automatique
H	ZONE 1	Défaut Zone 1 (clignotant)	Réarmement automatique
I	ZONE 2	Défaut Zone 2 (clignotant)	Réarmement automatique
J	ZONE 3	<ul style="list-style-type: none"> <li>Défaut Zone 3 (clignotant) et</li> <li>Défaut Extinction manuelle (clignotant) (SW1-5 OFF)</li> </ul>	Réarmement automatique. Si SW1-5=OFF, donc la Zone 3 est utilisée comme Extinction manuelle, lorsqu'il y a une condition de défaut, la led d'extinction manuelle sera aussi activée en jaune.

### 3.24 Activation de la sortie extinction 2

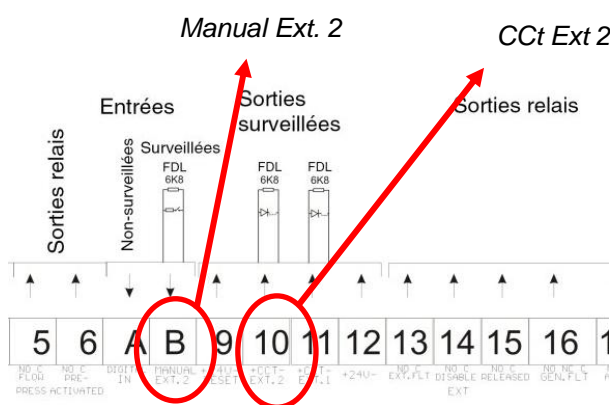

Lorsque le sélecteur **SW1-8** est en position **ON**, la sortie *Ext. 2* peut être activée indépendamment (voir n° 10 sur le schéma), en fonction de l'entrée *Manual Ext 2* (B).

Lorsque cette entrée est activée, et donc la sortie *Ext.2* est aussi activée, ce qui suit se produit:

- Le ronfleur interne sera activé.
- La led d'extinction manuelle sera activée en mode clignotant.
- La led défaut et le relais défaut seront activés et,
- L'écran du central affichera **E2**.

**Afin de désactiver l'extinction manuelle et les leds défaut, il est nécessaire de réarmer le central.**

## 4. Mode de programmation

En plaçant un cavalier sur le connecteur PROG dans le coin gauche de la carte du RP1r (niveau d'accès 3) les options suivantes, indiquées dans le tableau ci-dessous seront accessibles.

- Pressez la touche **Accès clavier** pour faire défiler les différentes options.
- Pressez la touche **Réarmement** pour accepter une nouvelle valeur ou changer les sélecteurs S1, S2 et S3.
- Pressez la touche **Tempo En / H S** pour augmenter une valeur.
- Pressez la touche **Arrêt Ronfleur** pour diminuer une valeur.

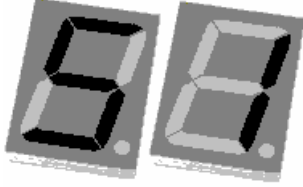
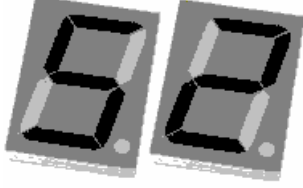
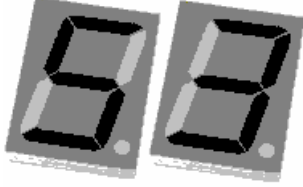
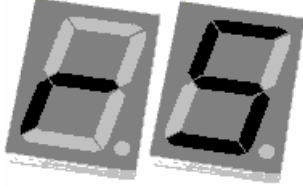
<p><b>S1</b></p> 	<p>Ce paramètre indique l'état du micro-sélecteur SW1.</p> <p>Lorsqu'un sélecteur DIP est sur la position ON, la led appropriée (une des 8 leds indiquée ci-dessous) sera activée en mode continu. Lorsque la position d'un DIP change, la led appropriée sera activée en mode clignotant et la nouvelle configuration aura besoin d'être acceptée en pressant la touche réarmement.</p> <table border="1" data-bbox="528 837 735 1099"> <tbody> <tr> <td>Pré-Activation</td> <td>1</td> <td>●</td> </tr> <tr> <td>Activation</td> <td>2</td> <td>●</td> </tr> <tr> <td>Extinction Manuelle</td> <td>3</td> <td>▲</td> </tr> <tr> <td>Activé</td> <td>4</td> <td>●</td> </tr> <tr> <td>Pression</td> <td>5</td> <td>▲</td> </tr> <tr> <td>Flux</td> <td>6</td> <td>●</td> </tr> <tr> <td>Pression</td> <td>7</td> <td>▲</td> </tr> <tr> <td>Basse</td> <td>8</td> <td>●</td> </tr> </tbody> </table>	Pré-Activation	1	●	Activation	2	●	Extinction Manuelle	3	▲	Activé	4	●	Pression	5	▲	Flux	6	●	Pression	7	▲	Basse	8	●
Pré-Activation	1	●																							
Activation	2	●																							
Extinction Manuelle	3	▲																							
Activé	4	●																							
Pression	5	▲																							
Flux	6	●																							
Pression	7	▲																							
Basse	8	●																							
<p><b>S2</b></p> 	<p>Ce paramètre indique l'état du micro-sélecteur SW2.</p> <p>Lorsqu'un DIP est en position ON, la led appropriée (une des 8 leds indiquée ci-dessus) sera active en mode continu. Lorsqu'un DIP est en position OFF, la led s'éteint. Lorsque la position d'un DIP a été changée, la led est en mode clignotant. La nouvelle configuration doit être acceptée en pressant la touche Réarmement.</p>																								
<p><b>S3</b></p> 	<p>Ce paramètre indique l'état du micro-sélecteur SW3.</p> <p>Lorsqu'un DIP est en position ON, la led appropriée (une des 8 leds indiquée ci-dessus) sera activée en mode continu. Lorsqu'un DIP est en position OFF, la led s'éteint. Lorsque la position d'un DIP a été changée, la led est en mode clignotant. La nouvelle configuration doit être acceptée en pressant la touche réarmement.</p>																								
<p><b>rS</b></p> 	<p><u>Délai Sirènes.</u> C'est un délai entre 00 et 10 minutes, qui est d'application après que la touche arrêt ronfleur soit pressée afin de vérifier la condition d'alarme, avant que les sirènes soient activées. (<i>Valeur par défaut: 00 min.</i>)<sup>1</sup>.</p>																								

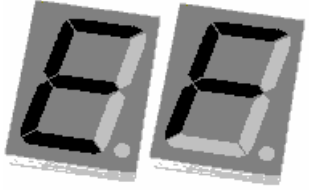
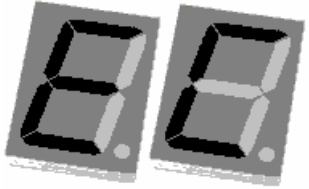
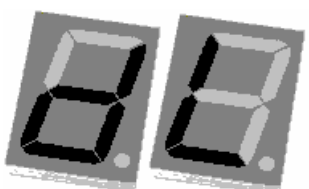
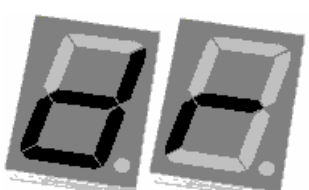
<p><b>EF</b></p> 	<p>Ce paramètre permet la sélection de la fonction de l'entrée Digitale:</p> <p>0 = Réarmement déporté (<i>Par défaut</i>)<sup>1</sup>          1 = Evacuation          2 = Arrêt sirènes          3 = Tempo En / H S          4 = Arrêt ronfleur</p>																		
<p><b>EC</b></p> 	<p>Ce paramètre a deux options de configuration:</p> <p>0 = L'entrée digitale est activée lorsque le contact Normalement Fermé est ouvert.          1 = L'entrée digitale est activée lorsque le contact Normalement Ouvert est fermé (<i>par défaut</i>)<sup>1</sup>.</p>																		
<p><b>dL</b></p> 	<p><u>Délai d'Extinction.</u> Ce paramètre a 7 valeurs préconfigurés en fonction de la position de SW3-3, 4, 5. Lorsque les SW3-3, SW3-4 et SW3-5 sont en position OFF, le délai peut être configuré, de 00 à 60 sec, en utilisant les touches du clavier (voir pages précédentes).</p> <table border="1" data-bbox="646 913 1444 1205"> <thead> <tr> <th>SW3-3, 4, 5</th> <th>Délais (dL)</th> </tr> </thead> <tbody> <tr> <td>000</td> <td>Configurable de 00 à 60 secs. (<i>Par défaut</i>)<sup>1</sup></td> </tr> <tr> <td>001</td> <td>5 secondes</td> </tr> <tr> <td>010</td> <td>10 secondes</td> </tr> <tr> <td>011</td> <td>15 secondes</td> </tr> <tr> <td>100</td> <td>30 secondes</td> </tr> <tr> <td>101</td> <td>45 secondes</td> </tr> <tr> <td>110</td> <td>60 secondes</td> </tr> <tr> <td>111</td> <td>0 secondes</td> </tr> </tbody> </table> <p>0 = OFF ; 1 = ON</p>	SW3-3, 4, 5	Délais (dL)	000	Configurable de 00 à 60 secs. ( <i>Par défaut</i> ) <sup>1</sup>	001	5 secondes	010	10 secondes	011	15 secondes	100	30 secondes	101	45 secondes	110	60 secondes	111	0 secondes
SW3-3, 4, 5	Délais (dL)																		
000	Configurable de 00 à 60 secs. ( <i>Par défaut</i> ) <sup>1</sup>																		
001	5 secondes																		
010	10 secondes																		
011	15 secondes																		
100	30 secondes																		
101	45 secondes																		
110	60 secondes																		
111	0 secondes																		
<p><b>dr</b></p> 	<p><u>Temps d'activation:</u> Le paramètre est seulement configurable si SW3-6 et SW3-7 sont en position ON (1). Donc, la valeur affichée sur les afficheurs est seulement pour information.</p> <table border="1" data-bbox="689 1402 1444 1563"> <thead> <tr> <th>SW3-6 et SW3-7</th> <th>Durée</th> </tr> </thead> <tbody> <tr> <td>00</td> <td>60 secondes (<i>Par défaut</i>)<sup>1</sup></td> </tr> <tr> <td>01</td> <td>2 secondes (Pyrotechnique)</td> </tr> <tr> <td>10</td> <td>Jusqu'à ce que le central soit réarmé</td> </tr> <tr> <td>11</td> <td>Configurable de 00 à 295 secondes</td> </tr> </tbody> </table> <p>0 = OFF ; 1 = ON</p>	SW3-6 et SW3-7	Durée	00	60 secondes ( <i>Par défaut</i> ) <sup>1</sup>	01	2 secondes (Pyrotechnique)	10	Jusqu'à ce que le central soit réarmé	11	Configurable de 00 à 295 secondes								
SW3-6 et SW3-7	Durée																		
00	60 secondes ( <i>Par défaut</i> ) <sup>1</sup>																		
01	2 secondes (Pyrotechnique)																		
10	Jusqu'à ce que le central soit réarmé																		
11	Configurable de 00 à 295 secondes																		

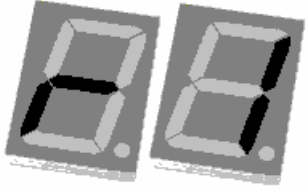
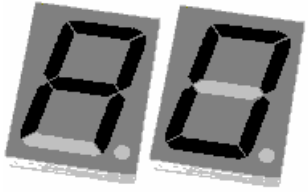
<p><b>r1</b></p> 	<p><u>Réarmement inhibé.</u> Selon l'EN12094:1/2003 Section 4.12.2, il doit y avoir un temps programmable jusqu'à 30 minutes, à partir du moment où le central reçoit le signal jusqu'à ce que le réarmement soit activé. Par défaut, le RP1r a cette fonction désactivé (SW1-6 en position OFF). Afin de l'activer, le SW1-6 doit être placé en position ON et cette nouvelle configuration doit être acceptée en pressant la touche Réarmement. Donc, En mode de programmation, lorsque le paramètre <b>r1</b> est affiché, la touche <i>Tempo EN / H S</i> ou la touche <i>Arrêt Ronfleur</i> doit être pressée pour augmenter ou diminuer la période de temps requise pour inhibée la fonction réarmement (jusqu'à 30 minutes). Avec cette fonction activée, le réarmement du central sera seulement autorisé après la fin de cette période configurée.  <i>Par défaut: 00 minutes</i><sup>1</sup>                  NOTE: Lorsque le central est en mode Abandon/Arrêt, la fonction de réarmement est disponible.</p>
<p><b>A0</b></p> 	<p><u>Indication sirènes retardées.</u> Selon l'EN54-2: 9.4.2c, le délai des sirènes doit être indiqué comme mise hors service. Ainsi, si l'activation des sirènes est retardée, la valeur du délai (<b>rS</b>) sera alors de 00 et, donc, la led Hors service sera activée en continu et la led Sirènes Défaut / Hors S. sera activé en mode clignotant. Ce paramètre (<b>A0</b>) montre la configuration du délai des sirènes:                  Si A0 = 0 (<i>par défaut</i><sup>1</sup>). Tout délai pour l'activation de sirènes sera indiqué par la led Hors Service et la led Sirènes Défaut / Hors Service en jaune et en mode continu, ce qui signifie que la valeur rS sera différente de 00.                  Si A0 = 01 et qu'il n'y a pas de délai configuré pour l'activation des sirènes, la led Hors service et la led Sirènes Défaut / Hors service ne sera pas activée.</p>

**Note 1:** Afin de restaurer la configuration par défaut, placez un cavalier dans le connecteur « **PROG** » localisé dans le coin gauche de la carte du central. Ensuite, en pressant la touche **Accès clavier**, appuyez sur les touches suivantes: **Z1+Z2+Z2+Z1**.

4.1 Configuration des Micro-sélecteurs

Micro-sélecteur (SW)	Fonction
SW1-1	OFF: Un court circuit dans n'importe quelle zone est indiqué comme un défaut. ON: Un court circuit dans n'importe quelle zone est indiqué comme une alarme.
SW1-2	OFF: L'entrée pression basse est activée par un court circuit (R2K2). Voir le schéma ci-dessous. ON: L'entrée pression basse est activée par un circuit ouvert (6K8).
SW1-3	Options entre zone:
SW1-4	OFF OFF Z1 ET Z2 OU Z3 OFF ON Z1 OU Z2 OU Z3 ON OFF (Z1 ET Z3) OU (Z2 ET Z3) OU (Z1 ET Z2) <b>Seulement si Z3 est une zone de détecteurs SW5=ON</b> ON ON Z1 ET Z2 ET Z3 <b>Seulement si Z3 est une zone de détecteurs SW5=ON</b>
SW1-5	OFF: La zone 3 est configuré comme un bouton poussoir d'extinction Gaz. ON: La zone 3 est une zone de détecteurs conventionnels
SW1-6	OFF: Un réarmement peut être fait à n'importe quel moment. ON: En fonction de la valeur configurée dans le paramètre "rl", comme indiqué dans EN 2094:1/2003 Section 4.12.2
SW1-7	OFF: Entrée ARRET EXT MAN N'a PAS la priorité sur le bouton poussoir d'extinction Gaz. ON: Entrée ARRET a la priorité sur le bouton poussoir d'extinction Gaz.
SW1-8	OFF: Entrée MANUAL EXT.2 (extinction manuelle) est HORS SERVICE. EXT.2 (sortie extinction 2) est activée comme la sortie EXT 1 mais N'est PAS activée par l'entrée MANUAL EXT. 2. ON: MANUAL EXT.2 est ACTIVE. Si l'entrée MANUAL EXT.2 est activé, la sortie EXT 2 sera aussi activée.

**Circuit normalement ouvert (NO)**

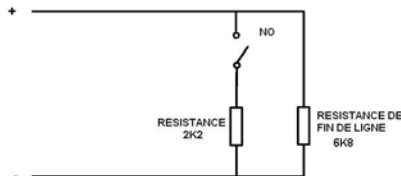

**Circuit normalement fermé (NF)**

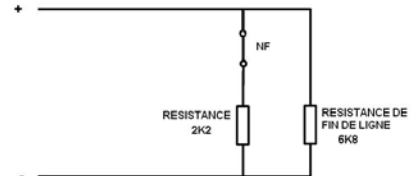

%	0	15	26	40	80	100				
Description	NO	Short circuit	Activation NO 2K2//6K8	Activation NO without EOL 2K2	Normal Status 6K8	Open circuit				
Description	NC	Short circuit	Normal Status 2K2//6K8	Only 2K2	Only 6K8	Open circuit				
Resistor	0	680	1K	1K5	2K	3K	4K7	6K8	8K	> 10K

(Valeurs approximatives)

**Note importante:**

En circuits normalement ouverts (NO), lorsque la R=2K2 ligne est fermée, l'entrée devient ACTIVE, même si la résistance FDL (6K8) n'est pas détectée. Dans ce cas (entrée ACTIVE avec résistance FDL non détectée), un défaut sera aussi indiqué.

En circuits normalement fermés (NF), lorsque la R=2K2 ligne est ouverte, l'entrée devient ACTIVE, même si la résistance (6k8) n'est pas détectée. Dans ce cas (entrée ACTIVE avec résistance FDL non détectée), un défaut sera aussi détecté.

Micro-sélecteur (SW)	Fonction
SW2-1	OFF: Les entrées ABANDON et ARRET sont activées par un court circuit (R=2K2). ON: Les entrées ABANDON et ARRET sont activées par un circuit ouvert (6K8). Voir page précédente.
SW2-2	OFF: Entrée FLUX est activée par court circuit (R=2k2). ON: Entrée FLUX est activée par circuit ouvert (6K8). Voir page précédente.
SW2-3	OFF: Entrée PORTE OUVERTE est activée par court circuit (R=2k2). ON: Entrée PORTE OUVERTE est activée par circuit ouvert (6K8). Voir page précédente.
SW2-4	Led d'indication <i>Agent émis</i> . OFF: L'activation d'Emission est indiquée lorsque la période de temps configurée dans le paramètre <b>dr</b> expire (Temps d'extinction). ON: L'activation d'Emission est indiquée lorsque l'entrée PRESSION BASSE est activée avant la fin de la temporisation (Temps d'extinction).
SW2-5	OFF: L'entrée PORTE OUVERTE seulement comme information. ON: L'entrée PORTE OUVERTE pour annuler temporairement l'extinction jusqu'à ce que la porte soit fermée. A la différence du sélecteur ABANDON, l'entrée n'activera pas le ronfleur lorsque le central est en état normal ou en pré-activation. L'entrée porte ouverte active le ronfleur juste lorsque le central est en état activation, durant le compte à rebours (si SW2-5 = ON).
SW2-6	OFF: Les sirènes sont activées en état pré-alarme ou en état pré-activation. ON: Les sirènes sont juste activées en état d'alarme ou en activation.  <b>NOTE:</b> Si l'option <b>4.26 de la norme EN1294:1/2003</b> (voir page 30) est en service (voir page 30), la position du sélecteur SW2-6 aura une autre fonction: OFF: Le 4 <sup>ème</sup> relais sera activé sur la carte VSN-REL dans le cas d'une condition de pré-activation. ON: Le 4 <sup>ème</sup> relais sera activé dans le cas d'une condition d'activation.
SW2-7	OFF: Extinction manuelle (activé par le bouton poussoir Extinction Gaz sur le central ou par la Zone 3), avec le même délai que les zones automatiques (ce délai est configuré dans les paramètres dL). ON: Délais d'activation de la sortie de 3 secondes.
SW2-8	OFF: Zones avec activation manuelle. ON: Zones avec vérification d'alarme. Les zones conventionnelles ont besoin d'être vérifiées. Si SW2-8 = ON, lorsqu'une alarme est activée dans une zone, la zone est automatiquement réarmée par le central en attendant que l'alarme soit confirmée, dans les dix prochaines minutes. Si une nouvelle alarme est activée dans une des zones, l'alarme est indiquée immédiatement. Autrement, le temps de vérification sera redémarré après 10 minutes.

Micro-sélecteur (SW)	Fonction																											
SW3-1	<p>OFF: Sirène 2 fonctionne, par défaut, comme la sirène 1 (mode pulsé) et sa fréquence dépend de l'état du central. Voir sections 3.4 et 3.5.</p> <p>ON: Sirène 2 est toujours activé en mode continu.</p>																											
SW3-2	<p>L'entrée FLUX peut être utilisée pour vérifier que l'extinction est en court.</p> <p>OFF: L'entrée FLUX n'est pas active pour des activations ultérieures d'extinction.</p> <p>ON: L'entrée FLUX active pour quelques pulsations la sortie extinction. S'ils ne sont pas confirmés à travers l'entrée FLUX, une condition de défaut d'extinction sera indiquée.</p>																											
SW3-3 SW3-4 SW3-5	<p>Ces 3 sélecteurs indiquent le délai à partir du moment où une alarme a été confirmée (Etat ACTIVE) jusqu'à ce que le circuit d'extinction soit activé.</p> <p>000= Temps <b>dL</b> (Délai d'extinction) sera de 60 secondes par défaut.</p> <table border="1" style="margin-left: auto; margin-right: auto;"> <thead> <tr> <th colspan="2">SW3-3, 4, 5</th> <th>Délai d'extinction (dL)</th> </tr> </thead> <tbody> <tr> <td>000</td> <td>= OFF OFF OFF</td> <td>Configurable de 00 à 60 secondes</td> </tr> <tr> <td>001</td> <td>= OFF OFF ON</td> <td>5 secondes</td> </tr> <tr> <td>010</td> <td>= OFF ON OFF</td> <td>10 secondes</td> </tr> <tr> <td>011</td> <td>= OFF ON ON</td> <td>15 secondes</td> </tr> <tr> <td>100</td> <td>= ON OFF OFF</td> <td>30 secondes</td> </tr> <tr> <td>101</td> <td>= ON OFF ON</td> <td>45 secondes</td> </tr> <tr> <td>110</td> <td>= ON ON OFF</td> <td>60 secondes</td> </tr> <tr> <td>111</td> <td>= ON ON ON</td> <td>0 secondes</td> </tr> </tbody> </table> <p>0= OFF; 1=ON</p>	SW3-3, 4, 5		Délai d'extinction (dL)	000	= OFF OFF OFF	Configurable de 00 à 60 secondes	001	= OFF OFF ON	5 secondes	010	= OFF ON OFF	10 secondes	011	= OFF ON ON	15 secondes	100	= ON OFF OFF	30 secondes	101	= ON OFF ON	45 secondes	110	= ON ON OFF	60 secondes	111	= ON ON ON	0 secondes
SW3-3, 4, 5		Délai d'extinction (dL)																										
000	= OFF OFF OFF	Configurable de 00 à 60 secondes																										
001	= OFF OFF ON	5 secondes																										
010	= OFF ON OFF	10 secondes																										
011	= OFF ON ON	15 secondes																										
100	= ON OFF OFF	30 secondes																										
101	= ON OFF ON	45 secondes																										
110	= ON ON OFF	60 secondes																										
111	= ON ON ON	0 secondes																										
SW3-6 SW3-7	<p>Durée du temps d'émission de l'agent d'extinction lorsqu'une zone d'extinction est activée (temps d'émission)</p> <table border="1" style="margin-left: auto; margin-right: auto;"> <thead> <tr> <th colspan="2">SW3-6 y SW3-7</th> <th>Temps d'émission</th> </tr> </thead> <tbody> <tr> <td>00</td> <td>= OFF OFF</td> <td>60 secondes</td> </tr> <tr> <td>01</td> <td>= OFF ON</td> <td>2 secondes (Pyrotechnique)</td> </tr> <tr> <td>10</td> <td>= ON OFF</td> <td>Jusqu'à ce que le central soit réarmé</td> </tr> <tr> <td>11</td> <td>= ON ON</td> <td>Configurable de 00 à 295 secondes</td> </tr> </tbody> </table> <p>0=OFF; 1=ON</p>	SW3-6 y SW3-7		Temps d'émission	00	= OFF OFF	60 secondes	01	= OFF ON	2 secondes (Pyrotechnique)	10	= ON OFF	Jusqu'à ce que le central soit réarmé	11	= ON ON	Configurable de 00 à 295 secondes												
SW3-6 y SW3-7		Temps d'émission																										
00	= OFF OFF	60 secondes																										
01	= OFF ON	2 secondes (Pyrotechnique)																										
10	= ON OFF	Jusqu'à ce que le central soit réarmé																										
11	= ON ON	Configurable de 00 à 295 secondes																										
SW3-8	<p>ON: Utilisé pour contrôler le processus d'extinction des sorties extinction (1 et 2) avec l'entrée Abandon/Arrêt. Lorsque l'extinction est en court, si l'entrée Arrêt/Abandon est activée, l'extinction est annulée tandis que l'entrée extinction est toujours activée. L'état de l'extinction est indiqué au moyen de la led <i>Agent Emis</i>.</p> <p>OFF: Lorsque la sortie d'extinction est activée, l'entrée Arrêt/Abandon n'annulera pas l'extinction.</p>																											



## 5. Fonctions spéciales

### (Non conforme à l'EN54)

#### Configuration spéciale pour les sites qui ne doivent pas répondre aux exigences de l' EN54.

Le central RP1r autorise des configurations spéciales pour les défauts réarmables, simple utilisation 24V pour les sites navals ou alimentés avec UPS, ou simple utilisation 220Vac comme sous systèmes dépendant. Ces configurations ne répondent pas à l'EN54-2/4 et sont seulement utilisables pour des utilisations spéciales.

**Il est hautement recommandé de ne pas modifier la configuration par défaut de ces options parce que le système ne pourrait pas fonctionner correctement et ne satisfera pas à l'EN54-2/4.**

Ces options ne doivent pas être modifiées sans permission préalable des autorités compétentes pour les sites navals ou sous systèmes intégrés, pour qui ces options spéciales ont été incluses dans le central RP1r.

Arrêter complètement le central (alimentation principale et batteries). Après relancez l'alimentation du central et toutes les leds seront momentanément activées suivies par l'activation des leds des fonctions spéciales.

Appuyer sur les touches suivantes pour commuter entre le ON et OFF de chaque led. L'état de la led indiquera la fonction en service, comme repris ci-dessous:

Accès clavier	<b>= ON = Défauts verrouillés. Les défauts ont besoin d'être réarmés par le central (par défaut).</b> =OFF= Défauts réarmables. Les défauts sont auto réarmables une fois que la cause du défaut a disparu.
Arrêt/Réact sirènes	<b>=ON = Les défauts alimentation principale sont indiqués (par défaut)</b> =OFF= Les défauts alimentation principale ne sont pas indiqués.
Tempo En/Hors	<b>=ON = Les défauts batteries sont indiqués (par défaut)</b> =OFF= Les défauts batteries ne sont pas indiqués.
Led Zone 1	<b>= ON = 1 VSN4-REL installé</b> <b>= OFF = Pas de VSN4-REL installé</b>
Zone 2	<b>= ON = Option 4.26 de l'EN12094:1/2003 en service (Belgique)</b> <b>= OFF = Option 4.26 de l'EN12094 pas en service (Autres pays)</b>

#### Configuration spéciale:























**N'effectuer aucune configuration spéciale dans le système sans autorisation préalable.**























Afin de modifier les fonctions spéciales:

i) Arrêtez le central (alimentation et batteries).

ii) Allumez le central en poussant les touches fonctions spéciales jusqu'à ce que toutes les leds soient allumées. Alors, les leds de fonctions spéciales s'allumeront pour indiquer l'état de la configuration actuelle.

Option 4.26 de l'EN12094 :1/2003

Pré-Activation 1	
Activation 2	Alarme 
Extinction Manuelle  3	Hors Service 
Activé 4	
Pression  5	Test 
Flux 6	
Pression  7	Alimentation
Basse 8	
Surveillance Cct.  Abandon	Défaut Général 
Surveillance Cct.  Arrêt	Défaut Terre 
Equi.Ext.H.S 	Sirènes Défaut/H.Service 
Défaut Extinction 	Défaut Alimentation 
Défaut Circuit Extinction 	Défaut Alimentation Auxiliaire 
Uniquement Extinction Manuelle 	Défaut Système 
A	B
Accès Clavier Test Lampe (2sec) 	<b>Agent Emis</b>
Arrêt&Réact. Sirènes/ Evacuation (2sec) 	
Tempo. En/Hors 	Système H.Service
Arrêt Ronfleur 	Automatique
Réarm. 	Manuel
C	D

Pré-Activation 1	
Activation 2	Alarme 
Extinction Manuelle  3	Hors Service 
Activé 4	
Pression  5	Test 
Flux 6	
Pression  7	Alimentation
Basse 8	
Surveillance Cct.  Abandon	Défaut Général 
Surveillance Cct.  Arrêt	Défaut Terre 
Equi.Ext.H.S 	Sirènes Défaut/H.Service 
Défaut Extinction 	Défaut Alimentation 
Défaut Circuit Extinction 	Défaut Alimentation Auxiliaire 
Uniquement Extinction Manuelle 	Défaut Système 
A	B
Accès Clavier Test Lampe (2sec) 	<b>Agent Emis</b>
Arrêt&Réact. Sirènes/ Evacuation (2sec) 	
Tempo. En/Hors 	Système H.Service
Arrêt Ronfleur 	Automatique
Réarm. 	Manuel
C	D



**Honeywell Life Safety Benelux**  
Avenue de l'expansion 16D, B-4432 Alleur Belgique  
Tel : +32 (0) 4 247 03 00 Fax: +32 (0) 4 247 02 20  
[www.notifier.be](http://www.notifier.be)