

SONY

Projecteurs Home Cinéma 4K VPL-VW320ES et VPL-VW520ES

VPL-VW320ES VPL-VW520ES

Il faut le voir pour le croire : découvrez la beauté de la résolution 4K

Le véritable Home
Cinéma 4K : une
qualité quatre fois
supérieure à la Full HD



En bref

- Résolution 4K : 4096 x 2160
- 1 800 lumens ANSI (VPL-VW520ES)
- 1 500 lumens ANSI (VPL-VW320ES)
- Lampe longue durée jusqu'à 6 000 heures
- Design compact et fonctionnel, en noir ou en blanc



Caractéristiques principales

Fondé sur notre savoir-faire dans le domaine du cinéma professionnel

Forts d'une expérience de plusieurs décennies dans le développement de technologies pour grand écran, nous avons doté le VPL-VW320ES et le VPL-VW520ES de riches innovations :

Résolution 4K native avancée

Ultra-fluide, la résolution 4K native réduit considérablement l'espacement des pixels.

Reality Creation

Regardez votre collection Blu-ray™ Full HD, convertie pour vous offrir une expérience 4K exceptionnelle, même en 3D.

Contrôle aisé

Compatible avec les systèmes Crestron Connected et Control 4 SDDP pour un contrôle facile et une meilleure compatibilité domotique.

Compatibilité HDR

Visualisez les contenus en plage dynamique élevée comme leur créateur le désireait, avec la meilleure qualité d'image possible. (VPL-VW520ES uniquement)

Ajoutez des détails 4K à vos films favoris

Imaginez la qualité cinématographique de la technologie 4K chez vous. C'est maintenant possible avec nos projecteurs Home Cinéma VPL-VW320ES et VPL-VW520ES. Une résolution native de 4096 x 2160, soit quatre fois supérieure à la Full HD.

Conçus pour se fondre parfaitement dans votre salon, le VPL-VW320ES et le VPL-VW520ES offrent de remarquables images au niveau de détail élevé et au réalisme inédit pour les couleurs. De plus, avec une luminosité respective de 1 800 lumens ANSI (VPL-VW520ES) et de 1 500 lumens ANSI (VPL-VW320ES), vous profitez d'une image exceptionnelle, même dans les pièces bien éclairées.

Appréciez pleinement vos disques 2D et 3D

La production de contenus 4K natifs ne cesse d'augmenter, mais le VPL-VW520ES utilise notre technologie Reality Creation pour convertir le contenu Full HD afin de vous offrir une expérience 4K exceptionnelle. Vous apprécierez pleinement votre collection Blu-ray disc™ avec plus de couleurs, une meilleure clarté et plus d'impact que jamais.

Compact et convivial

Avec une grande variété de modes de commande, le VPL-VW320ES et le VPL-VW520ES sont faciles à utiliser. Résultat, vous obtenez une qualité d'image optimale, quel que soit le contenu que vous regardez. Articulée sur le même châssis que nos précédents modèles 4K de pointe, la conception compacte du VPL-VW320ES et du VPL-VW520ES offre une grande flexibilité pour l'installation.

Résolution 4K native : une qualité plus de quatre fois supérieure à la Full HD

Sans compromis : une résolution 4K de 4096 x 2160 (la norme DCI des écrans de cinéma numérique). Nous avons utilisé notre savoir-faire dans le domaine du cinéma professionnel pour concevoir des panneaux SXRD 4K qui produisent une image 4K native sans ajustement artificiel des pixels.

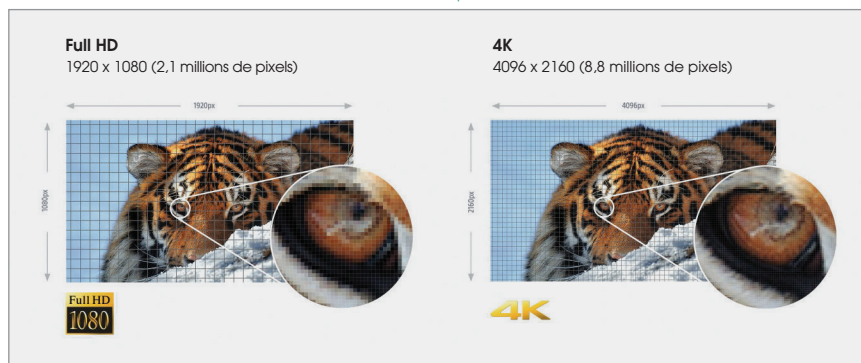

Images simulées

Contrast Enhancer et panneaux SXRD

Le VPL-VW320ES et le VPL-VW520ES ajustent automatiquement le contraste pour une qualité d'image optimale grâce à l'analyse des zones sombres et claires dans toutes les scènes. Les panneaux SXRD avancés sont dotés d'une couche de cristaux liquides hautement réfléchissante et d'une couche d'alignement sans coins biseautés ni irrégularités de contact pour un taux de réponse ultra-rapide de 2,5 millisecondes. L'espace est réduit entre les pixels pour des images sans effets de pixellisation avec un contraste profond. Les améliorations apportées au moteur optique et la technologie Advanced Iris 3 nous ont permis d'atteindre un incroyable rapport de contraste dynamique de 300 000:1. Cela intensifie les noirs et les blancs sans pour autant réduire la luminosité. Ainsi, vous ne manquerez aucun détail, même dans les scènes les plus sombres.

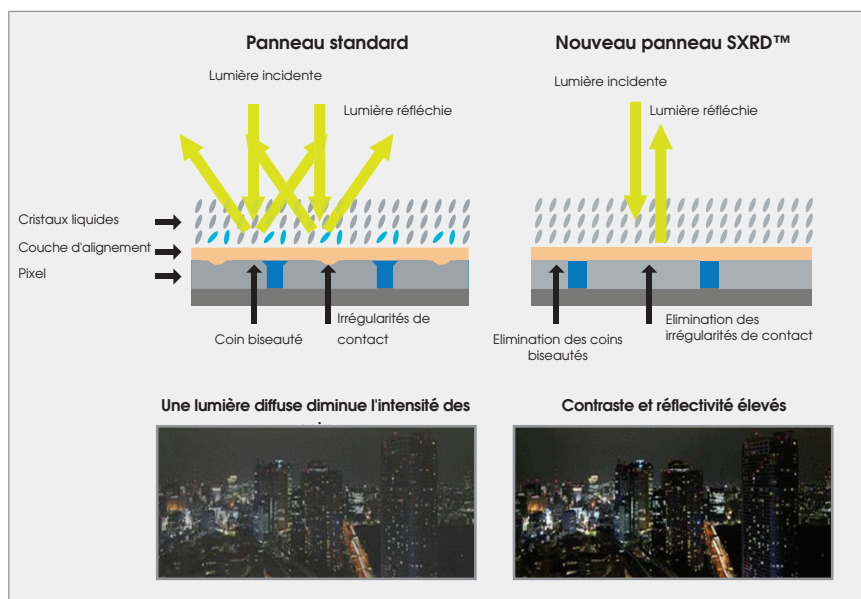

Images simulées

Motionflow pour un contenu plus fluide

Notre technologie Motionflow améliorée : « Combinaison » utilise notre « projection cinématographique » et notre « régulateur de mouvement » ; il ajoute ainsi des images pour réduire le flou et maintenir le niveau de luminosité pour les ambiances palpitantes et les scènes d'action. Les puristes du cinéma peuvent choisir le mode « True Cinema » pour conserver la cadence d'origine de 24 images par seconde.



Images simulées

Compatible avec le format HDR (High Dynamic Range)

Affichez un plus large éventail de niveaux de luminosité avec le nouveau format vidéo HDR, qui permet la création de contenus plus inventifs. Le contenu HDR sera proposé très prochainement par les principaux fournisseurs de vidéo comme Netflix et Amazon Instant Video. (VPL-VW520ES uniquement)

Mode Faible latence

Une nouvelle fonctionnalité pour les amateurs de jeu. Profitez de notre temps de réponse le plus rapide entre la manette et l'écran pour une expérience suprême.



La dernière norme HDMI 4K/60p : 60 images par seconde

Le VPL-VW320ES et le VPL-VW520ES peuvent afficher jusqu'à 60 images par seconde en 4K (avec un signal couleur YCbCr 4:2:0 / 8 bits). Il s'agit de la nouvelle norme 4K du secteur, bien supérieure à la précédente (24p). Résultat : l'image est plus nette avec des couleurs et un réalisme de meilleure qualité. De plus, ils sont compatibles HDCP 2.2 et prêts pour les futures versions de contenu 4K premium.

Ventilateur avant

Parce que le ventilateur est positionné à l'avant, vous n'avez plus besoin de vous soucier de l'espacement avec le mur et de la place pour l'aspiration et l'évacuation de l'air lors de l'installation. Cela permet d'optimiser la distance de projection pour les plus grandes images projetées.



Radiofréquences standard compatibles 3D

Un émetteur de radiofréquences intégré établit la synchronisation avec n'importe quelles lunettes 3D de radiofréquence pour garantir une plus grande couverture et une meilleure stabilité. Aucun émetteur externe n'est nécessaire. ▶



Lunettes 3D RF Sony

Objectif zoom et correction d'objectif plus importants

Un objectif zoom motorisé de 2,06 et une large plage de correction d'objectif verticale de 85 % et horizontale de 31 % offrent une plus grande souplesse pour l'installation, même lorsque le plafond est très haut.

Reality Creation : conversion de films en 4K

Tout comme les contenus 4K natifs, vous pouvez regarder votre collection de films Full HD Blu-ray™ ou de DVD convertis pour vivre une expérience 4K. Reality Creation est une technologie qui améliore radicalement le contenu Full HD en convertissant même les films 3D au format 4K. ▼

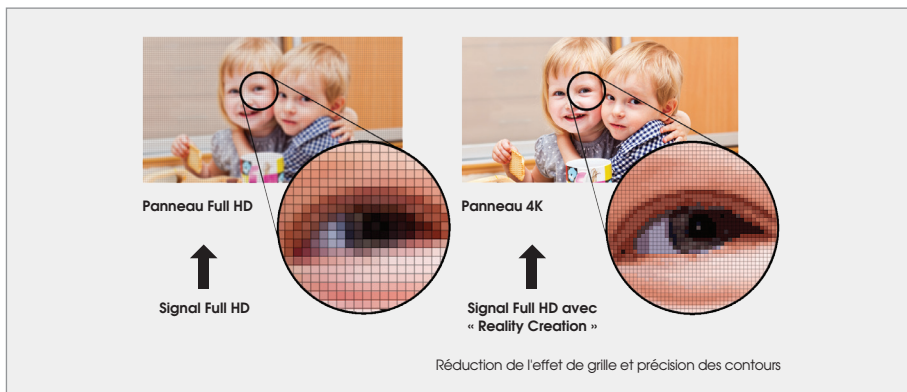

Images simulées

Compatibles avec les Blu-ray™ remastérisés en 4K

S'appuyant sur la technologie qui a permis de convertir les contenus 4K pour la Full HD, le VPL-VW320ES et le VPL-VW520ES vous offrent une expérience proche de la résolution 4K native avec les disques « Remastérisés en 4K ». Le résultat est très proche de la résolution de la 4K et de la vaste palette de couleurs de l'image d'origine. ▼

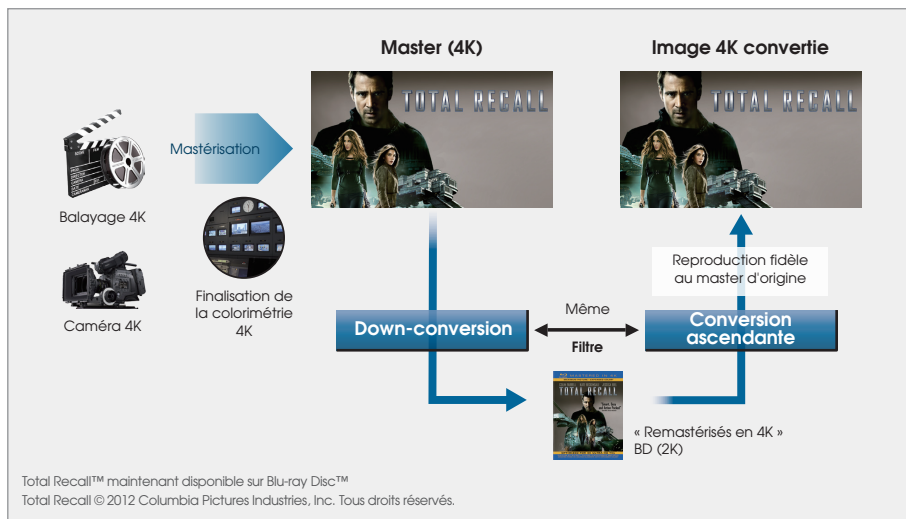

Total Recall™ maintenant disponible sur Blu-ray Disc™
Total Recall © 2012 Columbia Pictures Industries, Inc. Tous droits réservés.

Images simulées

Adaptés aux systèmes domotiques

Le VPL-VW320ES et le VPL-VW520ES sont compatibles avec de nombreux systèmes domotiques, dont Crestron Connected et Control4 SDDP. Ils sont équipés d'une interface RS232, d'une commande RJ45 et d'un terminal d'entrée IR-IN.



Correction manuelle des couleurs HSV

L'outil de correction vous permet d'ajuster le gamma et la teinte, la saturation et la luminosité de chaque couleur pour obtenir exactement l'image que vous souhaitez.

Affichage TRILUMINOS™

Les moteurs optiques VPL-VW320ES et VPL-VW520ES et les panneaux SXRD TRILUMINOS™ intègrent notre technologie d'affichage afin de produire une palette de couleurs bien plus riche en reproduisant plus de tons et de textures qu'un système de projection standard. Résultat : vous obtenez une plus grande pureté, ainsi qu'une profondeur et un réalisme exceptionnels. ▼



Compatibilité HDCP 2.2

Le VPL-VW320ES et le VPL-VW520ES sont prêts pour les futures versions de contenu 4K premium, dont la diffusion télévisuelle, les productions vidéo Internet et les broadcasts satellite. ▼



Lecteur multimédia Sony FMP-X5

Option sans fil (jusqu'à la résolution Full HD 60p)

Dites adieu aux câbles et au désordre grâce à un kit d'émetteur/récepteur HDMI sans fil en option. Le VPL-VW320ES et le VPL-VW520ES peuvent se connecter sans fil à votre console de jeux, votre lecteur Blu-ray™ Disc et plus encore. Ils effectuent également la conversion pour la 4K avec la technologie Reality Creation.

Mises à jour USB

Pour apprécier pleinement votre vidéoprojecteur, le VPL-VW320ES et le VPL-VW520ES sont dotés de ports USB, qui permettent de recevoir automatiquement les dernières mises à jour du firmware, directement sur le projecteur.

Rapprochez-vous

Avec la résolution 4K, vous pouvez vous rapprocher de l'écran sans pour autant compromettre la profondeur et le réalisme de l'action. La meilleure position de visualisation pour la 4K est à une distance d'environ 1,5 fois la hauteur de l'écran de projecteur (PH), par rapport à 3 fois la hauteur de l'écran pour la Full HD. ▼

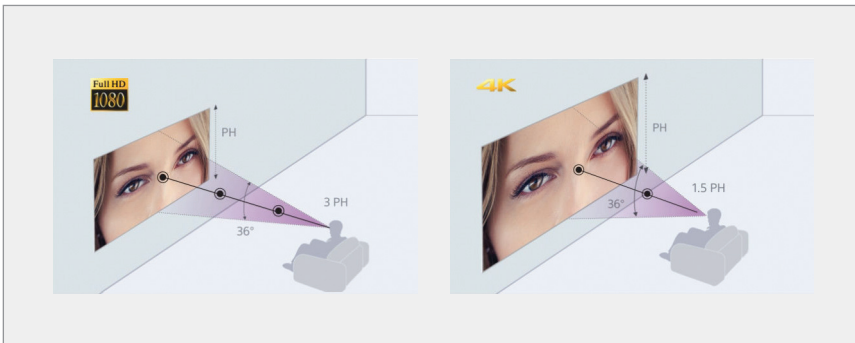

Images simulées

Alignement électronique des panneaux

Permet de s'assurer que les éléments rouges et bleus de chaque pixel sont positionnés de manière précise sur le vert. Pour une clarté optimale, l'ajustement des pixels peut être effectué par incréments de 0,1 pixel. (Remarque : nous vous recommandons d'effectuer les réglages lorsque le vidéoprojecteur est chaud). ▼

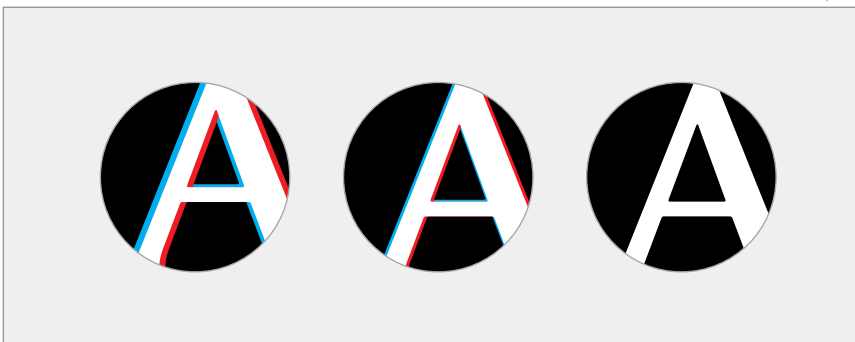

Images simulées

PrimeSupport

Le VPL-VW320ES et le VPL-VW520ES sont vendus avec notre garantie PrimeSupport de 3 ans. Si vous rencontrez un problème, vous n'avez pas de coûts supplémentaires : il vous suffit d'appeler notre assistance technique et nos conseillers multilingues vous aideront efficacement et gratuitement dans les plus brefs délais. Ce pack comprend également une couverture de la lampe pendant 1 an ou 1 000 heures.

Prime
Support

Prime
Support Plus

Spécifications techniques



		VPL-VW320ES	VPL-VW520ES
Affichage		Panneau SXRD High Frame Rate	
Luminosité		1 500 lm	1 800 lm
Contraste dynamique		-	300 000:1
Éléments d'affichage	Taille d'affichage effective	0,74" (3)	
	Pixels effectifs	4K (4096 x 2160) x 3 / 26 542 080 pixels	
Objectif de projection	Zoom / Mise au point	Électrique (env. 2,1x) / Électrique	
	Rapport de projection	De 1,38 à 2,83 :1	
	Lens Shift	Électrique, V +85 % / -80 % H : + / -31 %	
Éclairage		Lampe ultra haute pression de 225 W	Lampe ultra haute pression de 280 W
Taille de l'écran		De 60 à 300"	
Reality Creation		OUI (4K Reality Creation)	
Plage dynamique élevée (HDR)		-	OUI
Compatibles avec les Blu-ray™ remastérisés en 4K		OUI	
4K 60P (YCbCr) 4:2:0 / 8 bits		OUI	
TRILUMINOS™		OUI	
Advanced Iris		-	OUI (Version 3)
Fonction 3D		OUI	
Émetteur 3D		Émetteur de radiofréquence intégré	
Lunettes 3D		TDG-BT500A (en option)	
Calibrage manuel		Correction des couleurs HSV	
Conformité 2.2 HDCP		OUI*	
Compatibilité HDMI® sans fil		IFU-WH1 (en option)	
Mode Faible latence		OUI	
Modes d'image		9 modes	
Position de l'image		-	OUI
Modes gamma		11 modes	
Alignement des panneaux		Oui (Shift / Zone)	
Entrée/sortie	HDMI® (2 entrées)	RVB numérique/Y Pb/Cb Pr/Cr	
	Télécommande	RS-232C	
	LAN	RJ45 et 10BASE-T/100BASE-TX	
	ENTREE IR	Mini-jack	
	DECLENCHEUR	Mini-jack, 12 V CC max. 100 mA	
	USB	5V CC Max. 500 mA	
Spécifications acoustiques		26 dB	
Alimentation		De 100 V à 240 V CA, de 3,5 A à 1,5 A, 50/60 Hz	De 100 V à 240 V CA, de 4,1 A à 1,7 A, 50 Hz/60 Hz
Consommation électrique		330 W	390 W
Durée de vie de la lampe		6 000 heures	
Finition (couleur de surface)		Noir/blanc Premium	
Dimensions extérieures standard		L 496 mm H 202 mm P 464 mm	
Poids du corps		Durée 14 kg	
Accessoires fournis		Télécommande RM-PJ28	Télécommande RM-PJ24
		Piles AA manganèse (R6) (2)	
		Câble d'alimentation secteur pour le projecteur (1)	
		Manuel de référence rapide (1)	
		Manuel d'utilisation (CD-ROM) (1)	

*L'entrée audio HDMI® 2 est compatible avec HDCP2.2

Accessoires optionnels

Lampe de projection pour VPL-VW320ES
(LMP-H220)



Lampe de projection pour VPL-VW520ES
(LMP-H280)



Unité HD sans fil
(IFU-WH1)



Lunettes 3D
(TDG-BT500A)



Fixation au plafond
(PSS-H10)



Dimensions

Vue avant

Unité : mm

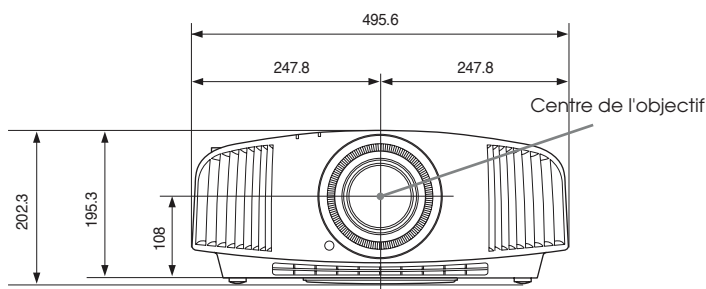

Vue de dessous

Unité : mm

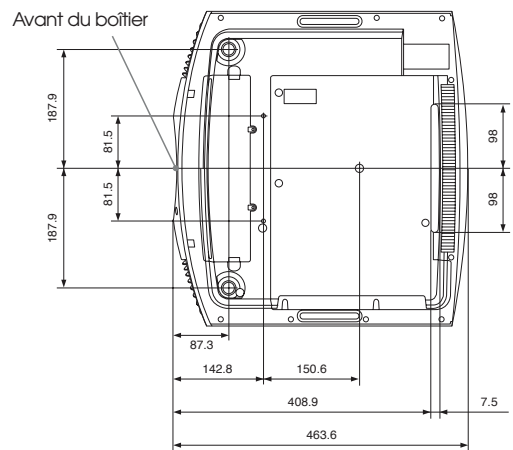

Pour plus de détails sur l'expérience cinématographique 4K en immersion totale chez vous, rendez-vous sur le site :

www.pro.sony.eu/homecinemaprojectors

© 2015 Sony Corporation. Tous droits réservés. La reproduction de tout ou partie de ce document sans autorisation préalable est interdite. Les caractéristiques et les spécifications peuvent être modifiées sans préavis. Toutes les valeurs non métriques sont approximatives. « Sony » et « BrightEra » sont des marques commerciales ou des marques déposées de Sony Corporation. Toutes les autres marques appartiennent à leurs propriétaires respectifs.

Distribué par

Sony, division de Sony Europe, figure parmi les premiers fournisseurs de solutions AV/IT aux entreprises, et couvre une grande variété de secteurs tels que les médias et le broadcast, la vidéo sécurisée, le médical, le cinéma numérique et l'affichage. Elle propose aux entreprises et à leurs clients des produits, systèmes et applications de qualité supérieure pour la création, la manipulation et la distribution de contenu audiovisuel numérique. Fort de ses 25 années d'expérience dans l'innovation produit, Sony est plus que jamais en mesure d'offrir à ses clients un service de qualité à forte valeur ajoutée. Sony travaille en étroite collaboration avec un réseau de partenaires technologiques pour fournir des solutions complètes répondant aux exigences de ses clients et assurant le succès commercial de chaque entreprise. Pour en savoir plus, veuillez visiter le site www.pro.sony.eu

Suivez-nous sur Twitter : [@SonyProEurope](https://twitter.com/SonyProEurope) / www.twitter.com/sonyproeurope

HCT_VPL-VW320ES & VPL-VW520ES_J3222_ENG_04/08/2014

SONY