

# KOMATSU

PUISSANCE DU MOTEUR  
127 kW 173 ch @ 1.850 t/mn

MASSE OPERATIONNELLE  
D61EX-15: 17.350 kg  
D61PX-15: 18.260 kg

## D61EX-15 D61PX-15

**D**  
**61**

BOUTTEUR SUR CHENILLES



## D61EX/PX-15

# D'UN SEUL COUP D'OEIL

## Conception intégrée Komatsu

Pour la meilleure performance, fiabilité et polyvalence. Le système hydraulique, la chaîne cinématique, le châssis et tous les autres composants principaux ont été développés par Komatsu. Vous bénéficiez alors d'une machine dont les composants sont conçus pour fonctionner ensemble pour une meilleure production, une plus grande fiabilité et davantage de polyvalence.

## Ventilateur de refroidissement moteur hydrostatique

Contrôlé automatiquement, réduit la consommation de carburant et les niveaux sonores. Rotation inversable pour nettoyage de radiateur.

## Le profil extra bas de la machine

lui confère un excellent équilibre et un centre de gravité bas.

## Entretien préventif

- Poste d'entretien centralisé contrôlé électroniquement
- Tuyaux hydrauliques protégés
- Conception modulaire de la chaîne cinématique

## Lames grandes capacités

D61EX:

3,40 m<sup>3</sup> (Lame PAT droite)

D61PX:

3,80 m<sup>3</sup> (Lame PAT droite)

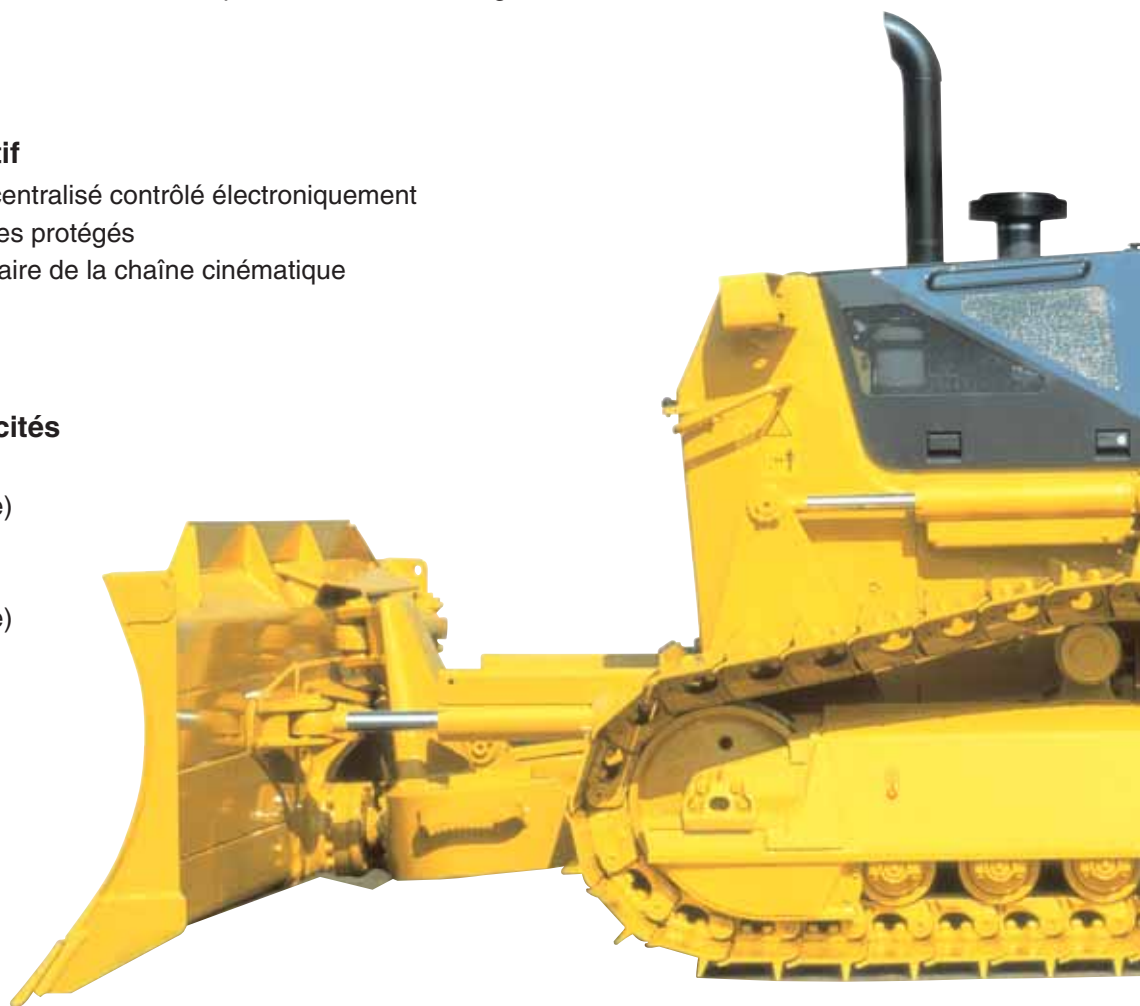

## Châssis à coque simple

et châssis monocoque avec arbre de pivot pour une plus grande fiabilité.

**PUISSANCE DU MOTEUR**  
127 kW 173 ch

**MASSE OPERATIONNELLE**  
D61EX-15: 17.350 kg  
D61PX-15: 18.260 kg

**La nouvelle cabine hexagonale SpaceCab™ offre:**

- Intérieur spacieux
- Grand confort grâce au nouvel amortisseur de la cabine
- Excellente visibilité
- Climatisation de grande capacité
- Leviers PCCS (Palm Command Control System) pour la direction et le contrôle de lame
- Une cabine pressurisée
- Accoudoirs réglables
- Siège baquet de pointe
- Vitre arrière chauffée
- Pré-installation radio
- Prise 12 V



**ecot3**  
ecology & economy - technology 3

**Le moteur SAA6D107E-1**

de Komatsu avec système d'injection directe à rampe haute pression offre une grande puissance de manière économique au niveau du carburant. Il est conforme aux normes d'émission EU Stage IIIA et EPA Tier III.

**Direction hydrostatique (HSS)**

pour des virages rapides, souples et puissants quel que soit le terrain.

**Transmission**

Modulaire pour un entretien aisé et une durée de vie supérieure.

**KOMTRAX**

**Système de suivi Komatsu**

Suivez et contrôlez votre machine à tout moment, pour une grande tranquillité d'esprit.

**Le train de roulement bas, et la version train long**

garantit une excellente capacité de finition et une excellente stabilité.

# COMMANDE ERGONOMIQUE CONFORTABLE

## La nouvelle cabine de Komatsu répond aux besoins des opérateurs qui travaillent longtemps PCCS (Palm Command Control System)

Le nouveau système de commande ergonomique 'PCCS' de Komatsu offre un environnement de travail avec commande de l'opérateur complète

### Interface homme - machine

#### Levier de déplacement à commande électronique

Le levier de commande offre à l'opérateur un environnement qui permet une position confortable et un contrôle précis de la machine sans effort. Les vitesses se changent aisément avec le levier de changement de vitesses à boutons poussoirs.

La commande de direction proportionnelle du système augmente la sécurité et constitue une aide appréciable dans les opérations de précision. Aux vitesses lentes toute l'amplitude de direction est disponible pour un contrôle précis de la direction. Cela permet de tourner en différenciant la vitesse des chenilles et même lorsque la machine se trouve à l'arrêt, par contre-rotation. La gamme de directions est réduite proportionnellement au fur et à mesure que la vitesse de déplacement du bouteur augmente. Ce système permet d'assurer la sécurité des virages en rendant impossible les tournants courts et peu sûrs à vitesse élevée.

Tous les signaux sont transmis vers le contrôleur du moteur et transmission, évitant de la sorte une surcharge du système de direction hydraulique et protégeant les pièces mécaniques et hydrauliques. Comme la timonerie du contrôleur, entre: le cadran de vitesse du moteur, la pédale de décélérateur et le moteur est électrique, il n'y a pas de pièces mobiles qui s'usent.



Joystick gauche



Joystick de contrôle de la lame et du ripper

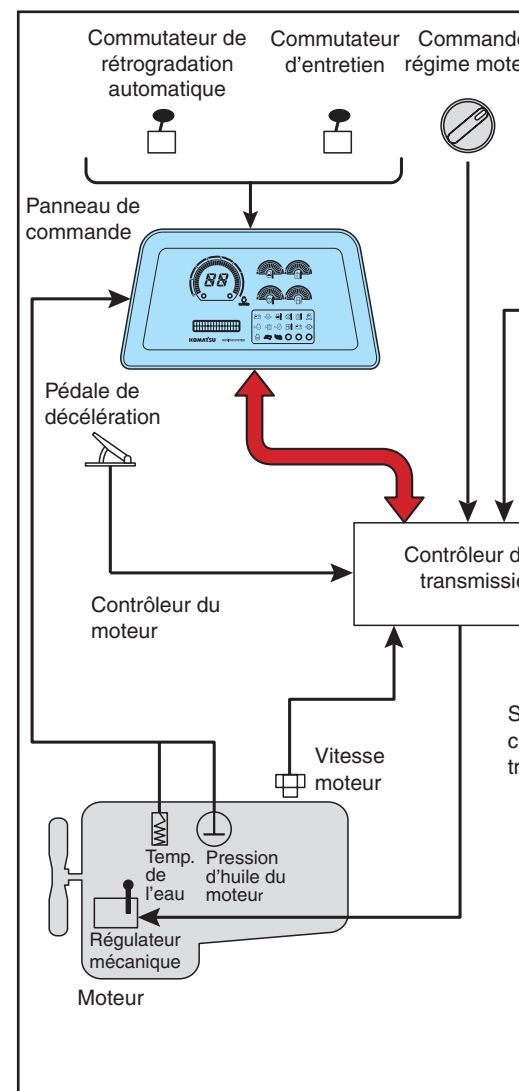

### Contrôle électronique de la chaîne cinématique

#### Utilisation douce et souple contrôlée par le moteur et le contrôleur de transmission

Le D61EX/PX-15 utilise un nouveau système de gestion électronique de la chaîne cinématique. Le contrôleur enregistre la commande de l'opérateur (mouvement du levier et utilisation des commutateurs) ainsi que les signaux d'état de la machine de chaque capteur pour calculer avec précision le pilotage de la transmission pour une utilisation optimale de la machine. La facilité d'utilisation et la productivité du nouveau D61EX/PX-15 sont grandement améliorés grâce à ces nouvelles fonctions.



# CONTROLE ELECTRONIQUE DE LA CHAINE CINEMATIQUE

## Système de contrôle du moteur

En pilotant l'injection, ce contrôleur moteur optimise la consommation.

Il agit à 3 niveaux:

- Passif: gère les informations sur les conditions de travail réelles, fournit un manuel d'utilisation et fait état de l'historique de la machine.
- Actif: fournit le code d'erreur et agit comme un système d'avertissement, limitant les arrêts de machine coûteux.
- Outil de mesure: Les techniciens de maintenance peuvent voir les différents paramètres de la machine sans aucun matériel ou logiciel spécial et onéreux. Rend également les informations techniques immédiatement disponibles, optimisant de la sorte la disponibilité.

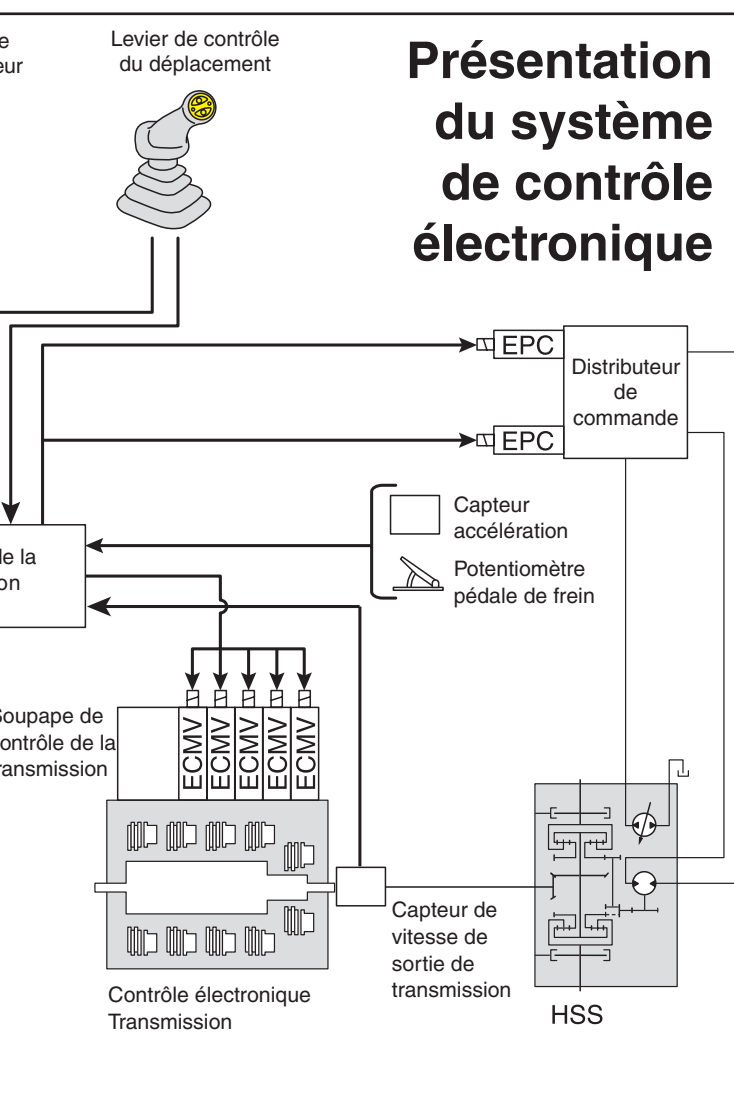

## Commande de régime moteur

Le régime du moteur est vérifié et contrôlé en permanence par le contrôleur du moteur. Cela pilote l'injection de carburant du moteur lorsque cela s'avère nécessaire, pour une plus grande économie de carburant. Comme la timonerie du contrôleur entre le cadran de vitesse du moteur, la pédale de décélérateur et le moteur est électrique, il n'y a pas de pièces de timonerie en mouvement qui s'usent.



## Siège à suspension entièrement réglable et console de contrôle du déplacement

La console de contrôle de déplacement peut être réglée dans le sens de la longueur ainsi qu'en hauteur. L'accoudoir est réglable de manière indépendante vers le haut et vers le bas, pour une position d'utilisation optimale pour tous les opérateurs.

# CARACTERISTIQUES DE PRODUCTIVITE

## Transmission contrôlée ECMV (Electronically Controlled Modulation Valve)

A l'aide d'une série de valves novatrice, le système de contrôle de la transmission assure chaque embrayage automatiquement et en douceur. Le temps de chaque changement est basé sur les conditions de déplacement telles que la vitesse, le régime du moteur et la séquence de changement en cours. Cela permet de garantir un embrayage souple et sans choc, une plus longue durée de vie des composants et un meilleur confort d'utilisation. Cela permet également d'améliorer la productivité étant donné que le système ECMV gère la transmission, permettant à l'opérateur de se concentrer sur le placement de la lame.

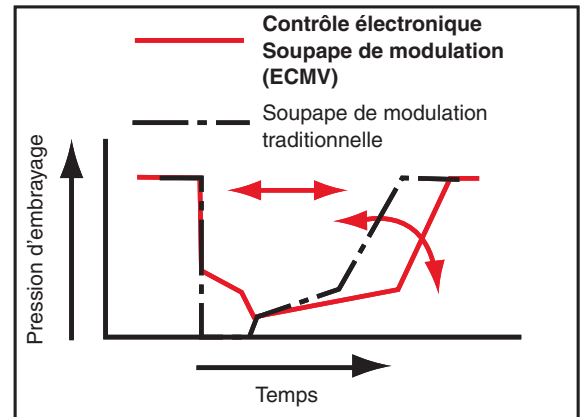

## Fonction présélection de la vitesse de déplacement

La fonction de présélection de la vitesse de déplacement est disponible en standard. Le commutateur de présélection permet à l'opérateur de sélectionner la vitesse de déplacement avant et arrière parmi quatre schémas préétablis: F1-R1, F1-R2, F2-R2 et F2-R3 à l'aide du commutateur UP/DOWN du levier PCCS.

Lorsque les schémas prédéfinis F1-R2 ou F2-R2 sont sélectionnés, et que le levier de contrôle du déplacement est déplacé de la marche avant à la marche arrière, la machine se déplace automatiquement vers l'avant/vers l'arrière avec la vitesse F1/R2 ou F2/R2. Cette fonction réduit le temps de changement de vitesse durant les opérations aller – retour répétées.

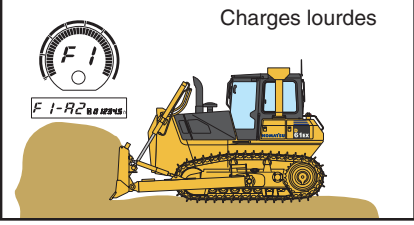
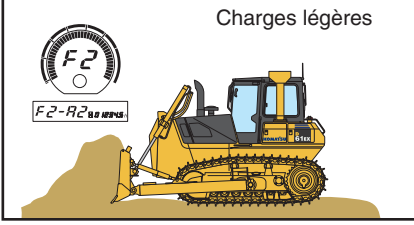
<p><b>Up (HAUT)</b></p> 	<p><b>MODE F2-R3</b> commutateur BAS ↓↑ commutateur HAUT</p>	 <p>Charges lourdes</p>	 <p>Charges légères</p>	
	<p><b>MODE F2-R2</b> commutateur BAS ↓↑ commutateur HAUT</p>			
	<p><b>Down (BAS)</b></p>	<p><b>MODE F1-R2</b> commutateur BAS ↓↑ commutateur HAUT</p>	<p>Fonction de rétrogradation automatique</p>	
	<p><b>MODE F1-R1</b></p>			

Activé sur charges lourdes ou sur pentes raides

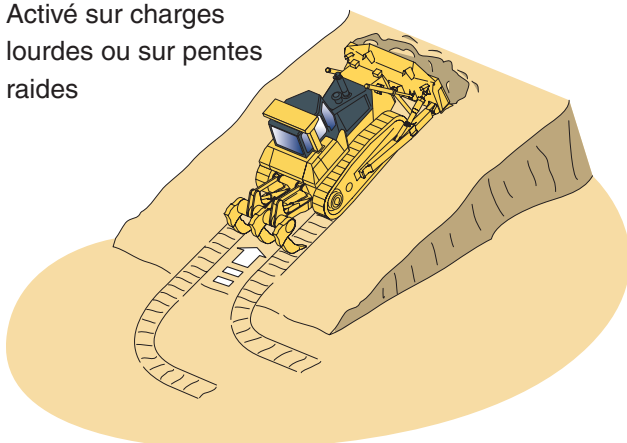

## Fonction de rétrogradation automatique

Le contrôleur du moteur surveille la vitesse du moteur, le changement de vitesses de déplacement et la vitesse de déplacement. Lorsque la charge est appliquée et que la vitesse de déplacement est réduite, le contrôle rétrograde automatiquement et optimise la vitesse pour garantir une grande efficacité du carburant. Cette fonction assure une utilisation confortable et une grande productivité sans rétrogradation manuelle. (Cette fonction peut être désactivée à l'aide d'un commutateur.)

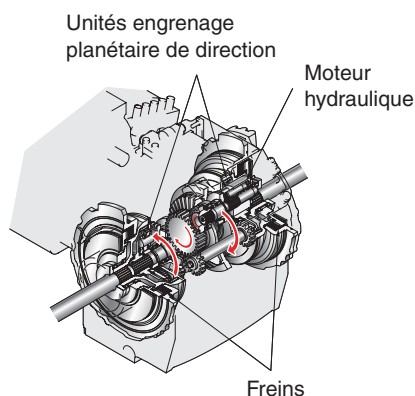

### Système de direction hydrostatique – pivotement puissant

Le système de direction hydrostatique (HSS) est alimenté par une pompe hydraulique indépendante dont l'alimentation du moteur est transmise aux deux chenilles sans interruption d'alimentation sur la chenille intérieure. Lorsque la machine tourne, la chenille extérieure se déplace plus rapidement que la chenille intérieure pour des virages puissants et en douceur.

La contre-rotation est disponible pour un rayon de braquage minimum, offrant une excellente manœuvrabilité. La direction sans secousse réduit les vibrations de la machine et réduit la fatigue de l'utilisateur. Le système de direction hydrostatique réduit les dommages au sol au minimum.



### Levier de contrôle de la lame (PPC)

Le levier de commande de la lame utilise un pilotage hydraulique PPC (Proportional Pressure Control). Le design du levier de commande de la lame est le même que celui du levier de commande de déplacement.

Le contrôle PPC combiné au système hydraulique hautement fiable de Komatsu, permet un contrôle d'une grande finesse. Il garde le mouvement de la lame indépendant de la charge de la lame et de la vitesse de la machine.

Le PPC offre une réponse proportionnelle au levier en donnant à l'opérateur un retour sensoriel primordial du mouvement de la lame, ce qui permet d'améliorer la précision du travail réalisé.

L'équipement de travail et le système HSS utilisent la même pompe à piston variable qui fournit la puissance et le débit uniquement lorsque cela s'avère nécessaire. Cela permet d'économiser du carburant et de fournir une puissance moteur maximale aux chenilles, pour les meilleures performances.



### Prises électriques conformes aux technologies modernes

Une bonne communication permet de garantir une productivité de pointe.

Pour que l'opérateur reste en contact avec le responsable du site, l'alimentation 60 W du boteur dispose d'une prise 12 V pour utilisation d'une radio, d'un walkie-talkie et d'un téléphone mobile.

# CARACTERISTIQUES DE PRODUCTIVITE



## Nouveau moteur ECOT3

Le moteur SAA6D107E-1 de Komatsu offre une puissance de 127 kW 173 ch à 1.850 t/mn. L'économique moteur Komatsu, ainsi que le poids de la machine font du D61EX/PX-15 un bouteur sur chenilles supérieur tant au niveau du défonçage qu'au niveau du poussage. Le moteur est conçu pour se conformer aux normes European Stage IIIA et EPA Tier III. Il dispose d'une injection directe à rampe haute pression, d'un turbocompresseur et d'un refroidisseur pour maximiser l'efficacité au niveau de la consommation de carburant. Pour réduire le bruit et les vibrations, le moteur est installé sur le châssis principal à l'aide de coussins caoutchoucs.

## Ventilateur de refroidissement à entraînement hydrostatique

La rotation du ventilateur de refroidissement du moteur est contrôlée automatiquement en fonction de la température du liquide de refroidissement et de la température de l'huile hydraulique, pour épargner au niveau de la consommation de carburant et pour garantir une plus grande productivité dans un environnement d'utilisation plus calme.

## Equipement de travail



Lame dépliée (pour opérations)



Lame pliée (durant le transport)

La D61PX-15 peut être équipée d'une lame pliable pour offrir une largeur de transport de seulement 3.000 mm



Verrouillage

Procédure de pliage et de dépliage aisée



# EQUIPEMENT DE TRAVAIL

## Lames Komatsu

Komatsu utilise un dessin de lame caissonné qui offre la meilleure résistance pour une lame de faible poids. Cela augmente la manœuvrabilité totale de la lame. De l'acier à forte résistance à la traction a été utilisé à l'avant et sur les côtés de la lame pour une meilleure durabilité. La forme de la lame permet de manipuler une vaste gamme de matériaux et offre une bonne pénétration de la lame combinée à une faible résistance au roulement. Enfin, les lames Komatsu permettent d'offrir d'excellentes performances avec une moindre consommation de carburant.

## Lame inclinable à angle de coupe droit

La lame inclinable à angle de coupe droit (Straight Power Angle Tilt blade, PAT) offre une large variété de modes de travail. Avec une combinaison de positions de lame disponibles: inclinaison et levage hydraulique, l'opérateur peut déplacer la lame sur une position optimale à l'aide du levier PCC. Le nouveau design à rotule centrale de grand diamètre, offre une solution solide et durable pour la fixation de la lame au châssis. La lame PAT droite est toujours combinée à un empattement long, offrant à la machine la meilleure stabilité pour les applications de nivelage. La lame PAT est disponible pour les modèles EX et PX.



## Lame inclinable à angle de coupe droit pliable

La lame inclinable à angle de coupe droit (PAT) peut également être livrée en type pliable pour la version PX. Il en résulte que la lame ne doit pas être enlevée pour atteindre la largeur de transport de moins de 3 mètres. En opération, la lame a une largeur de 3.860 mm.



## Rippers Komatsu

Les rippers Komatsu ont été conçus pour combiner la plus grande productivité possible avec une longue durée de vie. La dent est dotée de pièces d'usure qui augmentent la longévité et offrent la meilleure pénétration possible dans différents types de matériaux.

## Ripper parallélogramme multident (EX) (en option)

Le ripper parallélogramme multident possède 3 dents de ripper en standard mais peut facilement être transformé en un ripper deux dents ou géant en fonction des conditions du site. Le design parallélogramme offre un mouvement de dent droit adapté aux niveleuses de petite et moyenne taille.

# TRAIN DU ROULEMENT

## Train de roulement bas

Le concept de KOMATSU est extraordinairement solide et offre d'excellentes capacités de nivellement et de stabilité. Le maillon usage sévère avec ses bagues de grand diamètre, sa considérable hauteur de maillon et ses joints de qualité supérieure améliore la durée de vie et la durabilité du châssis. L'entretien est aussi facilité grâce au graisseur déporté de l'axe de l'égaliseur. Les barbotins segmentés, peuvent être remplacé individuellement, à la main, rendant possible à un mécanicien d'effectuer le remplacement sur site. Le concept offre par ailleurs une excellent visibilité sur la lame pour un travail plus aisé et facile.

Le design du train de Komatsu offre stabilité et de très faibles niveaux de vibration.

Pour les raisons suivantes:

- Deux galets de soutien supérieurs empêchent le maillon de sauter en haut et en bas.
- Les galets de chenille sont équipés de double gorge pour guider le mieux possible le maillon et réduire l'usure au maximum.
- Les entraxes des galets ont été modifiés pour améliorer la souplesse et la stabilité de translation.



### Configuration EX

La roue folle est déplacée vers l'avant pour augmenter la longueur de la chenille au sol. Cela permet d'améliorer l'équilibre du niveleur et offre une meilleure traction au sol. Cet arrangement permet d'obtenir les meilleures performances au niveau du nivellement. La largeur du patin est petite à moyenne pour garantir la plus longue durée de vie dans les conditions de travail les plus diverses.

### Configuration PX

La roue folle est avancée pour augmenter la longueur de la chenille au sol. De même, la largeur du patin est augmentée pour une plus grande zone de contact au sol. Ce système est spécialement prévu pour travailler dans des conditions de travail souples et instables.

# CONFORT DE L'UTILISATEUR

## Confort de l'utilisateur

Le confort de l'opérateur est essentiel pour un travail sûr et productif. Le D61EX/PX-15 offre un environnement de travail calme et confortable dans lequel l'opérateur peut se concentrer sur le travail en cours.



## Confortable grâce au nouvel amortisseur de la cabine

La cabine du D61EX/PX-15 comprend un nouvel amortisseur de cabine qui garantit une grande capacité d'absorption des chocs et des vibrations grâce à sa longue course. Les supports de l'amortisseur de la cabine adoucissent les chocs et les vibrations lors de déplacements dans des conditions difficiles qu'il est impossible d'absorber avec des méthodes de support de cabine traditionnelles. Le ressort doux de l'amortisseur de la cabine isole la cabine du châssis de la machine, supprimant de cette manière les vibrations et offrant un environnement de travail calme et confortable.

## Cabine hexagonale pressurisée SpaceCab™

- Le nouveau design hexagonal de la cabine et les grandes fenêtres teintées assurent une excellente visibilité avant, arrière et latérale
- Des filtres à air et une grande pression interne sont utilisés pour éviter que la poussière ne s'infilte dans la cabine
- L'intérieur de la cabine de grande qualité est garni de matériel absorbant au niveau acoustique

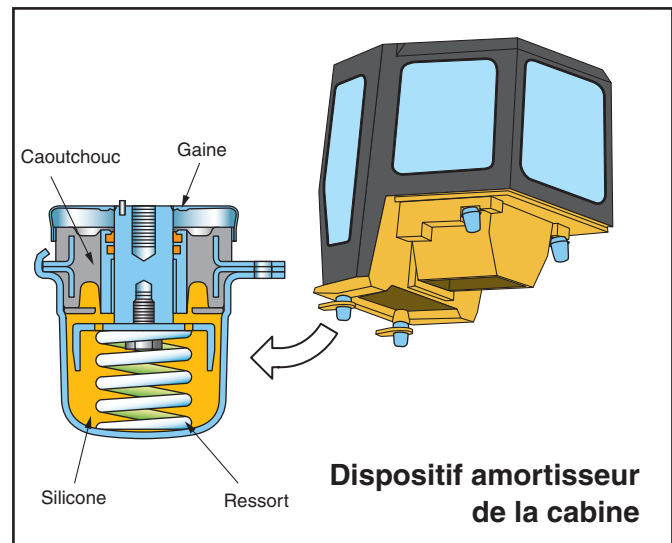

## Visibilité de la lame supérieure

Le capot du moteur étroit et le siège parfaitement situé de l'opérateur assurent une excellente visibilité de la lame. Cette grande visibilité de la lame améliore considérablement l'efficacité du nivellement et les performances de l'opérateur. Le nivellement de grossier et de finition peuvent tous deux être réalisés aisément, réduisant considérablement les durées des cycles.



## ENTRETIEN AISE

### Entretien préventif

L'entretien préventif est la seule manière de garantir une longue durée de vie pour votre équipement. C'est pourquoi Komatsu a conçu le D61EX/PX-15 avec des points d'entretien placés dans des endroits facilement accessibles afin de faciliter les entretiens et inspections nécessaires et de les rendre plus rapides.

### Poste d'entretien centralisé

Pour assurer la facilité de l'entretien, tous les filtres à huile hydrauliques et de lubrification ont été centralisés pour rendre l'accès à tous les points de service sûr et aisé.



### Contrôle avec fonction auto-diagnostic

Le panneau de commande possède plusieurs fonctions. Il offre:

- Un compteur horaire, régime moteur, jauge de carburant et information en temps réel sur la température du liquide de refroidissement
- Informations sur l'entretien préventif telles que le moment de remplacement des filtres à huile
- Informations sur l'entretien pour signaler à l'opérateur toute anomalie
- Informations détaillées sur Komatsu disponibles sans l'utilisation d'outils d'entretien externes

### Tuyaux hydrauliques protégés

Les tuyaux hydrauliques du vérin d'inclinaison de la lame sont entièrement intégrés dans le bras de poussée, ce qui les protège de tout dommage.

### Joint torique mécanique

Les raccordements des tuyaux hydrauliques utilisent des joints toriques de grande qualité. Ils offrent de meilleures performances d'étanchéité face aux vibrations et aux chocs.



### Conception modulaire de la chaîne cinématique

Les composants de la chaîne cinématique sont assemblés de manière modulaire afin de permettre un montage et un démontage sans perte d'huile.

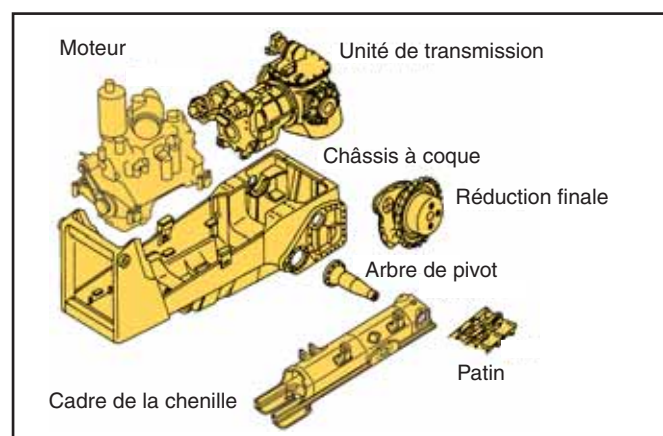

### Structure simple, fiable

Le design du châssis principal en structure à coque simple augmente la durabilité et réduit les tensions dans les zones critiques. Le cadre de la chenille comporte une importante coupe transversale et utilise un support d'arbre du pivot pour une plus grande fiabilité.

### Freins à disque sans entretien

Les freins à disque humides nécessitent moins d'entretien.

### Capots latéraux en V du moteur

Les couvercles latéraux papillons du moteur facilitent la maintenance du moteur et le remplacement des filtres. Les couvercles latéraux sont une structure solide avec loquets pour





# AU SERVICE DES UTILISATEURS

Lorsque vous achetez du matériel Komatsu, vous obtenez l'accès à une vaste gamme de programmes et services conçus pour vous aider à obtenir le meilleur rendement de votre investissement. Tout cela garantit une grande productivité, une longue durée de l'équipement, de faibles coûts d'exploitation et une grande valeur de revente.

- Bon nombre des composants vitaux du D61EX/PX-15 ont été installés dans d'autres équipements de terrassement Komatsu pour travaux lourds et se sont révélés extrêmement fiables.
- Le système global de pièces et de logistiques de Komatsu en Europe et dans le monde assure une disponibilité pièce incomparable.
- Les programmes de formation continue pour le personnel de Komatsu garantissent un entretien parfait de votre équipement qui sera conservé en parfait état.
- Le programme d'analyse d'huile de Komatsu (Komatsu Oil Wear Analysis, KOWA) permet une analyse d'huile sophistiquée pour identifier les problèmes à suivre durant la maintenance préventive, planifiée.
- Les programmes de garantie de Komatsu (Komatsu's Flexible Warranty Programme, KFWP) sont disponibles et offrent une gamme d'options de garantie étendue sur la machine et ses composants. Ces options peuvent être choisies sur base des besoins individuels et des activités. Ce programme est conçu pour aider à maîtriser les coûts d'exploitation.
- Un contrat de maintenance et de réparation Komatsu est un moyen d'établir un coût d'exploitation fixe et d'assurer une disponibilité optimale de la machine pendant la durée du contrat.



## Système de suivi Komatsu Komtrax™

Le système de suivi de Komatsu, Komtrax™, offre un moyen révolutionnaire d'assurer le suivi de votre équipement. Il vous permet d'indiquer l'emplacement précis de vos machines et d'obtenir des données de la machine. Utilisant un émetteur GPS et la technologie satellite, ce système est conçu pour le futur et répondra sans conteste à vos besoins d'aujourd'hui et de demain.



# SPECIFICATIONS



## MOTEUR

Modèle.....Komatsu SAA6D107E-1  
 Type..... Injection directe 'Common Rail', refroidissement par eau, quatre temps, turbocompresseur, avec échangeur de température  
 Puissance du moteur  
 régime..... 1.850 t/mn  
 ISO 14396..... 127 kW/173 ch  
 ISO 9249 (puissance moteur nette)..... 125 kW/170 ch  
 Nombre de cylindres..... 6  
 Alésage x course..... 107 x 124 mm  
 Cylindrée ..... 6,69 l  
 Régulateur..... Toutes vitesses, électronique  
 Système de lubrification  
 Méthode..... Pompe à engrenages, lubrification forcée  
 Filtre..... Plein débit



## TRANSMISSION TORQFLOW

Type.....Komatsu TORQFLOW  
 Convertisseur de couple.....3 éléments, monoétagé, monophasé, refroidi par eau  
 Transmission..... Réduction planétaire, multidisque à commandes hydrauliques, lubrification forcée  
 Le levier de verrouillage de changement de vitesses et l'interrupteur de sécurité neutre empêchent tout démarrage accidentel de la machine.

Vitesses max.	Avant	Arrière
1ère	3,2 km/h	4,3 km/h
2ème	5,6 km/h	7,2 km/h
3ème	8,7 km/h	11,0 km/h

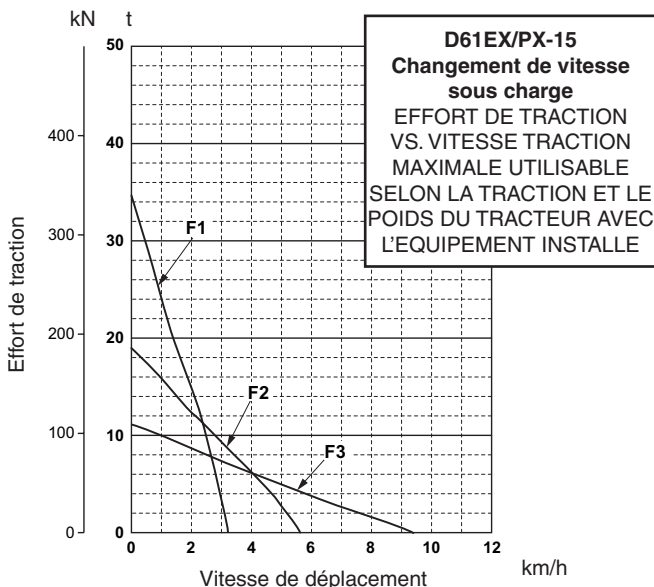

## REDUCTIONS FINALES

Type..... Double réduction planétaire  
 Barbotins .....Barbotins segmentés de type boulonnés pour un remplacement aisé



## SYSTEME DE DIRECTION

Type.....Direction hydrostatique (HSS)  
 Commande de direction ..... Levier PCCS  
 Freins de service .....Freins de direction multidisques à bain d'huile, actionnés par ressorts, libérés hydrauliquement  
 Rayon de braquage minimum (contre-rotation) ..... 2,2 m



## TRAIN DE ROULEMENT

Suspension..... Oscillante avec barre égalisatrice et arbre pivot  
 Châssis de chenilles.....Monocoque, grande section, construction durable  
 Galets et roues folles..... Galets lubrifiés  
 Chenilles..... Lubrifiées, étanches  
 Tension ..... A ressort et hydraulique

	D61EX-15	D61PX-15
Nombre de galets (de chaque côté)	8	8
Type de patins (standard)	Crampon simple	Crampon simple
Nombre de patins (de chaque côté)	46	46
Hauteur crampons	57,5 mm	57,5 mm
Largeur de patins (standard)	600 mm	860 mm
Surface de contact au sol	38.037 cm <sup>2</sup>	54.520 cm <sup>2</sup>
Voie des chaînes	1.900 mm	2.140 mm
Longueur de chaîne au contact au sol	3.170 mm	3.170 mm



## CAPACITE DE REMPLISSAGE

Réservoir de carburant ..... 390 l  
 Système de refroidissement ..... 45 l  
 Huile moteur ..... 23,1 l  
 Convertisseur de couple, transmission, engrenage conique et direction ..... 69 l  
 Réductions finales (chaque côté)  
 D61EX-15 ..... 28,5 l  
 D61PX-15 ..... 28,5 l  
 Circuit hydraulique de la lame du boteur ..... 55 l  
 (avec la capacité supplémentaire pour le ripper optionnel)



## ENVIRONNEMENT

Emissions moteur ..... Conforme aux normes EU Stage IIIA et EPA Tier III

### Niveaux de bruit

LwA bruit extérieur .....107 dB(A) (2000/14/EC)  
 LpA bruit intérieur ..... 79 dB(A) (ISO 6396 test dynamique)

### Niveaux de vibration (EN 12096:1997)\*

Main/bras ... ≤ 2,5 m/s<sup>2</sup> (incertitude de mesure K = 1,28 (EX)/1,03 (PX) m/s<sup>2</sup>)  
 Corps ..... ≤ 0,5 m/s<sup>2</sup> (incertitude de mesure K = 0,25 (EX)/0,29 (PX) m/s<sup>2</sup>)

\* aux fins de l'évaluation des risques en vertu de la directive 2002/44/EC, s'il vous plaît se référer à la norme ISO/TR 25398:2006.



**DIMENSIONS**

	D61EX-15	D61PX-15
A	5.450 mm	5.440 mm
B	1.900 mm	2.140 mm
C	3.150 mm	3.150 mm
D	3.275 mm	3.860 mm
E	600 mm	860 mm
F	510 mm	600 mm
G	1.200 mm	1.160 mm
H	580 mm	580 mm
I	1.025 mm	1.025 mm
J	3.170 mm	3.170 mm
K	57,5 mm	57,5 mm
M	1.650 mm	1.650 mm
N	1.760 mm	1.760 mm

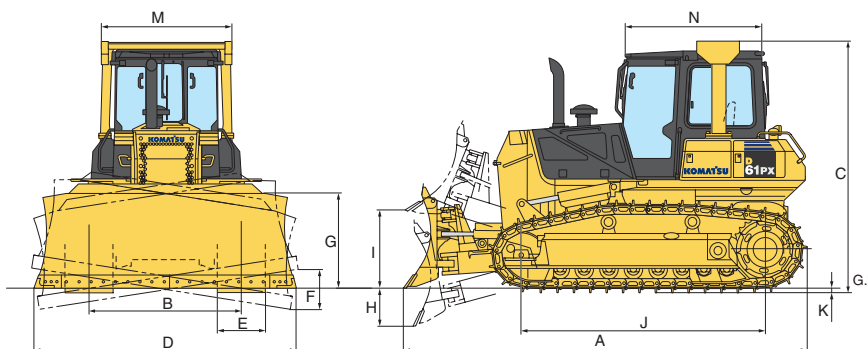

Garde au sol: 395 mm

Angle de la lame max. (lame PAT): 25° droite/gauche

Dimensions pour le transport	Capacité de lame	Largeur transport
Lame PAT droite (EX)	3,40 m³	2.995 mm
Lame PAT droite (PX)	3,80 m³	3.540 mm
Lame PAT droite (PX) pliable	3,80 m³	2.995 mm



**POIDS EN ORDRE DE MARCHÉ (CA.)**

Avec cabine en acier, ROPS, opérateur, équipement standard, capacité nominale de lubrifiant, de réfrigérant, de carburant.

D61EX-15 Lame PAT droite..... 17.350 kg

D61PX-15 Lame PAT droite..... 18.260 kg



**EQUIPEMENT DU RIPPER**

Ripper multident

Type.....Ripper de type parallélogramme à commande hydraulique

Nombre de dents..... 3

Poids (y compris unité de commande hydraulique)..... 1.645 kg

Longueur de flèche.....2.170 mm

Levage max. au-dessus du sol..... 565 mm

Descente max. sous sol..... 665 mm



**EQUIPEMENT DU BOUTEUR**

Les capacités des lames sont basées sur la recommandation J1265.

	Longueur totale avec lame	Capacité de lame	Lame longueur × hauteur	Levage maximal au-dessus sol	Descente maximale sous sol	Réglage maximal	Poids additionnel
Lame PAT droite (EX)	5.450 mm	3,40 m³	3.275 × 1.200 mm	1.025 mm	580 mm	510 mm	2.540 kg
Lame PAT droite (PX)	5.440 mm	3,80 m³	3.860 × 1.160 mm	1.025 mm	580 mm	600 mm	2.700 kg
Lame PAT droite (PX) pliable	5.440 mm	3,80 m³	3.860 × 1.160 mm	1.025 mm	580 mm	600 mm	2.700 kg



**SYSTEME HYDRAULIQUE**

Type..... CLSS (Système à centre fermé à sensibilité de charge)  
Toutes les soupapes de commande à tiroir sont montées à l'extérieur du réservoir hydraulique.

Pompe principale..... Pompes à débit variable

Débit maxi.....195 l/min

Tarage des soupapes de sécurité.....210 bar

Fonctions des tiroirs de commande de lame

Levage de lame..... Levage, immobilisation, descente et flottement

Inclinaison de lame..... Droite, immobilisation et gauche

Fonctions du tiroir supplémentaire de commande du ripper multident (EX)

Levage du ripper..... Levage, immobilisation et descente

Vérins hydrauliques..... A piston, double effet

Nombre de vérins × alésage

Levage de lame..... 2 × 110 mm

Inclinaison de lame..... 1 × 130 mm

Angle de lame..... 2 × 110 mm

Levage du ripper..... 1 × 140 mm

# BOUTEUR SUR CHENILLES

## EQUIPEMENT STANDARD

### Cabine

- Siège à suspension tissu, inclinable, haut dossier
- Ceinture de sécurité
- Marchepied haut
- Commande de direction par levier unique (PCCS)
- Commande de lame par levier unique
- Climatisation
- Vitre arrière chauffée
- Kit pré-installation radio (12 V, antenne, haut-parleurs)
- Pédale de décélération
- Panneau de contrôle électronique
- Amortisseurs de cabine viscoélastiques
- Garde-boue
- Rétroviseur (dans la cabine)
- Pare-soleil
- Porte-gobelet
- Support pour boîte repas

### Train de roulement

- Patins travaux lourds à simple rainure (EX: 600 mm; PX: 860 mm)
  - Maillon travaux lourds, étanche et lubrifié (EX)
  - Maillon travaux lourds résistant aux abrasions, étanche et lubrifié (PX)
  - Protège-galets inférieur, section centrale et section d'extrémité
  - Barbotins segmentés
  - Galets de chenille fixes
  - Régulateur hydraulique de la tension des chaînes
- ### Pièces liées au moteur
- Masque radiateur travaux lourds
  - Ventilateur de refroidissement, hydrostatique
  - Séparateur d'eau
  - Filtre d'entrée du réservoir de carburant
  - Arrangement zone eau dure avec agent de résistance à la corrosion

- Tuyau d'admission avec couvercle à charnière
- Filtre à air de type sec, double élément avec indicateur de poussière et évacuateur
- Verrous, bouchons de filtre et couvercles
- Démarreur 24 V/7,5 kW
- Alternateur 24 V/60 A
- Batteries 2 × 12 V/170 Ah
- Capots latéraux en V du moteur
- Transmission Hydroshift
- Convertisseur de couple
- Amortisseurs
- Direction hydrostatique (HSS)
- Fonction de rétrogradation automatique
- Fonction "quick shift"

### Systèmes de contrôle

- Système de suivi de Komatsu KOMTRAX™

### Accessoires

- Crochet de traction
- Crochet de traction avant
- Essuie-glace arrière
- Essuie-glace avant
- Essuie-glace portes
- Trousse à outils

### Équipement de travail

- Circuit hydraulique pour ripper (EX uniquement)
- Circuit hydraulique pour lames de nivelage

### Équipement de sécurité

- Alarme de marche arrière
- Avertisseur sonore
- Cabine en acier, conforme aux normes ISO 3449 FOPS
- Capote ROPS pour la cabine, conforme aux normes ISO 3471 et SAE J1040, APR88 ROPS

## EQUIPEMENTS OPTIONNELS

### Train de roulement

- Protection du galet de chenille sur toute la longueur (EX/PX)

### Pièces liées au moteur

- Tuyau d'admission avec pré-filtre

### Accessoires

- Barre de traction rigide
- Lampe de travail du ripper
- Lampe de travail supplémentaire, arrière
- Lampes de cabine supplémentaires, avant et arrière

### Équipement de travail

- Lame PAT droite (EX 3,4 m<sup>3</sup>; PX: 3,8 m<sup>3</sup>)
- Lame PAT droite pliable (PX: 3,8 m<sup>3</sup>)
- Ripper parallélogramme multident (EX uniquement)

### Équipement de sécurité

- Extincteur

### Systèmes de contrôle

- Système de guidage de la machine Komatsu-Topcon



**Komatsu Europe  
International NV**

Mechelsesteenweg 586  
B-1800 VILVOORDE (BELGIUM)  
Tel. +32-2-255 24 11  
Fax +32-2-252 19 81  
www.komatsueurope.com