

LIFEBOOK T Series



We make sure

FUJITSU COMPUTERS
SIEMENS

Vous avez ...

... des questions ou des problèmes techniques ?

Adressez-vous :

- à notre Hotline/groupe d'assistance (Help Desk) (voir liste des Help Desks fournie ou sur le site Internet : www.fujitsu-siemens.com/helpdesk.html)
- à votre partenaire de vente
- à votre point de vente

Vous trouverez d'autres informations dans la liste Help Desk et dans le manuel "Garantie". Vous trouverez le manuel "Garantie" sur le CD/DVD fourni "Drivers & Utilities" et sur Internet à l'adresse www.fujitsu-siemens.com/support.

Vous trouverez des informations actualisées sur nos produits, des conseils, des mises à jour, etc. sur Internet : www.fujitsu-siemens.com

Ce manuel a été réalisé par Xerox Global Services.

Publié par

Fujitsu Siemens Computers GmbH

AG 07/07

édition **3**

N° de référence : **A26391-K220-Z125-1-7719**

LIFEBOOK T Series

Manuel d'utilisation

Introduction

Analyse des problèmes
et conseils

Remarques importantes

Caractéristiques
techniques

Aperçu des périphériques

Remarques du
constructeur

Mise en service
du notebook

Index

Travailler avec le
notebook

Fonctions de sécurité

Connecter
des périphériques

Démontage/montage de
composants (lors de la
maintenance)

Fonctions d'économie
d'énergie

Configuration système
dans le Setup du BIOS

Adobe et Acrobat sont des marques commerciales d'Adobe Systems Incorporated et peuvent être protégées dans certains pays.

DPMS et VESA sont des marques déposées de Video Electronics Association.

Intel est une marque déposée, Pentium et Celeron sont des marques commerciales de Intel Corporation, USA

Microsoft, MS, MS-DOS, Windows, Windows Vista et Windows NT sont des marques déposées de Microsoft Corporation.

Norton Ghost est une marque commerciale de Symantec Corporation.

Le logo SD est une marque commerciale de Secure Digital.

La marque Bluetooth est la propriété de Bluetooth SIG, Inc., U.S.A. qui en a cédé la licence à Fujitsu Siemens Computers GmbH.

Toutes les autres marques commerciales citées sont des marques commerciales ou des marques déposées par leurs propriétaires respectifs et sont protégées comme telles.

Copyright © Fujitsu Siemens Computers GmbH 2007

Tous droits réservés, y compris celui de la traduction, de la reproduction, de la duplication (même partielles) par photocopie ou procédé analogue.

Tout manquement à cette règle expose son auteur au versement de dommages et intérêts.

Tous droits réservés, y compris en cas d'octroi de brevet ou d'enregistrement comme modèle d'utilité.

Sous réserve de disponibilité et de modifications techniques.

Sommaire

Votre LIFEBOOK T	1
Symboles.....	2
Remarques importantes	3
Consignes de sécurité	3
Consignes de sécurité supplémentaires pour les appareils équipés de composants radio	3
Remarques pour le montage et le démontage des cartes et des composants	4
Emporter son notebook	5
Avant de partir en voyage.....	5
Transporter le notebook	6
Nettoyer	6
Aperçu de votre notebook	7
Aperçu des éléments de commande et de fonction	7
Aperçu des ports et interfaces.....	8
Ports sur le notebook	8
Ports sur le duplicateur de ports (accessoire).....	10
Mise en service du notebook	11
Déballage et contrôle du contenu de la livraison.....	11
Choix d'un emplacement	12
Raccordement de l'adaptateur d'alimentation	13
Première mise sous tension du notebook	15
Travailler avec le notebook	17
Ouvrir et fermer le notebook	17
Ouvrir le notebook	17
Fermer le notebook	18
Utiliser le notebook de manière variable	18
Du notebook au tablet PC	19
Choisir l'orientation d'affichage de l'écran (Portrait ou Paysage).....	21
Du tablet PC au notebook	21
Mettre le Notebook sous/hors tension.....	23
Mettre le Notebook sous tension.....	23
Mettre le Notebook hors tension	24
Zone d'affichage	24
Sélection de la langue (uniquement sur Windows XP).....	26
Définir la variante linguistique sur les modèles multilingues	26
Ecran LCD	28
Remarques relatives à l'écran LCD.....	28
Réglages de l'écran (en cas d'utilisation comme Notebook).....	29
Réglages de l'écran (en cas d'utilisation comme tablet PC).....	29
Utilisation comme notebook	30
Surface tactile et touches	30
Clavier	32
Pavé numérique virtuel.....	34
Combinaisons de touches	34
Utilisation comme tablet PC	36
Utiliser le stylet	36
Touches de la tablette	40
Accumulateur.....	42
Chargement, entretien et maintenance de l'accumulateur.....	42
Monter et démonter un accumulateur	44

Modules.....	46
Démonter un module	46
Monter un module	47
Lecteur optique	48
Insérer ou éjecter un CD/DVD	48
Cartes PC Card.....	50
Insérer une carte PC Card	50
Éjecter une carte PC Card	52
Cartes mémoire.....	53
Insérer une carte mémoire.....	53
Retirer une carte mémoire	53
Transmission de données.....	54
Modem 56K intégré (en option)	54
Version UMTS et carte SIM (en option)	55
Composants radio Wireless LAN/Bluetooth/UMTS (en option)	56
Transmission de données sans fil via port infrarouge.....	58
Duplicateur de ports	58
Poser le duplicateur de ports	58
Raccordement du Notebook au duplicateur de ports.....	59
Mise sous tension du Notebook via le duplicateur de ports.....	60
Mettre le notebook hors tension via le duplicateur de ports.....	60
Débrancher le Notebook du duplicateur de ports	61
Fonctions de sécurité.....	63
Bref aperçu des fonctions de sécurité.....	64
Utiliser le Kensington Lock.....	65
Configurer le capteur d'empreinte digitale	66
Installer une protection par mot de passe dans le Setup du BIOS	67
Protection par mot de passe du Setup du BIOS (mots de passe administrateur et utilisateur)	67
Protection par mot de passe pour le démarrage du système d'exploitation	68
Protection par mot de passe du disque dur	69
Utiliser le lecteur de SmartCard	70
SmartCards	70
Trusted Platform Module.....	75
Connecter des périphériques	77
Raccorder un écran externe au Notebook	77
Connecter un moniteur externe via le duplicateur de ports.....	78
Raccorder des périphériques USB.....	78
Raccorder des périphériques audio externes	79
Extension mémoire	81
Monter/démonter les modules d'extension mémoire	81
Tester les modules mémoire après les avoir montés	84
Fonctions d'économie d'énergie	85
Configuration système dans le Setup du BIOS.....	87
Démarrer le Setup du BIOS	87
Utiliser le Setup du BIOS	87
Quitter le Setup du BIOS.....	88
Analyse des problèmes et conseils.....	89
Analyse des problèmes.....	90
L'heure ou la date du notebook ne sont pas corrects	90
Le voyant accumulateur ne s'allume pas.....	90

L'écran LCD du notebook ne s'éclaire pas	91
L'affichage sur l'écran LCD du notebook n'est pas très lisible	91
L'écran externe reste sombre.....	92
L'affichage sur l'écran externe n'apparaît pas ou bouge	93
Le curseur ne suit pas parfaitement le déplacement du stylet	94
Après la mise sous tension, le notebook ne démarre pas.....	94
Le notebook ne réagit plus	95
La souris ne fonctionne pas	95
L'imprimante n'imprime pas.....	96
Le Notebook se met soudainement hors tension	96
Une composante (par ex. un modem, un lecteur optique) n'est pas reconnue ou n'est pas opérationnelle.....	96
Les composantes radio ne sont pas disponibles.....	96
La touche Suspend/Resume ne réagit pas comme prévu	97
La liaison radio avec un réseau ne fonctionne pas	97
L'accumulateur se décharge trop rapidement	98
Le CD/DVD ne fonctionne pas – pas de son pendant la lecture de CD/DVD	99
Le mot de passe utilisateur et/ou administrateur a été oublié	99
Le lecteur de SmartCard n'est pas détecté	100
Code PIN d'une SmartCard oublié	100
SmartCard perdue	100
SmartCard utilisateur et/ou administrateur perdue.....	100
Messages d'erreur sonores	101
Messages d'erreur à l'écran	101
Restaurer le système d'exploitation (Recovery CD/DVD disponible en option)	103
Caractéristiques techniques	105
Notebook	105
Duplicateur de ports (en option)	106
Accumulateur.....	107
Adaptateur d'alimentation	107
Remarques du constructeur.....	109
Recyclage et élimination.....	109
Marquage CE	109
Regulatory notices.....	110
Regulatory information for notebooks without radio device.....	110
FCC Regulatory information for notebooks with radio device	113
Index	117

Votre LIFEBOOK T...

... est un "notebook convertible", utilisable comme notebook ou tablet PC, avec une qualité et une fiabilité égales. Utilisez le notebook convertible sur une table comme un notebook classique ou tenez-le sur le bras comme un tablet PC, utilisez le clavier ou le stylet pour écrire directement sur l'écran – le notebook convertible vous aide lorsque vous travaillez en déplacement.

Le système d'exploitation est déjà installé sur le disque dur pour faciliter la première mise en service de votre Notebook. Outre les fonctionnalités connues de Windows, il propose la reconnaissance d'écriture et d'autres paramètres spéciaux pour l'utilisation comme Tablet PC.

Selon le modèle, votre Notebook peut intégrer la nouvelle technologie "Turbo Memory" Intel. La mémoire supplémentaire d'un Gigaoctet assure des temps de chargement (boot) plus rapides et une consommation d'énergie réduite de votre Notebook. Cette mémoire se configure à l'aide de l'interface utilisateur Intel.

Branchez le notebook sur un duplicateur de ports (proposé en tant qu'accessoire) et bénéficiez de plusieurs possibilités de branchement supplémentaires. En plus des ports LAN et moniteur (analogiques et numériques), le duplicateur de ports vous propose quatre ports USB 2.0. Vous pouvez connecter ici des périphériques USB comme, p. ex., un scanner, des haut-parleurs, des manettes de jeu, un clavier ou une souris.

Afin qu'aucune personne non autorisée ne puisse accéder à vos données, votre notebook vous propose une série de fonctions de sécurité. Vous pouvez protéger vos données contre tout accès non autorisé au moyen, par exemple, des fonctions de sécurité proposées par le *Setup du BIOS* ou du capteur d'empreinte digitale.

Ce manuel vous montre, entre autres, comment mettre en service et utiliser votre notebook.

Vous trouverez plus d'informations sur cet appareil :

- dans le manuel "Safety" (Sécurité)
- dans la documentation du système d'exploitation
- dans les fichiers d'informations (par exemple : *.TXT, *.DOC, *.WRI, *.HLP, *.PDF, *.HTML)



Vous trouverez certains des manuels listés ci-dessus sur le CD/DVD "Drivers & Utilities" et sur Internet à l'adresse : www.fujitsu-siemens.com/support. Grâce au programme *Acrobat Reader* que vous trouverez sur le CD/DVD, vous pouvez lire et afficher rapidement et immédiatement des informations sur l'écran. Vous pouvez bien entendu imprimer les manuels, si nécessaire.

Symboles

Vous rencontrerez dans ce manuel les symboles suivants :



signale des consignes à respecter impérativement pour votre propre sécurité, celle de votre notebook et celle de vos données. La garantie s'éteint dès l'instant où vous endommagez le notebook en ne respectant pas ces consignes.



signale des informations importantes pour l'utilisation correcte du système.



signale une opération que vous devez exécuter.

Cette police

correspond à des affichages écran.

Cette police

indique des noms des programmes, des commandes ou des options de menu.

"Guillemets"

servent à identifier des titres de chapitres, des noms de supports de données et différents concepts à mettre en évidence.

Remarques importantes

Ce chapitre contient des consignes de sécurité que vous devez absolument observer en utilisant votre notebook. Les autres consignes vous fournissent des informations utiles concernant votre notebook.

Consignes de sécurité



Respectez les consignes de sécurité suivantes ainsi que celles indiquées dans le manuel "Sécurité".

Lisez attentivement les sections du manuel identifiées par le symbole ci-contre.

- Lors du branchement et du débranchement des câbles, respectez les consignes figurant dans le présent manuel d'utilisation.
- Pour le nettoyage, tenez compte des indications reprises dans le paragraphe "Nettoyer".
- Si vous possédez un appareil avec composants radio, respectez également les consignes du paragraphe "Consignes de sécurité supplémentaires pour les appareils équipés de composants radio" du manuel "Safety" (Sécurité).

Ce notebook satisfait aux dispositions en matière de sécurité valables pour les équipements informatiques. En cas de doute sur l'utilisation de l'appareil dans un environnement donné, veuillez vous adresser à votre point de vente ou à notre Hotline/groupe d'assistance (Help Desk).

Consignes de sécurité supplémentaires pour les appareils équipés de composants radio

- Eteignez le composant radio (l'interrupteur Marche/Arrêt doit être positionné sur "OFF") lorsque vous êtes en avion ou en voiture.
- Eteignez le composant radio (l'interrupteur Marche/Arrêt doit être positionné sur "OFF") si vous vous trouvez dans un hôpital, une salle d'opération ou à proximité d'un système médical électronique. Les ondes radio transmises peuvent perturber le fonctionnement des appareils médicaux.
- Mettez le composant radio hors tension (l'interrupteur Marche/Arrêt doit être positionné sur "OFF") lorsque vous approchez l'appareil de gaz inflammables ou d'un environnement explosif (p. ex. des stations-service, un atelier de peinture) car les ondes radio transmises peuvent provoquer une explosion ou un incendie.

Remarques pour le montage et le démontage des cartes et des composants



Toute réparation de l'appareil doit être exécutée exclusivement par du personnel qualifié. Les interventions non conformes ou l'ouverture non autorisée du boîtier présentent des risques pour l'utilisateur (électrocution, risque d'incendie).

Les cartes constituées de composants à risque électrostatique (ESD = Electrostatic Sensitive Devices) sont signalées par l'étiquette ci-contre :

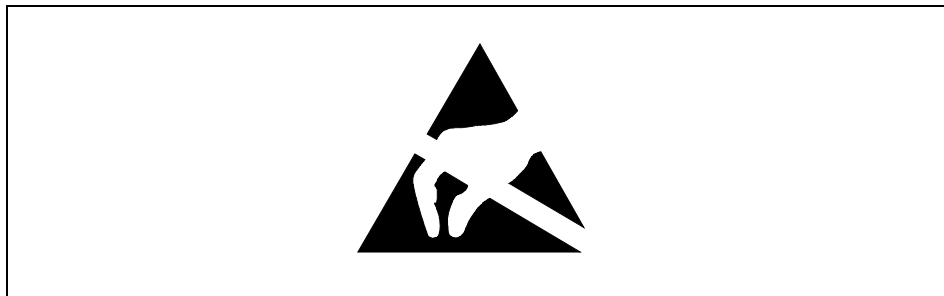

Lors de la manipulation de cartes ESD, respectez les consignes suivantes :

- Vous devez vous décharger de l'électricité statique (en touchant un objet relié à la terre, par exemple) avant de manipuler les cartes.
- Les appareils et outils utilisés doivent être dépourvus de toute charge statique.
- Débranchez les fiches secteur et démontez l'accumulateur avant de connecter ou de déconnecter les cartes.
- Manipulez les cartes en les tenant uniquement par leurs bords.
- Évitez de toucher les broches ou les circuits d'une carte.

Emporter son notebook

Respectez les consignes suivantes lorsque vous emportez votre notebook.

Avant de partir en voyage

- Sauvegardez les données importantes du disque dur.
- Eteignez le composant radio (Wireless LAN/Bluetooth) pour des raisons de sécurité. En cas de trafic de données sans fil, il est aussi possible que des personnes non autorisées puissent recevoir des données.



Vous trouverez des consignes sur l'activation du cryptage de données dans la documentation fournie avec vos composants radio.

- Si vous avez l'intention d'utiliser votre notebook pendant un vol en avion, demandez à la compagnie aérienne si elle l'autorise.

Si vous voyagez dans un autre pays

- Lorsque vous voyagez à l'étranger, assurez-vous que l'adaptateur d'alimentation peut fonctionner sur la tension de secteur disponible sur place. Si ce n'est pas le cas, procurez-vous l'adaptateur d'alimentation correspondant pour votre notebook. N'utilisez aucun autre transformateur !
- N'utilisez pas d'adaptateur pour appareils électriques pour connecter le notebook.
- Renseignez-vous auprès de l'administration compétente du pays de destination pour savoir si vous pouvez y utiliser votre notebook avec son composant radio intégré (voir aussi "Marquage CE").
- L'utilisation d'un modem peut provoquer des incompatibilités avec le système local de télécommunication. Il peut en résulter de piètres performances ou une défaillance totale du modem. Vous aurez peut-être besoin d'un adaptateur téléphonique spécifique (accessoire disponible en option).

Transporter le notebook

- Retirez tous les supports de données (par exemple CD) des lecteurs.
- Mettez le notebook hors tension en appuyant sur la touche Suspend/Resume (voir "Mettre le Notebook sous tension").
- Retirez les fiches secteur de l'adaptateur d'alimentation et de tous les périphériques des prises secteur.
- Retirez le câble de l'adaptateur d'alimentation et les câbles de données de tous les périphériques
- Refermez le panneau de protection des interfaces.
- Rabattez l'écran LCD sur la partie inférieure du notebook de manière à l'entendre s'encaster.
- Pour le renvoyer, utilisez l'emballage d'origine ou un autre emballage adéquat qui protégera l'appareil contre les chocs.
- Utilisez pour le transport du notebook un sac approprié pour le protéger des coups et des chocs.
- Vous trouverez des offres récentes sur Internet à l'adresse www.fujitsu-siemens.com/accessories.
- Protégez le notebook contre les fortes secousses et les températures excessives (par exemple, le rayonnement direct du soleil dans la voiture).

Nettoyer

- ▶ Mettez le notebook hors tension.
- ▶ Débranchez la fiche secteur de l'adaptateur d'alimentation de la prise de courant.
- ▶ Démontez l'accumulateur.



Le nettoyage de l'intérieur du boîtier ne doit être effectué que par les techniciens autorisés.

N'utilisez pas de poudre abrasive ni de solvant attaquant les matières plastiques.

L'utilisation de détergents inadéquats peut endommager le légendage des touches du clavier et du notebook, le vernis de l'appareil ou l'appareil lui-même.

Évitez toute pénétration de liquide à l'intérieur du notebook.

Nettoyer la surface du boîtier et le capteur d'empreinte digitale

Vous pouvez nettoyer la surface du boîtier avec un chiffon sec.

S'il est très sale, vous pouvez utiliser un chiffon humide trempé préalablement dans de l'eau mélangée avec un détergent doux pour vaisselle et bien essoré.

Nettoyer la surface tactile

Vous pouvez nettoyer la surface tactile avec des chiffons de nettoyage.

Nettoyer l'écran

Nettoyez l'écran en essuyant délicatement la surface avec un chiffon doux Microfaser®.

Aperçu de votre notebook

Aperçu des éléments de commande et de fonction

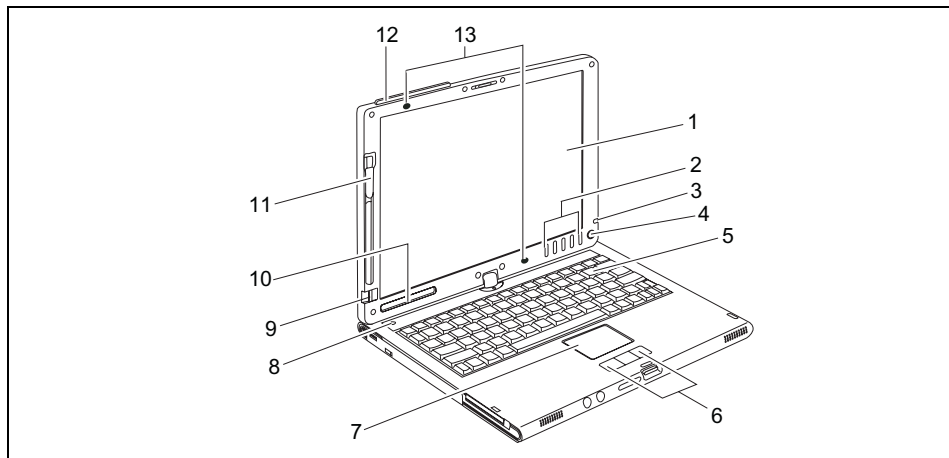

1 = Ecran LCD

2 = Touches de la tablette

3 = Voyant Marche (LED)

4 = Touche Suspend/Resume

5 = Clavier

6 = Touches de la surface tactile

7 = Surface tactile

8 = Voyant Sens de rotation (LED)

9 = Capteur d'empreinte digitale

10 = Zone d'affichage

11 = Stylet

12 = Antenne UMTS (en option, uniquement sur la version UMTS)

13 = Microphone interne

Aperçu des ports et interfaces

Ports sur le notebook

Face avant

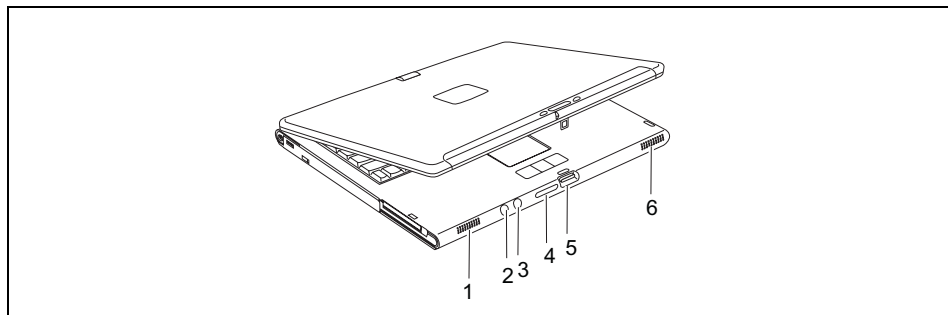

1 = Haut-parleur stéréo gauche

2 = Porte écouteurs

3 = Port: microphone

4 = Logement pour carte mémoire

5 = Bouton de déverrouillage

6 = Haut-parleur stéréo droit

Côté gauche

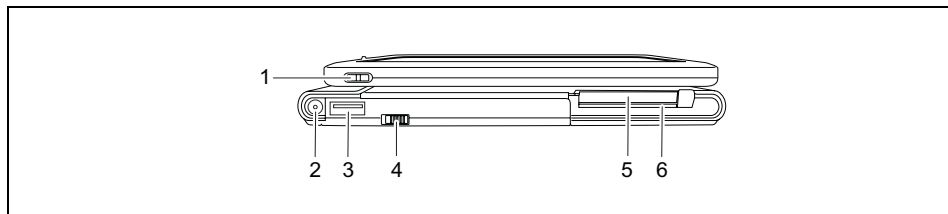

1 = Œillet de fixation du stylet

2 = Prise de tension continue (DC IN)

3 = Port USB

4 = Commutateur pour les composants radio
Wireless LAN/ Bluetooth)

5 = Emplacement de carte PC Card

6 = Lecteur de SmartCard

Face arrière

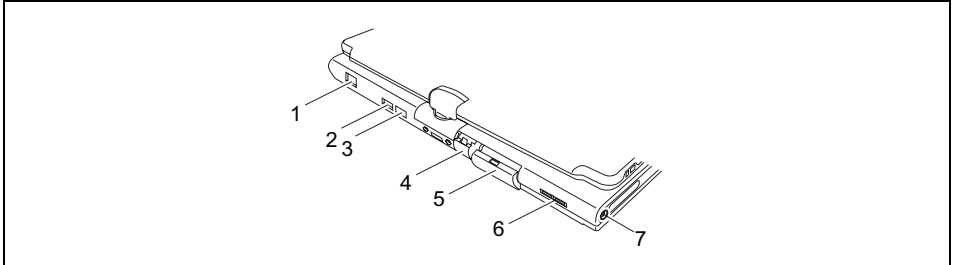

- | | |
|--|---------------------------------------|
| 1 = Port modem ou logement de carte SIM
(en option) | 5 = Port écran VGA (analogique) |
| 2 = Port USB | 6 = Ports USB |
| 3 = Interface infrarouge | 7 = Prise de tension continue (DC IN) |
| 4 = Port LAN | |

Le port modem, le logement pour carte SIM, le port LAN et le port écran sont protégés par des caches.

Côté droit

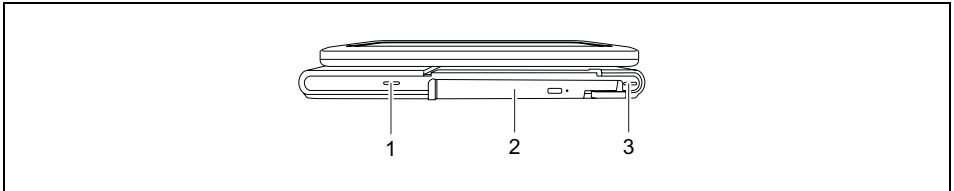

- | | |
|---|-------------------------------------|
| 1 = Dispositif pour Kensington Lock | 3 = Dispositif pour Kensington Lock |
| 2 = Logement pour module (un lecteur ou un deuxième accumulateur) | |

Face inférieure

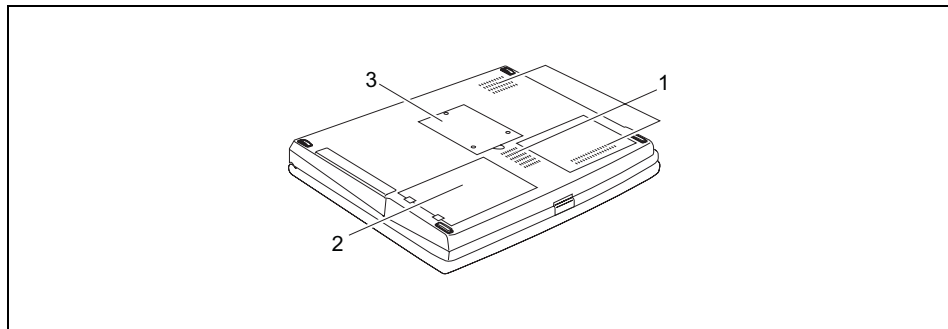

1 = Ouïes de ventilation

2 = Compartiment pour accumulateur

3 = Logement pour module d'extension mémoire

Ports sur le duplicateur de ports (accessoire)

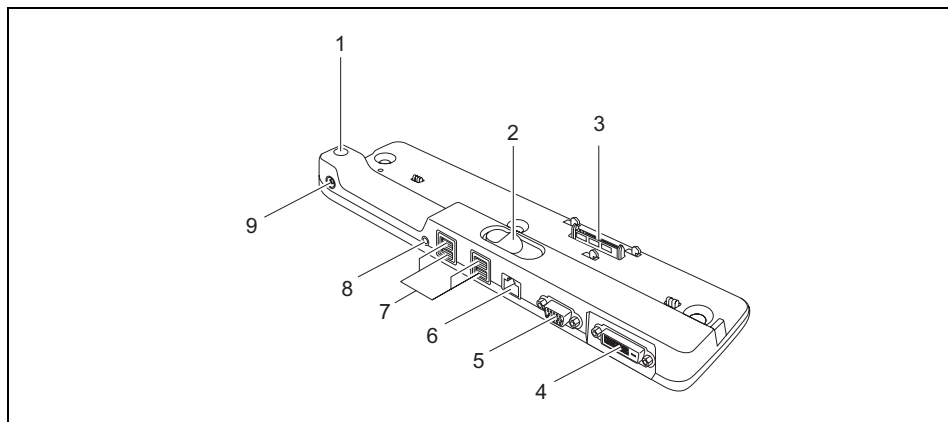

1 = Interrupteur Marche/Arrêt

2 = Déverrouillage

3 = Port LIFEBOOK T Series

4 = Port moniteur DVI (numérique)

5 = Port moniteur VGA (analogique)

6 = Port LAN

7 = Ports USB

8 = Audio Line Out

9 = Prise de tension continue (DC IN)



Certains périphériques connectés nécessitent l'installation et l'aménagement de logiciels spécifique (par exemple un pilote). Pour plus d'information consultez la documentation du périphérique et du système d'exploitation.

Mise en service du notebook



Respectez les consignes dans le chapitre "Remarques importantes" et dans le manuel de votre composant radio.

Avant de pouvoir travailler avec le notebook, vous devez charger l'accumulateur et installer vos programmes d'application. Le système d'exploitation et les pilotes nécessaires sont déjà préinstallés.

Lorsque le notebook est utilisé en déplacement, l'accumulateur intégré lui fournit l'énergie nécessaire. Vous pouvez augmenter l'autonomie du notebook en tirant profit des fonctions d'économie d'énergie disponibles.

Lorsque vous utilisez le notebook en mode stationnaire, il est conseillé de le brancher sur la tension de secteur via l'adaptateur d'alimentation.

La connexion des périphériques externes (par exemple, une imprimante, une souris) est expliquée dans le chapitre "Connecter des périphériques".

Déballage et contrôle du contenu de la livraison

- ▶ Déballer les différents éléments.
- ▶ Vérifier si le contenu de l'emballage présente des dommages apparents dus au transport.
- ▶ Vérifier si la livraison correspond aux données reprises sur le bon de livraison.



Si vous constatez des dommages dus au transport ou des divergences entre le contenu de l'emballage et le bon de livraison, nous vous prions d'informer immédiatement le point de vente compétent.

Nous vous conseillons de ne pas jeter l'emballage d'origine des appareils. Conservez l'emballage d'origine, il pourra vous servir lors d'un transport ultérieur.

Vous trouverez dans l'emballage du stylet des pointes de remplacement ainsi qu'un outil approprié pour remplacer la pointe du stylet.

Choix d'un emplacement



Avant de mettre votre notebook en place, choisissez un emplacement adéquat. Suivez pour cela les conseils suivants :

- Ne posez jamais votre notebook sur une surface non rigide (par exemple, une moquette, des meubles rembourrés). Vous risquez ainsi d'entraver la ventilation et de provoquer des dégâts dus à une surchauffe.
- Ne posez pas le notebook directement sur vos jambes pendant une trop longue période. Pendant le fonctionnement normal, la face inférieure du notebook se réchauffe. Un contact prolongé avec la peau peut être désagréable, voire provoquer des brûlures.
- Posez le notebook sur une surface plane et stable. N'oubliez pas que les pieds en caoutchouc du notebook peuvent laisser des marques sur les surfaces fragiles.
- Ne posez jamais le notebook et l'adaptateur d'alimentation sur une surface sensible à la chaleur.
- N'obtenez jamais les ouïes de ventilation du notebook et de l'adaptateur d'alimentation.
- Evitez d'exposer votre notebook à des conditions d'environnement extrêmes. Protégez le notebook de la poussière, de l'humidité et de la chaleur.

Raccordement de l'adaptateur d'alimentation



Respectez les instructions indiquées dans le chapitre "Choix d'un emplacement".

Le câble secteur livré avec l'appareil répond aux exigences du pays dans lequel vous avez acheté le Notebook. Assurez-vous que ce câble secteur est autorisé dans le pays dans lequel vous l'utilisez.

Ne branchez pas le câble secteur de l'adaptateur d'alimentation sur une prise de courant avant d'avoir connecté le Notebook à l'adaptateur d'alimentation.

N'utilisez pas l'adaptateur d'alimentation pour d'autres appareils.

N'utilisez pas d'adaptateur d'alimentation qui ne soit pas spécifiquement prévu pour ce Notebook.

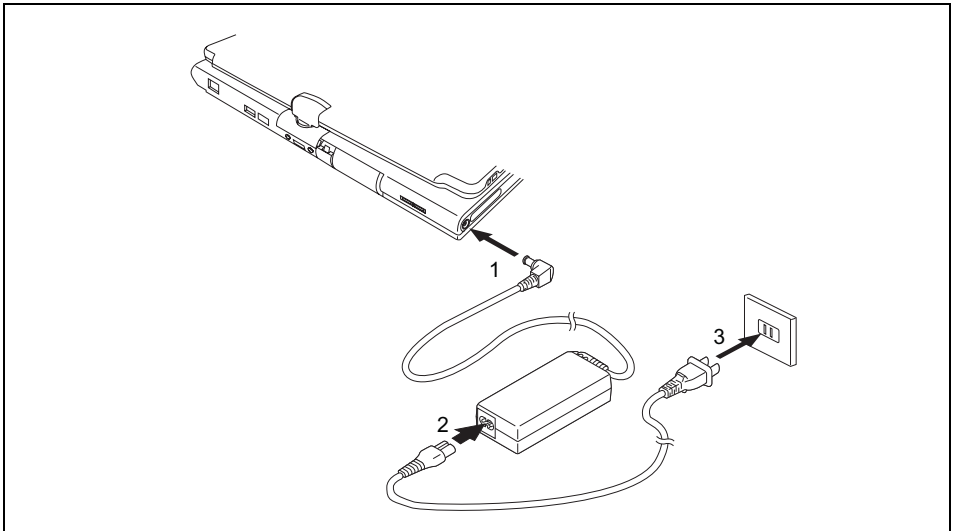

- ▶ Raccordez le câble secteur de l'adaptateur d'alimentation à la prise de tension continue (DC IN) du Notebook (1).
- ▶ Raccordez le câble secteur à l'adaptateur d'alimentation (2).
- ▶ Branchez le câble secteur sur une prise de courant (3).

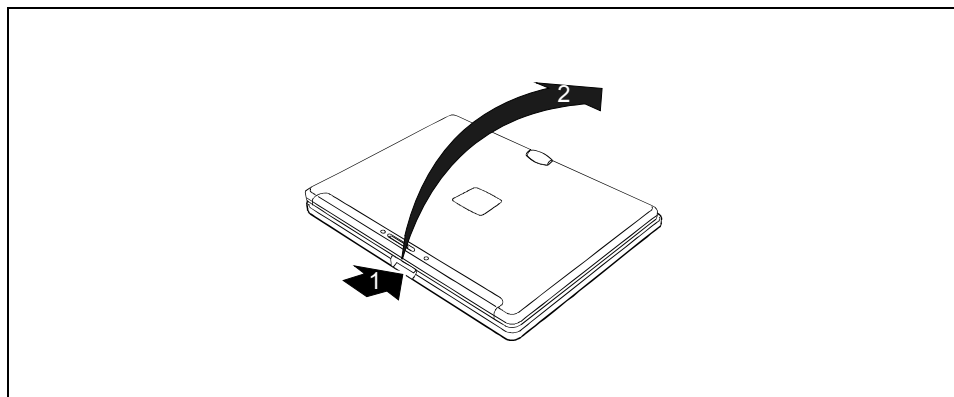

- Enfoncez le bouton de déverrouillage (1) et relevez l'écran LCD (2).

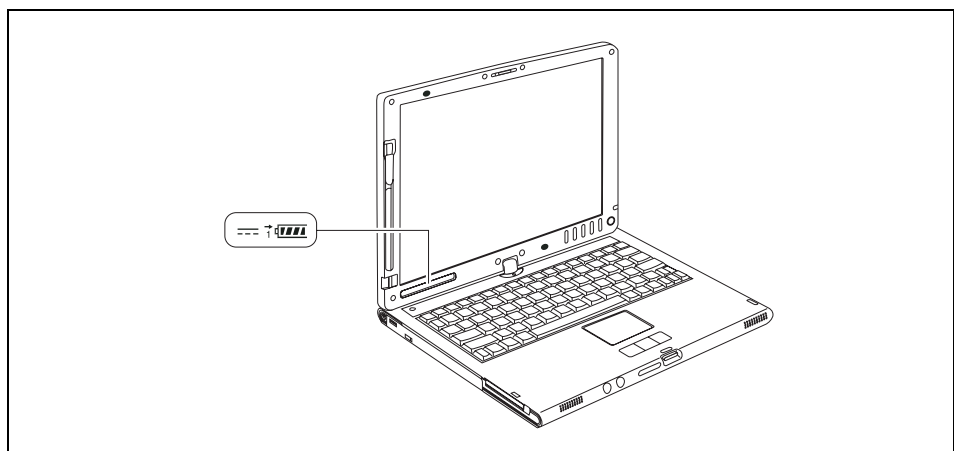

Le voyant secteur du notebook apparaît dans la zone d'affichage.

L'accumulateur se charge. Le voyant de charge et le voyant accumulateur apparaissent dans la zone d'affichage.



Vous trouverez la signification des différents voyants dans la section "Zone d'affichage".

Première mise sous tension du notebook



A la première mise sous tension du notebook, le logiciel fourni est installé et configuré. Cette procédure ne peut pas être interrompue ; prévoyez par conséquent un certain temps pour son exécution et branchez le notebook sur la tension de secteur par l'intermédiaire de l'adaptateur d'alimentation.

Pendant l'installation, vous pouvez uniquement redémarrer le notebook si le système vous y invite !

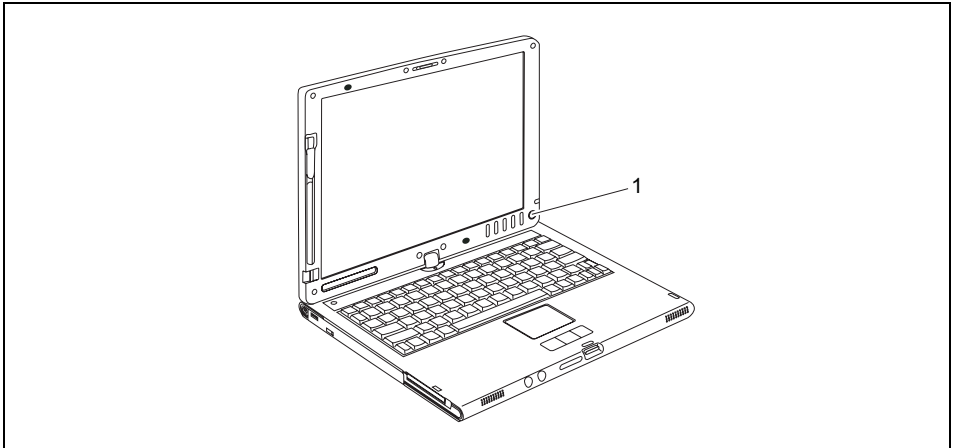

- ▶ Appuyez sur la touche Suspend/Resume (1) pour mettre le notebook sous tension.
- ▶ Pendant l'installation, suivez les indications données à l'écran.

En cas de doute sur les données que le système vous demande d'introduire, lisez le manuel du système d'exploitation.



Sur le CD/DVD "Drivers & Utilities" et sur Internet à l'adresse : www.fujitsu-siemens.com/support vous trouverez d'autres informations sur le système ainsi que les pilotes, les programmes utilitaires, les mises à jour, les manuels, etc.

Si vous souhaitez utiliser le stylet, vous trouverez d'autres informations au chapitre "Travailler avec le notebook", section "Utilisation comme tablet PC".

Travailler avec le notebook

Ce chapitre décrit l'utilisation de base de votre notebook.

La connexion des périphériques externes (par exemple souris, écran) est expliquée dans le chapitre "Connecter des périphériques".



Respectez les consignes indiquées dans le chapitre "Remarques importantes".

Ouvrir et fermer le notebook

Ouvrir le notebook

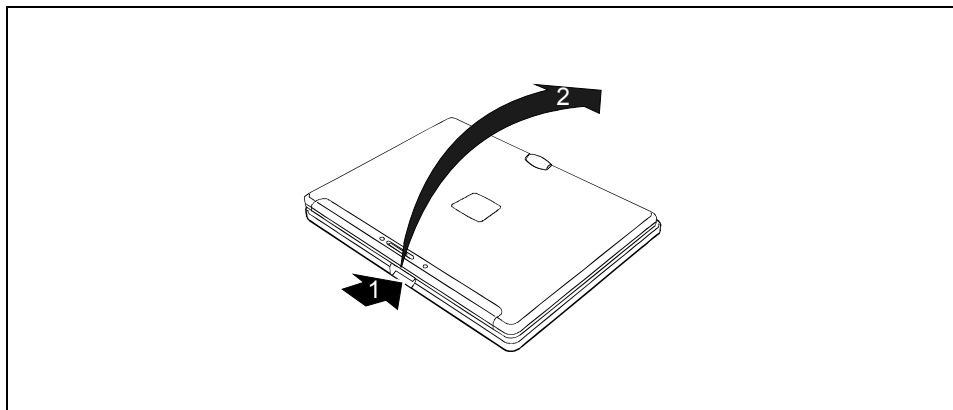

- Enfoncez le bouton de déverrouillage (1) et relevez l'écran LCD (2).

Fermer le notebook

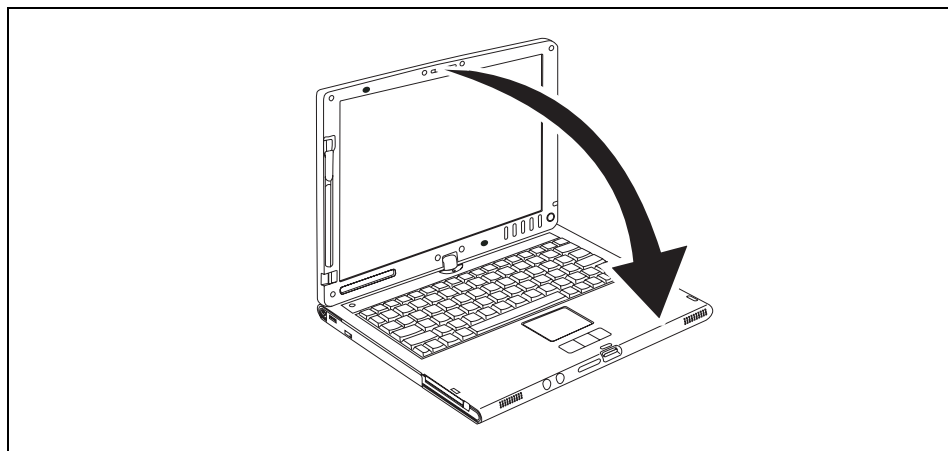

- ▶ Rabattez l'écran LCD avec la vitre à l'intérieur sur la partie inférieure du notebook jusqu'à l'entendre s'enclencher.

Utiliser le notebook de manière variable

Dans le cadre de votre travail quotidien, vous pouvez utiliser le notebook soit comme un tablet PC soit comme un notebook. La "transformation" s'effectue en un tournemain et très simplement.



Respectez le sens de rotation dans la description suivante ! Les dégâts provoqués par une rotation de l'écran dans le mauvais sens ne sont couverts par aucune garantie.

Attention : l'écran ne pivote pas complètement sur son axe !

Du notebook au tablet PC

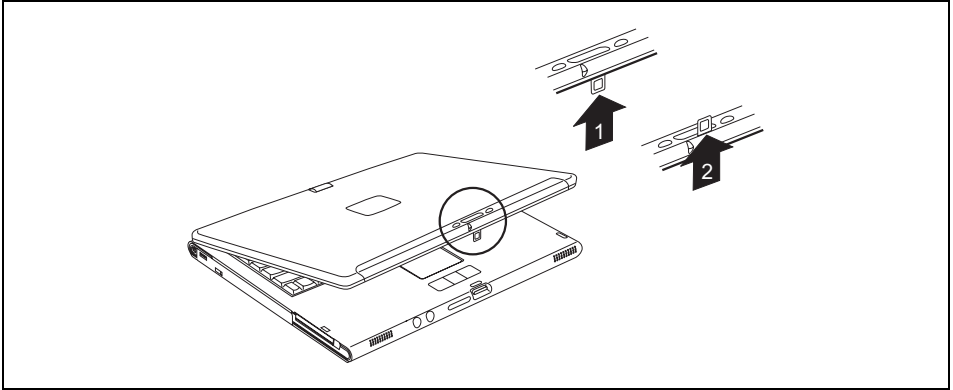

- ▶ Appuyez sur le bouton de déverrouillage et relevez l'écran LCD.
- ▶ Faites passer le taquet de la position 1 à la position 2.

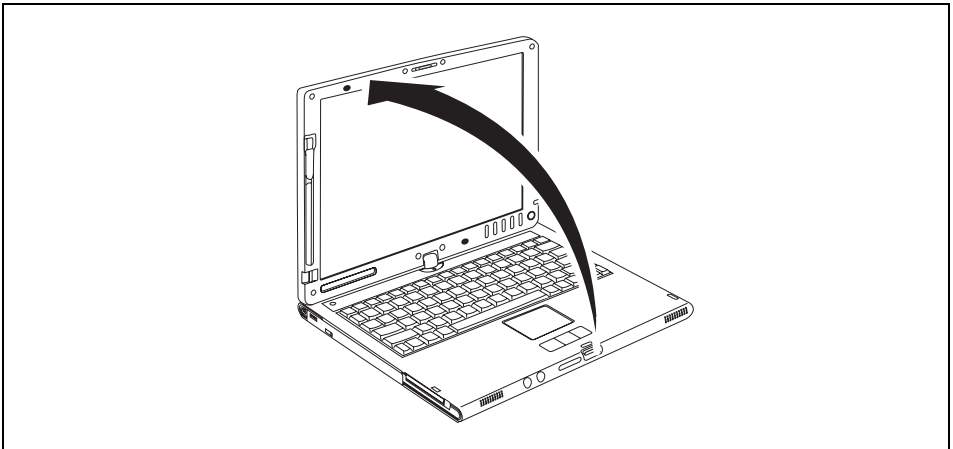

- ▶ Placez l'écran en position verticale.

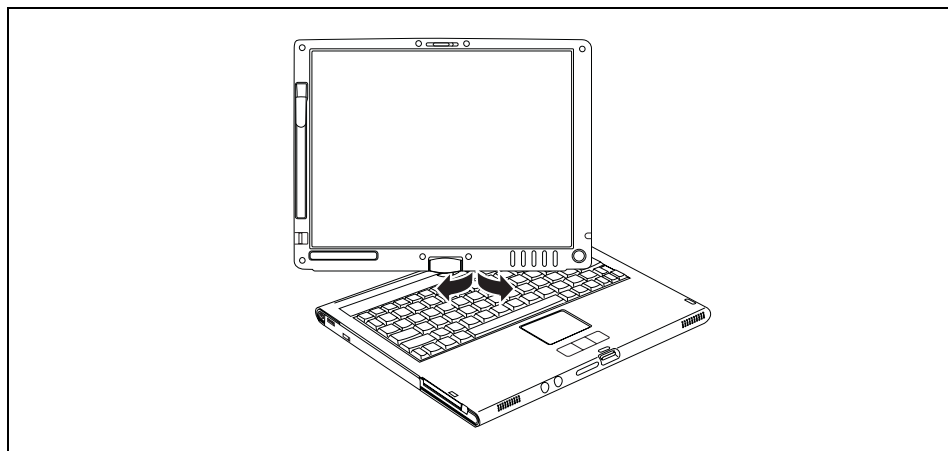

- ▶ Saisissez l'écran le plus bas possible des deux côtés. Tournez l'écran vers la gauche ou vers la droite dans le sens de la flèche. Une légère résistance se fait sentir au début puis la rotation s'effectue sans difficulté.
- ▶ Continuez à faire pivoter ou à déplacer l'écran jusqu'à 180° et jusqu'à ce que la charnière s'enclenche.

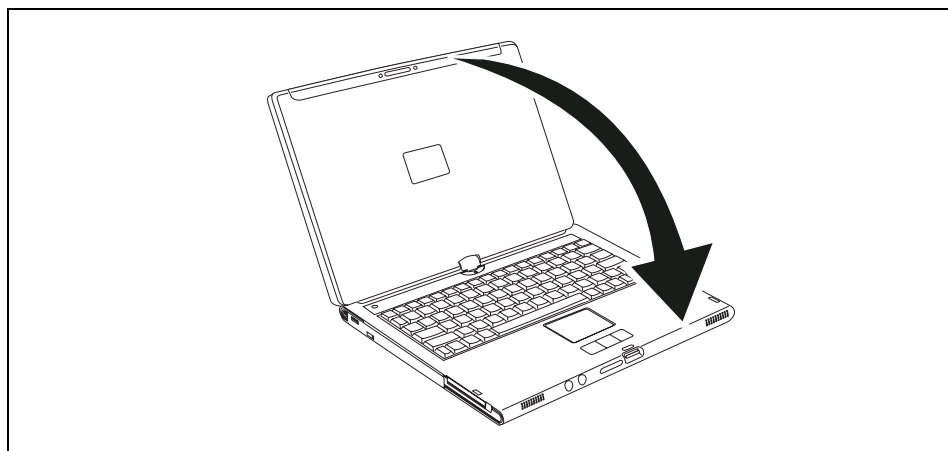

- ▶ Rabattez à présent l'écran vers le bas de sorte que la face arrière de l'écran repose sur le clavier et que le crochet s'enclenche.

L'écran peut à présent être verrouillé en toute sécurité en position Tablet.

Pour protéger l'écran des griffures, respectez les consignes suivantes :

- Utilisez exclusivement le stylet fourni avec votre notebook.
- Remplacez la pointe du stylet si elle est usée (voir chapitre "Régler le stylet").
- Veillez à ne pas griffer la surface de l'écran (p. ex. avec une montre, un bracelet, un ongle).
- Ne posez aucun objet sur l'écran.

Choisir l'orientation d'affichage de l'écran (Portrait ou Paysage)

Vous pouvez choisir d'utiliser l'écran en mode Portrait ou Paysage. Pour modifier l'orientation de l'écran, appuyez sur la touche de la tablette .

Pour le fonctionnement comme Tablet PC, l'écran passe automatiquement au format Portrait et, pour le fonctionnement comme Notebook, en mode Paysage.



Windows XP

Vous pouvez modifier ces réglages dans le menu Fujitsu ou sous *Démarrer – (Paramètres –) Panneau de configuration – Paramètres du Tablet PC et du stylet*.

Windows Vista

Vous pouvez modifier ces réglages dans le menu Fujitsu ou sous *Démarrer – (Paramètres –) Panneau de configuration – Ordinateur portable – Tablet PC – Paramètres*.



La sélection *Commande de Tablet Fujitsu* dans le menu Fujitsu comprend des profils pour le fonctionnement dans différentes configurations d'écran. La préconfiguration de ces profils est standard et peut être modifiée à souhait.

Cette configuration ne concerne pas uniquement les réglages de l'écran sur le Tablet PC, mais aussi ceux des écrans externes raccordés.

Du tablet PC au notebook

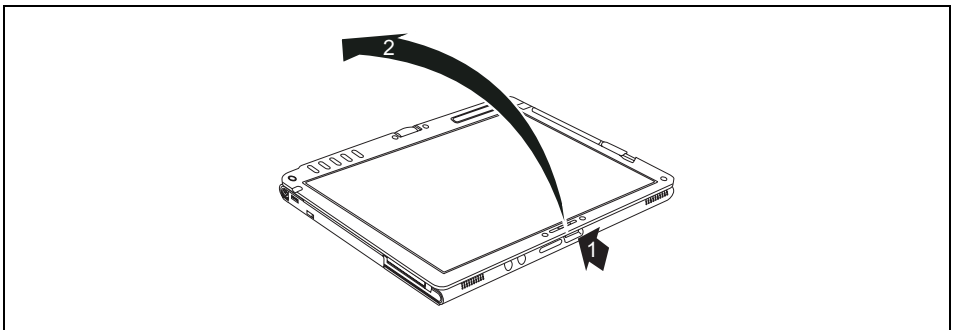

- ▶ Enfoncez le bouton de déverrouillage (1) et relevez l'écran LCD (2).
- ▶ Relevez l'écran en position verticale.

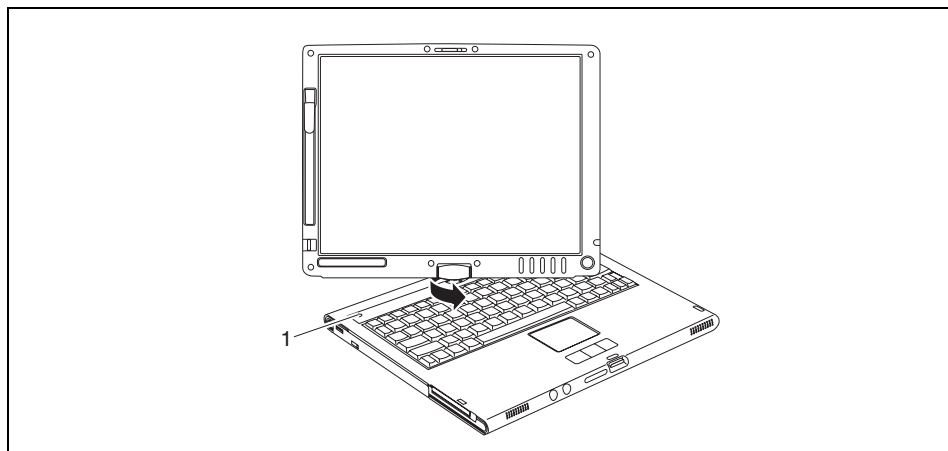

- Saisissez l'écran le plus bas possible des deux côtés et tournez-le dans le sens que vous indique le voyant sens de rotation (1). Une légère résistance se fait sentir au début, puis la rotation s'effectue sans difficulté.



Le voyant sens de rotation ne s'allume que quand le notebook est sous tension ou se trouve en mode Standby.

- Continuez à faire pivoter ou à déplacer l'écran jusqu'à 180° et jusqu'à ce que la charnière s'enclenche.

Pour pouvoir refermer le notebook

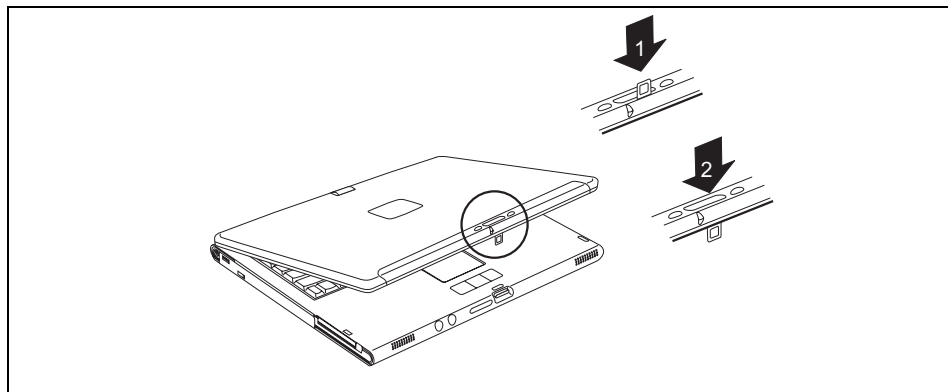

- Faites passer le taquet de la position (1) à la position (2).

Mettre le Notebook sous/hors tension

Mettre le Notebook sous tension

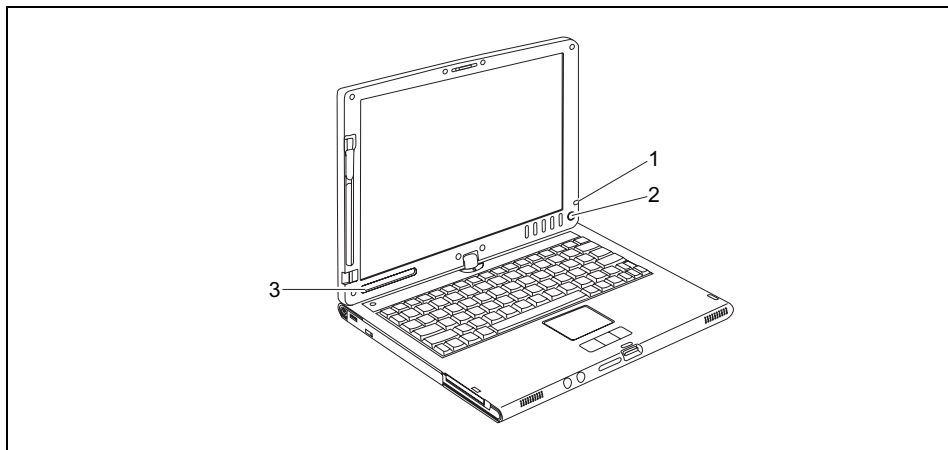

- Appuyez sur la touche Suspend/Resume (2) pour mettre le Notebook sous tension.

Le voyant de fonctionnement du Notebook apparaît dans la zone d'affichage (3). Le voyant de fonctionnement (1) s'allume.



Après la mise sous tension, le système effectue automatiquement un auto-test (POST, Power On Self Test). Ne mettez jamais le Notebook hors tension pendant le déroulement de l'auto-test.



Windows XP

Vous pouvez configurer la touche Suspend/Resume sous *Démarrer – (Paramètres) – Panneau de configuration – Performances et maintenance – Options d'alimentation – Avancé*.

Windows Vista

Vous pouvez configurer la touche Suspend/Resume sous *Démarrer – (Paramètres) – Panneau de configuration – Ordinateur portable – Options d'alimentation*.

Si vous avez attribué un mot de passe, vous devez l'entrer lorsque le système vous y invite afin de lancer le système d'exploitation. Vous trouverez plus de détails à ce sujet dans le chapitre "Fonctions de sécurité".

Mettre le Notebook hors tension

- ▶ Quittez tous les applications et ensuite le système d'exploitation (voir manuel du système d'exploitation).



Si vous n'arrivez pas à arrêter le notebook normalement, appuyez sur la touche Suspend/Resume pendant environ quatre secondes. Le Notebook se met hors tension. Cependant, vous risquez de perdre les données non enregistrées.

- ▶ Fermez le notebook (voir section "Fermer le notebook").

Zone d'affichage

La zone d'affichage est un petit écran LCD sur lequel apparaissent différents symboles. Les symboles vous informent sur les états de l'alimentation électrique, des lecteurs et des fonctions du clavier.

Il existe par ailleurs un voyant Marche (DEL, diode électroluminescente). Il est placé de manière à être visible même à l'état fermé.

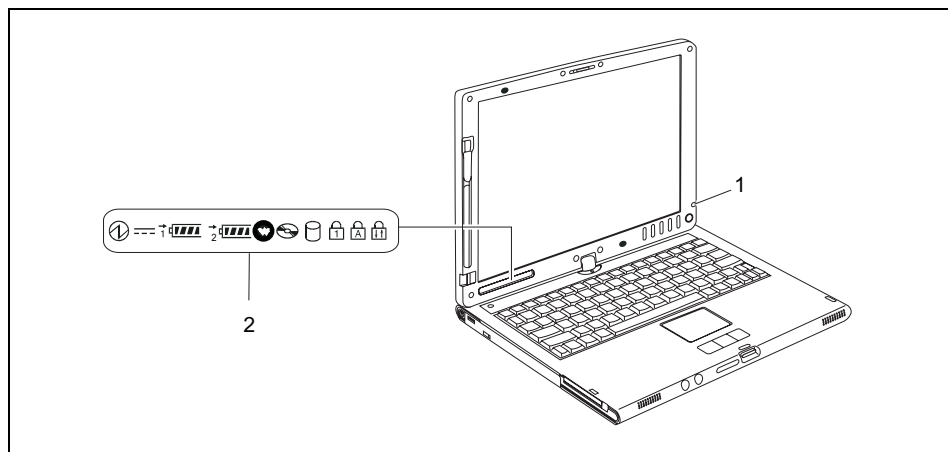

1 = Voyant Marche (DEL)

2 = Zone d'affichage

1 – Voyant Marche (DEL)

Le voyant est allumé : le notebook est sous tension.

Le voyant clignote : le notebook est en mode d'économie d'énergie.

Le voyant est éteint : le notebook est hors tension.

2 – Zone d'affichage



Voyant Marche

- Le voyant est allumé : le notebook est sous tension.
- Le voyant clignote (1 seconde allumé / 1 seconde éteint) : le notebook est en mode d'économie d'énergie.
- Le voyant est éteint : le notebook est hors tension.



Voyant secteur

Le notebook est alimenté par l'intermédiaire de l'adaptateur d'alimentation.



1

Voyants de charge de l'accumulateur (accumulateur 1 ou 2)

- Le voyant est allumé : l'accumulateur est chargé.
- Le voyant clignote : l'accumulateur à charger est soit trop chaud, soit trop froid.



2



Voyants accumulateur (accumulateur 1 ou 2)

L'état de charge des accumulateurs est indiqué par deux symboles d'accumulateur. Le symbole 1 signifie que l'information concerne le premier accumulateur du logement pour accumulateurs. Le symbole 2 signifie que l'information concerne le deuxième accumulateur dans la baie.



signifie que la charge de l'accumulateur est de 0% à 25%.



signifie que la charge de l'accumulateur est de 25% à 50%.



signifie que la charge de l'accumulateur est de 50% à 75%.



signifie que la charge de l'accumulateur est de 75% à 100%.



signifie que l'accumulateur est défectueux et qu'il doit être remplacé.



Voyant Wireless LAN/Bluetooth/UMTS

La composante radio (module Wireless LAN/Bluetooth/UMTS) est activée.



Voyant CD/DVD

- Le voyant est allumé : le système accède au CD/DVD du lecteur optique.
- Tant que le voyant est allumé, vous ne pouvez pas retirer le CD/DVD.



Voyant du disque dur

Le système accède au lecteur de disque dur du notebook.



Voyant Num Lock

La touche **Num** a été enfoncée. Le pavé numérique virtuel est activé. Vous pouvez afficher les caractères imprimés dans la partie supérieure droite des touches.



Voyant Caps Lock

La touche  a été actionnée. Toutes les lettres sont représentées en majuscules. Lorsque la touche est légendée plusieurs fois, c'est le caractère imprimé dans la partie supérieure gauche de la touche qui sera affiché.



Voyant arrêt défilement (Scroll Lock)

La combinaison de touches **Fn** + **Arrêt défil** a été actionnée. Sa signification varie selon le programme d'application.

Sélection de la langue (uniquement sur Windows XP)

À la livraison, votre notebook est équipé du système d'exploitation Windows XP Tablet PC Edition 2005 (sur demande) en version unilingue ou multilingue.

En version unilingue, vous disposez pour la reconnaissance d'écriture d'une zone de saisie pour la langue du système d'exploitation et d'une zone de saisie pour l'anglais.

En version multilingue, vous avez non seulement la possibilité de changer la langue des textes de menu et l'affectation des touches du clavier mais aussi la langue pour la reconnaissance d'écriture.



Sur les modèles multilingues, la langue installée par défaut pour les textes de menu, l'affectation des touches du clavier et la reconnaissance d'écriture est l'anglais.

Définir la variante linguistique sur les modèles multilingues

Choisir la variante linguistique pour les textes de menu

- ▶ Cliquez sur *Panneau de configuration – Options régionales, date, heure et langue – Options région et langue*.
- ▶ Sélectionnez la langue souhaitée dans l'onglet *Options régionales*.

Choisir la variante linguistique pour la reconnaissance d'écriture et le clavier

- ▶ Cliquez sur *Panneau de configuration – Options régionales, date, heure et langue – Options région et langue*.
- ▶ Choisissez l'onglet *Langues*.
- ▶ Cliquez dans la zone *Services de texte et langues d'entrée* sur le bouton de commande *Détails*.
- ▶ Dans la boîte de dialogue suivante, sélectionnez l'onglet *Préférences* et cliquez dans la zone *Services installés* sur le bouton de commande *Ajouter*.
- ▶ Dans la boîte de dialogue suivante, choisissez la *Langue d'entrée* souhaitée.

Vous pouvez choisir à présent les fonctions (disposition du clavier, reconnaissance d'écriture, etc.) pour lesquelles le schéma régional de saisie sélectionné doit être activé.

- ▶ Sélectionnez les fonctions souhaitées et cliquez ensuite sur le bouton de commande *OK* pour valider vos entrées.

Pour plus d'informations, consultez l'aide du système d'exploitation Windows XP Tablet PC Edition 2005.

Ecran LCD

Remarques relatives à l'écran LCD

Des écrans TFT de qualité supérieure dotés d'un rétro-éclairage particulièrement lumineux sont intégrés dans les notebooks de Fujitsu Siemens Computers GmbH. Pour des raisons techniques, les écrans TFT sont fabriqués pour une résolution spécifique. Un affichage optimal et net peut être garanti uniquement dans la résolution correspondant à l'écran TFT respectif. Une résolution d'écran différente des spécifications peut entraîner un affichage flou.

On entend par résolution d'écran le nombre de pixels ("Picture Element" = élément d'image) horizontaux et verticaux dont se compose l'affichage à l'écran. "UXGA" p. ex. signifie 1600 x 1200 pixels. Chaque pixel se compose de trois soi-disant sous-pixels (points d'image) des couleurs rouge, vert et bleu. Au total un écran UXGA se compose donc de $1600 \times 1200 \times 3 = 5.760.000$ sous-pixels.

Résolutions d'écran fréquemment utilisées	Nombre de pixels
XGA	1024 x 768
WSXGA (Wide SXGA)	1280 x 768
WXGA	1280 x 800
SXGA	1280 x 1024
SXGA+	1400 x 1050
UXGA	1600 x 1200
WUXGA	1920 x 1200

Vous trouverez la résolution d'écran adaptée à votre notebook dans la section correspondante du chapitre "Caractéristiques techniques".

Points d'image clairs ou sombres

Dans l'état actuel des techniques de production, il n'est pas possible de garantir un affichage écran absolument irréprochable. Quelques rares points d'image plus clairs ou plus sombres peuvent apparaître en permanence. Le nombre maximum autorisé de points d'image défectueux est défini par la stricte norme internationale ISO 13406-2 (Classe II).

Exemple :

Un écran LCD de 15" d'une résolution de 1024 x 768 possède $1024 \times 768 = 786432$ pixels. Chaque pixel se compose de trois points d'image (rouge, vert et bleu), ce qui représente presque 2,4 millions de sous-pixels. La norme ISO 13406-2 (Classe II) autorise 4 pixels défectueux ainsi que 5 sous-pixels défectueux, c.-à-d. un total de 17 sous-pixels défectueux. Ce nombre représente une proportion d'environ 0,0007 % de l'ensemble des sous-pixels !

Pixels (= élément d'image)

Un pixel se compose de 3 points d'image, en règle générale rouge, vert et bleu. Un pixel est le plus petit élément de base capable de produire la fonctionnalité complète de l'image.

Sous-pixel (= point d'image)

Un sous-pixel est une structure interne adressable séparément d'un pixel (élément d'image) qui étend la fonction d'élément d'affichage.

Cluster (= taux d'erreurs)

Un cluster contient deux ou plusieurs pixels ou sous-pixels défectueux dans un bloc de 5 x 5 pixels.

Rétro-éclairage

Les écrans TFT sont utilisés avec un rétro-éclairage. L'intensité lumineuse du rétro-éclairage peut diminuer pendant la durée de vie du notebook. Vous pouvez cependant régler individuellement la luminosité de votre écran.

Réglages de l'écran (en cas d'utilisation comme Notebook)

Régler la résolution

(sous Windows XP)

Vous pouvez modifier la résolution de l'écran dans la zone *Résolution* sous *Démarrer – (Paramètres) – Panneau de configuration – Paramètres d'affichage – Paramètres*.

(sous Windows Vista)

Vous pouvez modifier la résolution de l'écran dans la zone *Résolution* sous *Démarrer – (Paramètres) – Panneau de configuration – Ordinateur portable – Personnalisation – Paramètres*.

Régler la police (sous Windows)

Vous pouvez choisir une police plus grande ou plus petite sous *Démarrer – (Paramètres) – Panneau de configuration – Ordinateur portable – Personnalisation*.

Régler la luminosité de l'écran

Vous pouvez régler la luminosité de votre écran LCD au moyen des touches **[Fn] + [F6]** ou **[Fn] + [F7]**. Avec les touches **[Fn] + [F6]**, l'écran devient plus sombre, avec les touches **[Fn] + [F7]**, l'écran s'éclaircit.

Synchroniser l'affichage sur l'écran LCD et sur un écran externe

Votre Notebook supporte l'affichage simultané sur l'écran LCD et sur un écran externe. Si l'image ne s'affiche pas correctement sur l'écran LCD, appuyez à plusieurs reprises sur la combinaison de touches **[Fn] + [F10]** ou mettez l'écran externe hors tension puis à nouveau sous tension. Vous obtiendrez ainsi une bonne synchronisation de l'image.

Réglages de l'écran (en cas d'utilisation comme tablet PC)

Régler la luminosité de l'écran

Dans le menu Fujitsu, vous pouvez régler la luminosité maximum et minimum de l'écran directement dans le menu **[F8]**, sous *Luminosité de l'écran*.

Synchroniser l'affichage sur l'écran LCD et sur un autre écran

Appuyez sur la combinaison de touches **[Fn] + **.

Utilisation comme notebook

Surface tactile et touches



Veillez à ce que la surface tactile n'entre pas en contact avec la saleté, des liquides ou des matières grasses.

Ne posez aucun objet lourd (des livres, par exemple) sur la surface tactile ou les touches de celle-ci.

La surface tactile vous permet de déplacer le pointeur sur l'écran. Les touches de la surface tactile servent à sélectionner et exécuter des commandes. Les touches correspondent aux boutons d'une souris traditionnelle.

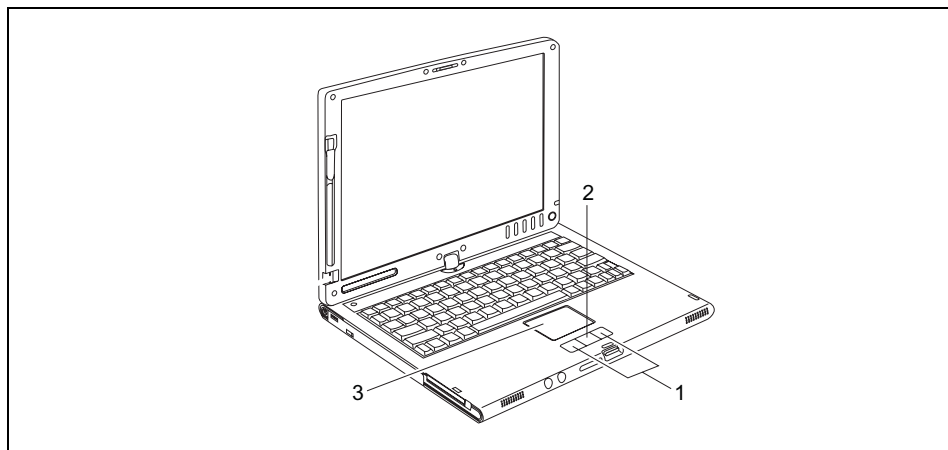

1 = Surface tactile
2 = Touche de défilement

3 = Touches de surface tactile

Déplacer le pointeur

- ▶ Déplacez votre doigt sur la surface tactile.

Sélectionner un objet

- ▶ Déplacez le curseur sur l'objet souhaité.
- ▶ Tapez une fois du bout du doigt sur la surface tactile ou appuyez une fois sur la touche gauche.

Exécuter une commande

- ▶ Déplacez le pointeur sur la zone souhaitée.
- ▶ Tapez deux fois du bout du doigt sur la surface tactile ou appuyez deux fois sur la touche gauche.

Tirer un objet

- ▶ Sélectionnez l'objet souhaité.
- ▶ Maintenez le bouton gauche enfoncé et déplacez l'objet à l'endroit souhaité, en glissant le doigt sur la surface tactile.

Faire défiler

- ▶ Pour faire défiler vers le haut : appuyez du côté supérieur de la touche de défilement de la surface tactile (le cas échéant).

Les informations ou textes situés au-dessus de la zone d'affichage apparaissent.

- ▶ Pour faire défiler vers le bas : appuyez du côté inférieur de la touche de défilement de la surface tactile (le cas échéant).

Les informations ou textes situés au-dessous de la zone d'affichage apparaissent.



Windows XP

En Tablet PC, vous pouvez exécuter la fonction de défilement avec le capteur d'empreinte digitale. Cette fonction peut être activée sous *Démarrer – (Paramètres) – Panneau de configuration – Fingerprint sensor*.

Windows Vista

En Tablet PC, vous pouvez exécuter la fonction de défilement avec le capteur d'empreinte digitale. Cette fonction peut être activée sous *Démarrer – (Paramètres) – Panneau de configuration – Options supplémentaires*.

Activer/désactiver la surface tactile

Si vous préférez, vous pouvez brancher une souris USB et utiliser la souris plutôt que la surface tactile pour vous déplacer dans les programmes. Dans ce cas, vous pouvez désactiver la surface tactile. Vous éviterez ainsi que la surface tactile ne réagisse à des effleurements involontaires.

- ▶ Appuyez simultanément sur les touches **Fn** + **F4** pour désactiver la surface tactile.
- ▶ Appuyez simultanément sur les touches **Fn** + **F4** pour réactiver la surface tactile.

Clavier



L'utilisation normale du clavier de votre notebook entraîne une usure progressive de celui-ci. Le légendage des touches en particulier est sensible à une utilisation intensive. Il est possible que l'inscription des touches disparaisse peu à peu pendant la durée de service du notebook.

Le clavier est disposé de manière à proposer toutes les fonctions d'un clavier étendu. Quelques-unes des fonctions que propose un clavier étendu sont exécutées à l'aide de combinaison de touches.

La description des touches et combinaisons de touches suivantes s'applique à Windows.

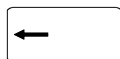
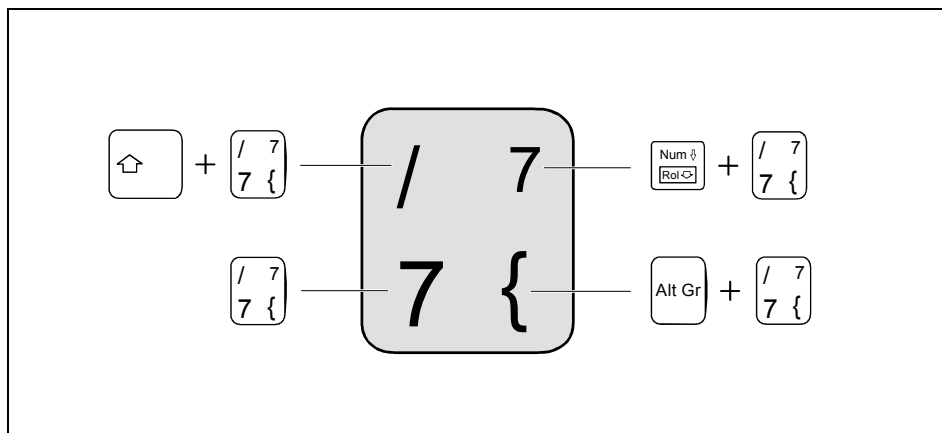

Touche retour arrière (Backspace)

La touche retour arrière efface le caractère placé à gauche du curseur.



Touche tabulation

La touche tabulation déplace le curseur sur la tabulation suivante.

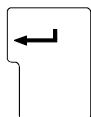

Touche Entrée (Return, Enter, Saut de ligne, Retour chariot)

La touche Entrée clôture une ligne de commande. Si vous appuyez sur la touche Entrée, la commande sera exécutée.

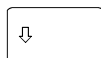

Touche de verrouillage des majuscules (Caps Lock)

La touche de verrouillage majuscules active le mode majuscules (le voyant Caps Lock s'allume). En mode majuscules, toutes les lettres sont représentées en majuscules. Lorsque la touche est légendée plusieurs fois, c'est le caractère imprimé dans la partie supérieure gauche de la touche qui sera affiché. Pour désactiver le mode majuscules, il vous suffit d'actionner la touche majuscules.



Touche majuscules (Shift)

La touche majuscules permet d'afficher les majuscules. Lorsque la touche est légendée plusieurs fois, c'est le caractère imprimé dans la partie supérieure gauche de la touche qui sera affiché.



Touche Alt Gr

La touche **Alt Gr** permet d'afficher le caractère imprimé dans la partie inférieure droite de la touche (par exemple { dans le cas de la touche **7** du clavier allemand).



Touche Fn

La touche **Fn** permet d'activer les fonctions spéciales affichées sur une touche légendée plusieurs fois (voir "Combinaisons de touches").

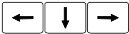

Touches fléchées

Les touches fléchées permettent de déplacer le curseur dans la direction indiquée par la flèche, c.-à-d. vers le haut, vers le bas, vers la gauche ou vers la droite.



Touche Pause

La touche **Pause** interrompt l'affichage écran. Actionnez une touche quelconque pour rétablir l'affichage écran.



Bouton Démarrer (Windows Vista)

Le bouton Démarrer appelle le menu Démarrer de Windows.



Touche Menu

La touche Menu appelle le menu de l'objet marqué.

Pavé numérique virtuel

Le clavier de votre notebook ne dispose pas d'un pavé numérique séparé. Pour vous permettre cependant d'utiliser les touches d'un pavé numérique avec certaines applications, vous disposez d'un pavé numérique virtuel. Sur le clavier, les touches du pavé numérique virtuel se reconnaissent aux chiffres et symboles imprimés dans la partie supérieure droite des touches correspondantes. Lorsque le pavé numérique virtuel est activé, vous pouvez afficher les caractères imprimés sur la partie supérieure droite des touches.

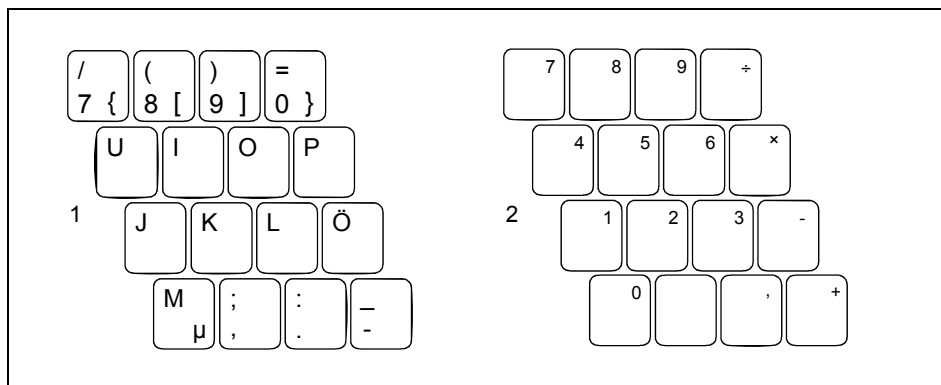

1 = Caractères valides lorsque le voyant Num Lock n'est pas allumé

2 = Caractères valides lorsque le voyant Num Lock est allumé.

Combinaisons de touches

La description des combinaisons de touches ci-dessous s'applique au système d'exploitation Windows. Avec d'autres systèmes d'exploitation et avec certains pilotes, l'une ou l'autre des combinaisons de touches ci-dessous peuvent être inopérantes.

Les combinaisons de touches sont entrées de la façon suivante :

- ▶ Maintenez la première touche de la combinaison de touches enfoncée.
- ▶ Appuyez simultanément sur la(les) touche(s) nécessaire(s) pour exécuter la fonction.



Mettre les haut-parleurs sous/hors tension

Cette combinaison de touches active ou désactive les haut-parleurs intégrés.



Activer/désactiver la surface tactile

Cette combinaison de touches permet d'activer ou de désactiver la surface tactile.

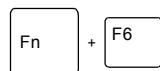

Diminuer la luminosité de l'écran

Cette combinaison de touches réduit la luminosité de l'écran.



Augmenter la luminosité de l'écran

Cette combinaison de touches augmente la luminosité de l'écran.



Diminuer le volume

Cette combinaison de touches réduit le volume des haut-parleurs intégrés.



Augmenter le volume

Cette combinaison de touches augmente le volume des haut-parleurs intégrés.



Permuter l'affichage écran

Si vous avez connecté un moniteur externe, cette combinaison de touches vous permet de sélectionner l'écran sur lequel doit s'effectuer l'affichage.

L'affichage des données est possible :

- uniquement sur l'écran LCD du notebook
- uniquement sur le moniteur externe
- simultanément sur l'écran LCD du notebook et sur le moniteur externe.

Appuyez plusieurs fois sur la combinaison de touches pour faire défiler toutes les options.

Si vous avez connecté deux moniteurs externes au duplicateur de ports, les affichages écran suivants sont possibles :

- uniquement sur l'écran LCD du notebook
- uniquement sur le moniteur externe (analogique)
- simultanément sur l'écran LCD du notebook et sur le moniteur externe (analogique).
- uniquement sur le moniteur externe (numérique)
- simultanément sur l'écran LCD du notebook et sur le moniteur externe (numérique).

La combinaison de touches ne permet pas de commander simultanément les deux moniteurs externes sur le duplicateur de ports.

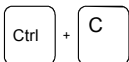

Interrompre une opération en cours

Cette combinaison de touche interrompt une opération en cours sans effacer le contenu de la mémoire de ligne.

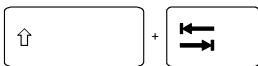

Saut de tabulation négatif

Cette combinaison de touches déplace le curseur sur la tabulation précédente.

Utilisation comme tablet PC

Si vous utilisez le notebook comme tablet PC, entrez directement des données sur l'écran à l'aide du stylet, la commande s'effectuant à l'aide des touches de la tablette.

Utiliser le stylet

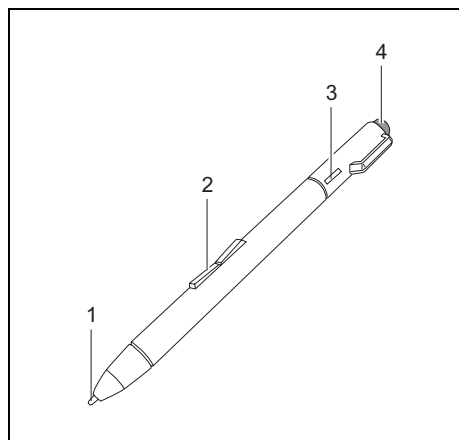

- 1 = Pointe du stylet
- 2 = Touche basculante
- 3 = Œillet pour le cordon du stylet
- 4 = Gomme

Vous pouvez utiliser le stylet sur votre notebook comme un outil d'écriture électronique et sélectionner des options de menu ou naviguer dans les programmes. Dans les programmes qui supportent la reconnaissance de l'écriture manuscrite, vous pouvez entrer du texte en écrivant directement sur l'écran avec le stylet. Vous pouvez aussi vous servir du stylet pour faire des dessins. Vous pouvez effacer avec le stylet en déplaçant la gomme (1) sur ce qui est écrit ou dessiné.

Le stylet du notebook est solidement fixé dans le logement du stylet. Vous ne risquez pas de perdre le stylet, peu importe que vous utilisiez le notebook comme tablet PC ou comme notebook ou que vous l'emportiez en déplacement. Placez toujours le stylet dans son logement lorsque vous ne l'utilisez pas.

Un cordon de stylet que vous pouvez fixer à l'œillet du stylet et à l'œillet du notebook fait partie de la livraison.



Utilisez exclusivement le stylet fourni avec votre notebook. N'utilisez pas de pointes qui n'ont pas été développées spécialement pour votre notebook LIFEBOOK T Series. Remplacez la pointe du stylet si elle est usée. Aucune garantie n'est accordée pour les écrans rayés.

Lorsque vous écrivez, veillez à ne pas griffer la surface de l'écran (p. ex. avec une montre, un bracelet).



Le stylet du notebook LIFEBOOK T Series est un instrument électronique de haute précision qui peut s'abîmer s'il est manipulé sans précaution. Tenez le stylet délicatement.

Vous trouverez ci-après des conseils pour une utilisation appropriée du stylet :

- Évitez de gesticuler avec le stylet en main.
- N'utilisez pas le stylet comme pointeur.
- N'utilisez pas le stylet sur une autre surface que l'écran du notebook.
- N'essayez pas de faire tourner le manche du stylet. Le manche sert à déposer le stylet dans son logement ou à l'en retirer.
- Ne conservez jamais le stylet la pointe en bas, avec le poids du stylet sur la pointe (p. ex. la pointe dans le bas du logement du stylet). Un stockage du stylet pointe vers le bas peut avoir des conséquences négatives sur le mécanisme du stylet (surtout aux hautes températures) : la pointe du stylet réagit alors comme si elle était appuyée en permanence. Pour éviter d'endommager la pointe du stylet, conservez uniquement le stylet dans son logement lorsque vous ne l'utilisez pas.

Le stylet est sensible aux champs électromagnétiques (le curseur tremble ou saute). Sur certaines zones de l'écran, il est possible que le curseur tremble légèrement même si vous appuyez fermement le stylet sur l'écran.

L'écran réagit aux entrées du stylet lorsque la distance entre le stylet et l'écran est de 3 à 5 mm.

Le stylet vous permet d'exécuter toutes les fonctions pour lesquelles vous avez habituellement besoin d'une souris. Avec le stylet, vous pouvez aussi très facilement effacer du texte manuscrit.

Sélectionner des entrées de menu (clic sur le bouton gauche de la souris)

- ▶ Appuyez avec la pointe du stylet sur l'entrée du menu.

Démarrer des programmes (double-clic sur le bouton gauche de la souris)

- ▶ Appuyez deux fois de suite avec la pointe du stylet sur l'icône du programme.

Déplacer des objets/des fenêtres (glisser avec le bouton gauche de la souris enfoncé)

- ▶ Posez directement la pointe du stylet sur l'objet/la fenêtre, maintenez la pointe appuyée sur l'écran et déplacez l'objet ou la fenêtre souhaité(e) à l'endroit voulu.

Ouvrir un menu contextuel (clic sur le bouton droit de la souris)

- ▶ Appuyez sur l'élément souhaité et maintenez le stylet appuyé quelques instants sur l'élément.

Ou

- ▶ Appuyez sur la partie antérieure (celle qui est la plus proche de la pointe du stylet) de la touche basculante et appuyez simultanément avec la pointe du stylet sur l'endroit correspondant.

Déplacer le curseur

- ▶ Maintenez la pointe du stylet à une distance de 3 à 5 mm de l'écran et déplacez le stylet.

Régler le stylet

Windows XP

Sous *Fujitsu Pen Settings ou Paramètres du Tablet PC et du stylet* dans le Panneau de configuration, vous pouvez effectuer les différents réglages pour le stylet (sensibilité à la pression, affectation et fonction de la touche basculante).

Windows Vista

Sous *Démarrer – (Paramètres) – Panneau de configuration – Ordinateur portable – Stylet et périphérique d'entrée ou Tablet PC – Paramètres* dans le panneau de configuration, vous pouvez effectuer les différents réglages pour le stylet (affectation et fonction de la touche basculante).

Calibrer le stylet

Avant d'utiliser le stylet pour la première fois, il est nécessaire de le calibrer pour que le curseur suive parfaitement les mouvements du stylet. N'hésitez pas à effectuer un nouveau calibrage si l'alignement des mouvements du stylet et du curseur laisse à désirer.

Windows XP

Pour le calibrage, exécutez la fonction *Paramètres du Tablet PC et du stylet* dans le panneau de configuration. Il faut le calibrer en mode Portrait et en mode Paysage.

Windows Vista

Pour le calibrage, exécutez la fonction *Paramètres du Tablet PC* dans le panneau de configuration. Il faut le calibrer en mode Portrait et en mode Paysage.

Remplacer la pointe du stylet

A la longue, la pointe du stylet peut s'user ou amasser des particules abrasives capables de rayer l'écran. Une pointe endommagée ou usée risque de ne pas se déplacer librement et l'utilisation du stylet peut avoir alors des résultats imprévisibles.

Si de tels problèmes devaient apparaître, nous vous conseillons de remplacer la pointe du stylet. Utilisez pour ce faire la bague de remplacement fournie.

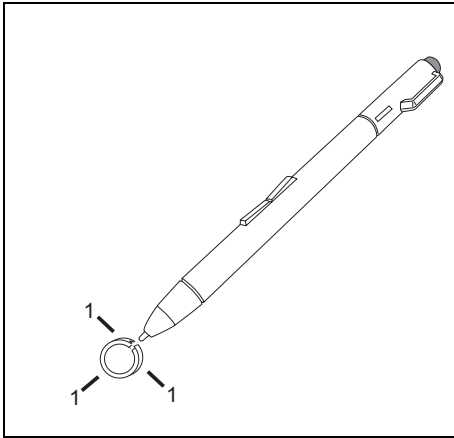

- ▶ Pour retirer la pointe, insérez-la dans l'ouverture située entre les deux extrémités de la bague de remplacement.
- ▶ Appuyez fortement sur les deux extrémités de la bague pour bloquer la pointe du stylet (1) puis retirez la pointe du stylet.

- ▶ Remplacez la pointe du stylet par l'une des pointes fournies. Insérez l'extrémité plate de la pointe du stylet à l'intérieur du stylet et appuyez légèrement pour qu'elle soit bien en place.



N'utilisez plus une pointe si elle est usée ou abîmée.

Fixer le cordon du stylet

Pour éviter que le stylet tombe ou que vous le perdiez, il est conseillé de le fixer avec le cordon du stylet.

- ▶ Fixez l'extrémité du cordon du stylet (la plus petite boucle) au stylet.
- ▶ Fixez l'extrémité du cordon du stylet (la plus grande boucle) au notebook.

Touches de la tablette

Votre notebook est doté de cinq touches de la tablette multifonction. Elles vous permettent d'un simple appui de vous déplacer sur l'écran ou de charger des applications préprogrammées ou sélectionnées.

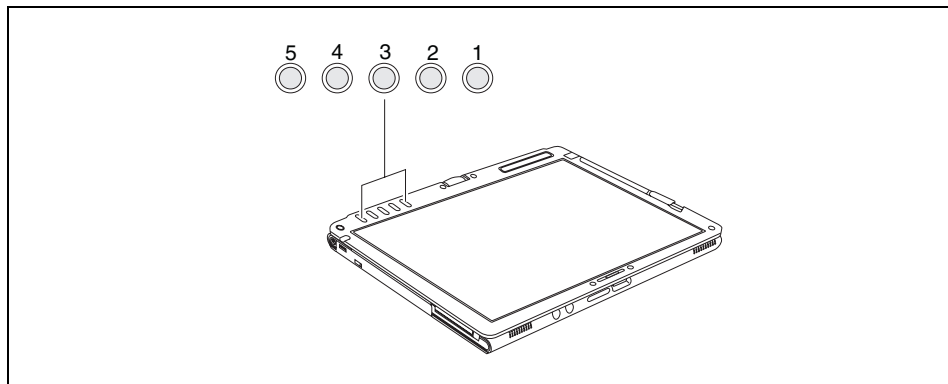

1 = Touche de la tablette  / A

2 = Touche de la tablette  / B

3 = Touche de la tablette 

4 = Touche de la tablette  **Fn**

5 = Touche de la tablette  **ALT** / **ENT**



A

Défiler vers le bas

Cette touche vous permet de faire défiler votre document vers le haut.



B

Défiler vers le haut

Cette touche vous permet de faire défiler votre document vers le bas.



Modifier l'orientation de l'écran

Si vous appuyez sur la touche d'orientation, l'affichage écran passe du format Portrait (vertical) au format Paysage (horizontal) ou inversement.

Si vous souhaitez utiliser le tablet PC comme eBook, p. ex., choisissez le format Portrait.

Si vous souhaitez travailler sur des tableaux, choisissez de préférence le format Paysage.

Fn**Fujitsu Menu, sélectionner**

Lorsque vous appuyez deux fois de suite sur la touche **Fn** de la tablette, vous faites apparaître le menu *Fujitsu Menu* sur votre écran. Le menu *Fujitsu Menu* vous permet de modifier certains réglages système.

Alt**S'identifier au système ou exécuter le gestionnaire de tâches Windows**

Si vous appuyez sur la touche **Alt** pendant deux secondes, vous pourrez à nouveau vous identifier au système :

- après le démarrage du système
- après le verrouillage du système
- à la sortie du mode d'économie d'énergie

Si vous appuyez pendant deux secondes sur la touche tablet **Alt** après vous être identifié au système, le gestionnaire de tâches Windows ou – si vous êtes connecté au réseau – la fenêtre de sécurité démarre.

Combinaisons de touches**Fn + A****Sous Windows XP : Appeler une application prédéfinie (p. ex. Utilitaire d'économie d'énergie)**

Par défaut, vous activez/désactivez la fonction d'économie d'énergie que vous avez configurée avec le *PowerSavingUtility* (voir chapitre "Fonctions d'économie d'énergie") en appuyant sur la combinaison de touches **Fn + A**.

Sous Windows Vista : Démarrer le Centre de mobilité

Cette combinaison de touches vous permet de démarrer le Centre de mobilité.

Fn + B**Appeler une application prédéfinie (p. ex. Journal Windows)****Windows XP**

Par défaut, vous ouvrez le programme *Journal Windows* en appuyant sur la combinaison de touches **Fn + B**. Vous pouvez modifier les réglages sous *Panneau de configuration – Boutons du Tablet PC*.

Windows Vista

Par défaut, vous ouvrez le programme *Journal Windows* en appuyant sur la combinaison de touches **Fn + B**. Vous pouvez modifier les réglages sous *Paramètres du Tablet PC*.

Fn + **Basculer l'affichage écran sur un moniteur externe (analogique)**

Si vous avez raccordé un moniteur au port moniteur VGA (directement au notebook ou au duplicateur de ports), cette combinaison de touches vous permet de basculer l'affichage écran entre l'écran LCD du notebook et celui du moniteur externe.



La touche de tablette **Fn** a une pratique fonction de temporisation : au lieu de devoir appuyer sur les touches en même temps, vous pouvez appuyer sur les deux touches de la combinaison de touches immédiatement l'une après l'autre. Après avoir appuyé sur la touche tablet **Fn**, vous disposez d'environ deux à trois secondes pour appuyer sur la deuxième touche.

Accumulateur

Lorsque le notebook est utilisé en déplacement, l'accumulateur lui fournit l'énergie nécessaire. Vous pouvez en accroître l'autonomie en exploitant les fonctions d'économie d'énergie disponibles sur le notebook.

La durée de vie de l'accumulateur dépend de la manière dont vous le stockez, du nombre de cycles de chargement/déchargement et de la température de service du notebook.

Chargement, entretien et maintenance de l'accumulateur



N'utilisez que des accumulateurs conçus pour votre notebook par Fujitsu Siemens Computers.

Ne laissez pas tomber des accumulateurs et veillez à ne pas endommager leurs boîtiers (risque d'inflammation).

Si des accumulateurs sont défectueux, vous ne devez plus les utiliser.

Ne touchez pas les contacts électriques des accumulateurs.

Les pôles négatif et positif d'un accumulateur ne doivent pas être reliés l'un à l'autre.

Des accumulateurs doivent être éliminés selon les dispositions locales en matière de déchets spéciaux.

Charger l'accumulateur

Pour charger l'accumulateur, branchez le Notebook sur l'adaptateur d'alimentation. Ne chargez l'accumulateur que lorsque la température ambiante admissible du Notebook reste dans la plage autorisée. Le temps de charge de l'accumulateur dépend de son utilisation. Vous trouverez un complément d'information sur le temps de charge de l'accumulateur au chapitre "Caractéristiques techniques".

Vous pouvez prolonger la durée de vie de l'accumulateur en le déchargeant complètement avant de le recharger. Pour ce faire, laissez votre Notebook sous tension en mode accumulateur. Lorsque la charge de l'accumulateur est faible, un avertissement acoustique retentit. Si vous ne branchez pas l'adaptateur d'alimentation dans les cinq minutes environ qui suivent le signal d'avertissement, votre Notebook se met automatiquement hors tension.



Windows XP

Vous pouvez régler les fonctions d'économie d'énergie pour votre Notebook sous *Démarrer – (Paramètres) – Panneau de configuration – Options d'alimentation*.

Windows Vista

Vous pouvez régler les fonctions d'économie d'énergie pour votre Notebook sous *Démarrer – (Paramètres) – Panneau de configuration – Ordinateur portable – Options d'alimentation*.

Stocker l'accumulateur

Les accumulateurs doivent être stockés idéalement dans un endroit sec et à une température comprise entre 0 °C et +30 °C. Plus la température de stockage est basse, moins l'accumulateur se déchargera de lui-même.

Si vous stockez des accumulateurs pendant une longue période (au-delà de deux mois), l'état de charge devrait être d'environ 30 %. Pour empêcher un déchargement complet, vérifiez régulièrement l'état de charge des accumulateurs.



Si vous n'utilisez pas les accumulateurs pendant une longue période, retirez-les du notebook.

Ne gardez pas d'accumulateurs dans l'appareil !

Surveiller l'état de charge

Le niveau de charge de l'accumulateur est indiqué dans la zone d'affichage par le symbole batterie (voir aussi "Zone d'affichage"). Le niveau de charge de l'accumulateur apparaît dans la zone d'affichage quelques secondes après la mise sous tension du Notebook.

Windows XP

Pour surveiller la capacité de l'accumulateur sous Windows XP, vous disposez d'un "Indicateur du niveau de charge" que vous pouvez activer sous *Démarrer – (Paramètres) – Panneau de configuration – Options d'alimentation*.

Windows Vista

Pour surveiller la capacité de l'accumulateur sous Windows Vista, vous disposez d'un "Indicateur du niveau de charge" que vous pouvez activer sous *Démarrer – (Paramètres) – Panneau de configuration – Ordinateur portable – Options d'alimentation*.

L'indicateur symbolisant un accumulateur apparaît ensuite dans la barre des tâches. Si vous placez le curseur sur le symbole de l'accumulateur, vous voyez apparaître le niveau de charge de ce dernier. Vous trouverez d'autres informations dans l'aide du système d'exploitation.

Monter et démonter un accumulateur



N'utilisez que des accumulateurs conçus pour votre notebook par Fujitsu Siemens Computers.

Lorsque vous montez ou démontez un accumulateur, ne forcez pas.

Veillez à qu'aucun corps étranger ne pénètre dans les connecteurs des accumulateurs.

Démonter un accumulateur

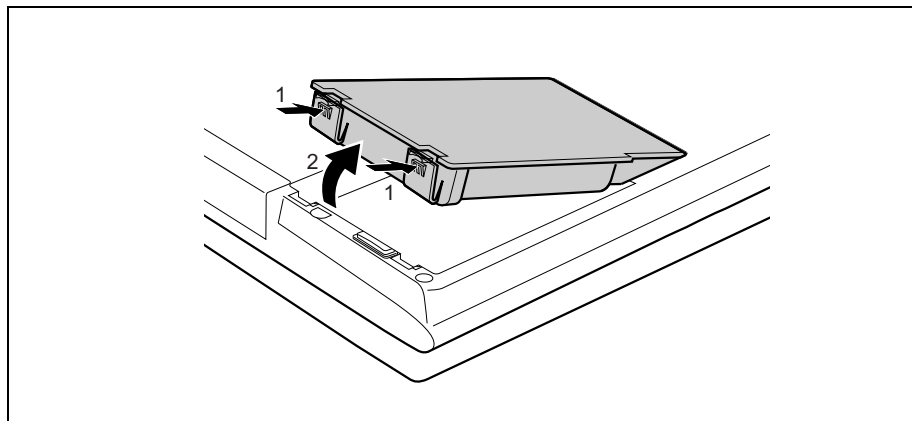

- Appuyez sur les deux ergots d'arrêt (1), maintenez-les enfoncés et soulevez l'accumulateur du logement pour accumulateur (2).

Monter un accumulateur

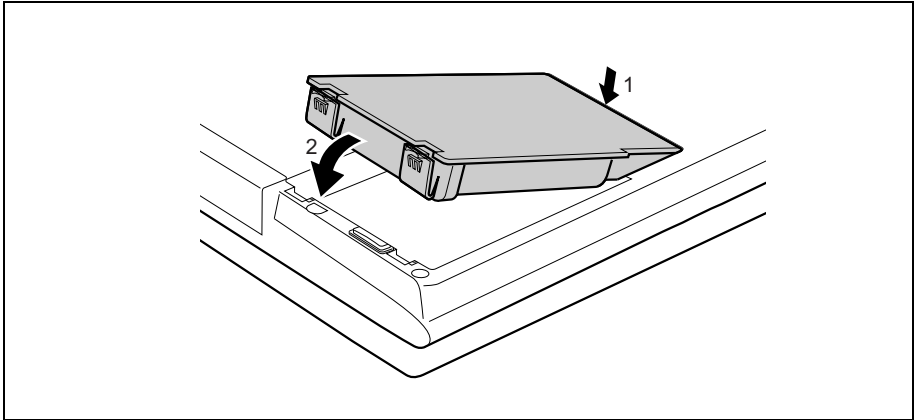

- ▶ Placez l'accumulateur sur le bord (1).
- ▶ Poussez l'accumulateur dans son logement jusqu'à l'entendre s'enclencher (2).

Modules

De par sa conception, votre notebook vous permet d'installer des accumulateurs pour le notebook et des lecteurs en toute souplesse. Le logement pour module de votre notebook peut accueillir les modules suivants :

- Second accumulateur
- Disque dur : deuxième lecteur
- Lecteur combiné (CD-RW/DVD)
- Lecteur DVD multi-format compatible double couche
- Garniture (Weight Saver)



N'utilisez que des modules conçus pour ce notebook.

Ne forcez pas en montant ou en retirant le module.

Assurez-vous qu'aucun corps étranger ne pénètre dans le logement pour module.



Vous pouvez remplacer des modules en cours de fonctionnement. Cela signifie que vous n'avez pas besoin de mettre le Notebook hors tension.

Pour remplacer un module, cliquez sur le symbole correspondant dans la barre des tâches puis sur *Arrêter* ou *Sélectionner – Arrêter*.

Après cela, vous pouvez sortir le module.

Lorsque le module est verrouillé, vous pouvez le déverrouiller dans le Panneau de configuration.

Démonter un module

- ▶ Posez le Notebook sur une surface plane.

Grâce à l'icône correspondante dans la barre des tâches, vous pouvez arrêter le module :

- ▶ Cliquez avec le bouton gauche de la souris sur l'icône.
- ▶ Choisissez le module que vous souhaitez arrêter et retirer.
- ▶ Appuyez sur la touche Entrée.

Une boîte de dialogue vous signale que vous pouvez retirer le module sans risque.

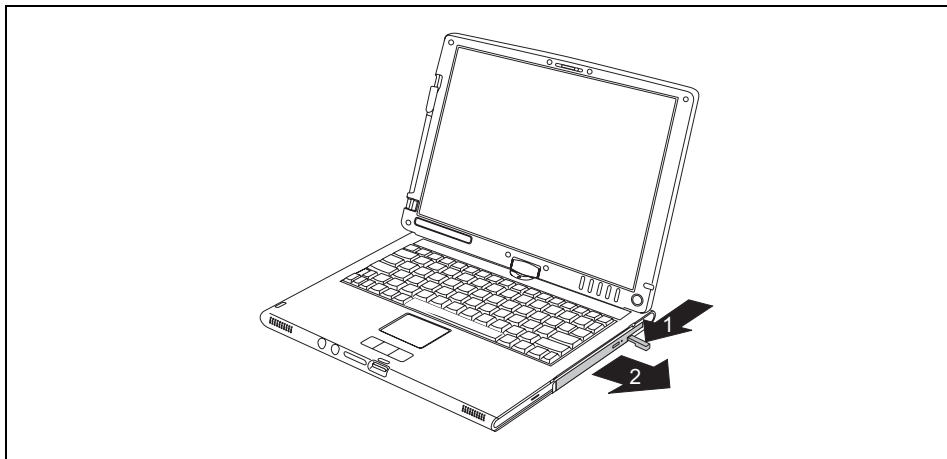

- ▶ Ecartez prudemment le levier d'éjection dans le sens de la flèche (1) jusqu'à la butée. Le module sort à présent de sa baie.
- ▶ Sortez le module du logement pour module (2).

Monter un module

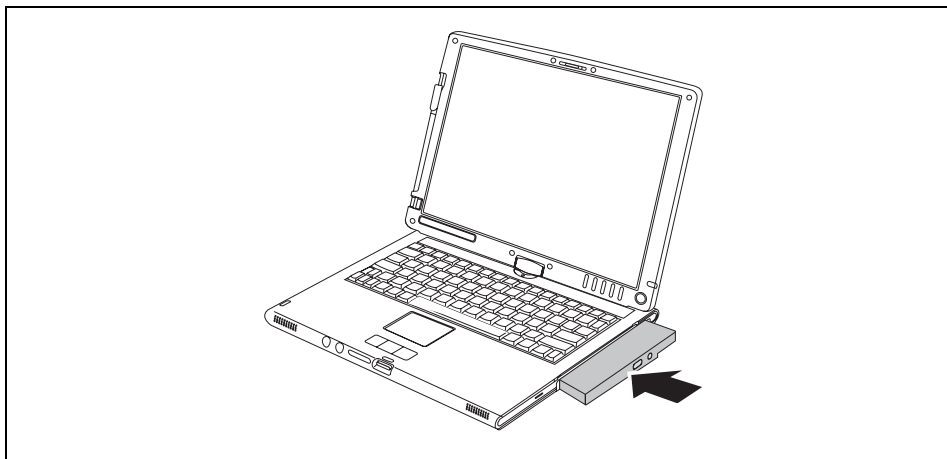

- ▶ Placez le module face au logement pour module, contacts vers l'avant.
- ▶ Poussez le module dans son logement pour module jusqu'à l'entendre s'enclencher.

Lecteur optique

Vous pouvez échanger votre lecteur optique contre un autre lecteur, un accumulateur ou une garniture (Weight Saver) (voir la section "Modules").



Respectez les consignes de sécurité données dans le chapitre "Remarques importantes".

Tant que vous accédez au CD/DVD dans le lecteur optique, l'appareil doit rester immobile (ne pas le déplacer, p. ex., comme un tablet PC). Nous vous conseillons de n'utiliser le lecteur CD/DVD qu'en position horizontale ou verticale.

Ne saisissez pas directement le notebook par le logement du lecteur lorsque le système accède au CD/DVD placé dans le lecteur optique.

Vous pouvez uniquement utiliser des CD/DVD d'un diamètre de 8 ou 12 cm dans le lecteur combiné. Si vous utilisez des CD/DVD de moindre qualité, des vibrations et des erreurs de lecture peuvent apparaître.

Insérer ou éjecter un CD/DVD

Le notebook doit être sous tension.

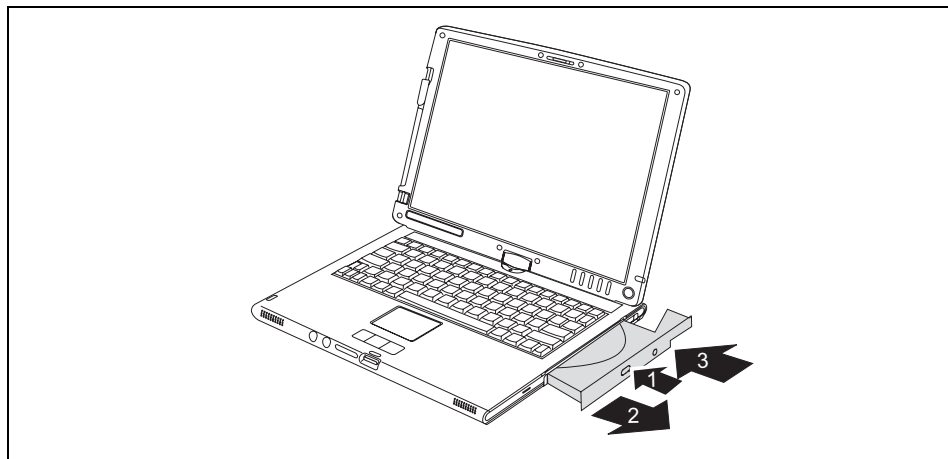

- ▶ Appuyez sur le bouton d'introduction/d'éjection (1).

Le tiroir du lecteur s'ouvre.

- ▶ Retirez complètement le tiroir (2).
- ▶ Placez le CD/DVD face légendée vers le haut dans le tiroir ou retirez le CD/DVD qui s'y trouve.
- ▶ Repoussez le tiroir jusqu'à l'entendre s'enclencher.

Retrait manuel (extraction d'urgence)

En cas de panne de courant ou de défaillance du lecteur, vous pouvez ouvrir le tiroir du CD/DVD manuellement.

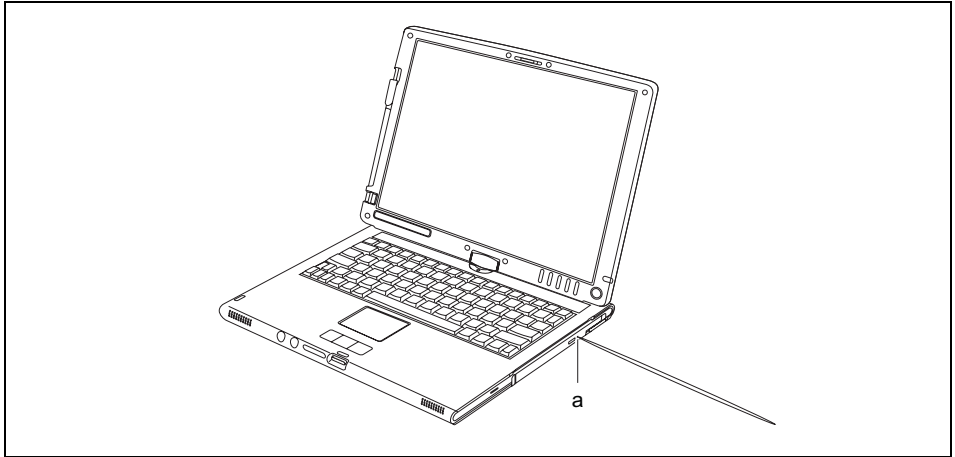

- Appuyez fortement avec un stylo ou un trombone déplié dans l'ouverture (a).
Le tiroir du lecteur est débloqué et s'ouvre. Vous pouvez à présent retirer le tiroir du lecteur.

Cartes PC Card

Un logement pour carte PC Card (CardBus ou PCMCIA) permet d'utiliser une carte PC Card de type II.



Lisez la documentation de la carte PC Card et respectez les consignes du fabricant.

Lorsque vous insérez ou retirez une carte PC Card, ne forcez pas.

Veillez à ce qu'aucun corps étranger ne pénètre dans le logement pour cartes PC Card.

Insérer une carte PC Card

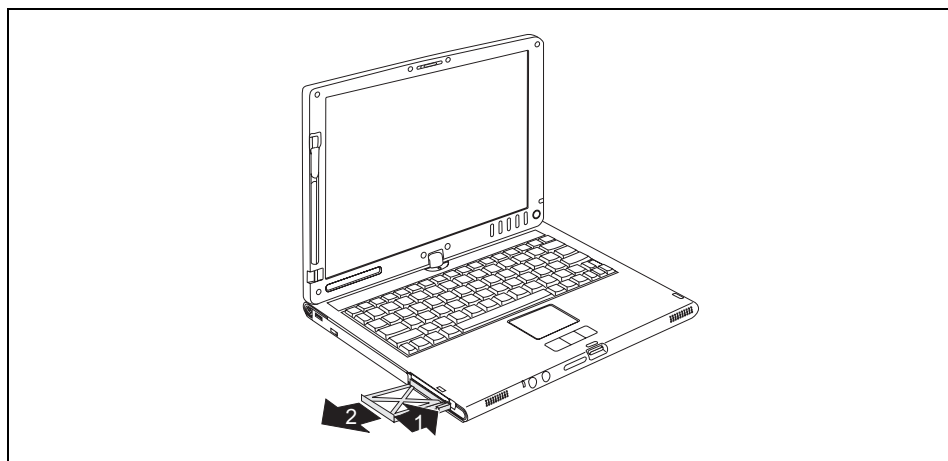

- ▶ Enfoncez la touche d'éjection (1) de sorte que la garniture pour la carte PC Card ressorte légèrement du notebook.
Si la touche d'éjection est enfoncée, vous devez d'abord la faire ressortir du boîtier du notebook. Pour ce faire, appuyez sur la touche d'éjection jusqu'à ce qu'elle ressorte.
- ▶ Retirez le remplaçant pour la carte PC Card (2) du logement.



Conservez la garniture pour carte PC Card dans un endroit sûr. Lorsque vous retirerez la carte PC Card, nous vous conseillons de réinsérer la garniture pour carte PC Card. Vous éviterez ainsi que des corps étrangers pénètrent dans le logement PC Card.

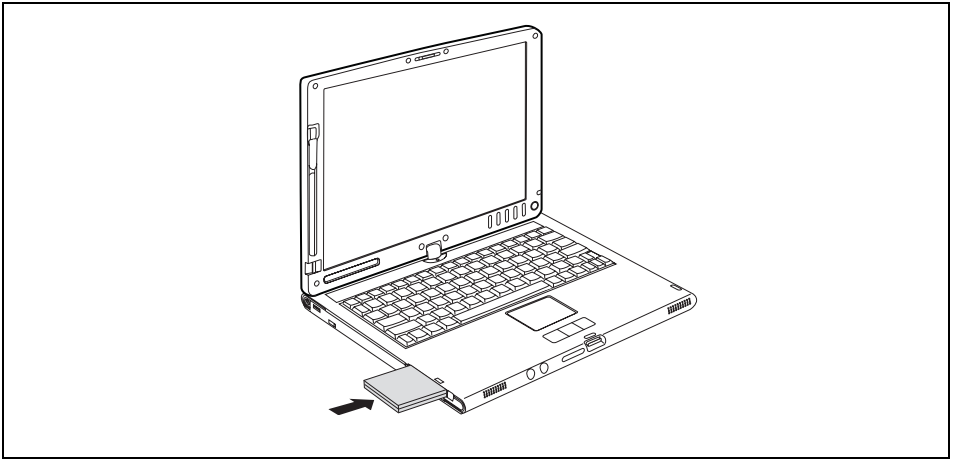

- ▶ Présentez la carte PC Card, contacts électriques vers l'avant, dans l'ouverture du logement.
- ▶ Glissez précautionneusement la carte PC Card dans le logement jusqu'à l'entendre s'enclencher.



Pour savoir comment installer les pilotes nécessaires, consultez la documentation relative à la carte PC Card.

Éjecter une carte PC Card

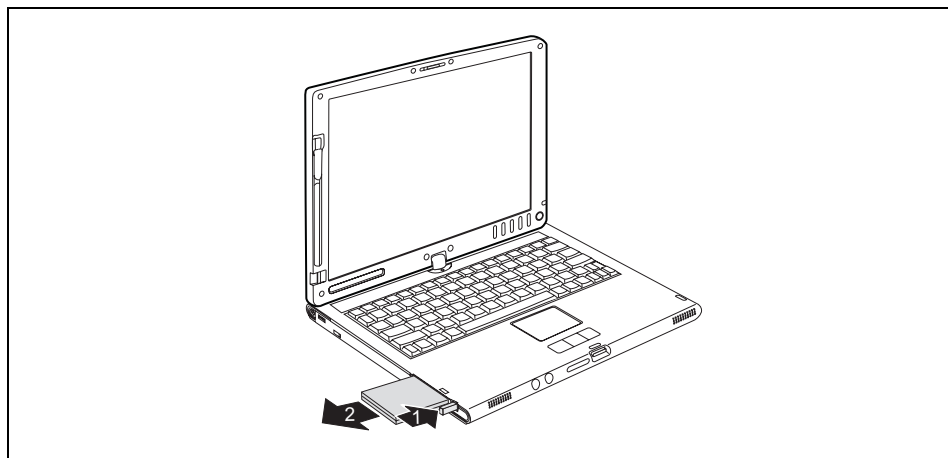

- ▶ Appuyez sur la touche d'éjection (1) pour faire légèrement ressortir la carte PC Card du notebook.
Si la touche d'éjection est enfoncée, vous devez d'abord la faire ressortir du boîtier du notebook. Pour ce faire, appuyez sur la touche d'éjection jusqu'à ce qu'elle ressorte.
- ▶ Sortez la carte PC Card (2) de son logement.

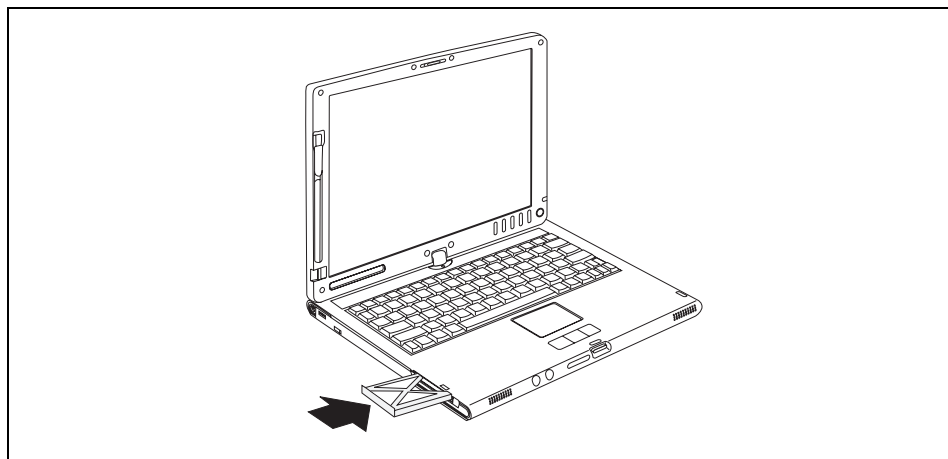

- ▶ Insérez la garniture pour carte PC Card dans l'emplacement.
- ▶ Poussez la garniture pour carte PC Card avec précaution dans le logement jusqu'à ce qu'elle s'encastre.

Cartes mémoire

Le logement pour cartes mémoire se trouve à l'avant du notebook (voir chapitre "Aperçu de votre notebook"). Le logement accueille les cartes mémoire de type "Secure Digital I/O", "Memory Stick" et "Memory Stick PRO".

Insérer une carte mémoire

- ▶ Poussez la carte mémoire dans le logement jusqu'à ce que vous la sentiez s'encaster.

Retirer une carte mémoire

- ▶ Appuyez sur le bord de la carte mémoire de manière à la faire ressortir légèrement du logement.
- ▶ Retirez la carte mémoire du logement.

Transmission de données

Modem 56K intégré (en option)

Selon la version choisie, votre Notebook est équipé d'un modem 56K intégré qui supporte toutes les applications de la communication de données telles que :

- Mode modem : Téléchargements rapides de max. 56.000 bits/s (V.9x). Compatible vers le bas avec les modems V.34.
- Mode télécopie : Envoi et réception de max. 14.400 bits/s
- Adaptation aisée au pays d'utilisation par programme

Le modem satisfait à la directive UE 91/263/CEE (directive sur les terminaux de télécommunication) et a été contrôlé conformément à la directive TBR-21.

Le modem peut être utilisé dans les pays suivants :

- Signalisation multifréquence (MFW) : Allemagne, Autriche, Belgique, Danemark, Espagne, Finlande, France, Grande-Bretagne, Grèce, Irlande, Islande, Italie, Luxembourg, Norvège, Pays-Bas, Portugal, Suède et Suisse.
- Signalisation par impulsions (IWW) : Belgique, France, Italie et Pays-Bas
- Et aussi en : Afrique du Sud, Hongrie, Pologne, Slovénie,

Raccorder le notebook à une prise téléphonique

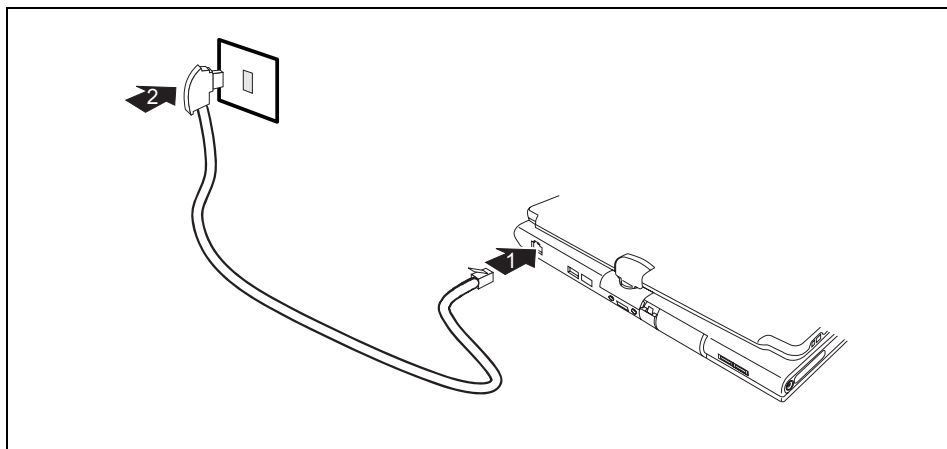

- ▶ Branchez le câble du modem fourni - s'il le faut - sur l'adaptateur téléphonique spécifique à votre pays.
- ▶ Ouvrez le cache du port modem du bas vers le haut.

- ▶ Connectez le câble du modem au port modem du notebook (1).
- ▶ Connectez le câble du modem à la prise téléphonique (2).



N'oubliez pas que la ligne téléphonique est occupée lorsque votre modem est raccordé à une prise téléphonique et que vous ne pouvez pas dans ce cas utiliser votre téléphone. Retirez la fiche modem de la prise téléphonique lorsque vous avez refermé une session Internet ou que la télécopie est passée. Puis rebranchez la ligne téléphonique.

Version UMTS et carte SIM (en option)



Selon la version choisie, votre Notebook est équipé d'un module UMTS que vous pouvez utiliser grâce à une carte SIM.

Le module UMTS peut être activé et désactivé au moyen de l'interrupteur pour composants radio, voir "Composants radio Wireless LAN/Bluetooth/UMTS (en option)". En outre, vous pouvez définir des profils à l'aide du logiciel *UMTS Watcher* et activer/désactiver des composants radio individuels.

Si la réception UMTS lors de l'utilisation du Tablet-PC est insuffisante, utilisez votre appareil comme Notebook, voir le chapitre "Choisir l'orientation d'affichage de l'écran (Portrait ou Paysage)".



Lorsque vous utilisez des cartes SIM, respectez les consignes du fournisseur.

Insertion d'une carte SIM

- ▶ Mettez le Notebook hors tension.
- ▶ Rabattez l'écran LCD.
- ▶ Retirez la fiche secteur de l'adaptateur d'alimentation de la prise secteur.
- ▶ Débranchez tous les câbles raccordés au Notebook.
- ▶ Ouvrez le volet de protection en caoutchouc du logement pour carte SIM.

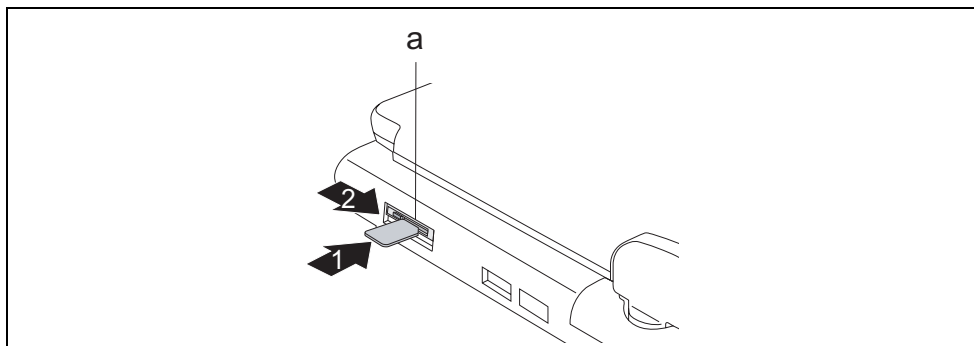

- ▶ Ouvrez si nécessaire le verrouillage (a) de la carte SIM.
- ▶ Glissez la carte SIM dans le logement (1) comme illustré jusqu'à ce qu'elle soit bloquée.

- ▶ Poussez le verrouillage (a) de la carte SIM dans le sens de la flèche (2).
- ▶ Fermez le volet de protection en caoutchouc du logement pour carte SIM.
- ▶ Raccordez de nouveau les câbles préalablement débranchés.

Retrait de la carte SIM

- ▶ Mettez le Notebook hors tension.
- ▶ Rabattez l'écran LCD.
- ▶ Retirez la fiche secteur de l'adaptateur d'alimentation de la prise secteur.
- ▶ Débranchez tous les câbles raccordés au Notebook.
- ▶ Ouvrez le volet de protection en caoutchouc du logement pour carte SIM.

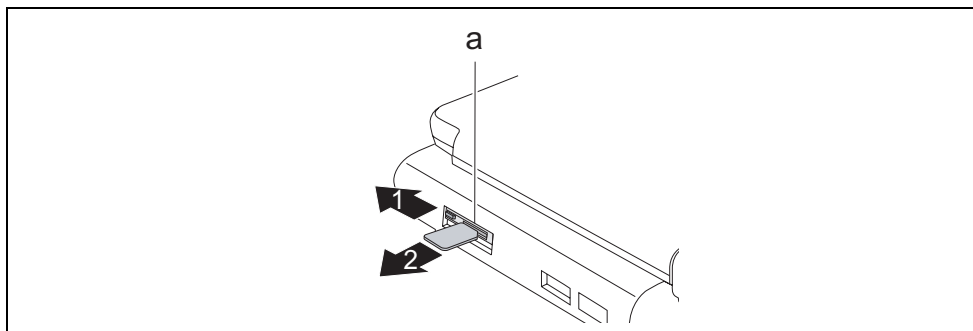

- ▶ Poussez le verrouillage (a) de la carte SIM dans le sens de la flèche (1). Le verrouillage (a) commande l'alimentation électrique du module UMTS. Tant que le verrouillage est ouvert, le module UMTS est hors tension.
- ▶ Appuyez sur le bord de la carte SIM (1) de manière à la faire ressortir légèrement du logement.
- ▶ Sortez la carte SIM du logement dans le sens de la flèche (2).
- ▶ Fermez le volet de protection en caoutchouc du logement pour carte SIM.
- ▶ Raccordez de nouveau les câbles préalablement débranchés.

Composants radio Wireless LAN/Bluetooth/UMTS (en option)

Selon le modèle, votre Notebook intègre des composants radio (Wireless LAN/ Bluetooth/UMTS). A la livraison, les composants radio sont désactivés.



Le module UMTS aussi peut être activé et désactivé au moyen de l'interrupteur pour les composants radio, voir "Version UMTS et carte SIM (en option)".

Tant que le verrouillage de la carte SIM est ouvert, le module UMTS est sans courant et, donc, désactivé. Le cas échéant, un message d'erreur est affiché à l'écran.



Le montage d'un module Wireless LAN non agréé par Fujitsu Siemens Computers GmbH annule les homologations (CE!, FCC) accordées pour cet appareil.



En désactivant les composants radio, vous désactivez le module Bluetooth et l'émetteur Wireless LAN (antenne).

En outre, vous pouvez définir des profils à l'aide du logiciel *UMTS Watcher* et activer/désactiver des composants radio individuels.

Vous pouvez aussi désactiver les composants radio individuellement dans le *Setup du BIOS*.

Respectez les autres consignes de sécurité spécifiques aux appareils avec des composants radio indiquées dans le manuel "Sécurité".

Vous trouverez de plus amples informations sur l'utilisation du Wireless LAN dans l'aide en ligne de votre logiciel Wireless LAN.

Vous trouverez de plus amples informations sur l'utilisation de Bluetooth sur le CD de votre logiciel Bluetooth.

Activation de la composante radio

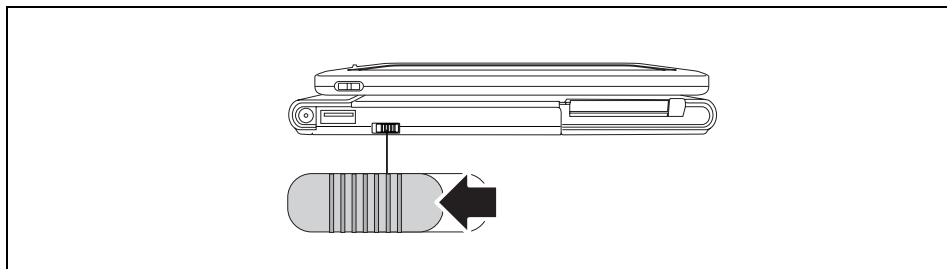

- Poussez le commutateur dans le sens de la flèche pour activer la composante radio.

Le voyant Wireless LAN/ Bluetooth apparaît dans la zone d'affichage.

Désactivation de la composante radio

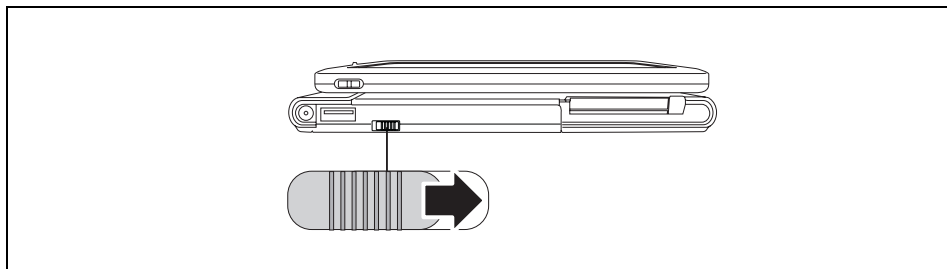

- Poussez le commutateur dans le sens de la flèche pour désactiver la composante radio.

Transmission de données sans fil via port infrarouge

Le port infrarouge (IrDA) de votre notebook vous permet de réaliser une transmission de données série sans fil de max. 4 Mbits/s.

Pour assurer la transmission de données, vous devez diriger l'interface IrDA de votre notebook sur l'interface IrDA de l'autre appareil (un Pocket PC, par exemple). La distance qui sépare les appareils ne peut pas dépasser 1 m. L'interface infrarouge d'un appareil doit se trouver dans la zone de réception (horizontalement env. 30° et verticalement env. 15°) de l'interface infrarouge de l'autre appareil.

Le système d'exploitation recherche automatiquement les signaux infrarouges.

Si votre notebook n'arrive pas à détecter l'appareil partenaire, disposez les appareils différemment.

Duplicateur de ports

Le duplicateur de ports (disponible en tant qu'accessoire) est un appareil Docking, grâce auquel vous pouvez connecter en un clin d'œil votre notebook à vos périphériques. A cette fin, le duplicateur de ports est équipé notamment des ports standard pour le moniteur, le câble réseau LAN et les périphériques USB.



Vous trouverez d'autres informations sur le duplicateur de ports et sur les différents périphériques qui peuvent y être connectés dans le chapitre "Connecter des périphériques".

Poser le duplicateur de ports



Avant d'installer votre duplicateur de ports, choisissez-lui un emplacement approprié. Suivez pour cela les conseils suivants :

- Ne posez jamais votre notebook sur une surface non rigide (une moquette, des meubles rembourrés, un lit par exemple). Vous risquez ainsi d'entraver la ventilation du notebook et de provoquer des dégâts dus à une surchauffe.
- Posez le duplicateur de ports sur une surface stable, plane et antidérapante. N'oubliez pas que les pieds en caoutchouc du duplicateur de ports peuvent laisser des marques sur les surfaces fragiles.
- Ne posez jamais le duplicateur de ports et l'adaptateur d'alimentation sur une surface sensible à la chaleur.
- Evitez d'exposer le duplicateur de ports à des conditions d'environnement extrêmes. Protégez le duplicateur de ports contre la poussière, l'humidité et la chaleur.

Raccordement du Notebook au duplicateur de ports

- ▶ Retirez le câble de l'adaptateur d'alimentation de la prise de tension continue (DC IN) du Notebook.

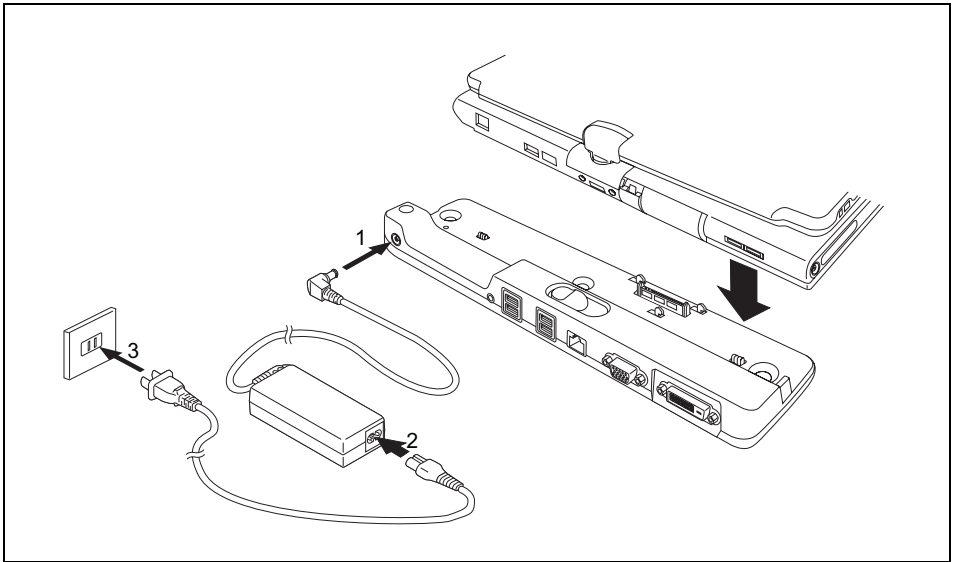

Assurez-vous que les caches du port LAN, du port modem et du port écran sont bien en place.

- ▶ Placez le notebook sur le duplicateur de ports de manière à faire coïncider le connecteur sous le notebook avec le connecteur du duplicateur de ports.
- ▶ Appuyez sur les coins à l'arrière du notebook de manière à ce qu'il s'enclenche.
- ▶ Raccordez le câble de l'adaptateur d'alimentation à la prise de tension continue (DC IN) du duplicateur de ports (1).
- ▶ Raccordez le câble secteur à l'adaptateur d'alimentation (2).
- ▶ Branchez le câble secteur sur la prise de courant (3).

Mise sous tension du Notebook via le duplicateur de ports

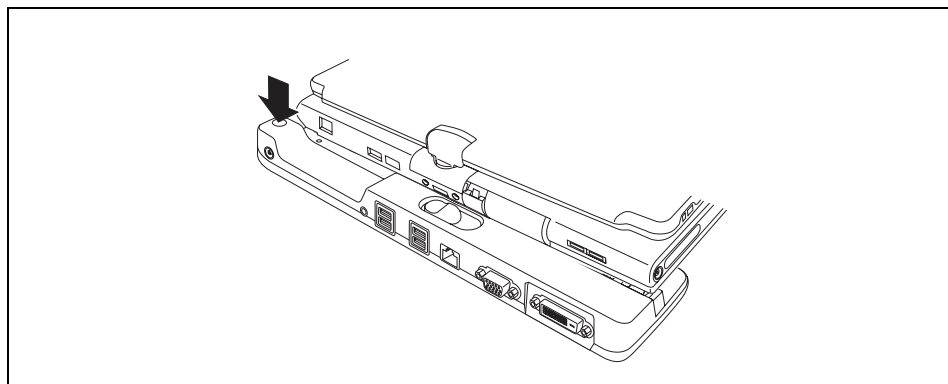

- ▶ Appuyez sur la touche Suspend/Resume du duplicateur de ports pour mettre le Notebook sous tension.

Mettre le notebook hors tension via le duplicateur de ports

- ▶ Quittez tous les applications et ensuite le système d'exploitation (voir manuel du système d'exploitation).



Si vous n'arrivez pas à arrêter le notebook normalement, appuyez sur la touche Suspend/Resume du duplicateur de ports pendant environ quatre secondes. Le Notebook se met hors tension. Cependant, vous risquez de perdre les données non enregistrées.

Débrancher le Notebook du duplicateur de ports



Windows XP

Des problèmes peuvent apparaître si vous débranchez le Notebook du duplicateur de ports en cours de fonctionnement. Nous vous conseillons de mettre le Notebook hors tension avant de le débrancher ou d'exécuter la fonction *Démarrer – Retirer l'ordinateur* sous Windows.

Windows Vista

Des problèmes peuvent apparaître si vous débranchez le Notebook du duplicateur de ports en cours de fonctionnement. Nous vous conseillons de mettre le Notebook hors tension avant de le débrancher ou d'exécuter la fonction *Démarrer – (icône flèche ) – Retirer l'ordinateur* sous Windows.

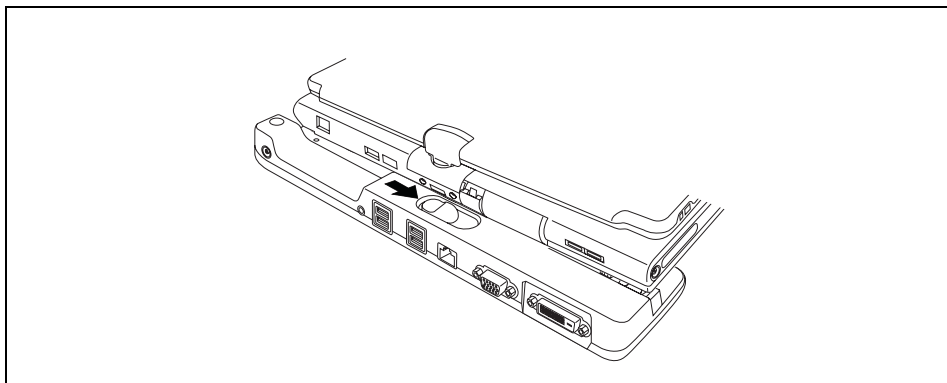

► Glissez le verrou dans le sens de la flèche.

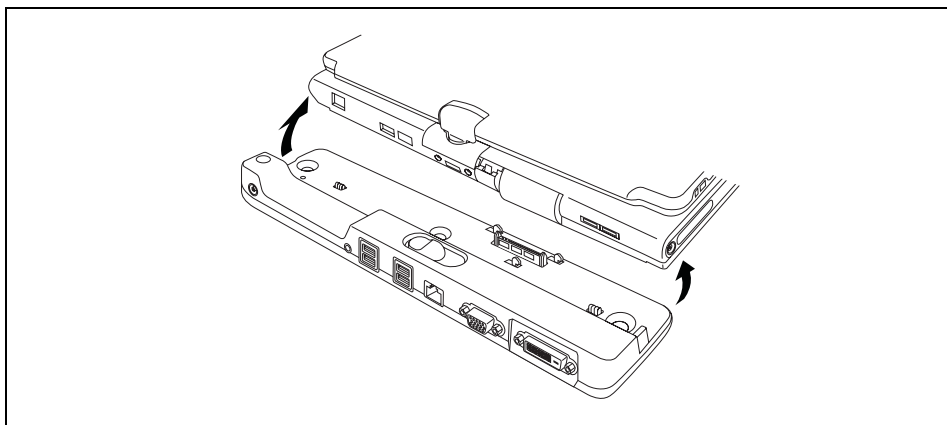

► Soulevez le notebook.

Fonctions de sécurité

Les fonctions de sécurité vous offrent une série de possibilités pour protéger votre système et vos données personnelles contre l'accès non autorisé. Vous pouvez également combiner ces possibilités et obtenir ainsi une protection optimale de votre système.

Le présent chapitre va aborder les fonctions de sécurité proposées par votre notebook, les avantages que ces fonctions vous apportent et comment les configurer et les utiliser.



Gardez à l'esprit qu'en cas d'application inappropriée, vous ne serez plus, vous non plus, en mesure d'accéder à votre système et à vos données. Respectez par conséquent les consignes suivantes :

- Sauvegardez vos données sur des supports de données externes à intervalles réguliers.
- Pour certaines fonctions de sécurité, vous devez attribuer des mots de passe. Evitez impérativement de les oublier sous peine de ne plus pouvoir accéder à votre système.
Nous vous recommandons de noter les mots de passe et de les conserver en lieu sûr.

Si vous oubliez le mot de passe utilisateur et le mot de passe administrateur, vous devrez vous adresser à notre Help Desk. Vous trouverez les numéros de téléphones sur l'addendum fourni "Help Desk". L'effacement des mots de passe n'est pas couvert par la garantie et sera donc facturé.

Bref aperçu des fonctions de sécurité

Fonction de sécurité	Type de protection	Préparation
Kensington Lock	Mécanique	Placez le Kensington MicroSaver (accessoire) et verrouillez-le
Capteur d'empreinte digitale	Biométrique	Installer le logiciel d'empreinte digitale (p. ex. <i>SmartCase Logon+</i>)
Protection du BIOS par mot de passe	Protection par mot de passe du <i>Setup du BIOS</i> , du système d'exploitation et du disque dur à l'aide d'un mot de passe administrateur et utilisateur. Les mots de passe se composent de max. huit caractères alphanumériques.	Définir dans le <i>Setup du BIOS</i> au moins un mot de passe administrateur et, selon le cas, activer la protection par mot de passe du système d'exploitation et du disque dur.
Lecteur de SmartCard	Protection du système d'exploitation par code PIN et SmartCard	Installer le logiciel p. ex. <i>SmartCase Logon+</i> et utiliser la SmartCard (accessoire).
Trusted Platform Module (TPM)	Identification et authentification de l'appareil	Valable seulement pour Windows XP : définir un mot de passe administrateur dans le <i>Setup du BIOS</i> , activer le TPM et installer le logiciel TPM fourni.

Utiliser le Kensington Lock

Le notebook présente un dispositif Kensington Lock pour le MicroSaver Kensington. Le Kensington MicroSaver, un câble d'acier solide, vous permet de protéger votre notebook et votre duplicateur de ports contre le vol. Le Kensington MicroSaver est un accessoire disponible en option.

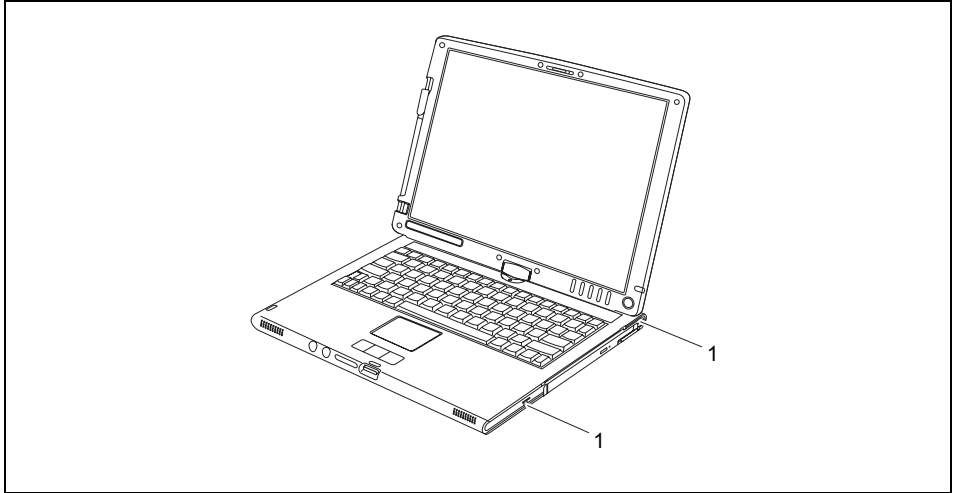

- Fixez le Kensington MicroSaver à l'une des dispositifs Kensington Lock (1) de votre notebook.



Si vous utilisez le dispositif Kensington Lock arrière, cela verrouille en plus le levier d'éjection du logement pour module.

Configurer le capteur d'empreinte digitale

Votre Notebook est équipé d'un capteur d'empreinte digitale. Le capteur d'empreinte digitale peut enregistrer l'image d'une empreinte digitale. Cette image est ensuite analysée par le logiciel d'empreinte digitale *SmartCase Logon+* et peut s'utiliser en lieu et place d'un mot de passe.

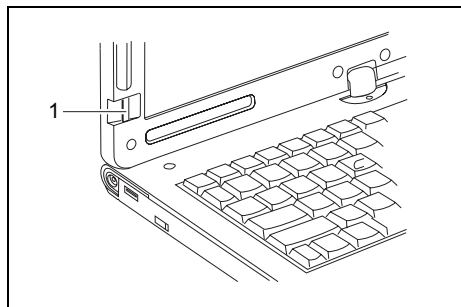

1 = Capteur d'empreinte digitale

- Installez le logiciel d'empreinte digitale (p. ex. *SmartCase Logon+*) à partir du CD fourni pour pouvoir utiliser le capteur d'empreinte digitale (1).

Installer une protection par mot de passe dans le Setup du BIOS



Avant d'utiliser les possibilités différentes de la protection par mot de passe dans le *Setup du BIOS* pour la sécurité de vos données, respectez les remarques suivantes s.v.p. :

- Il est essentiel de noter vos mots de passe. Si vous oubliez à la fois votre mot de passe administrateur et votre mot de passe utilisateur, vous ne pourrez plus accéder au *Setup du BIOS* et/ou à votre système.
L'effacement des mots de passe n'est pas couvert par la garantie et sera donc facturé.
- Sauvegardez vos données sur des supports de données externes à intervalles réguliers.



Les mots de passe se composent de huit caractères max. Vous pouvez utiliser tous les caractères alphanumériques sans distinction des majuscules et des minuscules.

Protection par mot de passe du Setup du BIOS (mots de passe administrateur et utilisateur)

Nous vous conseillons d'imprimer les consignes ci-après puisque vous ne pouvez pas avoir ouvert ce manuel lors de la création du mot de passe.

Le mot de passe administrateur comme le mot de passe utilisateur vont vous permettre d'empêcher le chargement non autorisé du *Setup du BIOS*. Le mot de passe administrateur vous donne accès à toutes les fonctions du *Setup du BIOS*, le mot de passe utilisateur à une partie seulement de ces fonctions. Vous ne pouvez créer de mot de passe utilisateur qu'après avoir attribué un mot de passe administrateur.



L'appel et utilisation du *Setup du BIOS* sont décrits au chapitre "Configuration système dans le Setup du BIOS".

Entrer le mot de passe administrateur/utilisateur

- ▶ Appelez le *Setup du BIOS* et choisissez le menu *Security*.
- ▶ Marquez la zone *Set Supervisor Password* et appuyez sur la touche Entrée.

Avec *Enter new Password*:, vous êtes ensuite invité à entrer un mot de passe.

- ▶ Tapez le mot de passe et appuyez sur la touche Entrée.

Avec *Confirm new Password*, vous êtes invité à valider le mot de passe.

- ▶ Tapez le mot de passe encore une fois et appuyez sur la touche Entrée.

Avec *Notice: Changes have been saved*, le système confirme que le nouveau mot de passe a été enregistré.

- ▶ Pour attribuer le mot de passe utilisateur, marquez la zone *Set User Password* et procédez de la même manière que lorsque vous avez créé le mot de passe administrateur.

Si vous ne voulez pas modifier d'autres réglages, vous pouvez quitter le *Setup du BIOS*.

- ▶ Choisissez dans le menu *Exit* l'option *Exit Saving Changes*.

Le notebook redémarre et le nouveau mot de passe entre en vigueur. Si vous souhaitez à cet instant appeler le *Setup du BIOS*, vous devez au préalable entrer votre mot de passe administrateur ou votre mot de passe utilisateur. Remarquez que le mot de passe utilisateur ne vous donne pas accès à tous les réglages BIOS.

Modification du mot de passe administrateur/utilisateur

- ▶ Rappelez le *Setup du BIOS* et choisissez le menu *Security*.

Pour modifier le mot de passe, procédez de la même manière que lorsque vous avez attribué le mot de passe.

Vous ne pouvez modifier le mot de passe administrateur qu'après être entré dans le *Setup du BIOS* en tapant le mot de passe administrateur.

Suppression des mots de passe

Pour supprimer un mot de passe sans en créer de nouveau, procédez comme suit :

- ▶ Appelez le *Setup du BIOS* et choisissez le menu *Security*.
- ▶ Marquez la zone *Set Supervisor Password* ou *Set User Password* et appuyez sur la touche Entrée.

Avec *Enter new Password*, vous êtes ensuite invité à entrer un mot de passe.

- ▶ A ce moment-là, appuyez deux fois sur la touche Entrée.
- ▶ Choisissez dans le menu *Exit* l'option *Exit Saving Changes*.

Le notebook redémarre et le mot de passe est supprimé.

La suppression du mot de passe administrateur entraîne par la même occasion la suppression du mot de passe utilisateur.

Protection par mot de passe pour le démarrage du système d'exploitation



Le mot de passe administrateur ou le mot de passe utilisateur que vous avez attribué, dans le *Setup du BIOS* (voir "Entrer le mot de passe administrateur/utilisateur") vous permet également de verrouiller le système d'exploitation.

Activer la protection système

- ▶ Appelez le *Setup du BIOS* et choisissez le menu *Security*.
- ▶ Si vous n'avez pas encore défini de mots de passe dans le BIOS, attribuez maintenant le mot de passe administrateur et, si vous le souhaitez, le mot de passe utilisateur (voir "Entrer le mot de passe administrateur/utilisateur").
- ▶ Marquez la zone *Set Password on Boot* et appuyez sur la touche Entrée.
- ▶ Choisissez l'entrée *Every Boot* et appuyez sur la touche Entrée.

Si vous ne voulez pas modifier d'autres réglages, vous pouvez quitter le *Setup du BIOS*.

- ▶ Choisissez dans le menu *Exit* l'option *Exit Saving Changes*.

Le notebook redémarre et le système vous invite à entrer votre mot de passe (mot de passe administrateur ou utilisateur).

Désactiver la protection système

- ▶ Appelez le *Setup du BIOS* et choisissez le menu *Security*.
- ▶ Marquez la zone *Set Password on Boot* et appuyez sur la touche Entrée.
- ▶ Choisissez l'option *Disabled* et appuyez sur la touche Entrée.

Si vous ne voulez pas modifier d'autres réglages, vous pouvez quitter le *Setup du BIOS*.

- ▶ Choisissez dans le menu *Exit* l'option *Exit Saving Changes*.

Le notebook redémarre et le système d'exploitation n'est plus protégé par aucun mot de passe.

Protection par mot de passe du disque dur



Le mot de passe du disque dur empêche tout accès non autorisé aux lecteurs de disque dur et fait l'objet d'une vérification interne à chaque démarrage. Condition : vous avez attribué au moins le mot de passe administrateur.

Activer la protection du disque dur

- ▶ Appelez le *Setup du BIOS* et choisissez le menu *Security*.

Si vous n'avez pas encore défini de mots de passe dans le BIOS, attribuez maintenant le mot de passe administrateur et, si vous le souhaitez, le mot de passe utilisateur (voir "Entrer le mot de passe administrateur/utilisateur").

- ▶ Marquez la zone *Hard Disk Security* et appuyez sur la touche Entrée.
- ▶ Marquez la zone *Set Primary Master Password* et appuyez sur la touche Entrée.

Avec *Enter new Password*, vous êtes ensuite invité à entrer un mot de passe.

- ▶ Tapez le mot de passe et appuyez sur la touche Entrée.

Avec *Confirm new Password*, vous êtes invité à valider le mot de passe.

- ▶ Tapez le mot de passe encore une fois et appuyez sur la touche Entrée.

Avec *Notice: Changes have been saved*, le système confirme que le nouveau mot de passe a été enregistré.

- ▶ Si vous souhaitez attribuer le mot de passe pour le deuxième disque dur, cochez la case d'option *Set Secondary Master Password* et procédez de la même manière que pour l'attribution du mot de passe pour le premier disque dur.

Le champ *Password Entry on Boot* est réglé par défaut sur *Enabled*.

Si vous ne voulez pas modifier d'autres réglages, vous pouvez quitter le *Setup du BIOS*.

- ▶ Choisissez dans le menu *Exit* l'option *Exit Saving Changes*.

Le notebook redémarre et votre disque dur est à présent protégé par un mot de passe. La demande de mot de passe est activée dès que le disque dur est monté sur un autre ordinateur et que l'ordinateur est démarré.

Désactiver la protection du disque dur

Pour supprimer un mot de passe sans en créer de nouveau, procédez comme suit :

- ▶ Appelez le *Setup du BIOS* et choisissez le menu *Security*.
- ▶ Marquez la zone *Hard Disk Security* et appuyez sur la touche Entrée.
- ▶ Marquez la zone *Set Primary Master Password* et appuyez sur la touche Entrée.

Avec *Enter new Password*, vous êtes ensuite invité à entrer un mot de passe.

- ▶ A ce moment-là, appuyez deux fois sur la touche Entrée.
- ▶ Choisissez dans le menu *Exit* l'option *Exit Saving Changes*.

Le notebook redémarre et le mot de passe est supprimé.

En supprimant le mot de passe pour le premier disque dur, vous annulez simultanément l'effet du mot de passe pour le deuxième disque dur.

- ▶ Choisissez dans le menu *Exit* l'option *Exit Saving Changes*.

Le notebook redémarre et le disque dur n'est plus protégé par mot de passe.

Utiliser le lecteur de SmartCard

Votre notebook est équipé d'un lecteur SmartCard. A l'aide du logiciel correspondant, votre SmartCard peut être une alternative à la protection par mot de passe, elle peut servir de signature numérique pour crypter vos e-mails ou utiliser les services de banque à domicile (home banking).

SmartCards

Les SmartCards ne sont pas fournies par défaut. Vous pouvez utiliser toute SmartCard conforme à la norme ISO 7816-1, -2 -3 et -4. Vous pouvez vous les procurer auprès de différents fabricants.

Nous vous recommandons d'utiliser, par principe, deux SmartCards. Conservez toujours l'une des SmartCards dans un endroit sûr lorsque vous vous déplacez avec l'autre.



La SmartCard est uniquement utilisable si vous en connaissez le code PIN, ce qui signifie qu'elle présente une protection même si vous la perdez. Pour votre sécurité, la SmartCard proposée en tant qu'accessoire se verrouille après trois entrées d'un code PIN erroné.

Lorsque vous utiliserez votre SmartCard pour la première fois, vous devrez entrer le code PIN prédéfini que le fabricant de SmartCard ou votre administrateur système vous aura communiqué.

Pour plus d'informations sur les SmartCards supportées par le logiciel, consultez la documentation du logiciel.

Introduire la SmartCard



Lorsque vous insérez ou retirez la SmartCard, ne forcez pas.

Veillez à ce qu'aucun corps étranger ne pénètre dans le lecteur de SmartCard.

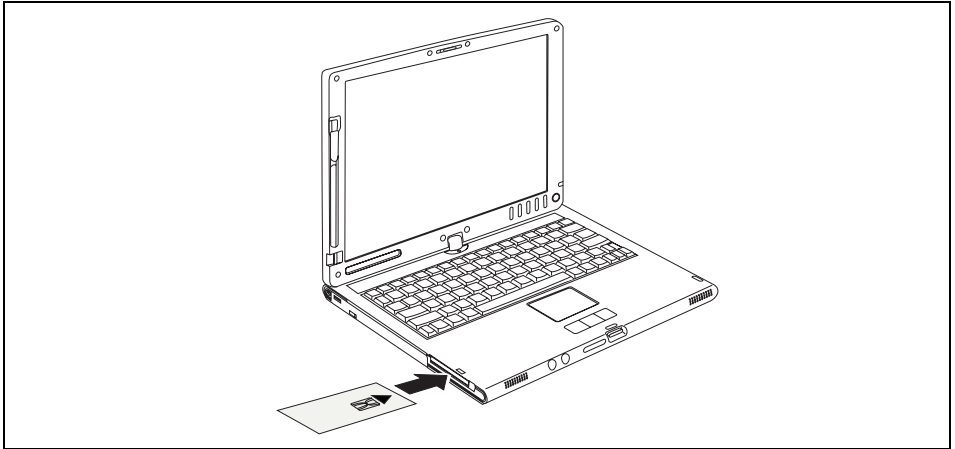

► Glissez la SmartCard, puce la première et vers le haut, dans le lecteur de SmartCard.

Si la SmartCard est bien en place, elle doit dépasser d'environ 1,5 cm.



Pour plus de conseils d'utilisation, consultez la documentation de votre logiciel de SmartCard (p. ex. *SmartCase Logon+*).

SmartCard pour protéger le système (SystemLock)

Avec *SystemLock* l'appareil ne peut être mis en marche qu'avec une SmartCard initialisée (SICRYPT ou CardOS) et un code (PIN). La SmartCard et le code PIN sont déjà contrôlés dans le *Setup du BIOS* pendant le démarrage du système, donc avant le démarrage du système d'exploitation. Pour utiliser *SystemLock*, les conditions suivantes doivent être réunies :

- Vous devez activer *SystemLock* dans le *Setup du BIOS* de votre notebook.
- Vous devez initialiser deux SmartCards (une SmartCard administrateur et une SmartCard utilisateur).



Toutes les SmartCards neuves disposent d'un code PIN (Personal Identification Number) et d'un code PUK (Personal Unblocking Key) prédéfinis.

Les codes PIN et PUK par défaut des SmartCards SICRYPT et CardOS sont *12345678*.

Pour des raisons de sécurité, il est impératif de modifier les codes PIN et PUK.

Droits d'accès des SmartCards

Une SmartCard neuve possède uniquement les codes PIN et PUK prédéfinis. L'initialisation démarre après l'entrée du code PUK. Lorsque la SmartCard est initialisée, et alors seulement, les droits d'accès sont définis et le code PIN individuel est attribué. Selon les droits d'accès qu'elle reçoit, la SmartCard est définie comme SmartCard utilisateur ou SmartCard administrateur.

Vous trouverez dans le tableau ci-dessous un aperçu des privilèges auxquels donne droit la SmartCard lors de l'entrée du code PIN ou PUK :

Droits	SmartCard utilisateur		SmartCard administrateur	
	Code PIN	Code PUK	Code PIN	Code PUK
Démarrer le système	X		X	
Appeler le <i>Setup du BIOS</i>	X		X	
Changer le code PIN personnel	X		X	X
Débloquer toutes les SmartCards				X
Créer une SmartCard utilisateur				X
Désactiver <i>SystemLock</i>				X

Installer SystemLock

Lors de la première installation, la première SmartCard est la SmartCard administrateur. En même temps que le code PUK, la SmartCard administrateur détient tous les droits d'accès. Il faut donc la conserver en lieu sûr. Avant de pouvoir installer *SystemLock*, vous devez attribuer dans le *Setup du BIOS* un mot de passe administrateur et un mot de passe utilisateur.

- ▶ Attribuez dans le *Setup du BIOS* un mot de passe administrateur et un mot de passe utilisateur (voir le chapitre "Installer une protection par mot de passe dans le Setup du BIOS").

Vous devez ensuite initialiser la SmartCard administrateur et la SmartCard utilisateur et changer la *SmartCard Security (SystemLock)* de *Disabled* en *Enabled*.

Initialiser la SmartCard administrateur et la SmartCard utilisateur et activer la SmartCard Security (SystemLock)

- ▶ Appelez le *Setup du BIOS* et choisissez le menu *Security*.
- ▶ Marquez la zone *SmartCard Security* et appuyez sur la touche Entrée.
- ▶ Marquez la zone *SmartCard SystemLock* et appuyez sur la touche Entrée.
- ▶ Choisissez la zone *Enabled* et appuyez sur la touche Entrée.
- ▶ Introduisez à présent votre SmartCard et choisissez *Yes* dans la fenêtre *Setup Confirmation*.
- ▶ Entrez votre code PUK dans la fenêtre *Enter PUK* et appuyez sur la touche Entrée.

Le message suivant apparaît : `Supervisor SmartCard initialized`

Après avoir réussi l'initialisation de votre SmartCard administrateur, vous devez initialiser la SmartCard utilisateur :

- ▶ Marquez la zone *Initialize User SmartCard* et appuyez sur la touche Entrée.
- ▶ Introduisez à présent votre SmartCard utilisateur, entrez votre code PUK dans la fenêtre *Enter PUK* et appuyez sur la touche Entrée.

Le message suivant apparaît : `User SmartCard initialized`



Vos SmartCards administrateur et utilisateur sont à présent opérationnelles. Pour des raisons de sécurité, nous vous conseillons cependant avec insistance de changer vos codes PIN et PUK.

Changer les codes PIN et PUK

- ▶ Appelez le *Setup du BIOS* et choisissez le menu *Security*.
- ▶ Marquez la zone *SmartCard Security* et appuyez sur la touche Entrée.
- ▶ Marquez la zone *Change PIN* et appuyez sur la touche Entrée.
- ▶ Introduisez la SmartCard dont vous souhaitez changer le code PIN et appuyez sur la touche Entrée.
- ▶ Dans la fenêtre *Change PIN*, entrez d'abord votre ancien code PIN, entrez sur la ligne suivante votre nouveau code PIN et confirmez-le en le retapant dans la fenêtre *Confirm New Pin*.

Le message suivant apparaît : `PIN has been changed`

Pour changer votre code PUK, vous devez sélectionner la zone *Change PUK* et procédez de la même manière.



Des nombres de quatre à huit chiffres sont autorisés pour les nouveaux codes PIN et PUK.

Nous vous conseillons pour des raisons de sécurité de changer les codes PIN et PUK pour chaque SmartCard et d'utiliser un nombre à huit chiffres.

Mise sous tension du notebook équipé du SystemLock

Le message suivant apparaît lorsque vous mettez l'appareil sous tension :

`Insert a SmartCard`

- ▶ Insérez votre SmartCard.

Le message suivant apparaît : `Enter PIN:`

- ▶ Entrez votre code PIN.

Si vous avez entré correctement le code PIN, le système d'exploitation démarre.

Si vous avez entré un code PIN incorrect à une ou deux reprises, le message suivant s'affiche :

`Invalid PIN/PUK`

Si vous entré un code PIN incorrect trois fois de suite, la SmartCard est bloquée et le message suivant s'affiche :

`The SmartCard is blocked`

Vous ne pouvez débloquer la SmartCard qu'en entrant le code PUK.

Désactiver la protection système par SmartCard (SystemLock)

Si vous ne souhaitez plus utiliser cette fonction de sécurité de votre appareil, vous devez désactiver la fonction *SmartCard SystemLock* dans le *Setup du BIOS*. Cette opération peut uniquement être effectuée avec la SmartCard administrateur.

- ▶ Appelez le *Setup du BIOS* et choisissez le menu *Security*.
- ▶ Marquez la zone *SmartCard Security* et appuyez sur la touche Entrée.
- ▶ Marquez la zone *SmartCard SystemLock* et appuyez sur la touche Entrée.
- ▶ Choisissez la zone *Disabled* et appuyez sur la touche Entrée.

Trusted Platform Module



Cette installation ne doit être effectuée que sous Windows XP. TPM est déjà intégré dans Windows Vista.

Pour pouvoir utiliser le module TPM, vous devez **impérativement** l'activer dans le *Setup du BIOS* avant l'installation du logiciel. Condition : vous avez attribué au moins le mot de passe administrateur (voir "Entrer le mot de passe administrateur/utilisateur").

- ▶ Appelez le *Setup du BIOS* et sélectionnez le menu *Security*.
- ▶ Sélectionnez l'entrée *Enabled* pour l'option *Embedded Security Chip* afin d'activer le TPM.

Après avoir activé le TPM, l'option de menu *Clear Security Chip* apparaît.



Cette option de menu vous permettra de supprimer le propriétaire dans le TPM. Vous ne pourrez cependant plus accéder ensuite aux données que vous aurez chiffrées sur les clés du propriétaire.

Vous trouverez sur le CD/DVD du logiciel TPM fourni avec les appareils sous Windows XP le logiciel qui permet de renforcer la sécurité de votre système à l'aide du TPM. Vous trouverez également sur le CD/DVD du logiciel TPM des informations sur l'utilisation du TPM et des logiciels associés.



Si vous utilisez le TPM, nous vous recommandons vivement d'utiliser la fonction de récupération d'urgence et de créer un support pour cette dernière.

Seul ce support permet d'accéder de nouveau aux données cryptées, p. ex. en cas de perte d'une clé de sécurité à la suite d'erreurs matérielles.

Lorsque le module TPM est activé, il est possible, p. ex., de créer des données qui soient uniquement lisibles et accessibles sur cet appareil. Ce réglage permet aussi la prise en charge de protocoles de sécurité comme, p. ex., SSL (Secure Socket Layer) pour les connexions Internet, IPSec (cryptage LAN), S-MIME (cryptage e-mail, cryptage WLAN).

Connecter des périphériques



Respectez les consignes de sécurité données dans le chapitre "Remarques importantes".

Lisez la documentation relative au périphérique avant de le brancher.

Evitez de brancher ou de débrancher des câbles par temps d'orage.

Ne tirez pas sur le câble lorsque vous le débranchez ! Lorsque vous débranchez un câble, tenez-le toujours par son connecteur.

Respectez l'ordre décrit ci-après lorsque vous connectez des périphériques au notebook ou lorsque vous les déconnectez :

Connecter des périphériques au notebook

1. Mettez hors tension tous les appareils concernés.
2. Débranchez tous les fiches secteur des prises avec terre de protection.
3. Connectez tous les câbles sur le notebook et sur les périphériques.
4. Enfichez tous les câbles de transmission de données dans les prises spéciales des réseaux de transmission de données/télécommunications.
5. Enfichez tous les fiches secteur dans les prises avec terre de protection.

Déconnecter des périphériques du notebook

1. Mettez hors tension tous les appareils concernés.
2. Débranchez tous les fiches secteur des prises avec terre de protection.
3. Débranchez tous les câbles de transmission de données des prises télécom des réseaux de transmission de données/télécommunications.
4. Débranchez tous les câbles concernés du notebook et des périphériques.

Raccorder un écran externe au Notebook

Vous pouvez connecter un écran externe à votre Notebook.

- ▶ Mettez le Notebook et l'écran externe hors tension.
- ▶ Connectez le câble de données de l'écran externe au port écran du Notebook.
- ▶ Mettez d'abord l'écran sous tension, puis le Notebook.

Permuter l'affichage écran

Deux possibilités vous sont offertes pour permuter entre l'écran externe et l'écran LCD du Notebook :

- En mode Notebook : par la combinaison de touches **Fn** + **F10**.
- En mode Tablet PC : par la combinaison de touches **Fn** +  de la tablette (sauf si l'écran est connecté au port moniteur DVI du duplicateur de ports).

Régler la fréquence de rafraîchissement de votre écran externe

Il est important de choisir le bon réglage de la fréquence de rafraîchissement pour éviter un scintillement de l'image.

Windows XP :

- ▶ Sous *Panneau de configuration – Affichage*, définissez une fréquence de régénération appropriée pour l'écran.

Windows Vista :

- ▶ Sous *Panneau de configuration – Apparence et personnalisation*, définissez une fréquence de régénération appropriée pour l'écran.



Le réglage d'une fréquence de rafraîchissement trop élevée est susceptible d'endommager votre écran. Consultez la documentation fournie avec votre écran pour connaître la fréquence de rafraîchissement maximale.

Connecter un moniteur externe via le duplicateur de ports

- ▶ Mettez le notebook et le moniteur externe hors tension.
- ▶ Connectez le câble de données du moniteur externe au port moniteur (analogique) sur le duplicateur de ports.

ou

- ▶ Connectez le câble de données du moniteur externe au port DVI (numérique) sur le duplicateur de ports.
- ▶ Mettez d'abord le moniteur sous tension puis le notebook.

La combinaison de touches **Fn** + **F10** vous permet de passer du moniteur externe à l'écran LCD du notebook, et inversement.

Raccorder des périphériques USB



Les périphériques USB supportent le branchement à chaud (hot-plug). Par conséquent, les câbles des périphériques USB peuvent être branchés et débranchés sans qu'il soit nécessaire d'éteindre l'appareil.

Vous trouverez d'autres informations dans la documentation fournie avec les périphériques USB.

- ▶ Connectez le câble de données au périphérique.
 - ▶ Connectez le câble de données au port USB du notebook.
- ou
- ▶ Connectez le câble de données au port USB du duplicateur de ports.



Pilotes

Les périphériques que vous branchez sur l'un des ports USB n'ont en général besoin d'aucun pilote propre puisque le logiciel nécessaire est déjà intégré au système d'exploitation. Si le périphérique USB devait avoir besoin d'un logiciel propre pour fonctionner, installez-le au moyen du support de données qui accompagne le périphérique USB.

Raccorder des périphériques audio externes

Port microphone

Le port microphone vous permet de connecter un microphone externe à votre notebook.

Port écouteurs

Le port écouteurs vous permet de connecter à votre notebook soit des écouteurs soit des haut-parleurs externes.

Extension mémoire

En fonction de sa configuration, votre notebook dispose d'une mémoire centrale de 256 Mo à 4 Go. S'il n'est pas équipé de modules mémoire, le notebook ne démarre pas puisque aucune mémoire centrale fixe n'est montée.



Dans le cas d'une configuration mémoire de 4 Goctets, la mémoire visible et utilisable peut être réduite jusqu'à 3 Goctets (selon la configuration du notebook).

Monter/démonter les modules d'extension mémoire



Lisez les "Remarques pour le montage et le démontage des cartes et des composants" dans le chapitre "Remarques importantes".

Lorsque vous montez ou démontez des modules d'extension mémoire, le notebook doit être hors tension et ne peut pas se trouver en mode Suspend.

Utilisez exclusivement des modules d'extension mémoire du constructeur qui ont été conçus pour votre appareil (modules de 256, 512 Mo, 1 Go ou 2 Go DDR2).

Lorsque vous montez ou retirez un module mémoire, ne forcez pas.

Veillez à ce qu'aucun corps étranger ne pénètre dans le logement réservé à l'extension mémoire.

- ▶ Mettez le notebook hors tension.
- ▶ Rabattez l'écran LCD avec la vitre à l'intérieur sur la partie inférieure du notebook jusqu'à l'entendre s'enclencher.
- ▶ Retirez la fiche secteur de l'adaptateur d'alimentation de la prise secteur.
- ▶ Débranchez tous les câbles connectés au notebook.
- ▶ Retournez le notebook et posez-le sur une surface stable, plane et propre. Le cas échéant, posez une serviette antidérapante sur cette surface afin d'éviter de griffer le notebook.
- ▶ Démontez l'accumulateur (voir "Démonter un accumulateur").

Enlever le cache

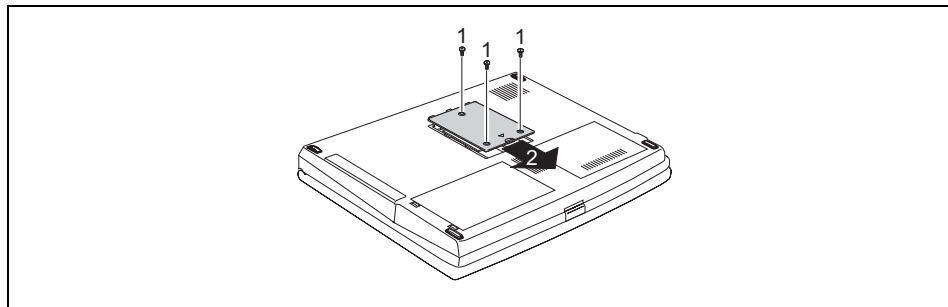

- ▶ Otez les vis (1).
- ▶ Sortez le couvercle dans le sens de la flèche pour le retirer du notebook (2).

Démonter un module mémoire

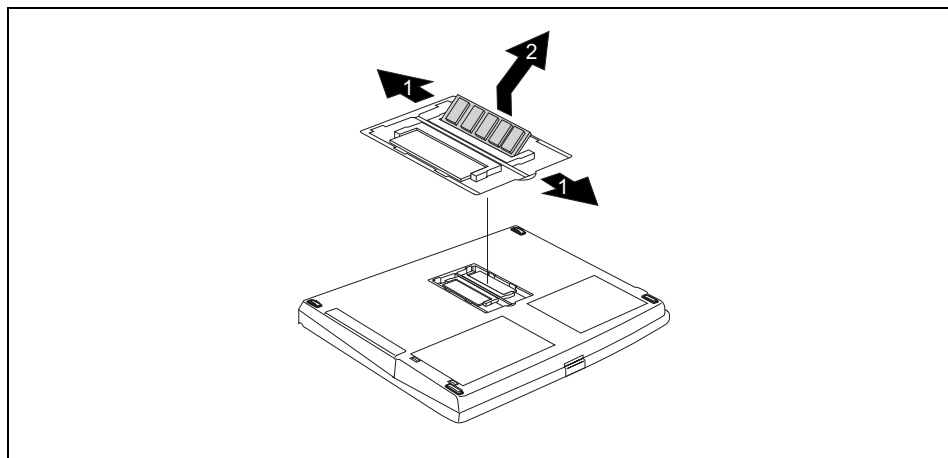

- ▶ Avec précaution, écartez les deux crochets de retenue (1).

Le module mémoire se relève.

- ▶ Retirez le module mémoire de son logement (2) en tirant dans le sens de la flèche.

Monter un module mémoire

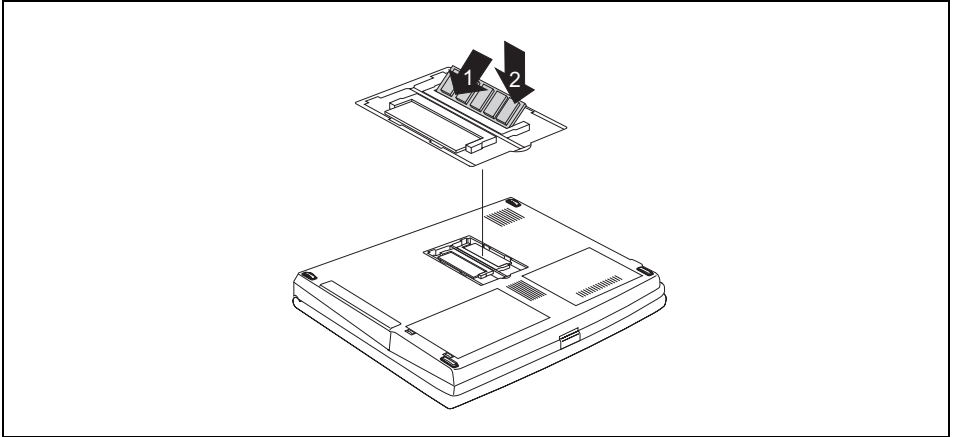

- ▶ Insérez le module mémoire dans le logement (1), contacts électriques et encoche vers l'avant.
- ▶ Avec précaution, rabattez le module mémoire vers le bas jusqu'à l'entendre s'enclencher (2).

Fixer le cache

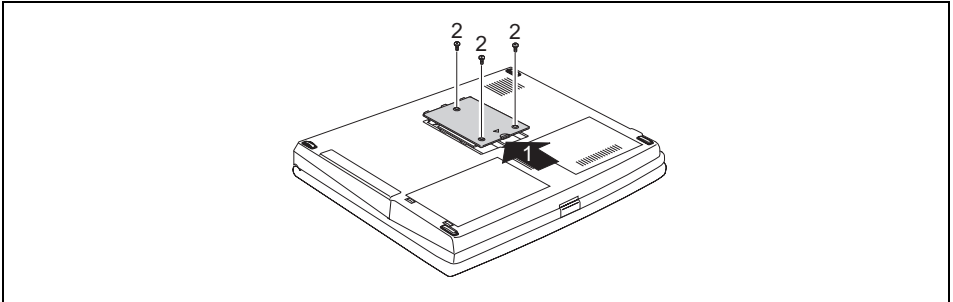

- ▶ Remettez le cache dans son logement en respectant le sens de la flèche (1).
- ▶ Fixez le cache à l'aide des vis (2).
- ▶ Remontez l'accumulateur (voir "Monter un accumulateur").
- ▶ Remettez le notebook correctement en place sur une surface plane.
- ▶ Branchez à nouveau les câbles préalablement déconnectés.

Tester les modules mémoire après les avoir montés

- ▶ Mettez le notebook sous tension et vérifiez si l'extension de la mémoire est détectée.



Le système d'exploitation affiche automatiquement la capacité de la mémoire modifiée.

Fonctions d'économie d'énergie

Windows XP

Vous pouvez régler les fonctions d'économie d'énergie pour votre Notebook sous *Démarrer – Panneau de configuration – Options d'alimentation*.

Windows Vista

Vous pouvez régler les fonctions d'économie d'énergie pour votre Notebook sous *Démarrer – Panneau de configuration – Ordinateur portable – Options d'alimentation*.



Vous trouverez d'autres informations dans l'aide de votre système d'exploitation.

Si vous utilisez les fonctions d'économie d'énergie proposées par le notebook, il consommera moins d'énergie. Le notebook bénéficiera par conséquent d'une plus grande autonomie et son accumulateur devra être rechargé moins souvent.



Ne mettez jamais le notebook hors tension avec la touche Suspend/Resume lorsque le notebook se trouve dans un des modes d'économie d'énergie.

Si vous n'avez pas besoin du notebook pendant une longue période, désactivez d'abord le mode d'économie d'énergie et mettez ensuite le notebook hors tension.

Lorsque le notebook est en mode d'économie d'énergie :

- Ne connectez aucun périphérique.
- Ne débranchez pas le notebook des périphériques.
- Ne séparez pas le notebook du duplicateur de ports.
- Ne mettez pas le notebook sous tension aussi longtemps que l'accumulateur intégré est vide.
- Ne modifiez pas l'extension mémoire.
- N'insérez et ne retirez pas de carte PC Card.
- Ne changez pas d'accumulateur ou ne le retirez pas.



Si vous utilisez une connexion LAN/modem intégrée, une carte LAN ou une carte modem, il est possible que le mode Standby entraîne une interruption de la connexion réseau.

Configurer et activer les fonctions d'économie d'énergie

Par la combinaison de touches du Tablet-PC **[Fn] + [A]**, vous activez les fonctions d'économie d'énergie que vous avez réglées dans le programme *PowerSavingUtility* (p. ex. diminuer la luminosité de l'écran).

Configuration système dans le Setup du BIOS

Dans le *Setup du BIOS*, vous pouvez configurer les fonctions système et régler la configuration matérielle du notebook. Les réglages ne peuvent s'effectuer que sur le clavier.

A la livraison, le notebook fonctionne avec les réglages standard. Vous pouvez modifier ces réglages dans les menus du *Setup du BIOS*. Les réglages modifiés seront effectifs dès que vous les aurez sauvegardés et que vous aurez quitté le *Setup du BIOS*.

Le *Setup du BIOS* propose les menus suivants :

- Info* : pour l'affichage de la configuration système (p. ex. le processeur et l'extension mémoire)
- Main/System* : pour les réglages système tels que l'heure, la date, les disques durs et le choix de l'écran
- Advanced* : pour les réglages système tels que les interfaces et le clavier
- Security* : pour la définition des mots de passe et les fonctions de sécurité
- Boot* : pour la configuration de la séquence de démarrage
- Exit* : pour quitter le *Setup du BIOS*

Démarrer le Setup du BIOS

- ▶ Redémarrez le notebook (mettre hors/sous tension ou démarrage à chaud).

Au démarrage, le message suivant apparaît brièvement à l'écran :

<ESC> Diagnostic screen <F12> Boot Menu <F2> BIOS Setup

- ▶ Lorsque ce message apparaît à l'écran, appuyez sur la touche **F2**.



Si un mot de passe est attribué :

- ▶ Tapez le mot de passe et appuyez sur la touche Entrée.

Si vous avez oublié le mot de passe, adressez-vous à votre administrateur système ou contactez notre Hotline/groupe d'assistance (Help Desk).

Utiliser le Setup du BIOS



Appuyez sur la touche **F1** pour obtenir de l'aide sur l'utilisation du *Setup du BIOS*. Vous trouverez les descriptions des différents réglages dans la fenêtre droite du *Setup de BIOS*.

La touche **F9** vous permet de charger les réglages standard du menu *Setup du BIOS* dans lequel vous vous trouvez.

- ▶ Sélectionnez au moyen des touches fléchées **←** ou **→** le menu que vous voulez paramétrer.
- ▶ Appuyez sur la touche Entrée.

Le menu apparaît.

- ▶ Sélectionnez au moyen des touches fléchées **↑** ou **↓** la zone que vous voulez modifier.
- ▶ Appuyez sur la touche Entrée pour valider la sélection.

- ▶ Appuyez sur la touche **Echap** pour quitter le menu sélectionné.
- ▶ Notez les entrées modifiées.

Quitter le Setup du BIOS

Pour quitter le *Setup du BIOS*, vous choisissez le menu *Exit* dans la barre de menus. Vous pouvez ensuite décider des paramètres que vous voulez enregistrer. Le menu *Exit* offre les possibilités suivantes.

Vous devez marquer la possibilité souhaitée et l'activer à l'aide de la touche Entrée.

Enregistrer les paramètres et quitter le Setup du BIOS – Exit Saving Changes

Pour enregistrer les paramètres actuels dans les menus et quitter le *Setup du BIOS*, choisissez *Save Exit Saving Changes* et *Yes*. L'appareil redémarre et les nouveaux paramètres entrent en vigueur.

Annuler les modifications et quitter le Setup du BIOS – Exit Discarding Changes

Pour annuler les modifications, choisissez *Exit Discarding Changes* et *Yes*. Les paramètres en vigueur lorsque vous avez appelé le *Setup du BIOS* restent en vigueur. Vous quittez le *Setup du BIOS* et l'appareil redémarre.

Rétablir les paramètres par défaut – Load Setup Default

Pour rétablir les paramètres par défaut pour tous les menus du *Setup du BIOS*, choisissez *Load Setup Default* et *Yes*.

Annuler les changements – Discard Changes

Pour charger les valeurs en vigueur pour tous les menus lorsque vous avez appelé le *Setup du BIOS*, choisissez *Discard Changes* et *Yes*. Si vous voulez quitter le *Setup du BIOS* avec ces paramètres, choisissez *Exit Saving Changes* et *Yes*.

Enregistrer les modifications – Save Changes

Si vous voulez enregistrer des paramètres entre-temps sans quitter le *Setup du BIOS*, choisissez *Save Changes* et *Yes*.

Analyse des problèmes et conseils



Si vous débranchez ou branchez des câbles, observez les instructions données dans le manuel "Sécurité".

En cas de problèmes, essayez de les résoudre en prenant les mesures ci-dessous. Si vous n'êtes pas en mesure de réparer la panne, procédez de la façon suivante :

- ▶ Notez les opérations exécutées et l'état dans lequel se trouvait l'appareil au moment de l'apparition de l'erreur. Notez également le message d'erreur éventuellement affiché.
- ▶ Mettez le notebook hors tension.
- ▶ Prenez contact avec votre point de vente ou avec notre S.A.V.

Vous trouverez les numéros de téléphones dans la liste Help Desk. Avant d'appeler, veuillez préparer les informations ci-dessous et les tenir à portée de la main :

- Le nom du modèle et le numéro de série du notebook. Le numéro de série est indiqué sur l'étiquette apposée sous le notebook.
- Vos notes et les messages qui sont apparus à l'écran ainsi que des indications sur les signaux acoustiques.
- Toutes les modifications matérielles ou logicielles effectuées après réception du notebook.
- Toutes les modifications apportées aux réglages du *Setup BIOS* après réception du notebook.
- Votre configuration système et tous les périphériques qui sont connectés à votre système.
- Votre contrat d'achat.

Analyse des problèmes

L'heure ou la date du notebook ne sont pas corrects

Cause	Solution
L'heure et la date sont mal réglées.	<ul style="list-style-type: none">▶ Double-cliquez sur l'heure dans la barre de tâche et réglez l'heure. ou <ul style="list-style-type: none">▶ Réglez l'heure ou la date dans le menu <i>Main de Setup du BIOS</i>.
La batterie de sécurité intégrée au notebook est déchargée.	Lorsque la date et l'heure sont incorrectes à répétition après la mise sous tension du notebook : <ul style="list-style-type: none">▶ Si le problème devait persister, adressez-vous à notre S.A.V.

Le voyant accumulateur ne s'allume pas

Cause	Solution
L'accumulateur n'est pas monté correctement.	<ul style="list-style-type: none">▶ Mettez le notebook hors tension.▶ Vérifiez si l'accumulateur est correctement monté.▶ Mettez le notebook sous tension.
L'accumulateur est vide.	<ul style="list-style-type: none">▶ Chargez l'accumulateur. ou <ul style="list-style-type: none">▶ Montez un accumulateur chargé. ou <ul style="list-style-type: none">▶ Branchez le notebook via l'adaptateur d'alimentation sur la tension de secteur.

L'écran LCD du notebook ne s'éclaire pas

Cause	Solution
L'écran LCD est hors tension.	▶ Appuyez sur une touche quelconque ou entrez le mot de passe.
Le Notebook est réglé de telle manière que l'image apparaît uniquement sur l'écran externe.	▶ Appuyez sur la combinaison de touches Fn + F10 (permuter l'affichage écran).
Un écran externe ou un téléviseur est raccordé.	▶ Dans le menu <i>Advanced – Video Features</i> du <i>Setup du BIOS</i> , réglez l'entrée <i>Display</i> sur <i>Internal Flat Panel</i> .

L'affichage sur l'écran LCD du notebook n'est pas très lisible

Cause	Solution
Eblouissement par réflexion	▶ Tournez le notebook ou modifiez l'inclinaison de l'écran LCD.
La molette de réglage de la luminosité est positionnée sur sombre.	▶ Augmentez la luminosité de l'écran LCD (p. ex. avec Fn + F7).
Réglage incorrect de l'écran	▶ Vérifiez si vous avez réglé la résolution adaptée à l'écran LCD.

L'écran externe reste sombre

Cause	Solution
L'écran n'est pas sous tension	▶ Mettez l'écran externe sous tension.
L'écran est en mode veille.	▶ Appuyez sur une touche quelconque.
La molette de réglage de la luminosité est positionnée sur sombre.	▶ Positionnez la molette de luminosité sur clair.
L'affichage écran s'effectue sur l'écran LCD du notebook	▶ Appuyez sur la combinaison de touches Fn + F10 (permuter l'affichage écran).
Le câble secteur ou le câble de données du moniteur externe ne sont pas branchés correctement	▶ Mettez l'écran externe et le notebook hors tension. ▶ Vérifiez si le câble secteur est raccordé correctement à l'écran externe et à la prise de courant. ▶ Vérifiez si le câble de données est correctement raccordé au notebook et à l'écran externe (pour autant qu'il existe une prise). ▶ Mettez l'écran externe et le notebook sous tension.

L'affichage sur l'écran externe n'apparaît pas ou bouge

Cause	Solution
<p>Vous avez sélectionné un mauvais type d'écran externe ou paramétré une mauvaise résolution d'écran pour le programme d'application.</p>	<ul style="list-style-type: none"> ▶ Quittez le programme d'application sous Windows par [Alt] + [F4]. ▶ Si l'erreur persiste après avoir quitté le programme, basculez sur l'écran LCD du Notebook par [Fn] + [F10] et effectuez les paramétrages suivants : <p>Windows XP</p> <ul style="list-style-type: none"> ▶ Régler la luminosité de l'écran : Choisissez la résolution d'écran nécessaire dans la zone <i>Résolution</i> sous <i>Démarrer – (Paramètres) – Panneau de configuration – Paramètres d'affichage – Paramètres</i>. ▶ Sélectionner l'écran : Sélectionnez l'écran correct sous <i>Démarrer – Paramètres – Panneau de configuration – Paramètres d'affichage – Paramètres – Avancé – Ecran – Modifier</i>. <p>Windows Vista</p> <ul style="list-style-type: none"> ▶ Régler la luminosité de l'écran : Sélectionnez la résolution d'écran nécessaire sous <i>Démarrer – (Paramètres) – Panneau de configuration – Apparence et personnalisation - Personnaliser - Personnaliser la résolution d'écran</i>. ▶ Sélectionner l'écran : Cliquez avec le bouton droit de la souris sur le Bureau. Sous <i>Personnalisation – Paramètres d'affichage</i>, sélectionnez l'écran 1 ou 2 et sous <i>Paramètres avancés... – Moniteur</i> sélectionnez le bon écran.

Le curseur ne suit pas parfaitement le déplacement du stylet

Cause	Solution
Stylet mal calibré.	<p>Windows XP</p> <ul style="list-style-type: none"> ▶ Calibrez le stylet sous <i>Paramètres du Tablet PC et du stylet</i> dans le Panneau de configuration, voir "Régler le stylet" et "Calibrer le stylet". <p>Windows Vista</p> <ul style="list-style-type: none"> ▶ Calibrez le stylet sous <i>Paramètres du Tablet PC</i> dans le Panneau de configuration, voir "Régler le stylet" et "Calibrer le stylet".

Après la mise sous tension, le notebook ne démarre pas

Cause	Solution
L'accumulateur n'est pas monté correctement.	<ul style="list-style-type: none"> ▶ Mettez le notebook hors tension. ▶ Vérifiez si l'accumulateur est correctement monté. ▶ Mettez le notebook sous tension.
L'accumulateur est vide.	<ul style="list-style-type: none"> ▶ Chargez l'accumulateur. <p>ou</p> <ul style="list-style-type: none"> ▶ Montez un accumulateur chargé. <p>ou</p> <ul style="list-style-type: none"> ▶ Branchez le notebook via l'adaptateur d'alimentation sur la tension de secteur.
L'adaptateur d'alimentation est mal connecté.	<ul style="list-style-type: none"> ▶ Mettez le notebook hors tension. ▶ Vérifiez si l'adaptateur d'alimentation est correctement connecté au notebook. ▶ Vérifiez si le câble secteur est correctement raccordé à l'adaptateur d'alimentation et à la prise de courant. ▶ Mettez le notebook sous tension.

Le notebook ne réagit plus

Cause	Solution
Le notebook est en mode Standby ou en mode Suspend.	<ul style="list-style-type: none"> ▶ Quittez le mode Standby (appuyez sur une touche) ou le mode Suspend (mettez le notebook sous tension).
Le programme d'application a provoqué l'erreur.	<ul style="list-style-type: none"> ▶ Quittez le programme d'application ou redémarrez le notebook (démarrage à chaud ou mise hors puis sous tension).
L'accumulateur est vide.	<ul style="list-style-type: none"> ▶ Chargez l'accumulateur. ou ▶ Montez un accumulateur chargé. ou ▶ Branchez le notebook via l'adaptateur d'alimentation sur la tension de secteur.

La souris ne fonctionne pas

Cause	Solution
La surface tactile a été désactivée.	<ul style="list-style-type: none"> ▶ Activez la surface tactile en appuyant sur la combinaison de touches [Fn] + [F4].
Le pilote de la surface tactile est mal installé	<ul style="list-style-type: none"> ▶ Désinstallez le pilote de la surface tactile. ▶ Installez le pilote actuel à partir du CD "Drivers & Utilities".
Le pilote de souris n'est pas chargé	<ul style="list-style-type: none"> ▶ Vérifiez si le pilote de souris a été correctement installé et s'il est présent lors du démarrage du programme d'application. <p>Pour de plus amples informations concernant le pilote de souris, consultez les manuels de la souris ou du programme d'application.</p>
La souris n'est pas branchée	<ul style="list-style-type: none"> ▶ Vérifiez si le câble de la souris est correctement connecté au Notebook. ▶ Si vous utilisez un adaptateur ou une rallonge pour le câble de la souris, vérifiez aussi cette connexion enfichable. ▶ Mettez le Notebook sous tension.

L'imprimante n'imprime pas

Cause	Solution
L'imprimante n'est pas opérationnelle	▶ Contrôlez si l'imprimante est sous tension et opérationnelle (voir documentation de l'imprimante).
La transmission de données entre le Notebook et l'imprimante est interrompue	▶ Vérifiez si le câble de données est correctement connecté entre le Notebook et l'imprimante.
Le pilote d'imprimante utilisé est incorrect	▶ Contrôlez si le bon pilote d'imprimante est chargé.

Le Notebook se met soudainement hors tension

Cause	Solution
Si vous utilisez uniquement le Notebook sur accumulateur, vous n'avez peut-être pas remarqué l'indication signalant un faible état de charge et le Notebook est passé en mode Standby.	<ul style="list-style-type: none">▶ Branchez l'adaptateur d'alimentation.▶ Appuyez sur la touche Suspend/Resume.

Une composante (par ex. un modem, un lecteur optique) n'est pas reconnue ou n'est pas opérationnelle

Cause	Solution
La composante a été désactivée.	<ul style="list-style-type: none">▶ Contrôlez si la composante a été désactivée avec <i>Eco Utility</i> (si installé).▶ Réactivez la composante.

Les composants radio ne sont pas disponibles

Cause	Solution
Les composants radio ont été désactivés.	<ul style="list-style-type: none">▶ Contrôlez si les composants ont été désactivés avec <i>Sélecteur Wireless</i> (si installé).▶ Réactivez les composants radio.

La touche Suspend/Resume ne réagit pas comme prévu

Cause	Solution
Il est possible que le système exécute une commande.	► Attendez que le système ait terminé.
Vous n'avez pas maintenu enfoncé la touche Suspend/Resume suffisamment longtemps pour mettre le Notebook hors tension.	► Appuyez sur la touche Suspend/Resume jusqu'à le notebook se met sous tension.
Les paramètres des fonctions d'économie d'énergie de Windows sont mal réglés.	► Contrôlez les fonctions d'économie d'énergie pour votre notebook sous <i>Démarrer – Panneau de configuration – Options d'alimentation</i> .

La liaison radio avec un réseau ne fonctionne pas



Vous trouverez des informations plus détaillées dans l'aide en ligne proposée pour votre logiciel Wireless LAN et dans le manuel "Wireless LAN". Vous trouverez le manuel "Wireless LAN" sur le CD/DVD "Drivers & Utilities".

Vous trouverez de plus amples informations sur l'utilisation de Bluetooth sur le CD de votre logiciel Bluetooth.

Cause	Solution
L'interrupteur Marche/Arrêt du composant radio est sur "OFF".	► Mettez le composant radio sous tension (voir "Activation de la composante radio").
L'interrupteur Marche/Arrêt du composant radio est sur "ON". Malgré cela, la liaison radio avec un réseau ne fonctionne toujours pas.	<ul style="list-style-type: none"> ► Vérifiez si la liaison radio est activée par l'intermédiaire du logiciel. ► Vérifiez si les composants radio sont activés dans le BIOS.

L'accumulateur se décharge trop rapidement

Cause	Solution
L'accumulateur est soit trop chaud, soit trop froid. Dans ce cas, l'indicateur d'accumulateur clignote.	<ul style="list-style-type: none"> ▶ Ramenez le Notebook à une température de fonctionnement normale. ▶ Si l'autonomie en mode accumulateur est extrêmement courte, cela signifie que l'accumulateur est probablement trop vieux. Remplacez-le si nécessaire.
Vous avez peut-être chargé une application qui consomme beaucoup d'énergie en raison de nombreux accès au lecteur de disque dur ou au lecteur optique.	<ul style="list-style-type: none"> ▶ Utilisez l'adaptateur d'alimentation le plus souvent possible.
La luminosité maximale est peut-être réglée pour l'écran.	<ul style="list-style-type: none"> ▶ Réglez l'écran en position légèrement plus sombre avec la touche [Fn] et la touche [F6] afin de réduire la consommation d'énergie.
Les fonctions d'économie d'énergie ont été désactivées.	<p>Windows XP</p> <ul style="list-style-type: none"> ▶ Vérifiez les réglages dans le <i>Setup du BIOS</i> (menu <i>Power</i>) et sous Windows (<i>Démarrer – (Paramètres) – Panneau de configuration – Options d'alimentation</i>) et adaptez les paramètres. <p>Windows Vista</p> <ul style="list-style-type: none"> ▶ Vérifiez les réglages dans le <i>Setup du BIOS</i> (menu <i>Power</i>) et sous Windows (<i>Démarrer – (Paramètres) – Panneau de configuration – Ordinateur portable – Options d'alimentation</i>) et adaptez les paramètres.

Le CD/DVD ne fonctionne pas – pas de son pendant la lecture de CD/DVD

Cause	Solution
CD mal inséré	<ul style="list-style-type: none"> ▶ Vérifiez si le CD/DVD a été correctement inséré dans le lecteur.
CD défectueux ou non standard	<ul style="list-style-type: none"> ▶ Voyez si le CD/DVD n'est pas griffé ou déformé ou couvert de saletés ou de liquide. ▶ Assurez-vous que vous utilisez un CD/DVD qui correspond aux normes en vigueur.
Haut-parleurs	<ul style="list-style-type: none"> ▶ Vérifiez au moyen de la combinaison de touches [Fn] + [F3], si les haut-parleurs sont désactivés. ▶ Vérifiez le volume au moyen des combinaison de touches [Fn] + [F8] ou [Fn] + [F9].
Réglages audio incorrects	<ul style="list-style-type: none"> ▶ Vérifiez les réglages audio de la carte son ou du pilote audio.

Le mot de passe utilisateur et/ou administrateur a été oublié

Cause	Solution
Mot de passe: oublié	<ul style="list-style-type: none"> ▶ Si vous avez oublié le mot de passe utilisateur, entrez le mot de passe administrateur ou adressez-vous à votre administrateur système. ▶ Si vous ne vous souvenez plus non plus du mot de passe administrateur, adressez-vous à notre Hotline/groupe d'assistance (Help Desk). Vous devez vous identifier comme étant le propriétaire du notebook. Le Help Desk va vous mettre en contact avec notre partenaire de service qui débloquera votre notebook (service payant).

Le lecteur de SmartCard n'est pas détecté

Cause	Solution
Carte à puce mal introduite.	<ul style="list-style-type: none">▶ Vérifiez si vous avez bien introduit votre SmartCard puce vers le haut dans le lecteur de SmartCard.▶ Vérifiez si vous utilisez une carte SmartCard supportée. Votre SmartCard doit être conforme à la norme ISO 7816-1, -2, -3 et -4.

Code PIN d'une SmartCard oublié

Cause	Solution
Code PIN oublié.	<ul style="list-style-type: none">▶ Si vous travaillez en réseau, adressez-vous à votre administrateur système qui peut démarrer votre notebook par le code PIN administrateur.

SmartCard perdue

Cause	Solution
SmartCard perdue.	<ul style="list-style-type: none">▶ Si vous travaillez en réseau, adressez-vous à votre administrateur système qui peut démarrer votre notebook avec la SmartCard administrateur.

SmartCard utilisateur et/ou administrateur perdue

Cause	Solution
SmartCard utilisateur et/ou administrateur perdue.	<ul style="list-style-type: none">▶ Si vous avez perdu votre SmartCard utilisateur, vous pouvez continuer à travailler avec la SmartCard administrateur et initialiser une nouvelle SmartCard utilisateur ou désactiver la fonction <i>SystemLock</i>.▶ Si vous avez perdu la SmartCard administrateur, vous pouvez également continuer à travailler mais vous ne disposerez plus de tous les droits et ne pourrez plus initialiser de SmartCard administrateur.▶ Si vous avez perdu les deux SmartCards, vous ne pouvez plus démarrer votre système. Adressez-vous à notre groupe d'assistance (Help Desk). Vous devez vous identifier comme étant le propriétaire de l'appareil. Le Help Desk va vous mettre en contact avec notre partenaire de service qui débloquera votre appareil (service payant).

Messages d'erreur sonores

Cause	Solution
Signal répété à quelques secondes d'intervalle : L'accumulateur est presque déchargé.	► Chargez l'accumulateur.

Messages d'erreur à l'écran

Vous trouverez ci-après une description des messages d'erreur générées par le *Setup du BIOS*. Les messages d'erreur générés par le système d'exploitation ou par les programmes d'application sont décrits dans la documentation sur les programmes.



Si le message d'erreur apparaît à nouveau malgré les mesures prises, veuillez prendre contact avec votre point de vente ou avec nos services.

Message d'erreur/cause	Solution
CMOS Battery Bad Si le message d'erreur réapparaît, la pile de secours du notebook est vide.	► Veuillez prendre contact avec votre point de vente ou avec notre S.A.V.
System CMOS checksum bad - Default configuration used La configuration du système contient des données erronées.	<ul style="list-style-type: none"> ► Mettez le notebook hors tension. ► Mettez le notebook sous tension. ► Appuyez sur la touche de fonction F2 pour accéder au <i>Setup du BIOS</i>. ► Dans le <i>Setup du BIOS</i>, choisissez le menu <i>Exit</i>. ► Choisissez l'entrée <i>Load Setup Defaults</i>. ► Choisissez <i>OK</i> et appuyez sur la touche Entrée.
Echec de la mémoire étendue au décalage: xxxx Failing Bits: zzzz zzzz Au moment de tester la mémoire d'extension, le système a détecté une erreur sur l'adresse xxxx.	► Vérifiez si le module d'extension supplémentaire a été correctement enfiché.
Failure Fixed Disk n Les réglages du lecteur de disque dur sont incorrects.	► Démarrez le <i>Setup du BIOS</i> (sous-menu <i>Primary Master</i>) et sélectionnez les bons réglages.

Message d'erreur/cause	Solution
Keyboard controller error	<ul style="list-style-type: none"> ▶ Mettez le notebook hors tension en appuyant sur la touche Suspend/Resume. ▶ Patientez 3 à 5 secondes avant de remettre le notebook sous tension.
Keyboard error	<p>Si vous utilisez un clavier externe :</p> <ul style="list-style-type: none"> ▶ Vérifiez le port et redémarrez le notebook.
nn Stuck key	<ul style="list-style-type: none"> ▶ Assurez-vous qu'aucune touche n'est enfoncée.
Operating system not found	<ul style="list-style-type: none"> ▶ Vérifiez dans le <i>Setup du BIOS</i> si votre lecteur de disque dur est réglé correctement. ▶ Assurez-vous que le système d'exploitation est installé sur le lecteur correspondant.
<p>Press <F1> to resume, <F2> to SETUP</p> <p>Ce message d'erreur apparaît quand une erreur se produit pendant l'auto-test qui précède le démarrage du système d'exploitation.</p>	<ul style="list-style-type: none"> ▶ Appuyez sur la touche de fonction F1 pour démarrer le système d'exploitation. ▶ Appuyez sur la touche de fonction F2 pour accéder au <i>Setup du BIOS</i>.
<p>Previous boot incomplete - Default configuration used</p> <p>En raison d'une erreur survenue lors de l'initialisation précédente, les valeurs standard ont été adoptées pour certains réglages. Vérifiez les réglages dans le <i>Setup du BIOS</i>.</p>	<ul style="list-style-type: none"> ▶ Lorsque vous y êtes invité, appuyez sur la touche F1.
Real Time clock error	<ul style="list-style-type: none"> ▶ Veuillez prendre contact avec votre point de vente ou avec notre S.A.V.
nnnnK Shadow RAM failed at offset: xxxx Failing Bits: zzzz	<ul style="list-style-type: none"> ▶ Veuillez prendre contact avec votre point de vente ou avec notre S.A.V.
System battery is dead - Replace and run SETUP	<ul style="list-style-type: none"> ▶ Veuillez prendre contact avec votre point de vente ou avec notre S.A.V.
System cache error - Cache disabled	<ul style="list-style-type: none"> ▶ Veuillez prendre contact avec votre point de vente ou avec notre S.A.V.
System timer error	<ul style="list-style-type: none"> ▶ Veuillez prendre contact avec votre point de vente ou avec notre S.A.V.

Restaurer le système d'exploitation (Recovery CD/DVD disponible en option)

Prenez bien note des points suivants s. v. p. : Au cours d'une restauration du système d'exploitation, toutes les données sur le disque dur sont effacées de même que les données personnelles, les pilotes et les programmes. Les pilotes et les utilitaires logiciels doivent être réinstallés. Après les avoir préalablement sauvegardées sur un autre support de données, vous pourrez recopier les données personnelles sur le disque dur une fois le système d'exploitation restauré. Nous recommandons en tout cas d'effectuer une sauvegarde régulière de vos données !

Le CD/DVD "Windows Recovery" vous permet de restaurer le système d'exploitation sur votre notebook. Prévoyez suffisamment de temps pour procéder à la restauration du système d'exploitation.

Grâce au CD/DVD "Drivers & Utilities", vous pourrez restaurer sur le disque dur certains programmes d'origine et les pilotes d'origine de votre notebook.

- ▶ Mettez le notebook en position notebook.
- ▶ Placez le "Windows Recovery-CD/DVD" dans le lecteur de CD/DVD.
- ▶ Redémarrez le notebook.
- ▶ Appuyez sur la touche **F2** pour activer le *Setup du BIOS*.
- ▶ Dans le *Setup du BIOS*, choisissez le menu *Boot*.
- ▶ Choisissez le menu *Boot Device Priority* puis placez *CD-ROM-Drive* en première position dans la séquence de démarrage.
- ▶ Redémarrez le notebook.
- ▶ Suivez les instructions à l'écran.

Si le CD/DVD "Drivers & Utilities" contient des versions de pilotes plus récentes, vous pouvez ensuite les installer.



Si nécessaire, remettez l'ordre de démarrage des lecteurs dans le *Setup du BIOS* au réglage d'origine.

Caractéristiques techniques

Notebook

Généralités	
Processeur	Processeur Intel Core 2 Duo
Mémoire centrale (SO DIMM)	256 Moctets – 4 Goctets DDR2
Intel Turbo Memory (en option)	2 logements pour modules de 512 Moctets, 1 ou 2 Goctets 1 Goctets
Caractéristiques électriques	
Normes de sécurité appliquées	CE, CE!, TBR21, Energy Star
Classe de protection	II
Puissance absorbée maximale: (lorsque le Notebook est sous tension et l'accumulateur est en cours de chargement)	80 W
Ecran LCD	
Ecran	<ul style="list-style-type: none">• 12.1" TFT XGA• 1024 x 768 / 32 Bit• Active Digitizer (numériseur actif)• Catégorie de pixels II• Réglage de luminosité : 8 positions
Carte graphique	
Puce	Intel GMA 950
Mémoire vidéo (VRAM)	max. 224 Mo Shared Memory
Résolution d'écran conseillée pour l'écran externe (21 pouces) :	1280 x 1024 (maximum 1600 x 1200) / 16,7 millions de couleurs à 85 Hz
Dimensions	
Largeur x profondeur x hauteur (face avant/arrière)	295 mm x 244 mm x 37-38 mm
Poids selon équipement	à partir de 1,95 kg
Outils de saisie	
Clavier	85 touches
Surface tactile	2 touches, 1 touche de défilement
Touches de la tablette	5 touches
Stylet	1 touche basculante/gomme

Caractéristiques techniques

Logements	
Logement pour carte PC Card (CardBus/PCMCIA)	1 x PCMCIA type I ou II
Logement pour carte Memory Card	1 x carte SD ou MS
Logement pour cartes SIM (en option)	1 x
Ports	
Port écran (analogique)	Prise, 15 broches
Port LAN	Prise, RJ45
Port modem (en option)	Prise, RJ11
Port microphone/Line In	Mini-prise stéréo 3,5 mm
Port écouteurs/Line Out	Mini-prise stéréo 3,5 mm
Port d'accueil (docking)	80 broches
USB (Universal Serial Bus)	3 x USB 2,0
Port infrarouge	Fast IrDa 1.1
Kensington Lock	2 x
Conditions d'environnement	
Catégorie climatique DIN IEC 721	7K1
Classe mécanique DIN IEC 721	7M2
Température :	
Fonctionnement	5 °C 35 °C
Transport (2K2) :	-15 °C 60 °C

Duplicateur de ports (en option)

Caractéristiques électriques	
Normes de sécurité appliquées	CE
Classe de protection	II
Ports	
Port moniteur (analogique)	Prise, 15 broches
Port moniteur (numérique)	Prise, 25 broches, DVI-D
Port LAN	Prise, RJ45
USB (Universal Serial Bus)	4x USB 2.0
Audio	Line out
Port d'accueil (docking)	80 broches

Conditions d'environnement	
Catégorie climatique DIN IEC 721	7K1
Sollicitations mécaniques DIN IEC 721	7M2
Température	
Fonctionnement	5 °C 35 °C
Transport	-15 °C 60 °C

Accumulateur

	Accumulateur 6 cellules
Tension nominale	10,8 V
Capacité nominale	56,2 Wh



L'autonomie dépend de la configuration, des applications actives et des réglages d'économie d'énergie.

Adaptateur d'alimentation

Caractéristiques électriques	
Principal :	
Tension nominale	100 V à 240 V (automatique)
Fréquence nominale	50 Hz à 60 Hz (automatique)
Courant nominal maximum	0,7 – 1,2 A
Auxiliaire :	
Tension nominale	19 V
Courant nominal maximum	4,22 A

Vous pouvez à tout moment commander un adaptateur d'alimentation supplémentaire disponible en option et un câble secteur supplémentaire.

Remarques du constructeur

Recyclage et élimination

Vous trouverez des informations à ce sujet sur le CD/DVD "Drivers & Utilities".

Marquage CE



Marquage CE pour appareils livrés sans composants radio jusqu'au 15.01.07

Tel qu'il est livré, cet appareil est conforme aux directives CEE 89/336/CE "Compatibilité électromagnétique" et 73/23/CE "Basse tension".

Marquage CE pour appareils fournis sans composants radio entre le 16.01.2007 et le 19.07.2007

Tel qu'il est livré, cet appareil est conforme aux exigences des directives CE 89/336/CEE "Compatibilité électromagnétique" et 2006/95/CE "Directive sur la basse tension".

Marquage CE pour appareils fournis sans composants radio et introduits sur le marché à partir du 20.07.07

Tel qu'il est livré, cet appareil est conforme aux exigences des directives CE 2004/108/CE "Compatibilité électromagnétique" et 2006/95/CE "Directive sur la basse tension".



Marquage CE pour appareils avec composants radio

Tel qu'il est livré, cet appareil satisfait aux exigences de la directive 1999/5/CE du Parlement européen et du Conseil du 9 mars 1999 sur les équipements radio et les dispositifs de télécommunication ainsi qu'à la reconnaissance réciproque de conformité.

Cet appareil peut être utilisé dans les pays suivants :

Belgique	Danemark	Allemagne	Estonie
Finlande	France	Grèce	Grande-Bretagne
Irlande	Islande	Italie	Lettonie
Liechtenstein	Lituanie	Luxembourg	Malte
Hollande	Norvège	Autriche	Pologne
Portugal	Suède	Suisse	Slovaquie
Slovénie	Espagne	République tchèque	Hongrie
Chypre	Bulgarie	Roumanie	

Vous trouverez des informations actualisées sur d'éventuelles restrictions de fonctionnement en vous adressant aux autorités compétentes du pays en question. Si votre pays n'est pas repris dans l'énumération ci-dessus, demandez aux autorités de régulation compétentes si l'utilisation de ce produit est autorisée dans votre pays.

Regulatory notices



If there is no FCC logo and also no FCC ID on the device then this device is not approved by the Federal Communications Commission (FCC) of the USA. Although it is not explicitly forbidden to travel the US trading area carrying this device, but to avoid trouble at customs clearance Fujitsu Siemens Computers GmbH recommends not to bring this device into the US trading area.

Regulatory information for notebooks without radio device

NOTICE:

Changes or modifications not expressly approved by Fujitsu Siemens Computers could void this user's authority to operate the equipment.

Notice to Users of Radios and Television

These limits are designed to provide reasonable protection against harmful interference in a residential installation.

This equipment generates, uses, and can radiate radio frequency energy and, if not installed and used in accordance with the instructions, may cause harmful interference to radio communications. However, there is no guarantee that interference will not occur in a particular installation. If this equipment does cause harmful interference to radio or television reception, which can be determined by turning the equipment off and on, the user is encouraged to try to correct the interference by one or more of the following measures:

- Reorient or relocate the receiving antenna.
- Increase the separation between the equipment and receiver.
- Connect the equipment into an outlet that is on a different circuit than the receiver.
- Consult the dealer or an experienced radio/TV technician for help.

Shielded interconnect cables must be employed with this equipment to ensure compliance with the pertinent RF emission limits governing this device.

Notice to Users of the US Telephone Network

Your notebook may be supplied with an internal modem which complies with Part 68 of the FCC rules. On this notebook is a label that contains the FCC Registration Number and the Ringer Equivalence Number (REN) for this equipment among other information. If requested, the user must provide their telephone company with the following information:

1. The telephone number to which the notebook is connected.
2. The Ringer Equivalence Number (REN) for this equipment.
3. The equipment requires a standard modular jack type USOC RJ-11C which is FCC Part 68 compliant.
4. The FCC Registration Number.

This equipment is designed to be connected to the telephone network or premises wiring using a standard modular jack type USOC RJ-11C which is FCC Part 68 compliant and a line cord between the modem and the telephone network with a minimum of 26AWG.

The REN is used to determine the number of devices that you may connect to your telephone line and still have all of those devices ring when your number is called. Too many devices on one line may result in failure to ring in response to an incoming call. In most, but not all, areas the sum of the RENs of all of the devices should not exceed five (5). To be certain of the number of devices you may connect to your line, as determined by the RENs, contact your local telephone company.

If this equipment causes harm to the telephone network, your telephone company may discontinue your service temporarily. If possible, they will notify you in advance. If advance notice is not practical they will notify you as soon as possible. You will also be advised of your right to file a complaint with the FCC.

This fax modem also complies with fax branding requirements per FCC Part 68.

Your telephone company will probably ask you to disconnect this equipment from the telephone network until the problem is corrected and you are sure that the equipment is not malfunctioning. This equipment may not be used on coin-operated telephones provided by your telephone company. Connection to party lines is subject to state tariffs. Contact your state's public utility commission, public service commission or corporation commission for more information.

This equipment includes automatic dialing capability. When programming and/or making test calls to emergency numbers:

- Remain on the line and briefly explain to the dispatcher the reason for the call.
- Perform such activities in off-peak hours, such as early morning or late evening.

FCC rules prohibit the use of non-hearing aid compatible telephones in the following locations or applications:

- All public or semipublic coin-operated or credit card telephones.
- Elevators, highways, tunnels (automobile, subway, railroad or pedestrian) where a person with impaired hearing might be isolated in an emergency.
- Places where telephones are specifically installed to alert emergency authorities such as fire, police or medical assistance personnel.
- Hospital rooms, residential health care facilities, convalescent homes and prisons.
- Hotel, motel or apartment lobbies.
- Stores where telephones are used by patrons to order merchandise.
- Public transportation terminals where telephones are used to call taxis or to reserve lodging or rental cars.
- In hotel and motel rooms as at least ten percent of the rooms must contain hearing aid-compatible telephones or jacks for plug-in hearing aid compatible telephones which will be provided to hearing impaired customers on request.

DOC (INDUSTRY CANADA) NOTICES

Notice to Users of Radios and Television

This Class B digital apparatus meets all requirements of Canadian Interference-Causing Equipment Regulations.

CET appareil numérique de la class B respecte toutes les exigence du Règlement sur le matériel brouilleur du Canada.

Notice to Users of the Canadian Telephone Network

NOTICE:

This equipment meets the applicable Industry Canada Terminal Equipment Technical Specifications.

This is confirmed by the registration number. The abbreviation, IC, before the registration number signifies that registration was performed based on a Declaration of Conformity indicating that Industry Canada technical specifications were met. It does not imply that Industry Canada approved the equipment. Before connecting this equipment to a telephone line the user should ensure that it is permissible to connect this equipment to the local telecommunication facilities. The user should be aware that compliance with the certification standards does not prevent service degradation in some situations.

Repairs to telecommunication equipment should be made by a Canadian authorized maintenance facility. Any repairs or alterations not expressly approved by Fujitsu or any equipment failures may give the telecommunication company cause to request the user to disconnect the equipment from the telephone line.

NOTICE:

The Ringer Equivalence Number (REN) for this terminal equipment is 0.0. The REN assigned to each terminal equipment provides an indication of the maximum number of terminals allowed to be connected to a telephone interface. The termination on an interface may consist of any combination of devices subject only to the requirement that the sum of the Ringer Equivalence Numbers of all the devices does not exceed five.



CAUTION:

For safety, users should ensure that the electrical ground of the power utility, the telephone lines and the metallic water pipes are connected together. Users should NOT attempt to make such connections themselves but should contact the appropriate electric inspection authority or electrician. This may be particularly important in rural areas.

Avis Aux Utilisateurs Du Réseau Téléphonique Canadien

AVIS : Le présent matériel est conforme aux spécifications techniques d'Industrie Canada applicables au matériel terminal. Cette conformité est confirmée par le numéro d'enregistrement. Le sigle IC, placé devant le numéro d'enregistrement, signifie que l'enregistrement s'est effectué conformément à une déclaration de conformité et indique que les spécifications techniques d'Industrie Canada ont été respectées. Il n'implique pas qu'Industrie Canada a approuvé le matériel.

Avant de connecter cet équipement à une ligne téléphonique, l'utilisateur doit vérifier s'il est permis de connecter cet équipement aux installations de télécommunications locales. L'utilisateur est averti que même la conformité aux normes de certification ne peut dans certains cas empêcher la dégradation du service.

Les réparations de l'équipement de télécommunications doivent être effectuées par un service de maintenance agréé au Canada. Toute réparation ou modification, qui n'est pas expressément approuvée par Fujitsu, ou toute défaillance de l'équipement peut entraîner la compagnie de télécommunications à exiger que l'utilisateur déconnecte l'équipement de la ligne téléphonique.

AVIS : L'indice d'équivalence de la sonnerie (IES) du présent matériel est de 0.0. L'IES assigné à chaque dispositif terminal indique le nombre maximal de terminaux qui peuvent être raccordés à une interface téléphonique. La terminaison d'une interface peut consister en une combinaison quelconque de dispositifs, à la seule condition que la somme d'indices d'équivalence de la sonnerie de tous les dispositifs n'exède pas 5.

**AVERTISSEMENT:**

Pour assurer la sécurité, les utilisateurs doivent vérifier que la prise de terre du service d'électricité, les lignes téléphoniques et les conduites d'eau métalliques sont connectées ensemble. Les utilisateurs NE doivent PAS tenter d'établir ces connexions eux-mêmes, mais doivent contacter les services d'inspection d'installations électriques appropriés ou un électricien. Ceci peut être particulièrement important en régions rurales.

UL Notice

This unit requires an AC adapter to operate. Use only UL Listed Class 2 adapter. The correct output rating is indicated on the AC adapter label. Refer to the illustration below for the correct AC Adapter output polarity:

**CAUTION:**

To reduce the risk of fire, use only 26AWG or larger telecommunications line cord.

For Authorized Repair Technicians Only**CAUTION:**

For continued protection against risk of fire, replace only with the same type and rating fuse.

**WARNING:**

Danger of explosion if Lithium (CMOS) battery is incorrectly replaced. Replace only with the same or equivalent type recommended by the manufacturer.

Dispose of used batteries according to the manufacturer's instruction.

FCC Regulatory information for notebooks with radio device

Federal Communications Commission statement

This device complies with Part 15 of FCC Rules.

Operation is subject to the following two conditions:

- (1) this device may not cause interference, and
- (2) this device must accept any interference, including interference that may cause undesired operation of this device.

FCC Interference Statement

This equipment has been tested and found to comply with the limits for a Class B digital device, pursuant to Part 15 of the FCC Rules. These limits are designed to provide reasonable protection against harmful interference in a residential installation. This equipment generates, uses, and can radiate radio frequency energy. If not installed and used in accordance with the instructions, it may cause harmful interference to radio communications.

However, there is no guarantee that interference will not occur in a particular installation.

If this equipment does cause harmful interference to radio or television reception, which can be

determined by turning the equipment off and on, the user is encouraged to try to correct the interference by one or more of the following measures:

1. Reorient or relocate the receiving antenna.
2. Increase the distance between the equipment and the receiver.
3. Connect the equipment to an outlet on a circuit different from the one the receiver is connected to.
4. Consult the dealer or an experienced radio/TV technician for help.

Please note the following regulatory information related to the optional radio device.

FCC Radio Frequency Exposure statement

This radio device has been evaluated under FCC Bulletin OET 65C and found compliant with the requirements as set forth in CFR 47 Sections 2.1091, 2.1093, and 15.247 (b) (4) addressing RF Exposure from radio frequency devices. The radiated output power of this radio device is far below the FCC radio frequency exposure limits. Nevertheless, this device shall be used in such a manner that the potential for human contact during normal operation is minimized. When using this device, a certain separation distance between antenna and nearby persons must be maintained to ensure RF exposure compliance. In order to comply with RF exposure limits established in the ANSI C95.1 standards, the distance between the antennas and the user should not be less than 20 cm (8 inches).

Regulatory Notes and Statements

Radio device, Health and Authorization for use

Radio frequency electromagnetic energy is emitted from the radio devices. The energy levels of these emissions, however, are far much less than the electromagnetic energy emissions from wireless devices such as mobile phones. Radio devices are safe for use by consumers because they operate within the guidelines found in radio frequency safety standards and recommendations.

The use of the radio devices may be restricted in some situations or environments, such as:

- on board an airplane, or
- in an explosive environment, or
- in situations where the interference risk to other devices or services is perceived or identified as harmful.

In cases in which the policy regarding use of radio devices in specific environments is not clear (e.g., airports, hospitals, chemical/oil/gas industrial plants, private buildings), obtain authorization to use these devices prior to operating the equipment.

Regulatory Information/Disclaimers

Installation and use of this radio device must be in strict accordance with the instructions included in the user documentation provided with the product. Any changes or modifications made to this device that are not expressly approved by the manufacturer may void the user's authority to operate the equipment. The manufacturer is not responsible for any radio or television interference caused by unauthorized modification of this device, or the substitution or attachment of connecting cables and equipment other than those specified by the manufacturer. It is the responsibility of the user to correct any interference caused by such unauthorized modification, substitution or attachment. The manufacturer and its authorized resellers or distributors will assume no liability for any damage or violation of government regulations arising from failure to comply with these guidelines.

Export restrictions

This product or software contains encryption code which may not be exported or transferred from the

US or Canada without an approved US Department of Commerce export license. This device complies with Part 15 of FCC Rules, as well as ICES 003 B / NMB 003 B. Operation is subject to the following two conditions:

- (1) this device may not cause harmful interference, and
- (2) this device must accept any interference received, including interference that may cause undesirable operation.

Modifications not expressly authorized by Fujitsu Siemens Computers may invalidate the user's right to operate this equipment.

Index

- A**
- Accumulateur
 - autodécharge 52
 - caractéristiques techniques 125
 - chargement 51
 - chargement et entretien 51
 - démonter 53
 - durée de vie 51
 - monter 54
 - remarques importantes 53
 - stocker 52
 - Accumulateur
 - se décharge trop rapidement 116
 - surveiller l'état de charge 52
 - Activation de la composante radio 68
 - Adaptateur d'alimentation
 - caractéristiques techniques 125
 - poser 14
 - raccorder 15
 - Affichage à l'écran
 - mode Paysage 48
 - mode Portrait 48
 - Affichage écran
 - sélectionner 43
 - Affichage LCD, voir Zone d'affichage
 - Agrandissement mémoire, voir Extension mémoire
 - Akkumulator, logement pour module 9
 - Analyse des problèmes 107
 - Appareils
 - connecter 93
 - Appeler une application prédéfinie 49
 - Application prédéfinie, démarrer 49
 - Arrêt défilement, voyant 31
 - Audio Line Out
 - sur le duplicateur de ports 11
 - Augmenter la luminosité de l'écran 42
 - Augmenter le volume 42
 - Autodécharge, accumulateur 52
- B**
- Backspace 39
 - Bague de remplacement 46
 - Batterie voir aussi accumulateur
 - Bluetooth
 - activer 68
 - consignes de sécurité 3
 - désactiver 68
 - Bluetooth, commutateur 8
 - Bouton de déverrouillage 8
 - Bouton Démarrer 40
 - Bref aperçu, fonctions de sécurité 76
- C**
- Capacité de charge, accumulateur 52
 - Caps Lock 40
 - voyant 31
 - Capteur d'empreinte digitale 7, 78
 - Capteur d'empreinte digitale
 - configurer 78
 - Caractéristiques techniques
 - duplicateur de ports 124
 - LIFEBOOK Q 123
 - Caractéristiques, techniques 123
 - CardBus, voir Carte PC Card
 - Carte
 - remarques 4
 - Carte mémoire
 - insérer 63
 - logement 63
 - retirer 63
 - Secure Digital I/O 63
 - Carte PC Card 60
 - éjecter 62
 - insérer 60
 - logement 8
 - Carte SIM 65
 - insérer 65
 - retirer 67
 - Cartes constituées d'éléments à risque
 - électrostatique ESD 4
 - CD/DVD
 - éjecter 57
 - extraction d'urgence 59
 - insérer 57
 - ne fonctionne pas 117
 - Choisir l'orientation de l'affichage de l'écran 23
 - Choisir la variante linguistique
 - pour la reconnaissance d'écriture et le clavier 31
 - pour les textes de menu 31
 - Choix d'un emplacement 14
 - Clavier 7, 39
 - Clavier numérique, voir Pavé numérique
 - virtuel voir Pavé numérique virtuel
 - Code PIN, SmartCard 87
 - Code PUK, SmartCard 87
 - Combinaison de touches
 - touches de la tablette 49
 - Combinaisons de touches 41

- Compartiment pour accumulateur 11
 - Composant radio
 - commutateur 8
 - Consignes de sécurité 3
 - Compteur de charge de l'accumulateur 52
 - Configuration, Setup du BIOS 103
 - Configurer le matériel 103
 - Configurer le système 103
 - Conseils 107
 - Consignes de sécurité 3
 - Constructeur, remarques 127
 - Contenu de la livraison 13
 - Ctrl+C 43
- D**
- DC IN
 - sur le duplicateur de ports 11
 - sur le Notebook 9
 - Défiler vers le bas 48
 - Défiler vers le haut 48
 - Déplacement du curseur 40
 - Désactivation de la composante radio 68
 - Deuxième accumulateur
 - démonter 55
 - Deuxième disque dur 55
 - Diminuer la luminosité de l'écran 42
 - Dispositif
 - Kensington Lock 9
 - DOC (INDUSTRY CANADA) NOTICES 129
 - Duplicateur de ports 69
 - ports 11
 - raccorder le Notebook 70
 - Duplicateur de ports
 - débrancher le Notebook 72
 - Durée de vie, accumulateur 51
- E**
- Ecran
 - affichage difficilement lisible 109
 - Ecran externe
 - l'image bouge 111
 - pas d'image 111
 - raccorder au Notebook 93
 - sélectionner l'affichage écran 35
 - synchroniser l'affichage écran 35
 - Ecran LCD 7
 - affichage difficilement lisible 109
 - augmenter la luminosité 42
 - diminuer la luminosité 42
 - remarques 34
 - reste sombre 109
 - sélectionner l'affichage écran 43
 - synchroniser l'affichage écran 43
 - Ecran LCD
 - augmenter la luminosité 35
 - diminuer la luminosité 35
 - réglages 35
 - Régler la résolution 35
 - Régler la taille des polices 35
 - sélectionner l'affichage écran 35
 - synchroniser l'affichage écran 35
 - Ecran LCD clair 109
 - Ecran LCD sombre 109
 - Éléments de commande 7
 - Éléments de fonction 7
 - Emballage 13
 - Erreur
 - message à l'écran 119
 - remède 107
 - Explication des signes 2
 - Extension mémoire 97
 - démonter 98
 - monter 99
 - tester 100
 - Extraction d'urgence, CD/DVD 59
- F**
- Fn+A 49
 - Fn+B 49
 - Fn+F10 43
 - Fn+F3 41, 42
 - Fn+F4 42
 - Fn+F6 42
 - Fn+F7 42
 - Fn+F8 42
 - Fonctions de sécurité 75
 - Fonctions de sécurité
 - bref aperçu 76
 - Fonctions d'économie d'énergie
 - moniteur externe 101
 - notebook 101
 - Fujitsu Menu, sélectionner 49
- G**
- Garniture 55
 - monter 56
- H**
- Haut-parleur
 - augmenter le volume 42
 - Haut-parleur stéréo
 - droit 8
 - gauche 8
- I**
- Icône batterie, voir Voyant accumulateur
 - Icônes, zone d'affichage 27
 - Imprimante

- n'imprime pas 114
- Interface infrarouge 9, 69
- Interfaces 8
- K**
- Kensington Lock
 - utiliser 77
- L**
- La liaison radio ne fonctionne pas 115
- Langue du système d'exploitation 31
- Langue, système d'exploitation 31
- Lecteur
 - monter 56
- Lecteur
 - démonter 55
- Lecteur combiné 55, 57
- Lecteur de SmartCard 8
 - utiliser 85
- Lecteur DVD multi-format compatible double couche 55
- Lecteur DVD+RW 57
- Lecteur optique 57
- Lecteur, logement pour module 9
- Liste des composants 13
- Logement
 - carte PC Card 60
- Logement pour carte mémoire 8
- Logement pour module 9, 55
- Logement pour module d'extension mémoire 11
- Luminosité de l'écran
 - augmenter 35
 - diminuer 35
- M**
- Marquage CE 127
- Mauvais affichage écran 109
- Mémoire centrale, voir Extension mémoire
- Messages d'erreur à l'écran 119
- Mettre les haut-parleurs sous/hors tension 41
- Microphone interne 7
- Mise en service 13
- Mode Paysage, écran 23
- Mode Portrait, écran 23
- Modem 64
 - raccorder 64
- Modem 56k 64
- Module
 - monter 56
- Module
 - démonter 55
- Module d'extension mémoire
 - consignes importantes 97
- Module mémoire
 - démonter 98
 - monter 99
 - tester 100
- Modules 55
- Moniteur externe
 - connecter au duplicateur de ports 94
 - reste sombre 110
 - sélectionner l'affichage écran 43
 - synchroniser l'affichage écran 43
- Monter et démonter 55
- N**
- Notebook
 - aperçu 8
 - fermer 20
 - mettre hors tension 27
 - mettre hors tension via le duplicateur de ports 71
 - mettre sous tension 26
 - mettre sous tension via le duplicateur de ports 71
 - mise en place 14
 - nettoyer 6
 - ouvrir 19
 - première mise sous tension 17
 - utiliser comme notebook 20
 - utiliser comme tablet PC 20
- Notebook
 - se met soudainement hors tension 114
- Num Lock, voyant 30, 41
- O**
- Cœillet de fixation du stylet 8
- P**
- Pannes, correction 107
- Pavé numérique virtuel 30, 41
- PCMCIA, voir Carte PC Card
- Périphériques
 - connecter 93
 - déconnecter 93
- Périphériques USB
 - logiciel 95
 - raccorder 94
- Périphériques, voir Appareils
- Permuter l'affichage écran 49
- Port
 - microphone 8
- Port écran
 - sur le Notebook 9
- Port FireWire 8
- Port LAN

- sur le duplicateur de ports 11
- sur le Notebook 9
- Port modem 9
- Port moniteur
 - sur le duplicateur de ports 11
- Port USB 8, 95
 - sur le duplicateur de ports 11
 - sur le Notebook 9
- Port VGA, voir port écran
- Porte écouteurs 8
- Ports 8
- Ports audio 95
- Première mise sous tension 17
- Préparer la mise en service 15
- Préparer son déplacement 5
- Prise de tension continue
 - sur le duplicateur de ports 11
 - sur le Notebook 9
- Protection contre le vol 77
- Protection par mot de passe
 - Setup du BIOS 79
- Protection par un mot de passe
 - disque dur 83
 - système d'exploitation 82
- R**
- Raccorder des haut-parleurs 95
- Raccorder des périphériques audio 95
- Raccorder un casque 95
- Raccorder un microphone 95
- Recyclage et élimination 127
- Réglages d'écran 35
- Régler la résolution 35
- Régler la taille des polices 35
- Régler le stylet 46
- Regulatory information
 - notebooks with radio device 131
 - notebooks without radio device 128
- Remarques
 - accumulateur 53
 - écran LCD 34
 - importantes 3
- Remarques importantes 3
- Réseau, pas de liaison radio 115
- Restaurer le système d'exploitation 121
- Retrait manuel, CD/DVD 59
- Return 39
- S**
- Saut de tabulation négatif 43
- Scroll Lock, voyant 31
- Second accumulateur 55
 - monter 56
- Sélection de la langue 31
- Sélectionner l'affichage écran 35
- Setup du BIOS
 - configuration système 103
 - démarrer 103
 - paramétrage 103
 - protection par mot de passe 79
 - protéger par mot de passe 79
 - quitter 104
 - utiliser 104
- Setup, voir Setup du BIOS
- Shift 40
- Shift+Tab 43
- SmartCard 85
 - code PIN 87
 - code PUK 87
 - droit d'accès 87
- Stylet 7
 - démarrer des programmes 45
 - déplacer des objets/fenêtres 45
 - déplacer le curseur 45
 - fixer le cordon du stylet 47
 - œillet pour cordon du stylet 44
 - ouvrir un menu contextuel 45
 - pointe du stylet 44
 - remplacer la pointe du stylet 46
 - sélectionner des entrées de menu 45
 - touche basculante 44
 - utiliser 44
- Stylet
 - calibrer 46
- Surface tactile 7, 37
 - activer/désactiver 38, 42
 - déplacer le pointeur 37
 - exécuter une commande 38
 - sélectionner un objet 37
 - tirer un objet 38
 - touches 37
- Symboles 2
- SystemLock 86
 - mise sous tension 88
- T**
- Tabulation
 - saut négatif 43
- Tiroir vide
 - démonter 55
- Touche
 - Alt Gr 40
 - Touche de tablette Fn 49
 - Touche de verrouillage des majuscules 40
 - Touche d'orientation 48
 - Touche Entrée 39
 - Touche Fn 40
 - Touche majuscules 40
 - Touche Menu 40

Touche Pause 40
Touche retour arrière 39
Touche Suspend/Resume 7, 26
Touche tabulation 39
Touches de la surface tactile 7
Touches de la tablette 7, 48
Touches fléchées 40
TPM 90
Transmission de données 64
Transmission de données sans fil 69
Transport 5, 6
 dommages 13
Trusted Platform Module 90

U

UMTS 65
Utilisation lors de déplacements 5
Utilisation, notebook 19

V

Volume
 diminuer 42
Voyant
 lecteur optique 29
Voyant accumulateur
 premier accumulateur 29
 second accumulateur 29

Voyant batterie, voir Voyant accumulateur
Voyant Bluetooth 29
Voyant CD/DVD 29
Voyant composante radio 29
Voyant de charge de l'accumulateur 29
Voyant de charge de l'accumulateur 29
Voyant DEL 27
Voyant du disque dur 30
Voyant Marche 26, 29
Voyant Marche (LED) 7
Voyant secteur 29
Voyant Sens de rotation (LED) 7
Voyant UMTS 29
Voyant Wireless LAN 29
Voyants 27

W

Weight Saver, voir Garniture
Wireless LAN
 activer 68
 consignes de sécurité 3
 désactiver 68
Wireless LAN, interrupteur 8

Z

Zone d'affichage 7, 27