



**LECTEUR PORTABLE DVD MPEG4
AVEC ECRAN 18 CM, USB ET LECTEUR DE CARTES**

MODEL NO:DVX 170 USB SD



Manuel d' utilisation

Veillez lire et conserver ces instructions



MPEG4



Dépannage (Suite)

Impossible de change d'angle de vue	Cette fonction est disponible sur certains disques DVD et dans certaines scènes uniquement.
Vous avez oublié le mot de passe du verrou parental.	Utilisez le mot de passe de déblocage 136900.
Problème (en mode CD vidéo)	Causes et solutions possibles
Menu Lecture introuvable.	Cette fonction n'est disponible que sur certain CD vidéo doté de contrôle de lecture.
Symptômes (USB)	Remèdes
Le lecteur ne reconnaît pas ma clé USB ou mon disque dur externe branché via le port USB de l'appareil.	- Veuillez d'abord vous référer aux instructions relatives au branchement des appareils en USB décrites dans ce manuel. - Si le problème persiste : Cet appareil est compatible avec la très grande majorité des supports à mémoire Flash (Clés USB et balladeurs MP3) et à disque dur (Balladeurs MP3/Vidéo avec HDD). En revanche, cet appareil peut ne pas être compatible avec certains supports, et en particulier les disques dur externes auto-alimentés.
Symptômes (CARD)	Remèdes
Le lecteur ne reconnaît pas ma carte mémoire branchée sur l'appareil.	Vérifiez d'abord que votre carte mémoire soit compatible avec l'unité. Les cartes mémoire supportées sont les cartes aux formats SD, MMC. Nous avons testé ce produit avec la majorité des cartes mémoires du marché : nous ne pouvons cependant pas garantir une compatibilité totale car il existe un très grand nombre de cartes utilisant des standards différents. Si vous deviez rencontrer un problème de lecture, utilisez une carte mémoire d'une capacité inférieure (2Go ou inférieure) ou bien connectez l'appareil avec un périphérique USB.



Dépannage

Au cas où vous rencontreriez des problèmes lors de l'utilisation de cet appareil, consultez le tableau ci-dessous pour des solutions possibles avant de faire appel au service après-vente. De simples vérifications et ajustements peuvent résoudre les problèmes et rétablir le bon fonctionnement de l'appareil.

Problèmes (fonctionnement général)	Causes et solutions possibles
Pas d'alimentation	Branchez l'adaptateur secteur avec la prise.
<ul style="list-style-type: none"> ● Lecture impossible. ● Lecture s'arrête immédiatement après avoir commencé. 	<ul style="list-style-type: none"> ● De la condensation s'est formée, laissez l'appareil en veille pendant quelques heures. ● Ce lecteur ne prend pas en charge la lecture de disques autres que les DVD, VCD et CD. ● Le disque est sale. Nettoyez-le. ● Le disque n'est pas inséré correctement. Mettez le côté avec l'étiquette du disque vers le haut.
Pas d'image	Vérifiez que l'appareil est branché correctement.
<ul style="list-style-type: none"> ● Pas de son ● Son déformé 	<ul style="list-style-type: none"> ● Vérifiez que l'appareil est branché correctement. ● Vérifiez les configurations de l'entrée audio. ● Réglez le volume sonore en utilisant le bouton de volume ● qui se situe sur le côté du lecteur.
L'image est déformée au cours d'avance rapide ou marche arrière rapide.	Il est normal que l'image soit un peu déformée par moment lors des avances ou retours rapides.
Avance rapide ou marche arrière rapide impossible	Il se peut que certains disques aient des sections qui interdisent l'avance rapide.
La télécommande ne fonctionne pas	<ul style="list-style-type: none"> ● Vérifiez que les piles sont insérées en respectant les polarités. ● La pile est usagée : remplacez-la. ● Pointez la télécommande vers le capteur de l'appareil. ● Utilisez la télécommande à une distance ne dépassant pas 6 m de l'appareil. ● Enlevez tout obstacle entre la télécommande et l'appareil.
Opération impossible	Eteignez et débranchez l'appareil. Ensuite, rebranchez et rallumez-le à nouveau (Le dysfonctionnement est peut-être dû à la foudre, à l'électricité statique ou d'autres facteurs externes).
Problème (en mode DVD)	Causes et solutions possibles
La lecture ne débute pas, même après la sélection de titre.	Vérifiez si la région de codage est prise en charge par le lecteur.
La langue audio/sous-titre n'est pas celle que j'ai sélectionnée.	Votre langue audio/sous-titre n'est pas disponible sur le disque.
Pas de sous-titre	<ul style="list-style-type: none"> ● Il n'y a pas de sous-titre enregistré sur le disque. ● La fonction sous-titres est désactivée. Réactiver cette fonction.
Impossible de sélectionner une autre langue audio ou de sous-titre.	<ul style="list-style-type: none"> ● Il n'existe qu'une langue enregistrée. Il est donc impossible de changer de langue. ● Pour certains disques, vous devez sélectionner la langue audio/sous-titre dans le menu DVD.

- A suivre

Instructions de sécurité importantes à conserver avec le produit Merci de lire attentivement

	Pour empêcher les risques de feu ou de choc électrique, n'exposez pas l'appareil à la pluie ou à l'humidité. Afin d'éviter tout risque de choc électrique, ne jamais ouvrir l'appareil. En cas de panne, confiez votre matériel exclusivement à une personne qualifiée. Aucune pièce de cet appareil n'est susceptible d'être réparée par l'utilisateur.
	Toute utilisation de commandes, tout réglage ou toute exécution de procédures autres que celles spécifiées dans ce manuel peuvent provoquer une exposition dangereuse de radiation. Ce produit est classé comme un APPAREIL LASER DE CLASSE 1. ATTENTION : Rayonnement laser visible et invisible en cas d'ouverture, exposition dangereuse au faisceau.

ATTENTION !

Appareil sous tension dangereuse ! Ne pas ouvrir. Risque de choc électrique ! Aucune pièce n'est susceptible d'être réparée par l'utilisateur. Laissez à des personnes qualifiées le soin d'assurer l'entretien de votre appareil.

Si le câble d'alimentation est endommagé, il doit être remplacé par le fabricant, son service après-vente ou des personnes de qualification similaire afin d'éviter un danger.

Le produit doit être installé en accord avec les réglementations nationales.

Les piles ou batteries usagées doivent être mises au rebut de façon sûre. Les déposer dans des bacs de collecte prévus (renseignez-vous auprès de votre revendeur) afin de protéger l'environnement.

Bonne disposition de l'appareil

-Placez l'appareil sur une surface plane, rigide et stable. Ne pas placer l'appareil sur un tapis.

-Ne posez pas votre appareil au-dessus d'un autre dispositif qui risquerait d'entraîner une surchauffe (par exemple, un récepteur ou un amplificateur).

-Ne placez rien en dessous de l'appareil (par exemple, des CD ou des magazines).

Espace de ventilation

-Placez l'appareil dans un endroit suffisamment ventilé afin d'éviter une accumulation de chaleur interne. Laissez au moins un espace de 10cm à l'arrière et au-dessus de l'appareil ainsi qu'un espace de 5cm sur les côtés afin d'éviter toute surchauffe.

-Ne pas obstruer les ouvertures de ventilation par des objets tels que des journaux, nappes, rideau, etc...

Préservez l'appareil des températures élevées, de l'humidité, de l'eau et de la poussière.

-L'appareil ne doit pas être exposé à des égouttements d'eau ou des éclaboussures. Aucun objet rempli de liquide tel que des vases ne doit être placé sur l'appareil.

-Ne placez pas d'objets susceptibles d'endommager votre appareil près de ce dernier (par exemple, objets remplis de liquide ou bougies allumées).

-Ne pas placer sur l'appareil de sources de flammes nues telles que des bougies allumées.

Alimentation électrique

-Veuillez débrancher le produit en cas de non-utilisation prolongée.

-Cet appareil est destiné à être utilisé sous un climat tempéré. Cet appareil ne doit pas être utilisé sous un climat tropical.

-Si le cordon d'alimentation est endommagé, celui-ci doit être remplacé par le fabricant, son service après-vente ou des personnes de qualification similaire afin d'éviter un danger.

-Cet appareil doit être relié à un réseau électrique 230V ~ 50Hz.

-La prise du réseau d'alimentation doit demeurer aisément accessible après l'installation du produit.

-N'utilisez cet appareil qu'avec la batterie fournie.

-ATTENTION : Danger d'explosion si la batterie n'est pas remplacée correctement. Ne remplacer que par le même type de pile ou un type équivalent.

-Les batteries (bloc de batteries ou batteries installées) ne doivent pas être exposées à une chaleur excessive telle que celle du soleil, d'un feu ou d'origine similaire.

-Si après la mise en charge d'une batterie son autonomie est réduite de moitié à l'utilisation, la mise en charge suivante doit être faite sous la surveillance de l'utilisateur. Une batterie endommagée peut provoquer un emballement thermique important.

-N'utilisez l'appareil qu'avec l'adaptateur fourni.



A pleine puissance, l'écoute prolongée du baladeur peut endommager l'oreille de l'utilisateur.
Pour respecter les exigences de l'arrêté du 8 Novembre 2005, ce produit ne doit être utilisé qu'avec le casque fourni afin de ne pas engendrer un niveau de pression acoustique supérieur à 100 décibels SP2.



Ce produit est conforme aux exigences imposées par les directives 2006/95/CE (abrogeant la directive 73/23/CEE modifiée par la directive 93/68/CEE) et 2004/108/CE (abrogeant la directive 89/336/CEE).



- Ce logo apposé sur le produit signifie qu'il s'agit d'un appareil dont le traitement en tant que déchet rentre dans le cadre de la directive 2002/96/CE du 27 janvier 2003, relative aux déchets d'équipements électriques et électroniques (DEEE).
- La présence de substances dangereuses dans les équipements électriques et électroniques peut avoir des effets potentiels sur l'environnement et la santé humaine dans le cycle de retraitement de ce produit.

- Ainsi, lors de la fin de vie de cet appareil, celui-ci ne doit pas être débarrassé avec les déchets municipaux non triés.

- En tant que consommateur final, votre rôle est primordial dans le cycle de réutilisation, de recyclage et les autres formes de valorisation de cet équipement électrique et électronique. Des systèmes de reprise et de collecte sont mis à votre disposition par les collectivités locales (déchetteries) et les distributeurs.

- Vous avez l'obligation d'utiliser les systèmes de collecte sélective mise à votre disposition.

ENTRETIEN :

-MANIER L'ECRAN AVEC PRECAUTION, CE PRODUIT CONTIENT UNE DALLE LCD FAITE DE VERRRES ET CELLE-CI PEUT ETRE FACILEMENT RAYEE OU CASSEE.

-AVANT TOUT ENTRETIEN, VEUILLEZ DEBRANCHER LE PRODUIT DE L'ALIMENTATION SECTEUR.

-UTILISER UN TORCHON SEC ET DOUX POUR ENLEVER LA POUSSIERE.

-SI LA SURFACE EST EXTREMEMENT SALE, VOUS POUVEZ NETTOYER LA SURFACE A L'AIDE UN TORCHON DOUX TRES LEGEREMENT HUMIDIFIE AVEC UNE SOLUTION SAVONNEUSE, PUIS SECHER IMMEDIATEMENT AVEC UN TORCHON SEC.

-NE JAMAIS UTILISER D'ALCOOL OU TOUT PRODUIT CHIMIQUE POUR NETTOYER L'ECRAN. NE PAS UTILISER D'ASPIRATEUR POUR DEPOUSSIERER L'APPAREIL.

Spécifications techniques

Alimentation : AC 100 -240 V ~ 50/60 Hz DC 12V = 1500mA

Consommation : 18W

Système vidéo : NTSC / PAL

Résolution : 480(RGB)X234

Pas de masque : 0.107 (W) X 0.370 (H) mm

Zone de visualisation : 154.08 (W) X 86.58 (H) mm

Disques pris en charge :

(1) Disques DVD vidéo

Disques de 12 cm à simple face, simple couche

Disques de 12 cm à simple face, double couche

Disques de 12 cm à double face, simple couche

Disques de 8 cm à simple face, simple couche

Disques de 8 cm à simple face, double couche

Disques de 8 cm à double face, simple couche

(2) Disques CD vidéo

Disques de 12 cm

Disques de 8 cm

Niveau de sortie vidéo : 1 Vp-p

Niveau de sortie audio : 1.2 V

Niveau de sortie des écouteurs : (1 KHz, 0 dB, 1.25 mW)

Chargeur: Longueur d'onde: 655 nm. Appareil à laser de classe 1.

Dimension : 200(L) X 154(W) X 40(D) mm

Poids approximatif : Approx.665g

Ces spécifications techniques sont sujettes à modifications sans préavis.

Glossaire

DVD

Un DVD est un disque optique utilisé pour le stockage des images et des sons de haute qualité. Grâce à la technologie de compression vidéo (MPEG II) et à l'enregistrement à haute densité, DVD permet l'enregistrement de vidéo full-motion de longues durée (par exemple, un film entier peut être enregistré sur un seul disque). Un DVD a une structure composée de deux disques de 0,6 mm d'épaisseur, qui sont attachés un à l'autre. Etant donné que le disque est mince, la densité d'information pouvant être enregistré est plus importante. Un DVD a une plus grande capacité que d'un seul disque de 1,2 mm d'épaisseur. Puisque les deux disques minces sont attachés l'un à l'autre, il est possible de réaliser une lecture recto-verso, permettant une durée de lecture plus longue.

Vidéo CD (VCD)

Il contient des enregistrements d'images et de sons dont la qualité est comparable à celle des enregistrements VHS. Ce lecteur prend également en charge les vidéo CD dotés de la fonction de contrôle de lecture (version 2.0).

MP3

Format de compression audio qui permet le stockage d'une quantité plus importante de données musicales sur un CD.

Angle de vue

Certains DVD contiennent des scènes qui ont été tournées de différents angles simultanément. Ce lecteur vous permet de visionner ces scènes de différentes perspectives.

Sous-titres

Le dialogue peut être préenregistré sur certains disques DVD.

Numéro de titre

Ce sont des numéros enregistrés sur des disques DVD qui permettent un accès rapide à un film. Particulièrement utile quand un disque contient deux ou plusieurs films. Ces films sont numérotés titre 1, titre 2, etc.

Numéro de chapitre

Ce sont des numéros enregistrés sur des disques DVD qui permettent un accès rapide à une section spécifique.

Un titre est sous-divisé en plusieurs sections, dont chacune est numérotée, et des parties spécifiques de présentations vidéo peuvent être recherchées rapidement grâce à l'utilisation de ces numéros.

Temps écoulé

Indique le temps de lecture écoulé depuis le début d'un disque ou d'un titre. Il peut être utilisé pour trouver rapidement une scène spécifique (si le disque le permet).

Contrôle de lecture (VCD 2.0)

Cette fonction est disponible sur certains CD Vidéo (version 2.0). Elle vous donne la possibilité de sélectionner des scènes ou des informations à afficher (ou à écouter) d'une façon interactive.

Numéro de piste

Ces numéros sont assignés aux pistes enregistrés sur des CD vidéo et CD. Ils vous permettent d'accéder à une chanson/piste plus rapidement.

Caractéristiques

ECRAN LCD 7 POUCES

Ce lecteur DVD portable intègre un écran large LCD 7 pouces pour un confort visuel optimal.

BATTERIE RECHARGEABLE INCLUSE

INTERFACE GRAPHIQUE A L'ECRAN

Appuyez sur la touche DISPLAY de la télécommande afin d'afficher à l'écran les informations sur le titre en cours de lecture. Toutes les opérations de lecture sont disponibles via les touches de la télécommande.

FONCTION MULTI-LANGUES AUDIO

Supporte jusqu'à 8 langues audio (en fonction du disque lu).

FONCTION MULTIPLES SOUS-TITRES

Compatible avec un choix pouvant aller jusqu'à 32 sous-titres (en fonction du disque lu).

FONCTION ANGLES DE VISUALISATION MULTIPLES

Pour les films DVD qui le proposent, choisissez l'angle de vue de la caméra !

FONCTION CONTROLE PARENTAL

Afin de restreindre à vos enfants la lecture de certains disques à l'aide d'un mot de passe.

LECTURE USB / CARTES MEMOIRE

Ce lecteur prend en charge les périphériques USB et les cartes SD / MMC contenant des fichiers aux formats VCD/SVCD/DVD/MP3/WMA/MP4/JPEG/CD.

FORMATS DE DISQUE PRIS EN CHARGE

Ce lecteur peut lire les disques dont l'un des logos ci-dessous apparaît :



MPEG4

Accessoires

Manuel d'utilisation	1
Adaptateur secteur.....	1
Télécommande(et pile pour télécommande).....	1
Adaptateur allume-cigare.....	1
Sacoche voiture.....	1

Table des matières

Mise en route :

Précautions d'utilisation.....	1-2
Caractéristiques.....	3
Accessoires.....	3
Présentation.....	5-6
Raccordement de base.....	7-9
Préparation de la télécommande.....	10

Opération de base :

Lecture de base.....	12
Arrêter la lecture.....	12
Aller à la piste suivante ou précédente.....	12
Avance et retour rapide.....	12
Interrompre la lecture.....	13
Lecture au ralenti DVD/VCD].....	13
Lecture MP3.....	13
Lecture MP4.....	14
CD JPEG.....	15
Lecture des disques au format Vidéo CD.....	16
Lecture USB.....	17
Lecture Carte mémoire.....	19
Informations affichées à l'écran.....	20

Opération avancé :

Mode de programmation.....	20
Mode de répétition.....	21
Réglages LCD.....	21
Aller à.....	21
Changer la langue de sous-titre (DVD uniquement).....	21
Fonction ZOOM.....	22
Changer la langue audio (DVD/VCD/CD).....	22
Angle de vue (DVD uniquement).....	22

Configuration :

Configuration générale.....	24
Configuration audio.....	25-26
Protection parentale.....	26-27

Pour référence :

Glossaire.....	26
Spécifications techniques.....	27
Dépannage.....	28-29

3. PROTECTION PARENTALE



3.1 MOT DE PASSE - Pour changer le mot de passe :

- Entrez d'abord le mot de passe actuel
- Entrez ensuite le nouveau mot de passe
- Ressaisissez ensuite le nouveau mot de passe pour confirmation
- Appuyez sur la touche OK à l'écran pour retourner à la page précédente

REMARQUE : Le mot de passe par défaut est « 136900 ». Si vous avez oublié votre mot de passe, utilisez le mot de passe de déblocage « 136900 ».

La fonction de protection parentale vous permet de restreindre la lecture des films DVD sur cet appareil. Une fois la fonction activée, un mot de passe sera nécessaire en fonction du type de films DVD inséré dans le lecteur. Veuillez noter que la fonction de protection parentale n'est pas disponible sur tous les disques DVD du marché.

3.2 VERROU PARENTAL La fonction de contrôle parental permet de restreindre la consultation de certains disques via la demande d'un mot de passe que vous aurez préalablement défini. Elle est particulièrement utile pour interdire aux enfants la lecture de certains disques.

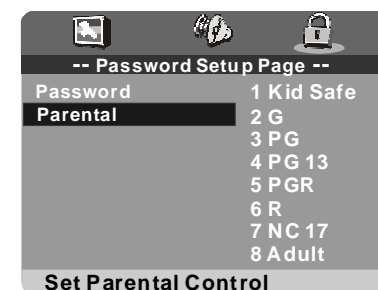

Pour définir/activer un contrôle parental : Utilisez les touches HAUT et BAS pour sélectionner le niveau de contrôle parental. Ensuite, appuyez sur la touche ENTER et saisissez le mot de passe que vous avez préalablement défini. Il y a huit niveaux de contrôle parental au choix.

1.1 Type de TV - permet de sélectionner le standard vidéo selon le système de couleur de votre téléviseur.

Options: PAL - Pour l'Europe dont la France
NTSC

1.2 AFFICHAGE TV permet de sélectionner la taille d'affichage des images à l'écran.

Options: Normal /PS: Mode Pan & scan
Normal/ LB: Mode letter box
Wide : Mode écran large 16:9

1.3 INDICATEUR ANGLE DE VUE permet d'activer ou désactiver l'indicateur d'angle de vue, qui vous signale la disponibilité de multiples angles de vue.

Options: On: Activer l'indicateur
Off: Désactiver l'indicateur

1.4 LANGUE DES MENUS (OSD)- Permet de choisir la langue d'affichage des menus.

1.5 SOUS-TITRES pour activer ou désactiver le sous-titre lors de lecture de disque DVD.

1.6 ECONOMISEUR D'ECRAN - au bout de 5 minutes d'inactivité, l'écran de veille sera activé pour préserver la qualité d'image de l'écran

Options: On: Activer l'économiseur d'écran.
Off: Désactiver l'économiseur d'écran.

1.7 RETABLISSEMENT PAR DEFAUT - pour rétablir le réglage des paramètres d'usine.

2. CONFIGURATION AUDIO



2.1 SPEAKER SETUP - permet de sélectionner le mode de sortie sonore.

Options: LT/RT- Gauche / Droit
STEREO - Stéréo

SURROUND- Simulation de son avec effets Surround, si vous disposez d'un amplificateur audio.

2.2 EGALISEUR SONORE - Utilisez cette option afin d'affiner le rendu sonore en fonction des conditions d'écoute.

Options: Type de sonorité - None, Rock, Pop, Live, Dance, Techno, Classique or Doux.
Amplificateur des basses.
SUPER BASS (Accentuation supplémentaire des basses).
Amplificateur des aigus.

Présentation

UNITE PRINCIPALE

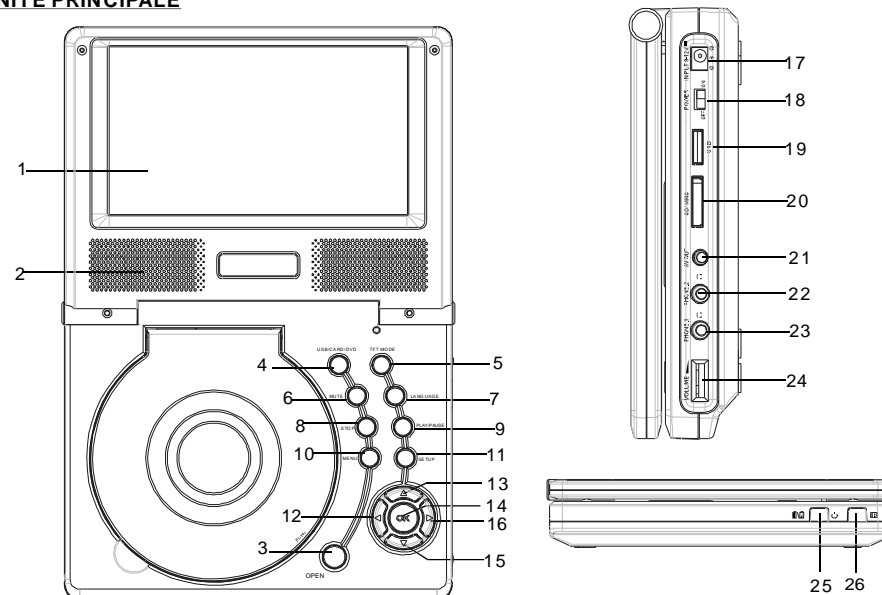

1. Ecran LCD Zone d'affichage d'image.

2. HAUT - PARLEUR INTEGRE.

3. Touche OPEN - Ouvre le chargeur de disque.

4. Touche USB/CARTE/DVD - Pour sélectionner le mode USB, CARTE et DVD.

5. Touche TFT MODE - Permet d'accéder au menu MODE TFT dans lequel vous pouvez effectuer des réglages de LUMINEUX, CONTRAST, SHARPNESS, SATURATION, HUE, et 16:9/4:3. Utilisez les touches de navigation GAUCHE et DROITE pour ajuster le réglage.

6. Touche MUTE - Pour couper le son.

7. Touche LANGUAGE - Permet de sélectionner la langue audio (DVD).

8. Touche STOP - Met fin à la lecture.

9. Touche PLAY/PAUSE - Permet de débiter et interrompre la lecture.

10. Touche MENU - Permet d'accéder au menu principal (DVD), ou d'activer et désactiver l'option PBC (pour les VCD uniquement).

11. Touche SETUP - Permet d'accéder au menu Configuration.

12. Touche GAUCHE/FR - Appuyez sur cette touche pour déplacer le curseur vers la gauche. Appuyez sur cette touche durant plus de 2 secondes pour faire un retour rapide à la vitesse x2, x4, x8, x16 ou x32.

13. Touche HAUT/PREC - Appuyez sur cette touche pour déplacer le curseur vers le haut. Appuyez sur cette touche de façon prolongée (pendant plus de 2 secondes) pour accéder au chapitre/titre (DVD) ou à la piste (CD) précédent.

14. Touche OK - Pour confirmer une sélection.

15. Touche BAS/SUIV - Appuyez sur cette touche pour déplacer le curseur vers le bas. Appuyez sur cette touche de façon prolongée (pendant plus de 2 secondes) pour accéder au chapitre/titre (DVD) ou à la piste (CD) suivant.

16. Touche DROITE/FF - Appuyez sur cette touche pour déplacer le curseur vers la droite. Appuyez sur cette touche durant plus de 2 secondes pour faire une avance rapide à la vitesse x2, x4, x8, x16 ou x32.

17. Entrée de l'alimentation secteur.

18. Interrupteur - Pour allumer et éteindre le lecteur.

19. Port USB - Insérez un périphérique USB pour lire les fichiers multimédia du périphérique.

20. Lecteur de cartes SD/MMC Insérez une carte mémoire pour lire les fichiers multimédia enregistrés sur la carte.

21. Sortie AV - Permet de connecter l'appareil à un téléviseur ou à autre équipement audio/vidéo, et d'utiliser le lecteur comme une source de signal.

22. PHONE 2 - Branchez les écouteurs à ce connecteur.

23. PHONE 1 - Branchez les écouteurs à ce connecteur.

24. Volume - Permet de régler le volume.

25. Indicateur de veille, indicateur de charge de la batterie.

26. CAPTEUR DE TÉLÉCOMMANDE

Télécommande

- 1 **TFT MODE** - Permet d'accéder au menu MODE TFT dans lequel vous pouvez effectuer des réglages de LUMINEUX , CONTRAST , SHARPNESS, SATURATION , HUE , et 16:9/4:3. Utilisez les touches de navigation GAUCHE et DROITE pour ajuster le réglage.
- 2 **Pavé numérique** - Pour les entrées numérique, telle que les numéros de piste ou de chapitre.
- 3 **FR** - Pour faire un retour rapide à vitesse x2, x4, x8, x16 ou x32.
- 4 **FF** - Pour faire une avance rapide à vitesse x2, x4, x8, x16 ou x32.
- 5 **Touche ZOOM** - Appuyez sur cette touche pour faire un zoom avant ou arrière sur l'image.
- 6 **SLOW** - Pour ralentir la lecture à vitesse 1/2, 1/4, 1/8 ou 1/16.
- 7 **PROGRAM** - Permet de programmer l'ordre de lecture des chapitres DVD ou des pistes VCD et CD Audio.
- 8 **ANGLE** - Pour afficher l'angle de vue et changer de perspective.
- 9 **STEP** - Permet une lecture fragmentée, image par image.
- 10 **L/R** - Permet de changer le mode de sortie audio : Mono gauche, Mono droite, Mix-mono and Stéréo.
- 11 **TITLE** - Permet d'accéder au menu titre (DVD).
- 12 **SUBTITLE** - Permet d'afficher le sous-titre et d'en changer la langue (DVD uniquement).
- 13 **LANGUAGE** - Permet de sélectionner la langue audio (DVD).
- 14 **USB/CARD/DVD**-Appuyez sur cette touche de façon prolongée pour sélectionner le mode de lecture via USB, Carte mémoire ou le lecteur de DVD.
- 15 **N/P button** -Permet de sélectionner le système vidéo parmi NTSC, PAL (DVD uniquement).
- 16 **OSD** - Permet d'afficher les informations de la lecture en cours telles que le temps écoulé.
- 17 **GO TO** - Pour débiter la lecture à un point précis du disque.
- 18 **PLAY/PAUSE** - Pour débiter ou interrompre la lecture.
- 19 **STOP** - Pour arrêter la lecture.
- 20 **NEXT** - Pour lire le chapitre (DVD) ou la piste (VCD/CD) suivant.
- 21 **PREV** - Pour lire le chapitre (DVD) ou la piste (VCD/CD) précédent.
- 22 **REPEAT** - Pour les DVD, permet de répéter un chapitre ou un titre. Pour les VCD et CD, permet de répéter la piste en cours ou le disque entier.
- 23 **A-B** - Permet la lecture en boucle d'une séquence entre 2 points définis (de A à B).
- 24 **SETUP** - Permet d'accéder au menu configuration.
- 25 **ENTER** - Pour confirmer votre sélection.
- 26 **Touche de navigation** - Pour déplacer le curseur vers le haut/bas/gauche/ droite.
- 27 **MENU** - Permet d'accéder au menu principal (DVD), ou d'activer et de désactiver l'option PBC (disques VCD).
- 28 **VOLUME +** - augmente le volume sonore.
- 29 **VOLUME -** - diminue le volume sonore.
- 30 **MUTE** - Pour couper le son.

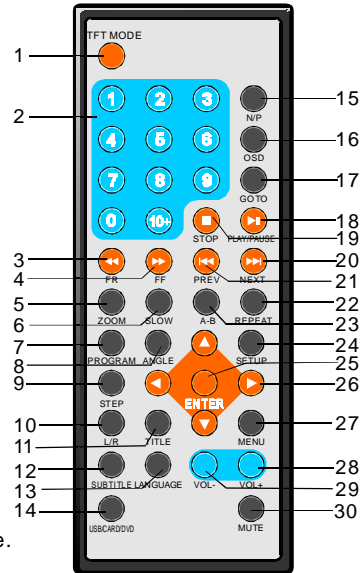

Angle de vue (DVD uniquement)

Certains DVD contiennent des scènes qui ont été tournées de différents angles simultanément. Vous pouvez visionner ces scènes de différentes perspectives. Pour ce faire, appuyez sur la touche ANGLE pendant la lecture pour afficher les angles de vue disponibles. Appuyez sur cette touche à nouveau pour changer de perspective.

CONFIGURATION

• Les réglages des préférences sont enregistrés dans l'appareil puis mémorisés.

Pour changer les réglages des préférences :

1. Appuyez sur la touche SETUP.
2. Utilisez les touches de navigation pour sélectionner une option de configuration. Appuyez ensuite sur ENTER pour accéder aux réglages. Ajustez les valeurs de paramètres à l'aide des touches de navigation. Appuyez sur la touche ENTER pour confirmer les modifications.
3. Appuyez sur la touche SETUP pour quitter le menu de réglage.
4. Utilisez les touches de navigation pour passer à une autre option de configuration.

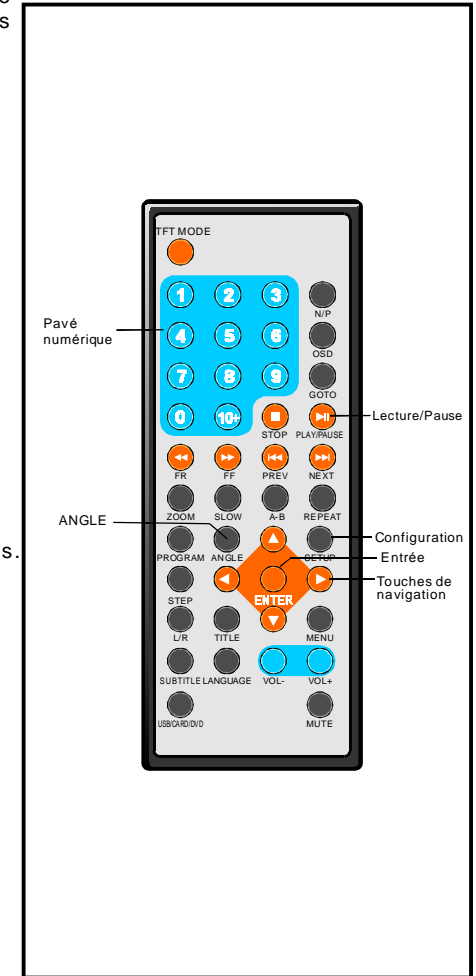

1. CONFIGURATION GELERALE

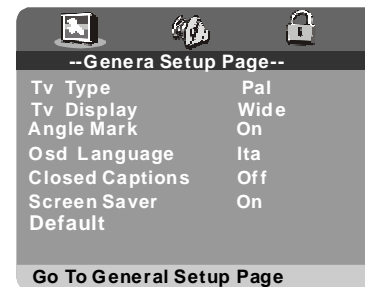

Changer la langue de sous-titre (DVD uniquement)

Vous avez la possibilité de changer la langue de sous-titre lorsque plusieurs langues de sous-titres sont enregistrées sur le disque.

1. Appuyez sur la touche SUBTITLE pendant la lecture pour afficher la langue en cours.
2. Appuyez sur cette touche de nouveau pour sélectionner une autre langue ou désactiver le sous-titre.

REMARQUE : Cette fonction n'a pas d'effet si aucun sous-titre n'est enregistré sur le disque.

CHANGER LA LANGUE DE SOUS-TITRE

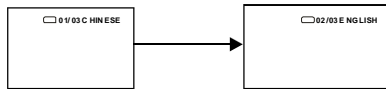

Fonction Zoom

Cette fonction vous permet de faire un zoom avant ou arrière.

- Appuyez sur ZOOM pendant la lecture, l'écran s'affiche comme suite :

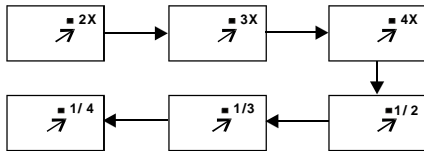

- Utilisez les touches de navigation pour déplacer le point de visualisation dans l'image agrandie.

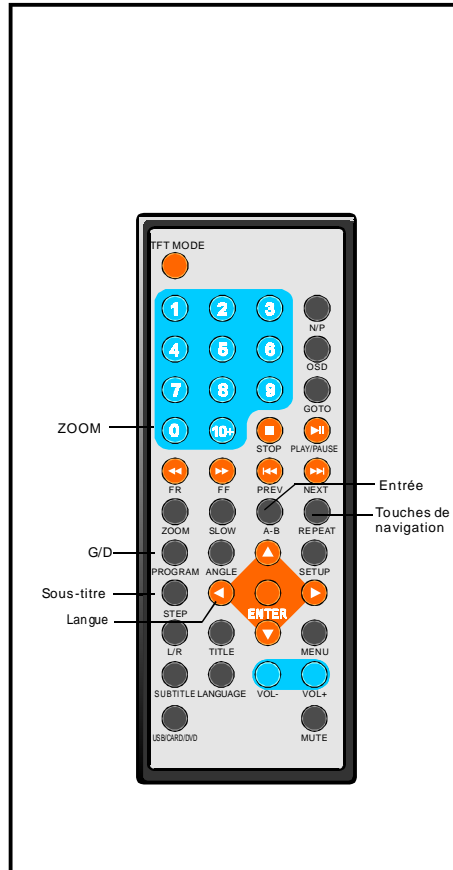

Changer la langue audio (DVD/VCD)

Vous avez la possibilité de changer la langue audio lorsque plusieurs langues audio sont enregistrées sur le disque.

- Appuyez sur la touche AUDIO pendant la lecture de DVD pour afficher les langues audio disponibles. Appuyez sur cette touche de nouveau pour sélectionner une autre langue audio.
- Appuyez sur la touche AUDIO pendant la lecture d'un VCD pour changer le mode de sortie audio parmi Mono Gauche, Mono Droite, Mix-mono and Stéréo.

REMARQUE : Cette fonction n'a pas d'effet si aucune langue audio n'est enregistrée sur le disque. Le lecteur reprendra la langue par défaut après un chargement de disque ou la mise en veille de l'appareil.

Raccordement de base

- Vérifiez que tous les câbles soient débranchés de l'unité principale avant de raccorder l'adaptateur secteur à l'alimentation électrique.
- Consultez les instructions avant de connecter le lecteur à autres équipements.

Connexion à l'alimentation

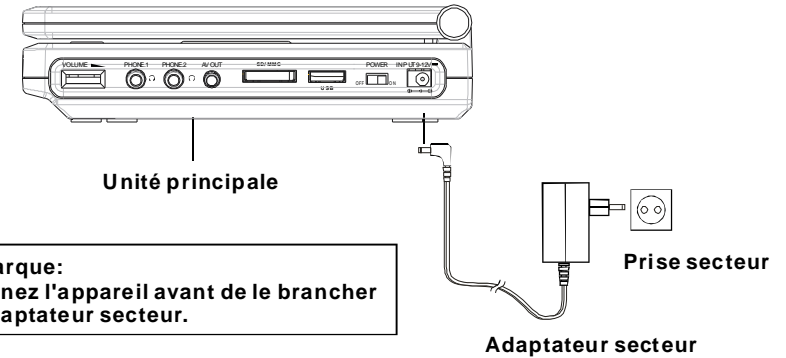

Utilisation de la batterie intégrée

L'appareil contient une batterie Lithium rechargeable intégrée.

1. Charger la batterie

- Branchez l'adaptateur sur le Jack DC 12V IN, puis positionnez la touche de l'appareil sur POWER ON pour charger totalement la batterie
- ou positionnez la touche sur POWER OFF pour charger totalement la batterie

Le témoin est rouge lors de la recharge ; il devient vert lorsqu'elle est totalement chargée.

2. Temps de recharge de la batterie

Les temps de recharge et de lecture dépendent de la capacité de la batterie et des conditions de température. Généralement, la batterie doit être changée environ 3 heures dans le jeu du mode ou du pouvoir du mode.

3. Utilisation et entretien de la batterie

- Températures de fonctionnement : 0 ~ 45°C
- Débranchez toujours l'alimentation AC/DC de l'appareil lorsque celui-ci n'est pas en fonction.

NOTE : Une batterie neuve qui n'a jamais ou pas été utilisée pendant un mois, peut sembler ne pas être suffisamment rechargée, cela est dû à la caractéristique de la batterie, non pas à un mauvais fonctionnement. Dans ce cas, rechargez-la et laissez-la se décharger deux ou trois fois avant sa première utilisation. Des interférences peuvent être générées lors du chargement. Dans ce cas, utilisez une prise d'alimentation plus éloignée. Ne pas recharger ou décharger une batterie près d'une source de chaleur ou sous les rayons directs du soleil.

Connexion de base

- Nous vous recommandons d'effectuer une connexion multi-système TV.
- Déconnectez l'adaptateur secteur avant de commencer la connexion.
- Ne pas obstruer les emplacements de ventilation de l'équipement et faire en sorte que l'air circule librement à proximité.
- Assurez-vous de respecter les codes couleurs lorsque vous connectez les câbles audio et vidéo.

Note:

Lors de la lecture d'un DVD, le volume TV peut être plus bas que lorsque vous regardez des programmes TV, etc.

Si c'est le cas, ajustez le volume au niveau souhaité.

Si le lecteur DVD/VCD/CD est connecté à un poste TV via un magnétoscope, l'image ne sera peut-être pas lue correctement sur certains DVD. Si c'est le cas, ne pas connecter le lecteur via le magnétoscope.

Connexion à un poste TV

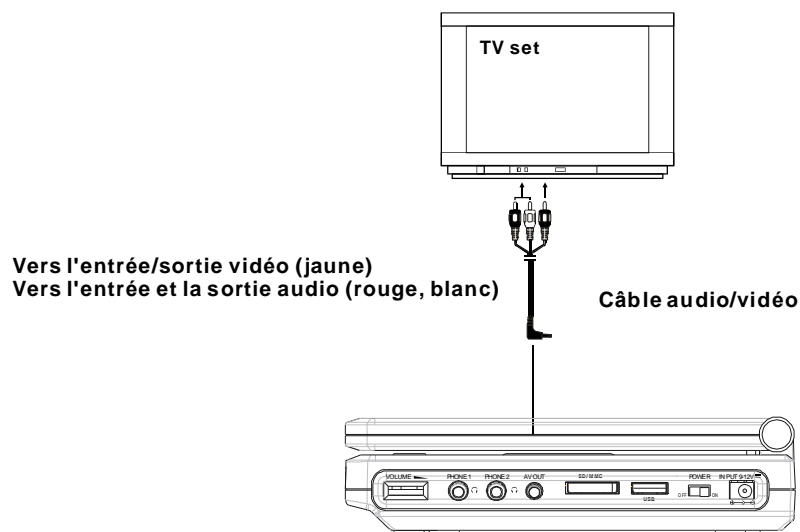

Mode de répétition

Durant la lecture, appuyez sur la touche REPEAT pour répéter un chapitre ou un titre (disques DVD), ou une piste (disques VCD/CD).

Disque DVD

Chapitre Répéter le chapitre

Titre Répéter titre

Tout Répéter tout

Disque VCD/CD (Mode PBC désactivé)

Piste Répéter la piste

Tout Répéter la Disque

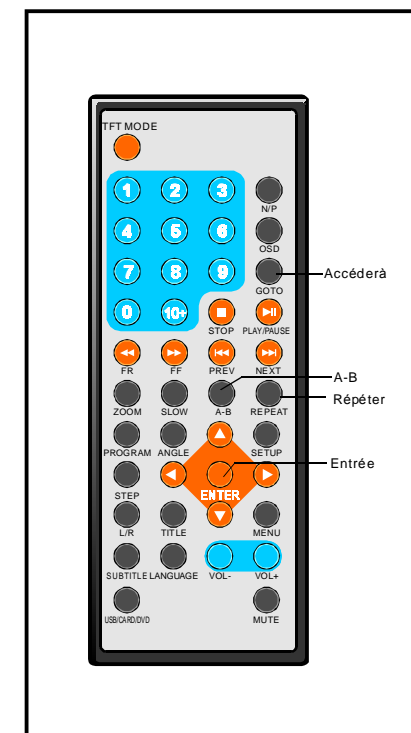

Répétition de séquence de A à B

Répétition d'un segment de piste de A à B

1. Appuyez sur la touche A-B pendant la lecture pour définir le point de départ A.
2. Appuyez une deuxième fois sur cette touche pour définir le point d'arrivée B. Le lecteur lira en boucle la séquence de A à B.
3. Appuyez une troisième fois sur cette touche pour annuler la boucle de lecture et reprendre la lecture normale.

Réglages LCD

Appuyez sur la touche TFT MODE. Le bas de l'écran s'affichera comme ci-contre.

CONTRAST I I I I I I I I I I 00

Appuyez sur cette touche de façon prolongée pour sélectionner le paramètre à régler parmi luminosité, contraste, netteté, sa saturation, teinte ou pour sélectionner l'aspect d'affichage. Utilisez les touches de navigation GAUCHE et DROITE pour ajuster le réglage

REMARQUE : Vous avez la possibilité de régler la luminosité, contraste, netteté, saturation et teinte entre niveaux -20 et +20, et de sélectionner l'aspect d'affichage entre 16/9 et 4/3. Appuyez sur la touche TFT MODE à nouveau pour quitter le menu.

ALLER A

Appuyez sur le bouton de GOTO constamment pour choisir l'article vous voulez mettre et entrer dans un nombre de temps, un nombre de chapitre, le nombre d'empreintes etc. En conséquence, le disque sera joué du point choisi.

Informations affichées à l'écran

Appuyez sur la touche OSD pour afficher les informations concernant la lecture.

DVD disc

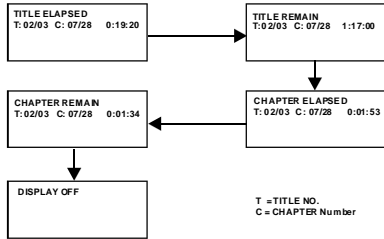

VCD disc

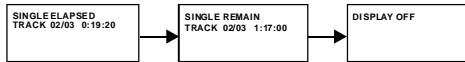

CD disc

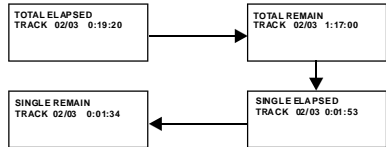

Mode de programmation

Le lecteur lit les fichiers suivant l'ordre que vous aurez choisi.

1. Appuyez sur le bouton PROGRAM pour afficher le menu Programmation.

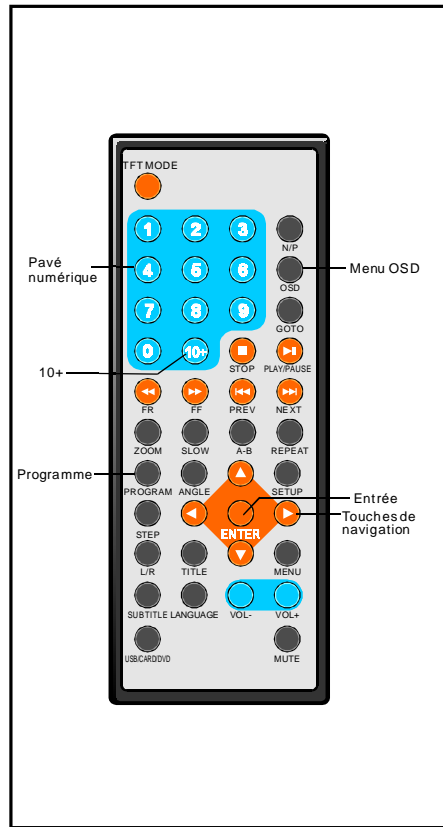
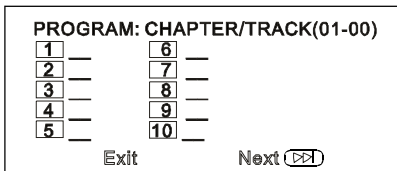

2. Utilisez les touche de navigation pour sélectionner l'index de mémoire puis appuyez sur la touche ENTER pour saisir les entrées. Entrez les numéros de titres/chapitres à l'aide du pavé numérique. Les titres/chapitres seront enregistrés. Sélectionnez NEXT sur le menu pour accéder à la page suivante. Vous pouvez enregistrer jusqu' à 20 titres ou chapitres.

NOTE : Le zéro n'est pas nécessaire lorsqu'il est en première position. Si le numéro est supérieur à « 10 », appuyez sur la touche « 10+ » puis le chiffre suivant.

Exemple: Piste 12, appuyez sur « 10+ » et « 2 »

Piste 21, appuyez deux fois sur « 10+ » puis sur « 1 »

3. Sélectionnez START dans le menu et appuyez sur la touche ENTER pour lancer la lecture en programmation ou sélectionnez EXIT dans le menu et appuyez sur ENTER pour quitter le menu.

4. Pour effacer les éléments de la programmation, utilisez les touche de navigation pour sélectionner les éléments à effacer et appuyez sur ENTER.

5. Pour arrêter la lecture en programmation, appuyez d'abord sur la touche PROGRAM, puis sélectionnez STOP dans le menu et appuyez sur la touche ENTER.

Connexion à un équipement audio

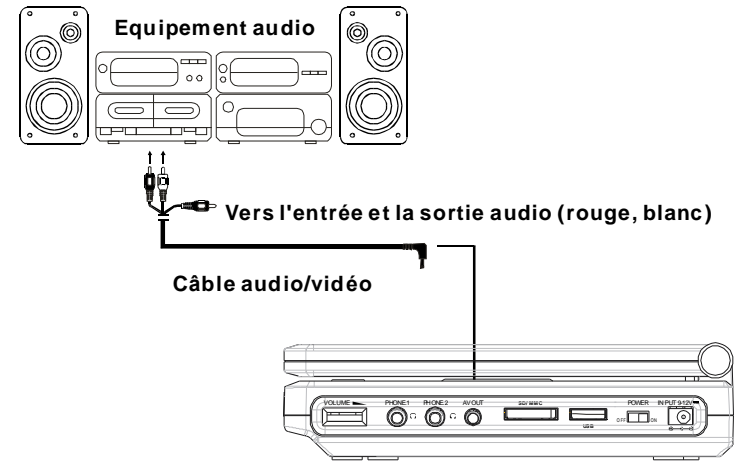

Connexion des écouteurs

1. Connectez les écouteurs.

Réduisez le volume au minimum.

Connectez les écouteurs sur les prises Phone.

2. Ajustez le volume comme vous le souhaitez.

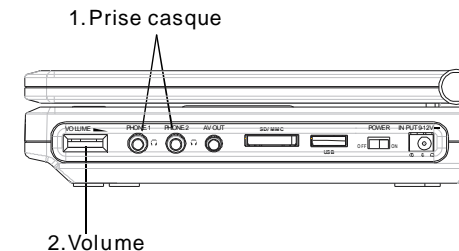

Préparation de la télécommande

Insertion des piles

Insérez la pile selon les illustrations ci-contre en respectant les polarités « + » et « - ».

Durée de vie des piles

Les piles durent approximativement une année, en fonction de la fréquence de l'utilisation de la télécommande.

Changez la pile quand elle est usagée.

Utilisez une pile de type CR2025.

Remarques :

- Ne pas utiliser de piles rechargeables (Ni-Cd).
- Ne pas tenter de recharger les piles.
- Ne jamais jeter les piles au feu.
- Ne pas faire tomber la télécommande pour éviter de l'endommager.
- Enlever les piles de la télécommande au cas de non utilisation prolongée.

Zone effective de la télécommande

1. Retirer la protection plastique avant utilisation (FIG1).
2. Conditions d'utilisation : la télécommande ne doit pas être située à plus de 6 mètres du lecteur, et l'angle d'inclinaison de la télécommande inférieur à 60 degrés de l'appareil (FIG2).

REMARQUES :

- La distance d'utilisation peut varier en fonction des conditions d'éclairage de la pièce.
- Ne pas diriger d'objets lumineux sur le capteur de la télécommande.
- Il ne doit pas y avoir d'obstacle entre le cadre photo et la télécommande
- Ne pas utiliser cette télécommande et la télécommande d'autres appareils simultanément.

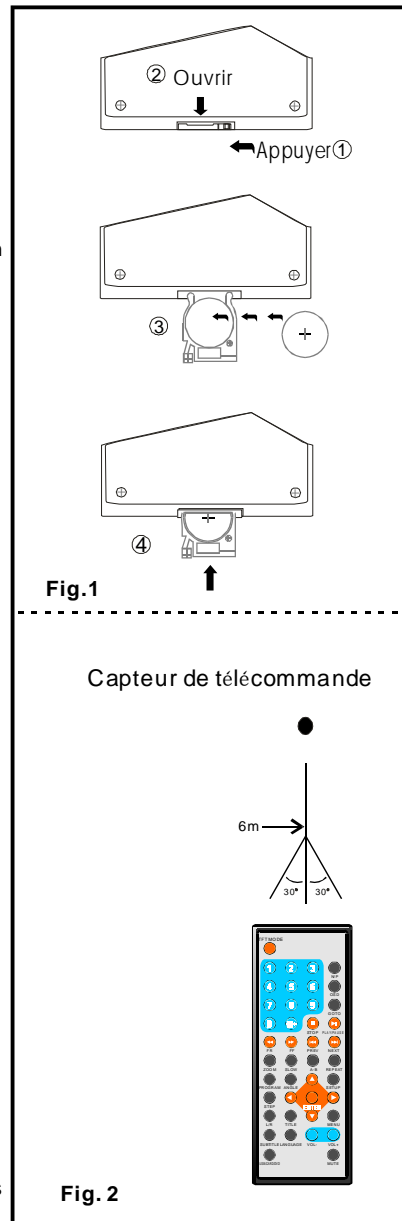

Lecture de cartes mémoire

1. Insérez une carte mémoire (SD / MMC /) contenant des fichiers au format VCD/SVCD/DVD/MP3/WMA/MP4/JPEG/CD.
2. Appuyez sur la touche USB/CARD/DVD pour passer en mode CARD (carte mémoire).
3. Quelques instants après, le contenu de la carte mémoire insérée s'affiche à l'écran :



4. Sélectionnez un dossier en utilisant les touches de navigation. Appuyez sur la touche ENTER pour confirmer.
5. Les fichiers du dossier sélectionné s'affichent à l'écran. Sélectionnez un fichier en utilisant les touches de navigation. Appuyez sur la touche ENTER pour lancer la lecture.
6. Appuyez sur la touche NEXT ou PREV pour naviguer dans le menu.
7. Appuyez sur la touche REPEAT pour sélectionner le mode de lecture.
 - SHUFFLE (ALEATOIRE TOUT) : la lecture de l'ensemble des fichiers se produit dans un ordre aléatoire.
 - RANDOM (ALEATOIRE) : un fichier est choisi au hasard pour être lu.
 - SINGLE (SEUL) : lecture d'un fichier uniquement.
 - REPEAT ONE (REPETITION UNIQUE) : répéter la lecture d'un fichier.
 - REPEAT FOLDER (REPETITION DU DOSSIER) : lecture de tous les fichiers du dossier puis répétition.
 - FOLDER (LECTURE DU DOSSIER) : lecture de tous les fichiers du dossier.
8. Durant la lecture, appuyez sur la touche STOP pour passer en mode aperçu.
9. Appuyez sur la touche MENU pour retourner à la liste des fichiers.
10. Appuyez sur les touches GAUCHE et DROITE pour tourner les photos de 90° ou 270°.
11. Appuyez sur les touches HAUT et BAS pour faire pivoter les images de 180°.
12. Appuyez sur la touche ZOOM pour passer en mode zoom :
 - Appuyez sur la touche FF pour agrandir l'image de 100%, 125%, 150% ou 200%.
 - Appuyez sur la touche FR pour rétrécir l'image de 50%, 75% ou 100%.

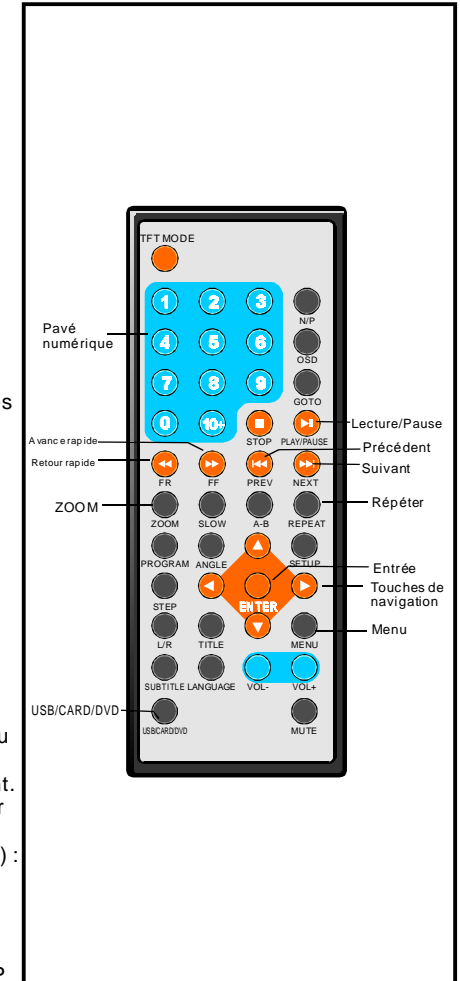

8. Sélectionnez l'option Répétition pour choisir le mode de lecture : Répétition unique, Répétition du dossier et Répétition désactivée. Appuyez ensuite sur ENTREE pour confirmer. Vous pouvez également appuyer sur la touche REPEAT de la télécommande pour sélectionner le mode de lecture directement.

- Répétition unique : répéter la lecture d'un fichier.

- Répétition du dossier : lecture de tous les fichiers du dossier puis répétition.

- Répétition désactivée : pour reprendre la lecture normale.

9. Sélectionnez MODE puis appuyez sur la touche ENTREE. Vous pouvez sélectionner Normal, Shuffle ou Intro Musique.

10. Programmation :

1) Durant la lecture de musique MP3, appuyez sur la touche GAUCHE. Ensuite sélectionnez l'option Edition en appuyant sur ENTREE. Dans ce menu, utilisez la touche GAUCHE pour sélectionner les pistes désirées et appuyez sur ENTREE pour confirmer. Ensuite, sélectionnez l'option « Ajouter au programme » et appuyez sur ENTREE pour confirmer l'opération.

2) Sélectionnez le mode Programme en utilisant la touche HAUT et appuyez sur ENTREE. Sélectionnez ensuite l'option Edition et appuyez sur LECTURE/ENTREE pour lancer la lecture.

11. Annuler la programmation :

1) Appuyez deux fois sur la touche STOP, et utilisez la touche DROITE pour sélectionner l'option Edition. Ensuite, utilisez la touche GAUCHE pour sélectionner les pistes que vous souhaitez enlever du programme et appuyez sur ENTREE pour confirmer l'opération.

2) Sélectionnez l'option Annuler la programmation en utilisant la touche DROITE et appuyez sur ENTREE. Appuyez ensuite sur la touche DROITE pour sélectionner le mode de navigation et pour reprendre la lecture normale.

Connexion de l'appareil via une carte mémoire

1) Mettez l'appareil sous tension.

2) Assurez-vous qu'il ne se trouve aucun disque dans le tiroir.

3) Insérez une clé carte mémoire compatible dans le connecteur.

4) Appuyez sur la touche USB/CARD/DVD de la télécommande pour lancer la lecture.

Remarque : Dépendant de la taille du support, la lecture peut prendre plus d'une minute avant que l'écran de contrôle n'apparaisse.

L'appareil ne peut pas reconnaître ma carte mémoire.

-Vérifiez d'abord que votre carte mémoire soit compatible avec l'unité. Les cartes mémoire supportées sont les cartes aux formats SD, MMC. Nous avons testé ce produit avec la majorité des cartes mémoires du marché : nous ne pouvons cependant pas garantir une compatibilité totale car il existe un très grand nombre de cartes utilisant des standards différents. Si vous deviez rencontrer un problème de lecture, utilisez une carte mémoire d'une capacité inférieure (2Go ou inférieure) ou bien connectez l'appareil avec un périphérique USB.

Avant la lecture DVD / vidéo CD / CD

La langue des menus de l'appareil est par défaut le Italien. Si vous voulez changer la langue des menus, allez dans le menu setup de l'appareil puis choisissez "Initial settings / General setup / Lang OSD".

Lecture de base

1. Mettez l'interrupteur qui se situe sur le côté droit du lecteur à la position « ON » pour allumer l'appareil.

2. Ouvrez le chargeur de disque en appuyant sur le bouton



3. Placez un disque sur le chargeur. Tenez le disque sans toucher les surfaces. Mettez le côté imprimé vers le haut.

4. Lorsque le chargeur de disque est refermé, l'appareil lance la lecture du disque immédiatement.

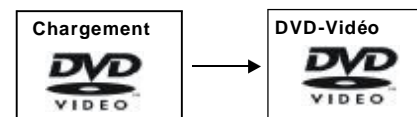

5. Lorsqu'un menu s'affiche à l'écran, utilisez les touches de navigation ou le pavé numérique pour sélectionner la piste désirée. Appuyez sur la touche ENTER pour lancer la lecture.

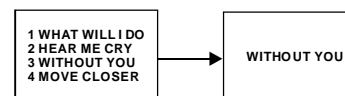

6. Appuyez sur la touche PREV ou NEXT pour lire le chapitre précédent ou suivant.

7. Pour arrêter la lecture et retourner au menu, appuyez sur la touche TITLE ou MENU.

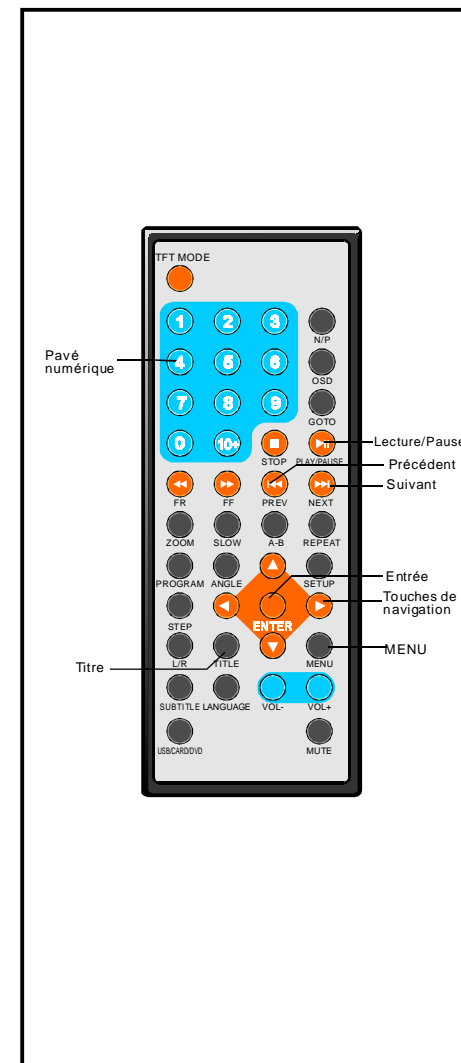

Arrêter la lecture

Appuyez sur la touche STOP pour arrêter la lecture de disque.

REMARQUE : Le lecteur met en mémoire le point d'arrêt de lecture. Vous pouvez appuyer sur PLAY/PAUSE pour reprendre la lecture à partir de ce point. Si vous appuyez sur la touche une nouvelle fois ou si vous ouvrez le chargeur de disque, le lecteur effacera de la mémoire le point d'arrêt de lecture.

Aller à la piste suivante ou précédente

Piste suivante

Appuyez sur la touche NEXT ►► durant la lecture pour sauter un chapitre (DVD) ou une piste (VCD/CD).

Piste précédente

Appuyez sur la touche PREV ◄◄ durant la lecture pour passer au chapitre (DVD) ou à la piste (vidéo CD/CD) précédent.

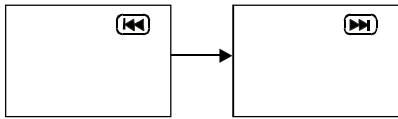

Avance et retour rapide

Durant la lecture, appuyez sur la touche FF ►► ou FR ◄◄ pour faire une avance ou un retour rapide. Appuyez ensuite sur la touche PLAY pour reprendre la lecture normale.

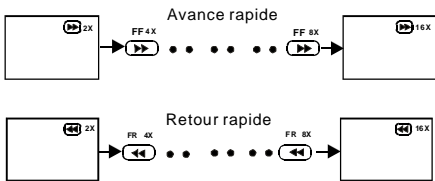

Interrompre la lecture

Durant la lecture, appuyez une fois sur la touche PLAY/PAUSE ►|| pour interrompre la lecture. Appuyez une nouvelle fois sur cette touche pour reprendre la lecture.

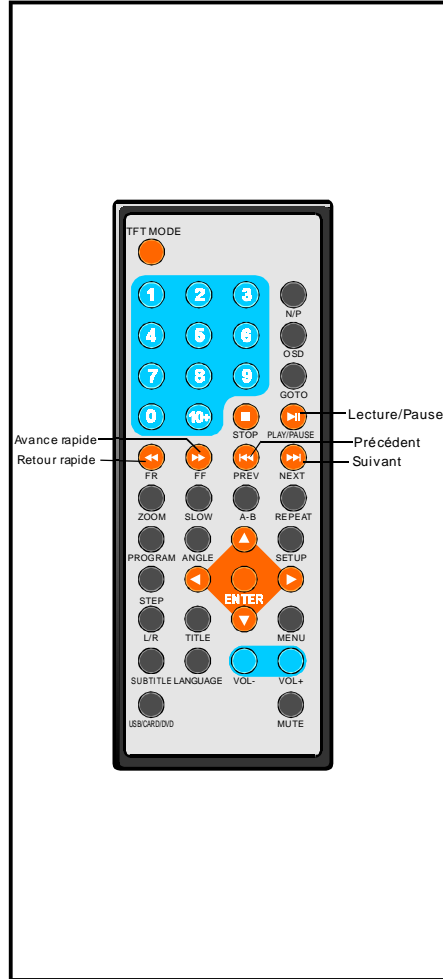
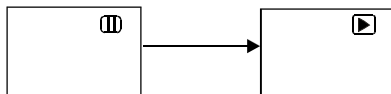

Connexion de l'appareil via un support USB

- 1) Mettez l'appareil sous tension.
- 2) Assurez-vous qu'il ne se trouve aucun disque dans le tiroir.
- 3) Insérez une clé USB dans le connecteur.
- 4) Appuyez sur la touche USB/CARD/DVD de la télécommande pour lancer la lecture.

Remarque: Dépendant de la taille du support, la lecture peut prendre plus d'une minute avant que l'écran de contrôle n'apparaisse.

L'appareil ne peut pas reconnaître mon périphérique USB.

- Une fois que vous avez branché votre périphérique USB à l'appareil, il est peut-être nécessaire d'allumer le périphérique USB avant que celui-ci puisse fonctionner.
- Vous ne pouvez pas connecter cet appareil directement à un ordinateur. Il est nécessaire d'utiliser un périphérique comme une clé USB, un baladeur MP3 ou bien un PMP (baladeur vidéo portable avec disque dur).
- Si vous utilisez un disque dur externe connecté au port USB : il est nécessaire de connecter votre disque dur simultanément à l'appareil et à une source d'alimentation électrique. Si vous utilisez un PMP (baladeur vidéo portable avec disque dur), assurez-vous que la batterie soit suffisamment chargée.
- Assurez-vous également que le système de fichiers de votre périphérique USB soit bien au format FAT ou FAT 32. Les périphériques formatés au système de fichiers NTFS ne sont pas compatibles avec cet appareil. Attention : Si vous devez modifier votre système de fichiers, le formatage de votre périphérique effacera l'ensemble de vos données. Veuillez vous référer en premier lieu au manuel d'utilisation de l'appareil.

Avertissement: Connectez directement votre périphérique USB au port USB de l'appareil. L'utilisation d'un Câble n'est pas recommandée et pourrait provoquer des interférences et l'échec des transferts de données.

Lecture USB

1. Insérez une clé USB contenant des fichiers au format MP4/MP3/WMA/JPEG.
2. Appuyez sur la touche USB/CARD/DVD pour passer en mode de lecture USB. L'écran s'affichera comme suit :



3. Quelques instants après, le contenu de la clé USB s'affiche à l'écran comme suit :

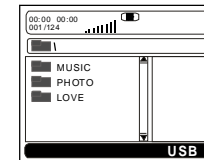

4. Sélectionnez un dossier en utilisant les touches de navigation. Appuyez sur la touche ENTER pour confirmer.
5. Les fichiers du dossier sélectionné s'affichent à l'écran. Sélectionnez un fichier en utilisant les touches de navigation. Appuyez sur la touche ENTER pour lancer la lecture.
6. Appuyez sur la touche SUIV ou PREC pour accéder au fichier suivant ou précédent.
7. Sélectionnez l'option Filtre en utilisant les touches GAUCHE/DROITE puis appuyez sur ENTREE. Vous pouvez sélectionner ensuite Audio, Photos ou Vidéo. Appuyez sur la touche GAUCHE pour quitter le menu.

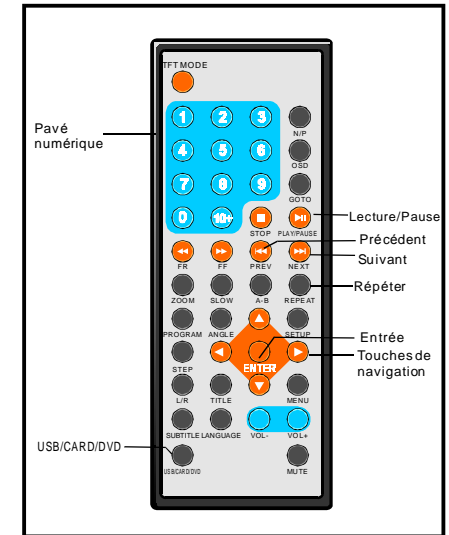

SI VOUS AVEZ SÉLECTIONNÉ UN FICHIER DE MUSIQUE :

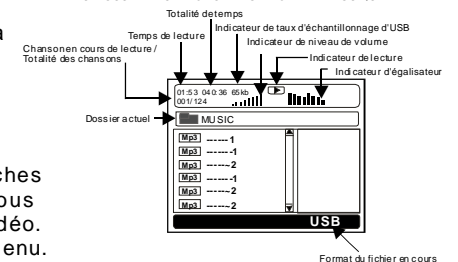

CD JPEG

Effets de transition

Appuyez sur la touche PROGRAM pour sélectionner la manière dont les photos se succèdent les unes aux autres. 16 modes différents de transition sont disponibles.

Lecture des disques au format Vidéo CD

1. Lors de la lecture d'un disque au format VIDEO CD version 2.0, vous pouvez si le disque le supporte choisir de lire une piste en particulier.

VCD2.0
PBC ON

2. Au bout de quelques seconds, un menu s'affiche à l'écran.

1 WHAT WILL I DO
2 HEAR ME CRY
3 WITHOUT YOU
4 MOVE CLOSER

Utilisez le pavé numérique pour sélectionner une piste. Si le numérique de la piste est inférieur à « 10 », appuyez sur la touche correspondante. Si le numérique de la piste est supérieur à « 10 », appuyez d'abord sur la touche « 10+ », puis sur un chiffre de 0 à 9. Appuyez sur la touche NEXT ►► ou PREV ◀◀ pour lire la piste suivante ou précédente.

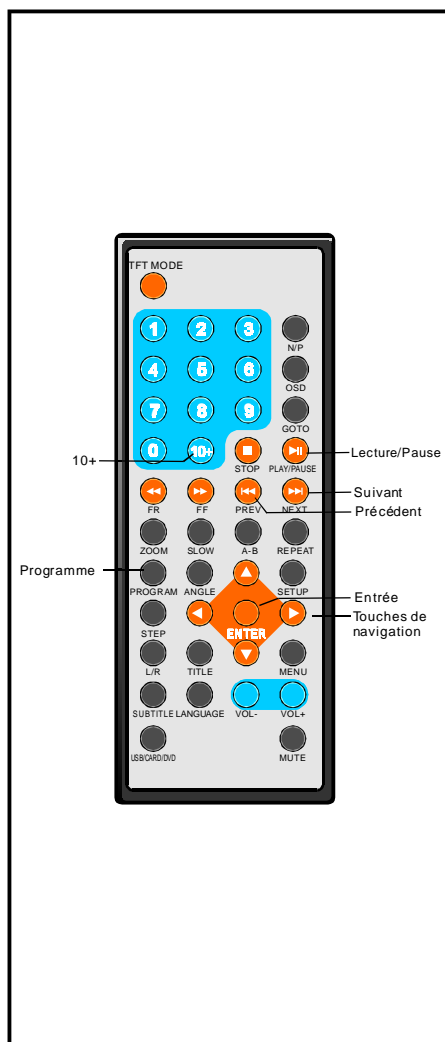

Lecture au ralenti (DVD/VCD)

Appuyez sur la touche SLOW pendant la lecture pour mettre la lecture au ralenti.

- 1) Appuyez une à plusieurs fois sur cette touche pour ralentir la lecture à vitesse 1/2, 1/4, 1/8 ou 1/16.
- 2) Appuyez sur la touche PLAY/PAUSE pour reprendre la lecture normale

Lecture MP3

1. Quelques instants après avoir inséré un disque MP3 dans le lecteur, le contenu du disque s'affiche à l'écran comme suit :

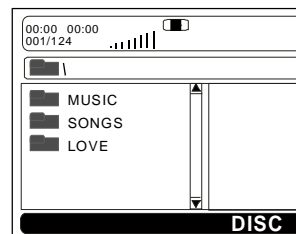

2. Sélectionnez un dossier en utilisant les touches de navigation. Appuyez sur la touche ENTER pour confirmer.
3. Les fichiers du dossier sélectionné s'affichent à l'écran. Sélectionnez la chanson que vous souhaitez écouter en utilisant les touches de navigation. Appuyez sur la touche PLAY pour lancer la lecture.

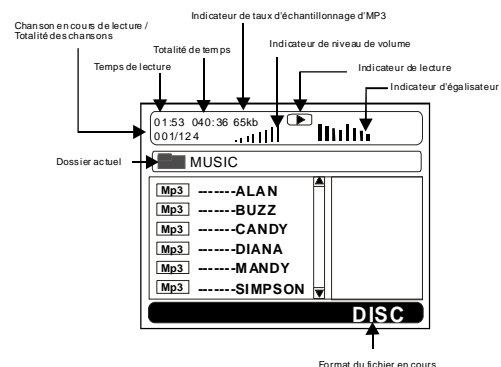

4. Appuyez sur la touche NEXT ou PREV pour naviguer dans le répertoire.
5. Appuyez sur la touche REPEAT pour sélectionner le mode de lecture.
 - ALEATOIRE TOUT : la lecture de l'ensemble des fichiers se produit dans un ordre aléatoire.
 - ALEATOIRE : un fichier est choisi au hasard pour être lu.
 - SEUL : lecture d'un fichier uniquement.
 - REPETITION UNIQUE : répéter la lecture d'un fichier.
 - REPETITION DU DOSSIER : lecture de tous les fichiers du dossier puis répétition.
 - LECTURE DU DOSSIER : lecture de tous les fichiers du dossier.

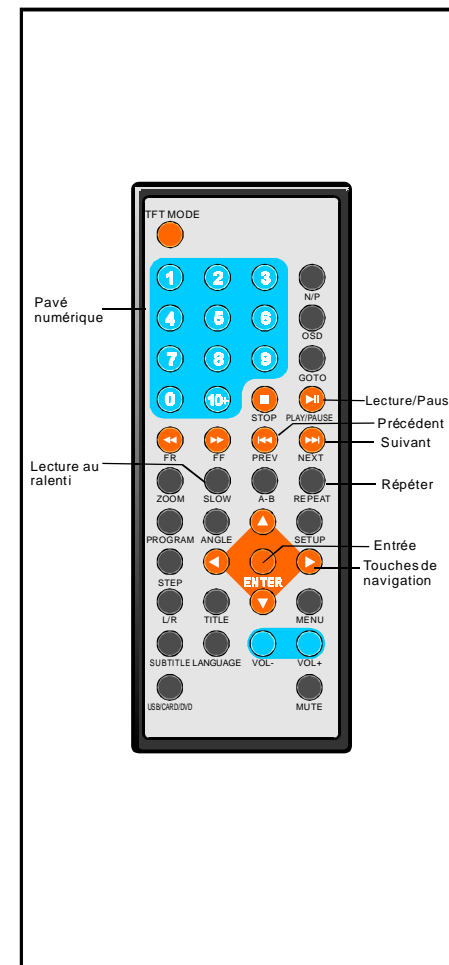

Lecture Mp4

1. Quelques instants après avoir inséré un disque Mp4 dans le lecteur, le contenu du disque s'affiche à l'écran comme suit :

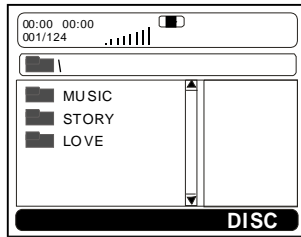

2. Sélectionnez un dossier en utilisant les touches de navigation. Appuyez sur la touche ENTER pour confirmer.
3. Les fichiers de dossier sélectionné s'affichent à l'écran. Sélectionnez un fichier en utilisant les touches de navigation. Appuyez sur la touche PLAY pour lancer la lecture.

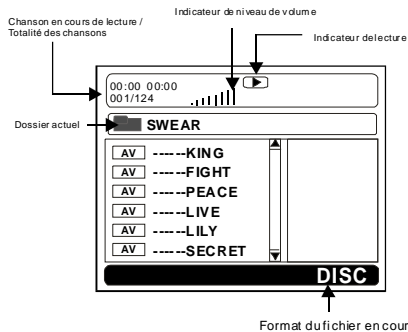

4. Appuyez sur la touche NEXT ou PREV pour lire le fichier suivant ou précédent.
5. Appuyez sur la touche SLOW pour afficher les informations concernant la lecture telles que le temps restant et le temps écoulé.
6. Appuyez sur la touche REPEAT pour sélectionner le mode de lecture.
-SHUFFLE (ALEATOIRE TOUT) : la lecture de l'ensemble des fichiers se produit dans un ordre aléatoire.
-RANDOM (ALEATOIRE) : un fichier est choisi au hasard pour être lu.
-SINGLE (SEUL) : lecture d'un fichier uniquement.
-REPEAT ONE (REPETITION UNIQUE) : répéter la lecture d'un fichier.
-REPEAT FOLDER (REPETITION DU DOSSIER) : lecture de tous les fichiers du dossier puis répétition.
-FOLDER (LECTURE DU DOSSIER) : lecture de tous les fichiers du dossier.
REMARQUE : Ce lecteur supporte la lecture de disque Mp4. Les disques aux autres formats ne sont pas pris en charge.

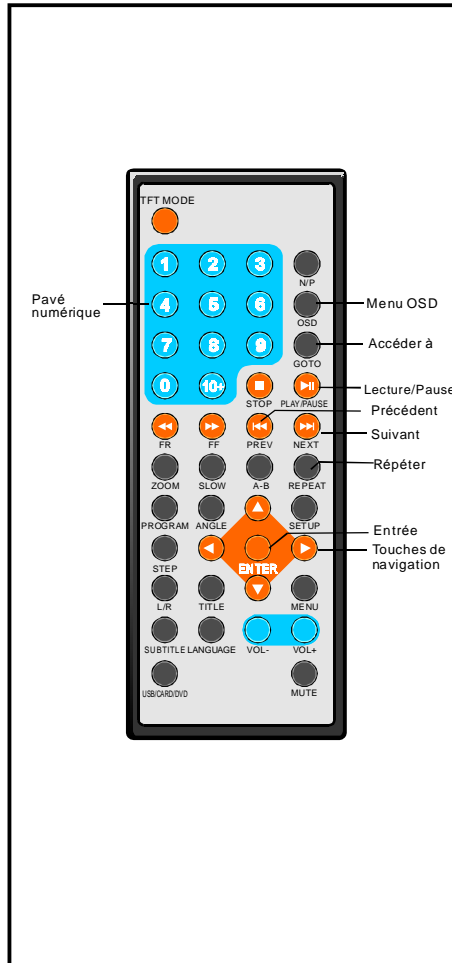

CD JPEG

I Pour les CD d'image JPEG, sélectionnez le dossier que vous souhaitez visionner en utilisant les touches de navigation. Appuyez sur la touche ENTER pour confirmer.

I Les fichiers de ce dossier s'affichent à l'écran. Sélectionnez les images en utilisant les touches de navigation HAUT/BAS. Appuyez sur la touche ENTER pour lancer le diaporama. Lorsque vous défilez sur le nom d'un fichier, la miniature de l'image s'affiche à l'écran.



I Appuyez sur OK pour afficher l'image à l'écran :



REMARQUE : Le temps de chargement du fichier et le délai d'affichage dépendent de la taille et de la résolution de l'image.

I Durant le diaporama, appuyez sur la touche MENU pour retourner au répertoire pour faire une autre sélection, ou appuyez sur la touche STOP pour passer en mode aperçu.

I Appuyez sur la touche REPEAT pour changer le mode de lecture :

-SHUFFLE (ALEATOIRE TOUT) : la lecture de l'ensemble des fichiers se produit dans un ordre aléatoire.
-RANDOM (ALEATOIRE) : un fichier est choisi au hasard pour être lu.
-SINGLE (SEUL) : lecture d'un fichier uniquement.
-REPEAT ONE (REPETITION UNIQUE) : répéter la lecture d'un fichier.
-REPEAT FOLDER (REPETITION DU DOSSIER) : lecture de tous les fichiers du dossier puis répétition.
-FOLDER (LECTURE DU DOSSIER) : lecture de tous les fichiers du dossier.

Image suivante / précédente

I Appuyez sur la touche NEXT ou PREV pour visionner l'image suivante ou précédente. En l'absence de commande, l'image suivante s'affiche au bout de 5 secondes.

Tourner les images

I Appuyez sur la touche DROITE pour tourner l'image dans le sens des aiguilles d'une montre.

I Appuyez sur la touche GAUCHE pour tourner l'image dans le sens inverse des aiguilles d'une montre.



Faire pivoter les images

I Appuyez sur la touche HAUT pour faire pivoter l'image verticalement.

I Appuyez sur la touche BAS pour faire pivoter l'image horizontalement.



Zoom avant et arrière

Appuyez sur la touche ZOOM pour passer en mode zoom.

I Appuyez sur la touche FF pour agrandir l'image de 100%, 125%, 150% ou 200%.

I Appuyez sur la touche FR pour rétrécir l'image de 50%, 75% ou 100%.



Lorsque vous faites un zoom avant, vous pouvez déplacer le point de visualisation dans l'image agrandie en utilisant les touches de navigation.

