



Saniclean®

Simplify Your Life



FUJI
ELECTRIC

MANUEL D'UTILISATION

MANUEL D'UTILISATION



Saniclean®

Simplify Your Life



Merci de lire attentivement cette notice avant d'utiliser l'appareil

SOMMAIRE

01. Consignes de sécurité	04
02. Recommandations d'utilisation	06
03. Fonctions du FUJI	07
04. Schéma général de principe	08
05. Installation du FUJI	09
06. Première utilisation	12
07. Entretien	13
08. Non utilisation prolongée	14
09. Auto diagnostic	15
10. Points à vérifier avant retour au SAV	16
11. Caractéristiques techniques de l'appareil	17
12. Certificat de Garantie	18

Nous vous remercions d'avoir choisi SANICLEAN.

SANICLEAN est une marque Européenne qui distribue des produits certifiés CE et conformes au règlement CE REACH.

L'utilisation quotidienne d'un FUJI contribue à la protection de l'environnement en réduisant de manière considérable l'utilisation du papier hygiénique.

L'utilisation quotidienne d'un FUJI est bénéfique pour la santé car elle diminue en outre de manière considérable les problèmes d'hémorroïdes et d'irritation.

L'utilisation quotidienne d'un FUJI procure détente et bien-être.



Saniclean®

Simplify Your Life

Merci de lire attentivement cette rubrique et d'utiliser le FUJI conformément aux recommandations d'utilisation.

Respectez scrupuleusement les avertissements de sécurité pour votre bien et celui des autres utilisateurs

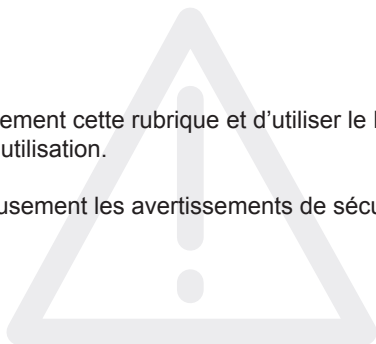

LE NON RESPECT D'UNE CONSIGNE DE SECURITE PEUT PROVOQUER DES DOMMAGES CORPORELS ET MATERIELS IMPORTANTS





Pour votre sécurité, lisez attentivement ce manuel avant toute utilisation du produit



Si une personne est incapable d'ajuster la température en toute autonomie et est susceptible d'utiliser votre appareil, vérifier que la température du siège et de l'eau sont au niveau le plus bas.



Vérifier que votre réseau est bien en 220-240 Volts. Vérifier également que votre prise de courant est aux normes en vigueur et qu'elle dispose d'une prise reliée à la terre. N'utiliser cet appareil que sur un réseau en 220-240 Volts.



Ne jamais démonter, réparer ou modifier l'appareil. Seul un technicien de SANICLEAN est habilité à le faire. Le non respect de cette consigne entraîne la nullité de la garantie.



Ne pas asperger la télécommande, l'abattant ou le câble électrique avec un liquide, ceci pourrait provoquer un court-circuit.



Ne pas utiliser de produits abrasifs ou brosses pour nettoyer votre appareil. Utilisez uniquement des éponges et des produits neutres.



Ne jamais poser, ni approcher de substances inflammables près de l'appareil, afin d'éviter toute détérioration.



Ne jamais forcer la lunette ou le couvercle à se fermer plus vite que prévu pour éviter de casser le système de fermeture ralentie. Ne pas monter ou placer des objets lourds sur l'abattant.



Ne jamais couder ou pincer le flexible d'alimentation d'eau cela affecterait la pression et engendrerait un dysfonctionnement de la fonction lavage.



En cas de non-utilisation prolongée, veillez à bien débrancher l'appareil et vidanger l'eau du réservoir de l'abattant.



Veillez à ne pas laisser tomber votre télécommande, ni l'asperger, ceci pourrait provoquer des dysfonctionnements.



En cas de basse pression d'eau il y a risque de brûlure sur la peau due à l'augmentation rapide de la température sortant des buses, faire très attention.

Veiller à respecter scrupuleusement les recommandations d'utilisation du FUJI

- N°1** En cas de non utilisation prolongée, veillez à bien débrancher le FUJI et à vidanger l'eau du réservoir (voir chapitre 8).
- N°2** Veiller à installer votre FUJI à l'abri des rayons du soleil, ceux-ci pouvant à terme décolorer l'appareil.
- N°3** Veiller à ne pas uriner sur les buses de lavage ou sur le séchoir.
- N°4** Veiller à ne jamais brancher d'autres appareils sur la prise de votre FUJI.
- N°5** Ne jamais vous appuyer sur l'abattant du FUJI.
- N°6** Il est fortement recommandé de débrancher votre FUJI en cas d'orage.
- N°7** Ne jamais utiliser votre FUJI dans des pièces dont la température est négative pour que l'eau du réservoir ne gèle pas.
- N°8** Veiller à utiliser votre FUJI avec délicatesse sans jamais forcer ni sur la télécommande, ni sur le système de fermeture amortie de l'abattant.
- N°9** Veiller à ne pas utiliser votre FUJI dans une pièce trop humide et non aérée. L'excès d'humidité pouvant exposer l'appareil à de la moisissure.
- N°10** Ne jamais monter, ni poser d'objet lourd sur le couvercle pour éviter de casser ou déformer celui-ci.
- N°11** Veiller à utiliser FUJI dans une pièce non humide, sur un WC aux normes CE, à la place de l'ancien abattant.
- N°12** Si l'eau de votre réseau est calcaire, veiller à connecter le filtre anti calcaire fourni avec votre FUJI afin d'éviter que les buses ne s'obstruent prématurément avec le calcaire.

Pour que votre FUJI soit efficace, veuillez à bien ajuster les paramètres d'utilisation, à bien vous positionner sur la lunette et à vous détendre



Télécommande

Panneau tactile avec périphérique USB sur l'unité. Batterie rechargeable en se connectant sur le port de l'appareil



Adaptation

S'adapte à la plupart des cuvettes existantes



Lavage familial

Lavage arrière par jet d'eau pour un nettoyage optimal



Séchage à air chaud

Sèche après lavage afin de stopper l'utilisation de papier toilette



Fonction massage

Une douchette unique qui produit des variations et des pulvérisations d'eau pour un lavage avec effet massant



Siège chauffant

Permet de chauffer le siège de l'abattant à sa convenance (bas = 36°C, moyen = 38°C, haut = 40°C)



Lavage féminin

Nettoyage doux, sans irritation, hygiénique et confortable



Lumière nocturne

Des Leds illuminent toute la cuvette, pour plus de confort et de sécurité



Double douchette

Deux douchettes nettoyante et auto nettoyante, l'une pour le lavage familial, l'autre pour le lavage féminin



Stérilisation par UV

Le tout nouveau dispositif de lumière UV élimine les germes et les bactéries, afin de garder une hygiène optimale



Désodorisation au carbone actif

Elimination des odeurs lorsqu'une personne est assise, s'arrête 2 mn après que la personne se soit levée



Matériau antibactérien

Les douchettes et le siège sont conçus avec un plastique spécial qui offre une protection antibactérienne à 99%



Déclipsage rapide

Appuyer sur le bouton à l'arrière droit de l'appareil afin de déclipser l'abattant de sa plaque de fixation



Descente assistée

Lunette et couvercle se ferment doucement pour éviter le bruit et optimiser la sécurité



T de dérivation

Un filtre est intégré au T de dérivation afin de purifier l'eau avant qu'elle ne s'introduise dans l'appareil



Economie d'énergie

L'appareil se place automatiquement en mode veille lorsqu'il n'est pas utilisé

Configuration

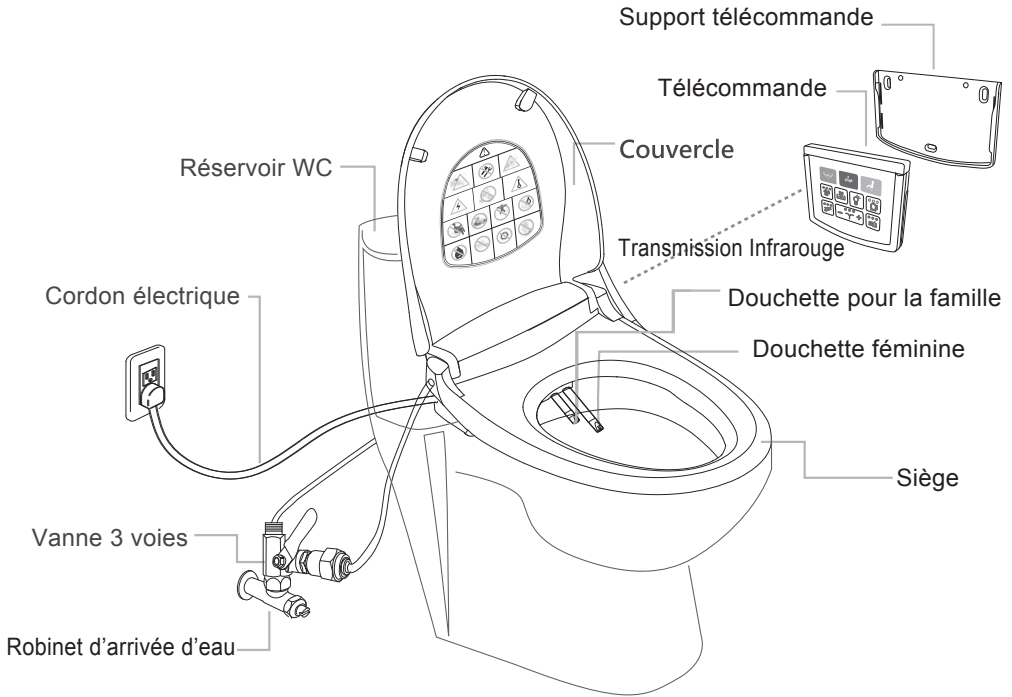

Pièces fournies

Manuel d'utilisation	Fixations abattant	Vanne + Tuyau d'alimentation	Pièces pour la télécommande
<p>Saniclean[®] FUJI USER MANUAL</p>	<p>x2 x2</p> <p>x2 x2</p> <p>x1</p>	<p>Vanne/Tuyau x 1</p>	<p>x2</p> <p>x2</p> <p>x4</p> <p>Télécommande/support x 1</p>

Etape 1 . Avant l'installation

1. Retirer l'abattant existant

Les étapes peuvent être différentes suivant le type d'abattant

Siège et couvercle

Cuvette/fixations

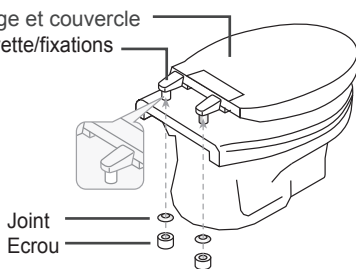

2. Après avoir couper l'eau, tirer la chasse d'eau pour vider complètement le réservoir



Fermer l'arrivée d'eau

Etape2 . Installation de la plaque de fixation

La plaque de fixation et les joints doivent être installés de la façon suivante

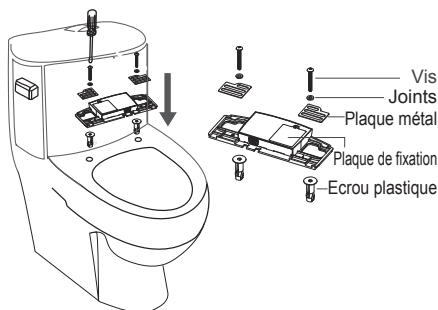

Etape3 . Connexion de la vanne 3 voies et du flexible d'alimentation d'eau

La vanne 3 voies nécessite une installation correcte afin que le filtre remplisse sa fonction. Une mauvaise installation pourrait entraîner une fuite.

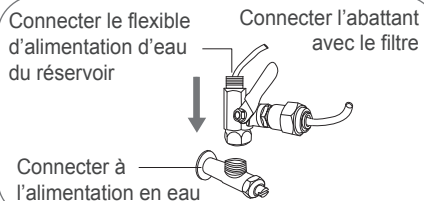

Etape 4 . Fixation de l'abattant

Glisser l'abattant dans la plaque de fixation.

Le "Click" indique que celui-ci est correctement installé .

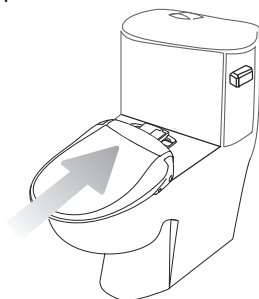

Etape 5 . Test de fonctionnement

Ouvrir doucement l'arrivée d'eau et brancher l'alimentation électrique, attendre 25 secondes. Lorsque la lumière apparait et que vous entendez un signal sonore, votre appareil est prêt à fonctionner. NB : S'asseoir sur le siège pour le test de fonctionnement, si le produit se met en fonction avant vous être assis, débrancher l'alimentation électrique et attendre 30 secondes avant de la rebrancher .

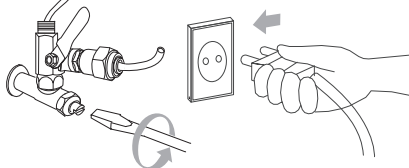

Installation de la télécommande

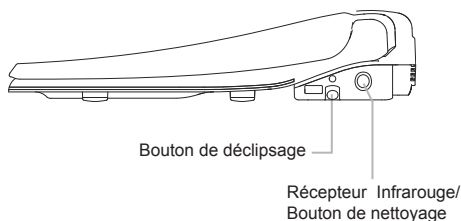

Installation de la batterie
Mettre en place la batterie dans la télécommande comme indiqué ci-dessous. Fixer le couvercle de la batterie à l'aide des vis.

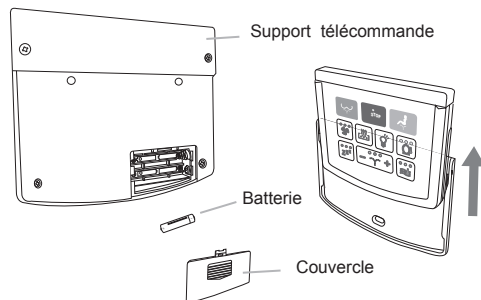

Installation de la télécommande

Testez la position de la télécommande avant de la fixer définitivement pour être certain qu'elle fonctionne correctement. Les rayons de soleil, les lampes Tri phosphores des salles de bain peuvent interférer avec le signal de la télécommande

Télécommande

Votre télécommande doit être visible et accessible à partir de l'abattant et positionnée de sorte qu'il n'y ait pas d'obstruction aux rayons Infrarouge venant du dessus de la télécommande

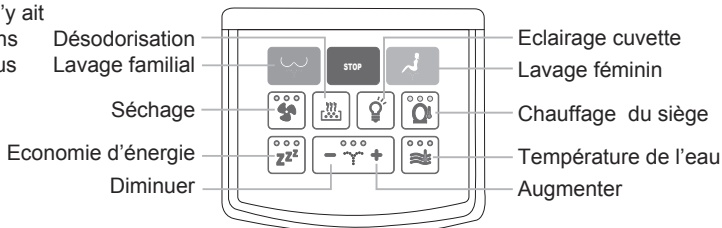

Avant utilisation

⚠ Avis Important

※ S'asseoir sur l'appareil avant utilisation

Cet appareil est équipé d'un détecteur de présence. L'appareil ne peut pas fonctionner sans la présence de quelqu'un sur le siège. L'appareil commence par laver les douchettes.

※ Jet d'eau

L'eau qui sort des douchettes sert à les nettoyer ou à ajuster la pression même lorsque l'abattant n'est pas utilisé. L'eau restante s'écoule dans la cuvette, ce n'est pas un dysfonctionnement.

※ Auto nettoyage des douchettes et stérilisation par rayon UV

L'appareil nettoie automatiquement les douchettes avant et après chaque utilisation. La stérilisation des douchettes par rayon UV se déclenche après 60 secondes et durant 3 minutes.









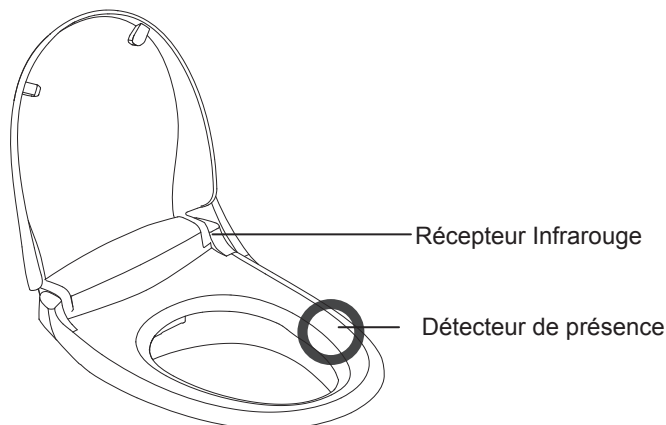











































※ Basse pression d'eau

Si l'utilisateur sent la température de l'eau augmenter rapidement dans le cas d'une basse pression de l'eau, baisser immédiatement la température de l'eau afin d'éviter toute brûlure.

Vérifier les points suivants :

- Alimentation d'eau : vérifier si l'alimentation fonctionne normalement
- Ouverture du robinet d'arrêt : vérifier que celui-ci soit entièrement ouvert
- Filtre : vérifier que le filtre du robinet n'est pas obstrué



Fonctions	Comment procéder										
Lavage familial  Lavage féminin 	1. Choisir le mode de lavage. Appuyer sur  ou  . 2. Durant le lavage, régler la pression de l'eau à l'aide des boutons + ou - . 3. Appuyer sur STOP pour arrêter le lavage.										
Massage	1. Durant le lavage, en réappuyant sur le bouton mode lavage choisi, le lavage passe en mode SPA. Le SPA est une fonction massage créé par des pulsations rythmées de la pression de l'eau. 2. Appuyer à nouveau sur le même bouton pour revenir en mode lavage normal.										
Température de l'eau 	1.Choisir la température souhaitée en appuyant sur le bouton  . 2.Il existe 4 niveaux de température, OFF-Bas-Moyen-Haut. <table border="1" data-bbox="281 409 1031 482"> <thead> <tr> <th>Niveau</th> <th>OFF</th> <th></th> <th></th> <th></th> </tr> </thead> <tbody> <tr> <td>Température de l'eau</td> <td>Température ambiante</td> <td>Bas</td> <td>Moyen</td> <td>Haut</td> </tr> </tbody> </table>	Niveau	OFF				Température de l'eau	Température ambiante	Bas	Moyen	Haut
Niveau	OFF										
Température de l'eau	Température ambiante	Bas	Moyen	Haut							
Température de séchage 	1.Choisir la température souhaitée en appuyant sur le bouton  . 2.Il existe 4 niveaux de température, OFF-Bas-Moyen-Haut. 3.Appuyer sur le bouton Stop pour arrêter le séchage. <table border="1" data-bbox="281 589 1031 663"> <thead> <tr> <th>Niveau</th> <th>OFF</th> <th></th> <th></th> <th></th> </tr> </thead> <tbody> <tr> <td>Température de séchage</td> <td>Température ambiante</td> <td>Bas</td> <td>Moyen</td> <td>Haut</td> </tr> </tbody> </table>	Niveau	OFF				Température de séchage	Température ambiante	Bas	Moyen	Haut
Niveau	OFF										
Température de séchage	Température ambiante	Bas	Moyen	Haut							
Température du siège 	1.Choisir la température souhaitée en appuyant sur le bouton  . 2.Il existe 4 niveaux de température, OFF-Bas-Moyen-Haut. <table border="1" data-bbox="281 754 1031 827"> <thead> <tr> <th>Niveau</th> <th>OFF</th> <th></th> <th></th> <th></th> </tr> </thead> <tbody> <tr> <td>Température du siège</td> <td>Température ambiante</td> <td>Bas</td> <td>Moyen</td> <td>Haut</td> </tr> </tbody> </table>	Niveau	OFF				Température du siège	Température ambiante	Bas	Moyen	Haut
Niveau	OFF										
Température du siège	Température ambiante	Bas	Moyen	Haut							
Désodorisation 	Appuyer sur le bouton  pour activer ou désactiver la désodorisation.										
Lumière nocturne 	Appuyer sur le bouton  pour activer ou désactiver la lumière nocturne. La lumière s'allume dès le branchement de la prise.										
Economie d'énergie 	Choisir la durée d'économie d'énergie en appuyant sur le bouton  . Lorsque l'économie d'énergie est activée, il suffit de s'asseoir sur le siège pour que l'appareil fonctionne à nouveau. <table border="1" data-bbox="281 1125 1031 1199"> <thead> <tr> <th>Niveau</th> <th>OFF</th> <th></th> <th></th> <th></th> </tr> </thead> <tbody> <tr> <td>Heures</td> <td>Pas d'économie</td> <td>4 heures</td> <td>8 heures</td> <td>12 heures</td> </tr> </tbody> </table>	Niveau	OFF				Heures	Pas d'économie	4 heures	8 heures	12 heures
Niveau	OFF										
Heures	Pas d'économie	4 heures	8 heures	12 heures							
Stérilisation par lumière UV	L'appareil stérilise automatiquement les buses de lavage par une lumière UV pendant 3 minutes, 60 secondes après chaque utilisation										
Bouton Nettoyage de secours	En cas de non-fonctionnement de la télécommande, appuyer sur le bouton rond de nettoyage pour activer le lavage familial et appuyer à nouveau pour l'interrompre.										



En cas d'anomalies constatées

- Fuite d'eau constante
- Siège fêlé
- Pas d'électricité malgré la prise branchée
- Mauvaise odeur à proximité du siège
- Fuite électrique
- Autre dysfonctionnement



Ne plus utiliser l'appareil

- Débrancher la prise de courant
- Fermer l'arrivée d'eau
- Appeler le service après-vente

Entretien et Nettoyage



Débrancher impérativement l'appareil avant le nettoyage

Ne pas vaporiser d'eau ou de produit ménager directement sur l'appareil ou son cordon d'alimentation. Essuyer l'appareil avec un chiffon doux et humide.

Aérer chaque jour votre salle de bain ou WC. Un environnement trop humide peut engendrer des dysfonctionnements.

1 Nettoyage du siège

Utiliser un chiffon doux et humide pour nettoyer et doux et sec pour essuyer.

Ne pas utiliser de chiffon rêche ou de papier toilette pour essuyer le plastique pour ne pas rayer les surfaces.

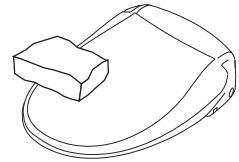

2 Nettoyage de la zone entre l'abattant et la cuvette

1. Enlever l'abattant :

- Presser le bouton de déclipage de l'abattant sur le côté droit de l'appareil.
- Tirer le produit vers l'avant avec la main.
- Lors du retrait attention de ne pas trop tirer sur le cordon électrique et le tube d'alimentation d'eau.

2. Nettoyer la surface en de la cuvette et l'arrière du boîtier.

3. Replacer l'abattant : glisser le produit sur sa plaque de fixation.

Le "Click" indique que le produit est bien enclenché.

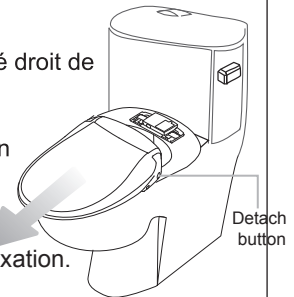

3 Nettoyage des douchettes

1. Enfiler un gant ménager.
2. Appliquer un peu de liquide vaisselle dilué ou un détergent neutre sur un chiffon doux et nettoyer le bras des douchettes.
3. Utiliser une brosse à dents pour nettoyer les buses de lavage.
4. Les douchettes se rétractent d'elles même.

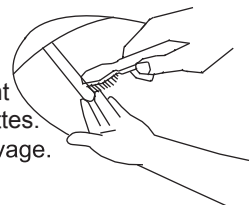

08. En cas de non utilisation prolongée

En cas de non utilisation prolongée, il est recommandé d'effectuer les opérations suivantes :

- ETAPE 1** Débrancher l'appareil en retirant le câble de la prise
- ETAPE 2** Fermer le robinet d'arrivée d'eau
- ETAPE 3** Déclipser l'abattant en appuyant sur le bouton prévu à cet effet
- ETAPE 4** Vidanger le réservoir d'eau de l'appareil en dévissant le bouchon à l'aide d'une pièce de monnaie
- ETAPE 5** Après la vidange du réservoir, revisser correctement le bouchon

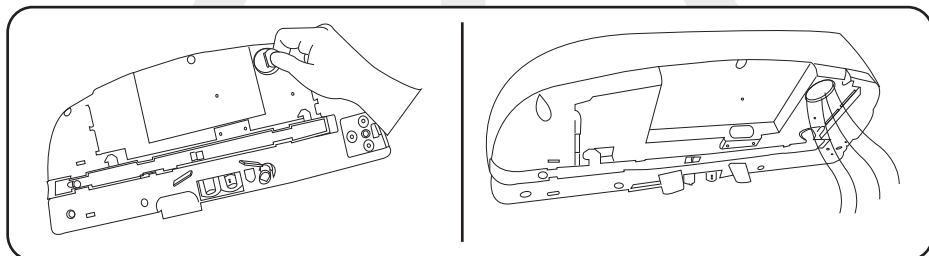

AVANT D'UTILISER A NOUVEAU LE FUJI

- ETAPE 1** Ouvrir le robinet d'arrivée d'eau
- ETAPE 2** Rebrancher la prise de courant

A vérifier avant de contacter le SAV

	Problème	Cause possible	Solution
1	J'ai sélectionné la fonction mais l'appareil ne fonctionne pas	<ul style="list-style-type: none"> ▪ Vérifiez le branchement électrique ▪ Vous avez activé le séchage en même temps que le la 	<ul style="list-style-type: none"> ▪ Branchez le cordon électrique ▪ Séchez après le lavage
2	J'ai pas ou peu de pression d'eau	<ul style="list-style-type: none"> ▪ Vérifiez que la vanne 3 voies est ouverte ▪ Vérifier que le tube d'alimentation d'eau n'est pas entortillé ▪ Vérifiez que les buses des douchettes ne sont pas bouchées ▪ Vérifiez que le bras des douchettes n'est pas sale 	<ul style="list-style-type: none"> ▪ Ouvrez la vanne 3 voies ▪ Démêlez le tube d'alimentation d'eau ▪ Nettoyez les buses des douchettes de lavage ▪ Nettoyez le bras des douchettes
3	L'eau s'arrête de façon inattendue	<ul style="list-style-type: none"> ▪ Le temps de lavage a excédé 3 mn ▪ Vous êtes mal positionné sur le siège ▪ Il y a une panne de courant 	<ul style="list-style-type: none"> ▪ Recommencez le lavage ▪ Ajustez votre position sur le siège ▪ Débranchez puis rebranchez l'alimentation électrique
4	Ma télécommande ne fonctionne pas	<ul style="list-style-type: none"> ▪ Vous ne recevez pas le signal infrarouge ▪ La batterie est déchargée ▪ Vous êtes mal positionné sur le siège 	<ul style="list-style-type: none"> ▪ Déplacez la localisation de la télécommande ▪ Rechargez la batterie ▪ Ajustez votre position sur le siège
5	Mon siège n'est pas chaud	<ul style="list-style-type: none"> ▪ La température du siège est réglée sur OFF ▪ Dysfonctionnement de la télécommande 	<ul style="list-style-type: none"> ▪ Réglez à nouveau la température du siège ▪ Reportez vous au point 4
6	L'eau ne chauffe pas	<ul style="list-style-type: none"> ▪ La température de l'eau est réglée sur OFF ▪ Dysfonctionnement de la télécommande 	<ul style="list-style-type: none"> ▪ Réglez à nouveau la température de l'eau ▪ Reportez vous au point 4
7	J'ai un problème de séchage	<ul style="list-style-type: none"> ▪ La température de séchage est réglée sur OFF ▪ Dysfonctionnement de la télécommande 	<ul style="list-style-type: none"> ▪ Réglez à nouveau la température de séchage ▪ Reportez vous au point 4
8	J'ai un problème de désodorisation	<ul style="list-style-type: none"> ▪ Vous êtes mal positionné sur le siège ▪ Dysfonctionnement de la télécommande 	<ul style="list-style-type: none"> ▪ Ajustez votre position sur le siège ▪ Reportez vous au point 4

Avant de retourner votre FUJI au SAV, veuillez prendre contact avec SANICLEAN qui vous indiquera la procédure à suivre.

Pour faciliter cette procédure, vérifiez préalablement les points suivants :

POINTS A VERIFIER

L'appareil ne fonctionne plus du tout :

1. Le câble est-il correctement branché ?
2. L'appareil est-il sur Marche (ON) ?
3. Y-a-il des témoins lumineux allumés ?
4. L'utilisateur est-il détecté par l'appareil ?

Les fonctions lavage (Familial et Féminin) ne fonctionnent plus :

1. L'arrivée d'eau est-elle ouverte ?
2. N'y-a-t-il pas de fuite dans le tube d'arrivée d'eau ?
3. Le tube d'arrivée d'eau n'est-il pas bouché par un corps étranger ?
4. Le jet des buses n'est-il pas bouché par un corps étranger ?
5. Le jet des buses ne semble-t-il pas obstrué par du calcaire ?
6. Quels témoins sont allumés ?

La pression d'eau est faible :

1. L'arrivée d'eau est-elle ouverte au maximum ?
2. Le tube d'arrivée d'eau n'est-il pas bouché par un corps étranger ou entortillé ?
3. Sur quel niveau de pression d'eau l'appareil est-il réglé ?

La température de l'eau, du séchage ou de la lunette ne fonctionnent pas :

1. L'appareil est-il branché sur le secteur ?
2. Ces fonctions sont-elles activées ?
3. Sur quel niveau de température sont réglés l'eau, le séchage et la lunette ?

MUNISSEZ VOUS DE VOTRE FACTURE D'ACHAT, AINSI QUE DU NUMBER DE SERIE DE VOTRE FUJI, ILS VOUS SERONT DEMANDES POUR TOUT RETOUR SAV



	FUJI	FUJI Allongé
Alimentation Electrique	AC 200-240V 50/60Hz	
Longueur du câble électrique	1,20 m	
Pression d'eau	De 0,69 bar à 7,35 bars	
Puissance électrique : <ul style="list-style-type: none"> • Chauffage de l'eau • Chauffage du siège • Chauffage du séchage 	<ul style="list-style-type: none"> • 1000W • 52W • 130W 	
Protection Court Circuit	15 mA (GFCI)	
Dimensions	L 490 x l 375 x H 110 mm	L 520 x l 375 x H 110 mm
Poids	3,1 Kg ± 0.3	

Veiller à bien remplir les éléments du certificat de garantie. En cas de retour SAV, ces informations, ainsi que la facture d'origine seront exigées

NOM DU PRODUIT :	SANICLEAN
NOM DU MODELE	FUJI
N° de série (sur l'appareil)	<input type="text"/>
DATE D'ACHAT	<input type="text"/>
GARANTIE	SIMPLE

1. La garantie est d'une durée de 2 ans à compter de la date d'achat mentionnée sur la facture d'achat.
2. La garantie comprend la main d'œuvre pour la réparation, ainsi que toutes les pièces de rechange nécessaires.
3. La garantie n'est applicable que si les éléments ci-dessus sont fournis intégralement avec copie de la facture.
4. La garantie s'applique uniquement sur les pièces défectueuses du fait du constructeur et non sur les pièces endommagées par l'utilisateur, notamment :
 - En cas de démontage par toute personne autre que les techniciens SANICLEAN habilités.
 - Installation non conforme à nos recommandations.
 - Dommages dus à des éléments extérieurs (tempête, incendie, ...)
 - Branchement sur une prise électrique non conforme.
 - Et plus généralement tous dommages liés à une utilisation autre que celles indiquées dans le manuel d'utilisation.

SANICLEAN SAS
SERVICE APRES VENTES
55, rue Camille Pelletan
33150 CENON
+33 (0)5 56 81 56 72



13

EN 55014-1 :2006+A1 :2009

EN55014-2 :1997+A1 :2001+A2 :2008 EUT Cat.II

EN60335-1:2002+A11:2004+A1:2004+A12:2006+A2:2006+A13:2008+A14:2010

EN60335-2-84 :2003+A1 :2008

Fabriqu é à TW pour SANICLEAN SARL

55, RUE Camille Pelletan

33150 CENON

+33 (0)5 56 81 56 72

CIUP 8100

DOP N° BTW-01-2013-11-20



CE PRODUIT ET SES ACCESSOIRES NE DOIVENT PAS ETRE
JETES AVEC VOS DECHETS MENAGER.

SI VOUS SOUHAITEZ VOUS SEPARER DE VOTRE PRODUIT,
VEILLEZ A LE DEPOSER DANS UNE DECHETTERIE PREVUE
A CET EFFET ;

VOUS POUVEZ EGALEMENT PRENDRE CONTACT
DIRECTEMENT AVEC LE REVENDEUR DE SANICLEAN AFIN
DE VOIR COMMENT PROCEDER A L' ELIMINATION DE
VOTRE ANCIEN FUJI



Saniclean®

Simplify Your Life



Saniclean®

Simplify Your Life

Pour Plus d'inFormation

www.saniclean.fr