

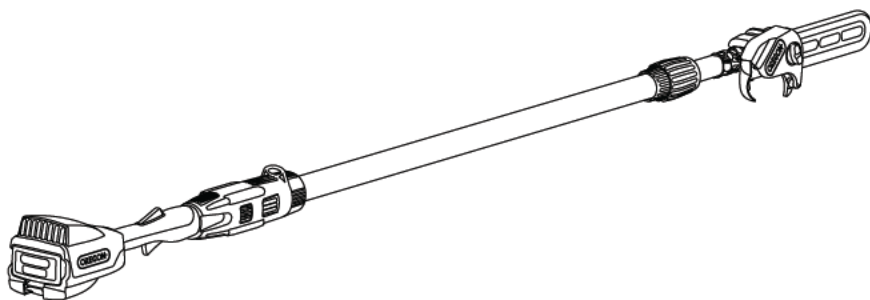

Cordless Tool System



**ORIGINAL INSTRUCTION MANUAL
POLE SAW MODEL PS250**

**MANUEL D'UTILISATION ORIGINAL
ELAGUEUR SUR PERCHE PS250**

**ORIGINALBEDIENUNGSANLEITUNG
HOCHENTASTER MODELL PS250**

**ORIGINAL BRUGSANVISNING
STÅNGSÅG MODELL PS250**

**ОРИГИНАЛЬНОЕ РУКОВОДСТВО ПО
ЭКСПЛУАТАЦИИ
ШТАНГОВАЯ ПИЛА МОДЕЛЬ PS250**

**PŮVODNÍ NÁVOD K POUŽITÍ
VYVĚTVOVACÍ PÍLA MODEL PS250**

**ORIGINAL BRUGSANVISNING
STANGSAV MODEL PS250**

**ΑΡΧΙΚΟ ΕΓΧΕΙΡΙΔΙΟ ΟΔΗΓΙΩΝ
ΚΟΝΤΑΡΟΑΛΥΣΟΠΡΙΟΝΟ, ΜΟΝΤΕΛΟ PS250**

**MANUAL DE INSTRUCCIONES ORIGINAL
PODADORA DE ALTURA MODELO PS250**

**ALKUPERÄINEN KÄYTTÖOPAS
TANKOSAHA MALLI PS250**

**MANUALE DI ISTRUZIONI ORIGINALE
POTATORE TELESCOPICO
MODELLO PS250**

**ORIGINELE HANDLEIDING
TELESCOPISCHE KETTINGZAAG
MODEL PS250**

**OREGON® INSTRUKSJONSBOK
STAMMEKVISTER MODELL PS250**

**ORYGINALNA INSTRUKCJA OBSŁUGI
PILARKA Z WYSIĘGNIKIEM
MODEL PS250**

**MANUAL DE INSTRUÇÕES ORIGINAL
MOTO-SERRA PODADORA
MODELO PS250**

**MANUAL DE INSTRUCTIUNI ORIGINAL
MOTOFERĂSTRĂU CU TIAJĂ
MODEL PS250**

**PŮVODNÝ NÁVOD NA POUŽITIE
VYVĚTVOVACIA PÍLA - MODEL PS250**

**ОРИГІНАЛЬНА ІНСТРУКЦІЯ — ПОСІБНИК
ШТАНГОВА ПИЛА, МОДЕЛЬ PS250**



ENGLISH 6

▲ WARNING: READ AND UNDERSTAND ALL SAFETY WARNINGS AND ALL INSTRUCTIONS. FAILURE TO FOLLOW THE WARNINGS AND INSTRUCTIONS MAY RESULT IN ELECTRIC SHOCK, FIRE AND/OR SERIOUS INJURY. SAVE ALL WARNINGS AND INSTRUCTIONS FOR FUTURE REFERENCE.

This instruction manual contains translations of a manual drafted in English and are provided to assist those who do not speak English as their first language. Being a technical writing, some terms may not have a like or equivalent meaning as translated. Therefore, you should not rely on this translation, and should cross-reference the English version, where relying on the translated instructions could result in harm to your person or property.

FRANÇAIS 38

▲ AVERTISSEMENT : PRENEZ CONNAISSANCE DE TOUS LES AVERTISSEMENTS ET CONSIGNES DE SÉCURITÉ. L'INOBSERVATION DE CES AVERTISSEMENTS ET CONSIGNES COMPORTE DES RISQUES D'ÉLECTROCUTION, D'INCENDIE ET/OU DE LÉSIONS GRAVES. RANGEZ CES CONSIGNES ET AVERTISSEMENTS EN LIEU SÛR AFIN DE POUVOIR LES CONSULTER ULTÉRIEUREMENT.

Ce manuel d'utilisation contient plusieurs traductions d'un document rédigé en anglais. Ces traductions visent à aider les utilisateurs dont l'anglais n'est pas la langue maternelle. Comme il s'agit d'un document technique, certains termes sont susceptibles de prendre une signification différente après traduction. Par conséquent, vous ne devez pas vous fier aveuglément à cette traduction. Reportez-vous à la version anglaise si vous percevez que le respect des consignes traduites pourrait occasionner des dommages matériels ou des lésions corporelles.

DEUTSCH 70

▲ WARNHINWEIS: SIE MÜSSEN DIE SICHERHEITSWARNUNGEN UND ANWEISUNGEN SORGFÄLTIG LESEN UND VERSTEHEN. NICHTBEACHTUNG DER WARNUNGEN UND ANWEISUNGEN KÖNNTE ZU STROMSCHLÄGEN, FEUER SOWIE SCHWEREN VERLETZUNGEN FÜHREN. BEWAHREN SIE SÄMTLICHE WARNUNGEN UND ANWEISUNGEN ZUM NACHLESEN ZU EINEM SPÄTEREN ZEITPUNKT AUF.

Diese Bedienungsanleitung wurde aus dem Englischen übersetzt und soll jenen als Hilfe dienen, deren Muttersprache nicht Englisch ist. Da es sich um eine technische Beschreibung handelt, könnte es sein, dass für einige Begriffe keine genau entsprechende oder gleichwertige Übersetzung besteht. Daher sollten Sie sich nicht ausschließlich auf diese Übersetzung verlassen und auch die englische Version zu Rate ziehen, wenn Sie oder Ihr Eigentum aufgrund einer möglicherweise ungenauen Übersetzung Schaden nehmen könnten.

SVENSKA 102

▲ VARNING: LÄS OCH FÖRSTÅ ALLA SÄKERHETSVARNINGAR OCH ALLA ANVISNINGAR. UNDERLÅTENHET ATT FÖLJA VARNINGARNA OCH ANVISNINGAR KAN LEDA TILL ELSTÖTAR, BRAND OCH/ELLER ALLVARLIGA PERSONSKADOR. SPARA ALLA VARNINGAR OCH ANVISNINGAR FÖR FRAMTIDA BRUK.

Denna bruksanvisning innehåller översättningar av en manual som författats på engelska och tillhandahålls för att underlätta för dem som inte har engelska som deras första språk. Eftersom detta är ett tekniskt dokument kanske vissa begrepp inte har en likadan lydelse eller motsvarighet när de översätts. Du ska därför inte lita på denna översättning och ska göra korshänvisningar till den engelska versionen eftersom att förlita sig på de översatta anvisningarna skulle kunna leda till personskador eller saksador.

РУССКИЙ 134

▲ ОСТОРОЖНО: ПРОЧИТАЙТЕ И УЯСНИТЕ ВСЕ ПРЕДУПРЕЖДЕНИЯ БЕЗОПАСНОСТИ И ИНСТРУКЦИИ. НЕВЫПОЛНЕНИЕ ПРЕДУПРЕЖДЕНИЙ ИЛИ ИНСТРУКЦИЙ МОЖЕТ ПРИВЕСТИ К ПОРАЖЕНИЮ ЭЛЕКТРИЧЕСКИМ ТОКОМ, ПОЖАРУ И/ИЛИ СЕРЬЕЗНЫМ ТРАВМАМ. СОХРАНИТЕ ВСЕ ПРЕДУПРЕЖДЕНИЯ И ИНСТРУКЦИИ, ЧТОБЫ ОБРАЩАТЬСЯ К НИМ В ДАЛЬНЕЙШЕМ.

TABLE DES MATIÈRES

PICTOGRAMMES ET ÉTIQUETTES	39
LEXIQUE RELATIF AUX ELAGUEURS SUR PERCHE	40
IDENTIFICATION DU PRODUIT	41
RÈGLES DE SÉCURITÉ	42
MISES EN GARDE GÉNÉRALES RELATIVES	
AUX OUTILS ÉLECTRIQUES	42
SÉCURITÉ DANS LA ZONE DE TRAVAIL	42
SÉCURITÉ ÉLECTRIQUE.	42
SÉCURITÉ INDIVIDUELLE.	43
UTILISATION ET ENTRETIEN D'UN OUTIL ÉLECTRIQUE.	43
UTILISATION ET ENTRETIEN D'UN OUTIL ALIMENTÉ PAR ACCUS	44
MAINTENANCE	44
MISES EN GARDE RELATIVES AUX ELAGUEURS SUR PERCHE.	44
STOCKAGE, TRANSPORT ET MISE AU REBUT	46
SÉCURITÉ DES ACCUS	47
SÉCURITÉ DU CHARGEUR.	48
DÉBALLAGE ET ASSEMBLAGE	49
ASSEMBLAGE DU MANCHETÉLESCOPIQUE.	49
REPLISSAGE DU RÉSERVOIR D'HUILE	
DE LUBRIFICATION DU GUIDE ET DE LA CHAÎNE.	50
ASSEMBLAGE DU GUIDE-CHAÎNE ET DE LA CHAÎNE	51
TENSION DE LA CHAÎNE	52
UTILISATION DE L'ELAGUEUR SUR PERCHE.	53
BATTERIE ET CHARGEUR D'ACCUS	53
FONCTIONNEMENT GÉNÉRAL.	55
COUPE.	57
MAINTENANCE ET NETTOYAGE	60
INSPECTION	60
NETTOYAGE	61
AFFÛTAGE DE LA CHAÎNE.	61
ENTRETIEN DU GUIDE-CHAÎNE	63
REPLACEMENT D'UNE CHAÎNE USÉE	63
REPLACEMENT D'UN GUIDE-CHAÎNE USÉ.	63
REPLACEMENT DU PIGNON D'ENTRAÎNEMENT	64
TENSION DE CHAÎNE	64
BATTERIE D'ACCUS	64
CHARGEUR.	64
DÉPANNAGE	65
CARACTÉRISTIQUES ET COMPOSANTS	67
GARANTIE ET SERVICES.	68
CE - DÉCLARATION DE CONFORMITÉ	69
SERVICE À LA CLIENTÈLE PAR PAYS.	582

PICTOGRAMMES ET ÉTIQUETTES

Ces pictogrammes et étiquettes sont apposés sur l'élagueur sur perche, les accus et leur chargeur.

PICTOGRAMME	DÉNOMINATION	EXPLICATION
	CONSTRUCTION DE CLASSE II	DÉSIGNE LES OUTILS DE CONSTRUCTION À DOUBLE ISOLATION
	PICTOGRAMME DE MISE EN GARDE	INDIQUE QUE LE TEXTE QUI SUIT EXPLIQUE UN DANGER, UN AVERTISSEMENT OU UNE MISE EN GARDE
	LIRE LES CONSIGNES	LE MANUEL D'UTILISATION ORIGINAL CONTIENT DES CONSIGNES DE SÉCURITÉ ET D'EXPLOITATION IMPORTANTES. LISEZ ATTENTIVEMENT CES CONSIGNES ET RESPECTEZ-LES
	PORT DE LUNETTES DE PROTECTION	LE PORT DE LUNETTES DE PROTECTION S'IMPOSE LORS DE TOUT USAGE DE L'ELAGUEUR SUR PERCHE
	PORT DE PROTECTION AUDITIVE	LE PORT DE PROTECTION AUDITIVE S'IMPOSE LORS DE TOUT USAGE DE L'ELAGUEUR SUR PERCHE
	PORT DE GANTS DE PROTECTION	LE PORT DE GANTS DE PROTECTION S'IMPOSE LORS DE TOUT USAGE DE L'ELAGUEUR SUR PERCHE ET DE TOUTE MANIPULATION DE LA CHAÎNE
	PORT D'UN CASQUE DE PROTECTION	LE PORT D'UN CASQUE DE PROTECTION S'IMPOSE LORS DE TOUT USAGE DE L'ELAGUEUR SUR PERCHE
	PORT DE CHAUSSURES DE SÉCURITÉ	LE PORT DE CHAUSSURES DE PROTECTION S'IMPOSE LORS DE TOUT USAGE DE L'ELAGUEUR SUR PERCHE
	PUISSANCE ACOUSTIQUE	LE NIVEAU DE PUISSANCE ACOUSTIQUE S'ÉLÈVE À 103 DB
	PRISE À DEUX MAINS	LA PRISE À DEUX MAINS DE L'ELAGUEUR SUR PERCHE EST IMPÉRATIVE
	PRISE À UNE MAIN	ABSTENEZ-VOUS DE TENIR L'ELAGUEUR SUR PERCHE D'UNE SEULE MAIN
	ABSTENEZ-VOUS D'UTILISER UNE ECHELLE	ABSTENEZ-VOUS DE MONTER SUR UNE ECHELLE LORS DE TOUTE UTILISATION DE CET ELAGUEUR
	NE PAS INCINÉRER	ABSTENEZ-VOUS DE TOUTE ÉLIMINATION PAR LE FEU
	NE PAS METTRE AU REBUT	ABSTENEZ-VOUS DE TOUTE MISE AU REBUT AVEC LES ORDURES MÉNAGÈRES CONFIEZ CET ELAGUEUR À UN RECYCLEUR AGRÉÉ
	ABSTENEZ-VOUS D'EXPOSER CET OUTIL À LA PLUIE	ABSTENEZ-VOUS D'UTILISER CET ELAGUEUR SOUS LA PLUIE
	EXCLUSIVEMENT À USAGE INTÉRIEUR	OUTIL EXCLUSIVEMENT CONÇU POUR UN USAGE INTÉRIEUR
	TEMPÉRATURE D'EXPLOITATION	N'EMPLOYEZ LA BATTERIE D'ACCUS QU'À UNE TEMPÉRATURE COMPRISE ENTRE 0 °C ET 40 °C (32 °F ET 104 °F).
	OUTIL COUPANT	OUTIL COUPANT. ABSTENEZ-VOUS DE TOUT CONTACT AVEC LA CHAÎNE AVANT D'EN AVOIR RETIRÉ LA BATTERIE D'ACCUS POUR LA DÉSACTIVER
	SOYEZ PRUDENT AU VOISINAGE DE LIGNES ÉLECTRIQUES	ABSTENEZ-VOUS D'UTILISER CET ELAGUEUR SUR PERCHE À PROXIMITÉ DE TOUT CONDUCTEUR SUSCEPTIBLE DE VÉHICULER UN COURANT ÉLECTRIQUE
	DÉPOSER LA BATTERIE D'ACCUS	RETIREZ LA BATTERIE D'ACCUS AVANT DE PROCÉDER À TOUTE OPÉRATION DE MAINTENANCE.
	RETIREZ LA BATTERIE AVANT LE TRANSPORT	RETIREZ LA BATTERIE DE LA SCIE À PERCHE AVANT L'ENTREPOSAGE, LE TRANSPORT OU L'ÉLIMINATION.
	ZONE DE PROTECTION DES PERSONNES	CERCLE DE 6 M (20 PIEDS) DE RAYON DÉCRIT AUTOUR DE L'OPÉRATEUR ET DONT LA SURFACE, NON CONTENT DE NE PRÉSENTER AUCUN RISQUE DE TREBUCHÈMENT, DOIT RESTER LIBRE DE TOUT PASSANT, SPECTATEUR, ENFANT ET/OU ANIMAL DOMESTIQUE.

LEXIQUE RELATIF AUX ELAGUEURS SUR PERCHE

Bride d'alignement : pièce en saillie montée sur le coussinet d'appui du guide et s'emboîtant dans la fente du guide.

Graisseur automatique : dispositif de lubrification automatique de la chaîne et de son guide.

Coussinet d'appui du guide : coussinet de montage visible sur la tête de coupe et contribuant à l'alignement correct du guide-chaîne.

Fente du guide : partie ajourée du guide-chaîne conçue pour s'emboîter sur la bride d'alignement et le goujon de montage.

Protège-guide : fourreau en matière plastique assurant la protection de la chaîne et de son guide lorsque l'élagueur est inutilisé

Crochet d'élagage : pièce incurvée en métal montée à l'extrémité de la tête de coupe et servant à dégager les branches après leur coupe.

Zone de protection des personnes : cercle de 6 m (20 pieds) de rayon décrit autour de l'opérateur et dont la surface, non content de ne présenter aucun risque de trébuchement, doit rester libre de tout passant, spectateur, enfant et/ou animal domestique.

Jauge de la chaîne : épaisseur du maillon d'entraînement de la chaîne indiquée par le numéro de référence estampé sur les maillons d'entraînement.

Pas de la chaîne : distance entre trois rivets consécutifs de la chaîne divisée par deux et indiquée par le numéro de référence estampé sur les maillons d'entraînement.

Défecteur de débris : goulotte en matière plastique montée sur la tête de coupe et conçue pour canaliser la sciure et les copeaux en les éloignant de l'opérateur pendant toute coupe.

Outil d'ajustage de jauge de profondeur : outil que l'on place sur la chaîne lors de son affûtage pour régler correctement la hauteur du limiteur de profondeur.

Maillon d'entraînement : maillon de chaîne en forme d'aileron qui s'emboîte dans la rainure du guide-chaîne.

Pignon d'entraînement : roue dentée assurant l'entraînement de la chaîne.

Manche télescopique : manche assurant la jonction entre l'unité motrice et la tête de coupe et susceptible d'être allongé pour atteindre les branches plus élevées.

Collier d'extension : pièce tournante en matière plastique montée sur le manche télescopique qu'il convient de desserrer pour permettre l'extension du manche et de resserrer pour maintenir ce dernier en place.

Guide d'affûtage : outil dont l'utilisation conjointe avec la lime d'affûtage appropriée garantit que les gouges de la chaîne seront aiguisées selon l'angle approprié.

Guide-chaîne : structure rainurée assurant le soutien et le guidage de la chaîne. Élément désigné parfois tout simplement par le terme « guide ».

Harnais : porté par l'opérateur et raccordé à l'élagueur sur perche, ce dispositif de sécurité contribue à répartir le poids de cet élagueur.

Boîtier du moteur : enveloppe en matière plastique dans laquelle l'arbre télescopique est monté lors de l'assemblage.

Unité motrice de l'élagueur sur perche : élagueur sur perche dépourvue de son arbre télescopique, de sa chaîne et de son guide.

Poignée arrière : poignée de soutien placée à l'arrière ou vers l'arrière de la scie.

Chaîne : boucle composée d'une chaîne de maillons à gouges conçue pour trancher le bois, mue par l'unité motrice et soutenue par le guide-chaîne. Élément désigné parfois tout simplement par le terme « chaîne ».

Carter latéral : capot latéral de protection monté sur la tête de coupe et assurant la protection du pignon d'entraînement et de la vis de tension.

Broche de Tendeur : pièce métallique solidaire de la vis de tension et passant à travers l'orifice que présente le guide-chaîne.

Vis de tension : pièce fileté, montée à l'intérieur de la tête de coupe dont il convient d'agir sur le serrage pour régler la tension de la chaîne.

Dispositif de blocage de la gâchette : verrou mobile interdisant tout actionnement involontaire du commutateur à gâchette tant que personne ne l'aura déverrouillé.

Commutateur à gâchette : dispositif autorisant la mise sous tension / hors tension de l'élagueur.

Pièces d'usure : pièces telles que la chaîne et le guide-chaîne susceptibles d'être remplacées par l'utilisateur en raison de leur usure en cours d'exploitation.

IDENTIFICATION DU PRODUIT

PRÉSENTATION DE L'ELAGUEUR SUR PERCHE

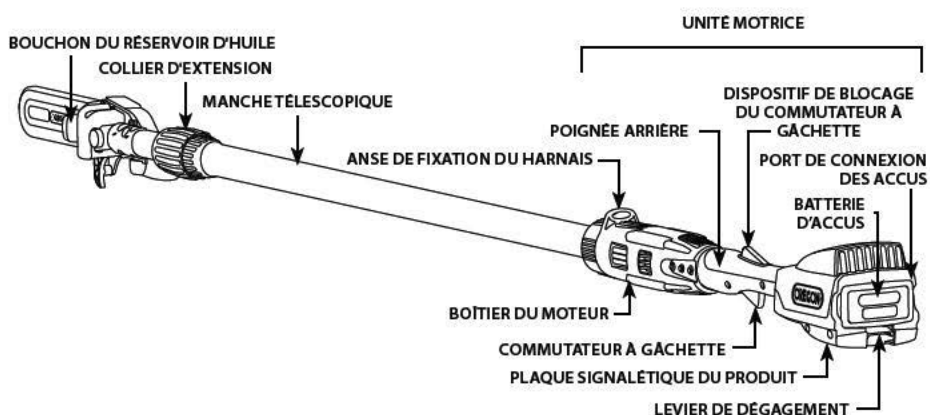
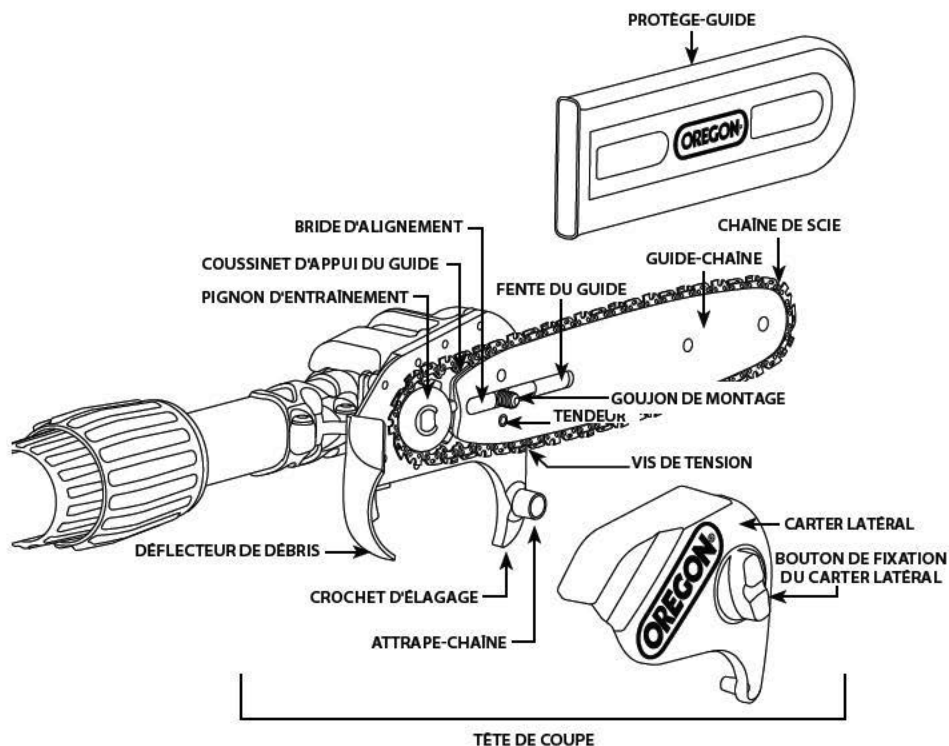

REMARQUE : Reportez-vous au chapitre « Déballage et assemblage » pour consulter une liste des éléments inclus.

INTRODUCTION

Cet élagueur sur perche est conçu pour l'entretien des arbres et l'élagage de branches dont le diamètre est inférieur ou égal à 20 cm (8 pouces). Tout autre usage est déconseillé et susceptible d'occasionner des lésions corporelles. Néanmoins, l'existence de risques résiduels tels que la projection d'objets est avérée en dépit du recours à cette technologie. L'opérateur est invité à prendre connaissance de toutes les mesures de sécurité et à les respecter à la lettre afin de réduire l'importance des lésions potentielles associées à ces risques.

RÈGLES DE SÉCURITÉ

MISES EN GARDE GÉNÉRALES RELATIVES AUX OUTILS ÉLECTRIQUES

⚠ AVERTISSEMENT : PRENEZ CONNAISSANCE DE TOUS LES AVERTISSEMENTS ET CONSIGNES DE SÉCURITÉ. L'INOBSEVATION DE CES AVERTISSEMENTS ET CONSIGNES COMPORTE DES RISQUES D'ÉLECTROCUTION, D'INCENDIE ET/OU DE LÉSIONS GRAVES.



RANGÉZ CES AVERTISSEMENTS ET CONSIGNES EN LIEU SÛR AFIN DE POUVOIR LES CONSULTER ULTÉRIEUREMENT. L'EXPRESSION « OUTIL ÉLECTRIQUE » MENTIONNÉE DANS LES AVERTISSEMENTS FAIT RÉFÉRENCE À VOTRE OUTIL ÉLECTRIQUE (FILAIRE) À ALIMENTATION SECTEUR OU À VOTRE OUTIL ÉLECTRIQUE (SANS FIL) À ALIMENTATION PAR ACCUS.

SÉCURITÉ DANS LA ZONE DE TRAVAIL

- Veillez à ce que la zone de travail soit propre et bien éclairée. *Les zones de travail encombrées ou sombres sont propices aux accidents.*
- Abstenez-vous d'utiliser quelque outil électrique que ce soit dans des atmosphères explosives telles que celles que l'on rencontre en présence de liquides, gaz ou poussières inflammables. *Les outils électriques produisent des étincelles susceptibles de mettre feu aux poussières ou émanations inflammables.*
- Maintenez les enfants, spectateurs et passants à distance lors de toute utilisation d'un outil électrique. *Toute inattention risque de vous faire perdre le contrôle de l'outil.*

⚠ MISE EN GARDE : DÉLIMITEZ UNE ZONE DE PROTECTION DES PERSONNES DE 6 M (20 PIEDS) AVANT TOUTE UTILISATION DE CET ÉQUIPEMENT. *Cette zone de sécurité se définit comme un cercle de 6 m (20 pieds) de rayon décrit autour de l'opérateur et dont l'aire doit demeurer libre de tout passant, spectateur, enfant et/ou animal domestique.*

SÉCURITÉ ÉLECTRIQUE

- Toute fiche de raccordement d'un outil électrique doit être compatible avec la prise d'alimentation envisagée. N'apportez aucune modification à la fiche de raccordement. Abstenez-vous d'utiliser quelque fiche d'adaptation que ce soit avec des outils électriques mis à la masse ou à la terre. *L'utilisation de fiches intactes et de prises d'alimentation compatibles réduit les risques d'électrocution.*
- Évitez tout contact physique avec des surfaces mises à la masse ou à la terre telles que les tuyauteries, radiateurs, cuisinières et réfrigérateurs. *Le risque d'électrocution est plus important en cas de mise à la masse ou à la terre de votre organisme.*
- Abstenez-vous d'exposer les outils électriques aux intempéries ou à l'humidité. *L'infiltration d'eau dans un outil électrique augmente le risque d'électrocution.*
- Ne malmenez pas le cordon d'alimentation secteur. Abstenez-vous de l'utiliser pour transporter, tirer ou débrancher l'outil électrique. Maintenez ce cordon à l'écart des sources de chaleur, huiles, arêtes vives ou pièces en mouvement. *Un cordon d'alimentation endommagé ou enchevêtré augmente le risque d'électrocution.*

- En cas d'utilisation d'un outil électrique à l'extérieur, servez-vous d'un cordon d'alimentation adapté à cet usage. *L'utilisation d'un cordon adapté à un usage extérieur réduit le risque d'électrocution.*
- Si l'utilisation d'un outil électrique dans un environnement humide s'avère indispensable, servez-vous d'une alimentation protégée par un disjoncteur différentiel (RCD) ou par un disjoncteur de fuite à la terre (GFCI). *L'utilisation d'un disjoncteur différentiel ou de fuite à la terre réduit le risque d'électrocution.*
- Veillez à revêtir une tenue appropriée. Évitez le port de vêtements amples et/ou de bijoux. Maintenez vos cheveux, vêtements et/ou gants à l'écart de toute pièce en mouvement. *Les vêtements amples, bijoux ou cheveux longs risquent d'être happés par des pièces en mouvement.*
- Si l'outil électrique est conçu pour être raccordé à l'un ou l'autre dispositif de dépoussiérage, veillez à monter et à utiliser correctement ce dernier. *L'utilisation d'un dispositif de dépoussiérage est susceptible de réduire les risques associés à la poussière.*

SÉCURITÉ INDIVIDUELLE

- Restez vigilant, concentrez-vous sur votre travail et faites preuve de bon sens lorsque vous vous servez d'un outil électrique. N'utilisez aucun outil électrique si vous êtes fatigué ou sous l'emprise d'un stupéfiant, de l'alcool ou de médicaments. *Lors de tout usage d'un outil électrique, un moment d'inattention suffit pour occasionner des lésions sérieuses.*
- Munissez-vous d'un équipement de protection individuelle. Le port de lunettes de protection s'impose en toutes circonstances. *Le port adéquat d'équipements de protection tels qu'un masque antipoussières, des chaussures de sécurité antidérapantes, un casque de protection ou une protection auditive contribue à réduire les risques de lésions corporelles.*
- Évitez toute mise en marche involontaire. Assurez-vous que le commutateur occupe sa position d'arrêt avant tout raccordement à l'alimentation secteur et/ou à la batterie d'accus ainsi qu'avant de vous saisir de cet outil ou de le transporter. *Le transport d'outils électriques le doigt sur le commutateur ou leur mise sous tension alors que le commutateur occupe sa position de marche accroît les risques d'accident.*
- Pensez à retirer toute clé de réglage ou autre dispositif avant de mettre l'outil électrique en marche. *Toute clé de réglage ou autre dispositif en prise sur une pièce mobile de l'outil électrique risque d'occasionner des lésions corporelles.*
- Ne travaillez pas en position d'extension excessive. Veillez en toutes circonstances à prendre appui sur les deux pieds et à maintenir votre corps en équilibre. *Ainsi, vous serez mieux à même de conserver la maîtrise de l'outil électrique en cas d'imprévu.*

UTILISATION ET ENTRETIEN D'UN OUTIL ÉLECTRIQUE

- Abstenez-vous d'imposer toute contrainte excessive à l'outil électrique. Servez-vous systématiquement d'un outil adapté à votre application. *L'outil électrique approprié accomplira parfaitement sa tâche en toute sécurité à la vitesse pour laquelle il a été conçu.*
- Abstenez-vous d'utiliser cet outil électrique si le commutateur marche/arrêt ne fonctionne pas. *Tout outil électrique qui échappe au contrôle du commutateur marche/arrêt est dangereux et doit être réparé.*
- Débranchez la fiche de raccordement de la prise d'alimentation et/ou déconnectez la batterie d'accus de l'outil électrique avant de procéder à quelque réglage que ce soit, à un changement d'accessoire ou au rangement de l'outil. *De telles mesures de sécurité préventive réduisent le risque de mise en marche fortuite de l'outil électrique.*
- Rangez tout outil électrique dans sa position de repos, hors de la portée des enfants et empêchez toute personne qui n'aurait pas pris connaissance de ces consignes ou serait inexpérimentée dans son maniement de l'utiliser. *Laissés entre les mains d'utilisateurs inexpérimentés, les outils électriques sont dangereux.*
- Veillez à la maintenance des outils électriques. Assurez-vous de l'absence de désalignement ou de grippage des pièces en mouvement, assurez-vous de l'absence de rupture ou de tout autre phénomène susceptible de nuire au bon fonctionnement de l'outil électrique. Si l'outil électrique est endommagé, faites-le réparer avant de le réutiliser. *De nombreux accidents sont imputables à des outils électriques mal entretenus.*

- Assurez-vous de l'affûtage et de la propreté des outils de coupe. *Des outils de coupe correctement entretenus et affûtés auront moins tendance à se coincer et seront plus faciles à maîtriser.*
- Servez-vous de cet outil électrique, de ses accessoires et de ses embouts conformément à ces consignes et à l'usage pour lequel il a été conçu en tenant compte des conditions de travail et de la tâche à effectuer. *Toute affectation de cet outil électrique à d'autres usages que ceux pour lesquels il a été conçu est dangereuse.*

UTILISATION ET ENTRETIEN D'UN OUTIL ALIMENTÉ PAR ACCUS

- Rechargez les accus en vous servant exclusivement du chargeur préconisé par le fabricant. *L'utilisation d'un chargeur destiné à une batterie d'accus spécifique autre que celle de l'outil électrique considéré comporte un risque d'incendie.*
- Ne vous servez d'outils électriques qu'avec une batterie d'accus spécialement conçue pour ceux-ci. *L'utilisation de toute autre batterie d'accus comporte un risque de lésion et d'incendie.*
- En dehors des périodes d'utilisation, maintenez la batterie d'accus à l'écart d'objets métalliques tels que des trombones, pièces de monnaie, clés, clous, vis et autres petits objets métalliques susceptibles d'en court-circuiter les bornes. *Tout court-circuitage des bornes des accus comporte un risque d'incendie et de brûlures.*
- Dans des conditions d'utilisation non conformes, un liquide risque de s'écouler des accus ; évitez tout contact. *En cas de contact accidentel, rincez les parties atteintes à grande eau. En cas de contact oculaire, consultez en outre un médecin. Le liquide qui s'échappe des accus est susceptible de provoquer des irritations et/ou brûlures.*

MAINTENANCE

Confiez la maintenance de votre outil électrique à un technicien qualifié se servant exclusivement de pièces de rechange identiques. Afin de préserver le niveau de sécurité de l'outil électrique.

MISES EN GARDE RELATIVES AUX ELAGUEURS SUR PERCHE



⚠ DANGER : TOUT CONTACT AVEC UNE CHAÎNE EN MOUVEMENT OCCASIONNERA DES LÉSIONS CORPORELLES GRAVES. GARDEZ LES MAINS ET AUTRES RÉGIONS DU CORPS À L'ÉCART DE TOUTE CHAÎNE EN MOUVEMENT.

⚠ DANGER : TOUT CONTACT AVEC LE CÂBLAGE ÉLECTRIQUE EN COURS D'UTILISATION RISQUE DE PROVOQUER LA MISE SOUS TENSION DE PIÈCES MÉTALLIQUES CONSTITUTIVES DE L'OUTIL AU RISQUE D'OCCASIONNER DES LÉSIONS CORPORELLES GRAVES. EN COURS D'UTILISATION, SAISISSEZ-VOUS SYSTÉMATIQUEMENT DE CET ÉLAGUEUR SUR PERCHE PAR SES SURFACES DE PRISE ISOLÉES ;

⚠ AVERTISSEMENT : L'UTILISATION DE CET ELAGUEUR SUR PERCHE INCORRECTEMENT ASSEMBLE RISQUE D'OCCASIONNER DES LÉSIONS CORPORELLES GRAVES. NE VOUS SERVEZ DE CET OUTIL QU'APRÈS L'AVOIR CORRECTEMENT ASSEMBLÉ CONFORMÉMENT AUX CONSIGNES ÉNONCÉES AU CHAPITRE « DÉBALLAGE ET ASSEMBLAGE » DE CE MANUEL.

⚠ AVERTISSEMENT : TOUT MOMENT D'INATTENTION LORS DE L'UTILISATION DE CET ELAGUEUR SUR PERCHE RISQUE D'OCCASIONNER DES LÉSIONS CORPORELLES SÉRIEUSES. AVANT DE METTRE EN MARCHÉ CETTE SCIE, RÉDUISEZ AU MAXIMUM LES CAUSES D'INATTENTION, MAINTENEZ TOUTES LES RÉGIONS DU CORPS À L'ÉCART DE LA CHAÎNE ET ASSUREZ-VOUS DE L'ABSENCE DE CONTACT DE CETTE CHAÎNE AVEC TOUT OBJET ÉVENTUEL.

⚠ AVERTISSEMENT : MANIER D'UNE SEULE MAIN CETTE SCIE À LONG MANCHE RISQUE D'OCCASIONNER DES LÉSIONS CORPORELLES GRAVES. SERVEZ-VOUS DES DEUX MAINS LORS DE TOUTE UTILISATION DE CETTE SCIE (VOIR FIG. 1).

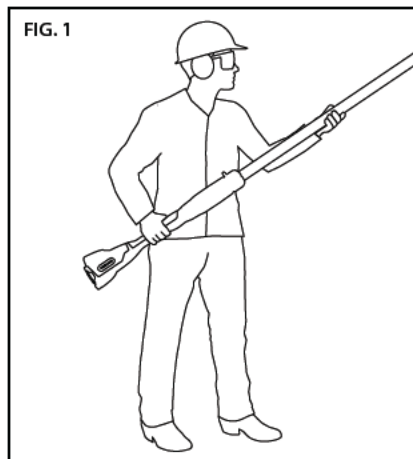

⚠ MISE EN GARDE : TOUT CONTACT AVEC DES DÉBRIS VOLANTS OU TOUT CONTACT ACCIDENTEL AVEC LA CHAÎNE DE SCIE RISQUE D'OCCASIONNER DES LÉSIONS CORPORELLES GRAVES. LE PORT SYSTÉMATIQUE D'UN ÉQUIPEMENT ASSURANT LA PROTECTION DE LA TÊTE, DES MAINS, DES JAMBES ET DES PIEDS EST IMPÉRATIF.

⚠ MISE EN GARDE : LES BRANCHES SOUMISES À DES CONTRAINTES MÉCANIQUES SONT SUSCEPTIBLES DE « REBONDIR » ET D'ENTRER EN CONTACT AVEC L'OPÉRATEUR OU DE LUI FAIRE PERDRE LE CONTRÔLE DE LA SCIE, AU RISQUE D'OCCASIONNER DES LÉSIONS CORPORELLES GRAVES. SOYEZ TOUJOURS ATTENTIF AUX BRANCHES SOUMISES À DES CONTRAINTES MÉCANIQUES ET SUSCEPTIBLES DE FRAPPER L'OPÉRATEUR OU L'ELAGUEUR SUR PERCHE LORS DE LEUR COUPE.

⚠ MISE EN GARDE : TOUTE LUBRIFICATION OU TENSION MÉCANIQUE INCORRECTE DE LA CHAÎNE EST SUSCEPTIBLE D'ACCROÎTRE LES RISQUES DE LÉSIONS CORPORELLES CONSÉCUTIVES À UN REBOND. RESPECTEZ SYSTÉMATIQUEMENT LES CONSIGNES ÉNONCÉES AU CHAPITRE « TENSION DE CHAÎNE » DE CE MANUEL.

⚠ MISE EN GARDE : DES SURFACES DE PRISE MOUILLÉES OU GRAISSEUSES SONT SUSCEPTIBLES DE PROVOQUER UNE PERTE DE CONTRÔLE DE L'OUTIL AU RISQUE D'OCCASIONNER DES LÉSIONS CORPORELLES GRAVES. VEILLEZ À CE QUE LES POIGNÉES DEMEURENT TOUJOURS SÈCHES, PROPRES ET EXEMPTES DE TRACES D'HUILE OU DE GRAISSE.

⚠ MISE EN GARDE : UTILISER CETTE SCIE À LONG MANCHE DANS LE CADRE D'APPLICATIONS DIFFÉRENTES DE CELLES POUR LESQUELLES CET OUTIL A ÉTÉ CONÇU RISQUE DE DONNER LIEU À UNE SITUATION DANGEREUSE. CET ELAGUEUR SUR PERCHE EST EXCLUSIVEMENT CONÇU POUR LA COUPE DE PETITES BRANCHES.

⚠ MISE EN GARDE : AFIN DE PRÉVENIR TOUT CONTACT AVEC LA CHAÎNE PENDANT SON TRANSPORT, ENFILEZ SYSTÉMATIQUEMENT SON PROTÈGE-GUIDE ET GARDEZ LES MAINS ET LES DOIGTS À L'ÉCART DU COMMUTATEUR À GÂCHETTE (FIG. 2).

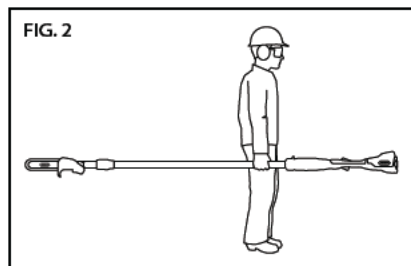

⚠ MISE EN GARDE : D'AUCUNS ONT RAPPORTÉ QUE L'UTILISATION PROLONGÉE D'OUTILS ÉLECTRIQUES POUVAIT PROVOQUER DES TROUBLES VASCULAIRES, MUSCULAIRES OU NEUROLOGIQUES (TELS QU'UN DOIGT BLANC OU SYNDROME DE RAYNAUD INDUIT PAR DES VIBRATIONS). POUR RÉDUIRE LES RISQUES DE LÉSION, RESPECTEZ LES CONSIGNES QUI SUIVENT :

- Enfilez une paire de gants et gardez vos mains et votre corps au chaud.
- Maintenez une prise ferme sur votre élagueur sur perche, mais sans exercer aucune pression excessive et prolongée.
- Accordez-vous des pauses fréquentes.

Les vibrations émises dans des conditions normales d'utilisation sont susceptibles de différer des valeurs indiquées en fonction du matériau coupé, de la maintenance du système de coupe et d'autres facteurs.

La vibration manuelle totale a été mesurée conformément à la méthode de test standard relative ; cette valeur peut être utilisée pour comparer un outil à un autre.

Les valeurs de la vibration manuelle totale peuvent également servir à l'évaluation préliminaire de l'exposition.

STOCKAGE, TRANSPORT ET MISE AU REBUT



⚠ MISE EN GARDE : UN OUTIL FONCTIONNANT SUR BATTERIE AVEC LA BATTERIE ENCLENCHÉE EST TOUJOURS SOUS TENSION ET PEUT DÉMARRER DE FAÇON ACCIDENTELLE. RETIREZ LA BATTERIE DE LA SCIE À PERCHE AVANT L'ENTREPOSAGE, LE TRANSPORT OU L'ÉLIMINATION.

STOCKAGE DE L'ELAGUEUR SUR PERCHE

- Retirez la batterie d'accus de l'élagueur sur perche
- Nettoyez à fond l'élagueur sur perche
- Enfilez le protège-guide.
- Entrez l'élagueur sur perche dans un lieu sec.
- Rangez-le hors de la portée des enfants et animaux de compagnie.
- Il est normal qu'une petite quantité d'huile s'échappe du guide-chaîne lorsque cet élagueur demeure inutilisé. Pour vous prémunir contre ce suintement, enfilez le protège-guide et placez un tampon absorbant sous le guide-chaîne.

STOCKAGE DE LA BATTERIE D'ACCUS

En cas de stockage de la batterie d'accus pendant plus de neuf mois, il convient de respecter les indications suivantes :

- Retirez la batterie d'accus de l'élagueur sur perche ou du chargeur.
- Entrez celle-ci dans un lieu sec.

- Rangez-la hors de la portée des enfants et animaux de compagnie.
- Pour accroître la longévité des accus, il faut veiller à ne jamais les entreposer dans un état de décharge complète (tous voyants lumineux éteints) (Fig. 3).

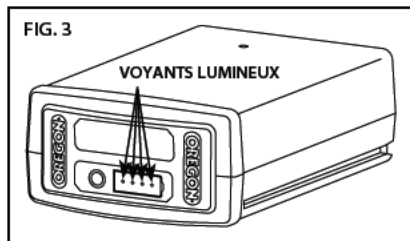

- Pour garantir une durée de vie maximale de la batterie, assurez-vous de la recharger une fois par an ou quand un seul voyant s'allume sur l'indicateur LED.
- Entrez cette batterie d'accus à une température comprise entre 20 °C et 30 °C (4 °F et 86 °F).



STOCKAGE DU CHARGEUR

- Retirez la batterie d'accus du chargeur.
- Débranchez le chargeur de la prise d'alimentation secteur.
- Entrez-le dans un lieu sec.
- Rangez-le hors de la portée des enfants et animaux de compagnie.

Pour plus d'informations, reportez-vous au chapitre « Maintenance et nettoyage ».

TRANSPORT DE L'ELAGUEUR SUR PERCHE

- Retirez la batterie de la scie à perche.
- Installez le couvre-lame.
- Si vous le voulez, purgez l'huile de la barre et de la chaîne pour limiter les fuites.
- Les outils peuvent bouger pendant le transport. Assurez-vous que l'outil est sécurisé et qu'il ne peut ni tomber ni entrer en contact avec des personnes ou des biens.

TRANSPORT DE LA BATTERIE D'ACCUS

Respectez les réglementations nationales en vigueur lors de l'expédition d'accus au lithium-ion ; un étiquetage peut s'avérer obligatoire.

MISE AU REBUT DE L'ELAGUEUR SUR PERCHE ET DE SON CHARGEUR D'ACCUS

Ce produit OREGON® est conçu et fabriqué au moyen de matériaux et composants de haute qualité susceptibles d'être recyclés et réutilisés. À la fin de vie utile du produit considéré, il convient de procéder, conformément à la directive 2002/95/CE, à sa mise au rebut séparément des ordures ménagères. Plusieurs systèmes distincts de collecte des produits électriques et électroniques usagés coexistent au sein de l'Union européenne. Veuillez procéder à la mise au rebut de cet équipement d'une manière respectueuse de l'environnement en le déposant dans un centre local de collecte/recyclage des déchets collectifs.

MISE AU REBUT DE LA BATTERIE D'ACCUS

Abstenez-vous de toute mise au rebut avec les ordures ménagères. Abstenez-vous d'incinérer la batterie d'accus. Les agences locales de recyclage et de gestion des déchets disposent d'informations concernant la mise au rebut ou le recyclage approprié de ces accus conformément à la réglementation en vigueur en matière de protection de l'environnement.



SÉCURITÉ DES ACCUS

⚠ AVERTISSEMENT : TOUTE GESTION INADÉQUATE DES ACCUS RISQUE D'ENTRAÎNER LE SUINTEMENT DE PRODUITS CHIMIQUES DANGEREUX, L'ÉMISSION DE FUMÉES AINSI QUE LA SURCHAUFFE, LA FISSURATION, L'ÉCLATEMENT, L'EXPLOSION ET/OU L'INFLAMMATION DES ACCUS. VEUILLEZ RESPECTER CES RÈGLES DE SÉCURITÉ.

⚠ MISE EN GARDE : ABSTENEZ-VOUS DE TOUTE MISE AU REBUT DE CETTE BATTERIE D'ACCUS AVEC LES ORDURES MÉNAGÈRES. LE RECYCLAGE DES BATTERIES D'ACCUS AU LITHIUM-ION DOIT ÊTRE CONFIE À UN RECYCLEUR AGRÉÉ.

IMPORTANT : TOUTE EXPOSITION DES ACCUS À UNE CHALEUR EXCESSIVE RISQUE D'ENTRAÎNER UNE BAISSSE DE LEUR NIVEAU DE PERFORMANCES ET/OU DE LEUR DURÉE DE VIE UTILE. ABSTENEZ-VOUS D'EXPOSER CETTE BATTERIE D'ACCUS À UNE CHALEUR EXCESSIVE TELLE QUE CELLE SUSCEPTIBLE DE RÉGNER DANS L'HABITACLE D'UN VÉHICULE PAR TEMPS CHAUD.

- Abstenez-vous de toute tentative de recharge d'un jeu de piles non rechargeables.
- Abstenez-vous de désassembler ou de modifier la batterie d'accus. Un tel désassemblage pourrait en compromettre le dispositif de sécurité.
- Abstenez-vous de mettre les bornes positives (+) et négatives (-) des accus en contact avec des objets métalliques ou d'en entreposer la batterie avec des objets en métal tels que des pièces ou des vis. Leur présence risque de provoquer des courts-circuits et de générer une chaleur suffisante pour occasionner des brûlures.
- Abstenez-vous d'incinérer cette batterie d'accus ou de l'exposer à une chaleur excessive. Toute exposition de cette nature risque d'en faire fondre l'isolation ou d'en compromettre le dispositif de sécurité.
- Abstenez-vous d'utiliser, de recharger ou d'entreposer ces accus à proximité d'une source de chaleur dont la température est supérieure à 80 °C (176 °F). Toute exposition de cette nature risque de provoquer une surchauffe et un court-circuit interne.

- Abstenez-vous d'exposer cette batterie d'accus à des conditions d'humidité extrêmes. Un taux d'humidité élevé risque d'endommager le dispositif de sécurité, d'entraîner l'apparition d'un courant de charge dont l'intensité et la tension extrêmement élevées sont susceptibles de provoquer des réactions chimiques anormales.
- Servez-vous exclusivement du chargeur spécialement conçu pour cette batterie d'accus et respectez les mesures de sécurité décrites au chapitre « Sécurité du chargeur ». L'utilisation d'un autre chargeur risque d'endommager le dispositif de sécurité, d'entraîner l'apparition d'un courant de charge dont l'intensité et la tension extrêmement élevées sont susceptibles de provoquer des réactions chimiques anormales.
- Abstenez-vous d'utiliser toute batterie d'accus de marque OREGON® pour alimenter des outils d'une autre marque.
- Abstenez-vous de heurter, percer ou jeter cette batterie d'accus ainsi que de l'utiliser si elle est endommagée ou déformée.
- En cas d'échec de leur recharge, abstenez-vous de procéder à toute nouvelle tentative.
- Si la batterie d'accus dégage une odeur, génère de la chaleur, présente toute décoloration, déformation ou aspect anormal en cours d'utilisation, de recharge ou de stockage, retirez-la immédiatement de son chargeur ou de l'élagueur sur perche.
- Tout liquide s'échappant des accus est corrosif, susceptible de provoquer des lésions oculaires et cutanées et de s'avérer toxique en cas d'ingestion.

SÉCURITÉ DU CHARGEUR

CONSIGNES DE SÉCURITÉ IMPORTANTES

⚠ AVERTISSEMENT : RISQUE D'ÉLECTROCUTION. EN CAS D'UTILISATION À L'EXTÉRIEUR, NE BRANCHEZ CET ÉQUIPEMENT QUE SUR UNE PRISE COUVERTE PROTÉGÉE PAR UN DISJONCTEUR DE FUITE À LA TERRE DE « CLASSE A » ET À L'ÉPREUVE DES INTEMPÉRIES LORSQUE L'UNITÉ MOTRICE EST RACCORDÉE. SI VOUS NE DISEPOSEZ PAS D'UNE TELLE PRISE, PRENEZ CONTACT AVEC UN ÉLECTRICIEN

COMPÉTENT POUR QU'IL PROCÈDE À UNE INSTALLATION CORRECTE. ASSUREZ-VOUS QUE NI L'UNITÉ MOTRICE NI LE CORDON D'ALIMENTATION N'ENTRAVENT LA FERMETURE COMPLÈTE DU COUVERCLE DE PROTECTION DE LA PRISE.

IMPORTANT : CET ÉQUIPEMENT N'EST CONÇU POUR ÊTRE UTILISÉ NI PAR DES PERSONNES (Y COMPRIS LES ENFANTS) DONT LES APITUDES PHYSIQUES, SENSORIELLES OU MENTALES SONT RÉDUITES NI PAR DES PERSONNES DÉNUÉES D'EXPÉRIENCE OU DE COMPÉTENCES, SAUF SI ELLES ONT PU BÉNÉFICIER, PAR L'INTERMÉDIAIRE D'UNE PERSONNE RESPONSABLE DE LEUR SÉCURITÉ, D'UNE SUPERVISION OU D'UNE FORMATION PRÉALABLE. IL CONVIENT DE SURVEILLER LES ENFANTS POUR S'ASSURER QU'ILS NE JOUENT PAS AVEC DE TELS APPAREILS.

IMPORTANT : NE VOUS SERVEZ DE CE CHARGEUR QU'AVEC LE CORDON D'ALIMENTATION FOURNI EN VOUS ASSURANT QUE LA FICHE DE RACCORDEMENT EST COMPATIBLE AVEC LA PRISE D'ALIMENTATION SECTEUR.

Lors de l'utilisation d'appareils électriques, prenez systématiquement les précautions qui s'imposent, y compris celles qui suivent :

- Prenez connaissance de toutes les consignes de sécurité avant usage. *Lisez et respectez toutes les consignes mentionnées sur le produit concerné ou accompagnant celui-ci.*
- Rangez ces consignes en lieu sûr.
- N'utilisez aucune rallonge.
- Un cordon d'alimentation endommagé ou enchevêtré augmente le risque d'électrocution. *Ne malmenez pas le cordon d'alimentation secteur. Abstenez-vous de l'utiliser pour transporter, tirer ou débrancher l'outil électrique. Maintenez ce cordon à l'écart des sources de chaleur, huiles, arêtes vives ou pièces en mouvement.*
- Abstenez-vous d'exposer le chargeur aux intempéries. *À usage intérieur uniquement.*
- Abstenez-vous de toute utilisation à moins de 3 m (10 pieds) d'un étang ou bassin.
- Abstenez-vous de toute utilisation dans une salle de bains.

DÉBALLAGE ET ASSEMBLAGE

DÉBALLAGE

CONTENU DE LA BOÎTE

Cet élagueur sur perche nécessite l'exécution de quelques opérations d'assemblage avant usage. Les éléments qui suivent sont livrés avec cet élagueur sur perche :

- Unité motrice
- Manche télescopique muni d'une tête de coupe
- Guide-chaîne
- Chaîne de scie
- Protège-guide
- Harnais
- Tournevis
- Clé Allen
- Deux (2) vis Allen
- Huile de lubrification de la chaîne et du guide-chaîne
- Chargeur et cordon d'alimentation (le cas échéant)
- Batterie d'accus (le cas échéant)

Après avoir retiré l'élagueur sur perche de sa boîte, procédez à une vérification minutieuse pour vous assurer de l'absence d'endommagement pendant le transport et de la présence de tous les composants requis. En cas d'endommagement ou de perte de quelque composant que ce soit, abstenez-vous d'utiliser cet élagueur. Prenez contact avec le service OREGON® Cordless Tool System pour obtenir des pièces ou composants de rechange. Pour consulter les numéros de téléphone propres à chaque pays, reportez-vous au chapitre « Service à la clientèle par pays ».

ASSEMBLAGE

⚠ DANGER : POUR PRÉVENIR TOUTE LÉSION CORPORELLE GRAVE, ABSTENEZ-VOUS D'UTILISER CET ELAGUEUR SANS AVOIR PRÉALABLEMENT PROCÉDÉ À L'ASSEMBLAGE CORRECT DES ÉLÉMENTS SUIVANTS : MANCHE TÉLESCOPIQUE, CHAÎNE, GUIDE-CHAÎNE ET CARTER LATÉRAL.

⚠ AVERTISSEMENT : TOUT OUTIL ÉLECTRIQUE DONT LA BATTERIE D'ACCUS EST INSÉRÉE DANS SON LOGEMENT SERA TOUJOURS SOUS TENSION, AU RISQUE DE SE METTRE EN MARCHÉ ACCIDENTELLEMENT. RETIREZ LA BATTERIE D'ACCUS DE SON LOGEMENT AVANT DE MONTER LE BRAS TÉLESCOPIQUE, LE GUIDE-CHAÎNE, PUIS LA CHAÎNE DE CET ELAGUEUR

ASSEMBLAGE DU MANCHE TÉLESCOPIQUE

Le manche télescopique s'emboîte dans le boîtier du moteur sur l'unité motrice (Fig. 4).

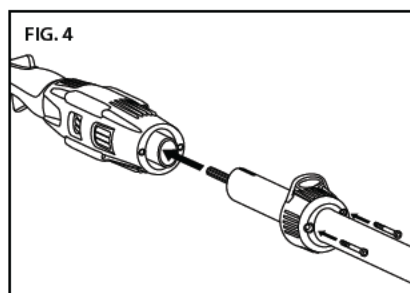

- Il est important de s'assurer que l'arbre d'entraînement interne est correctement positionné. Pour vous assurer de son positionnement correct, servez-vous d'un chiffon propre pour extraire du manche en fibre de verre, l'arbre d'entraînement en aluminium sur une distance voisine de 25 cm (10 pouces). Faites pivoter l'arbre en aluminium à l'aide du chiffon, tout en le repoussant légèrement. Ce geste permettra à l'arbre d'entraînement de s'emboîter correctement sur l'arbre d'accouplement monté à l'intérieur du boîtier du moteur.

L'extrémité cylindrique de l'arbre d'entraînement sera complètement occultée sous le bord de l'orifice du boîtier du moteur dès son positionnement correct.

- Après avoir correctement positionné l'arbre d'entraînement en aluminium, repoussez le manche en fibre de verre de telle sorte qu'il coulisse dans l'orifice du boîtier du moteur.
- Retrouvez les vis Allen fournies et vissez-les dans les trous que présente la coiffe rouge. La coiffe rouge montée sur le boîtier du moteur remplit la fonction de bague de compression assurant le maintien du manche dans la bonne position.
- Servez-vous de la clé Allen de 4 mm fournie pour serrer partiellement les vis Allen. Continuez à agir tour à tour sur les deux vis jusqu'à ce qu'elles soient convenablement serrées. Remarque : vous devrez peut-être appuyer plus fermement sur la coiffe rouge en contact avec le boîtier du moteur pour permettre aux vis de mordre sur les filets taraudés.

REPLISSAGE DU RÉSERVOIR D'HUILE DE LUBRIFICATION DU GUIDE ET DE LA CHAÎNE

IMPORTANT : LA LUBRIFICATION DU GUIDE ET DE LA CHAÎNE EN PRÉVIENT L'USURE PRÉMATURÉE. ABSTENEZ-VOUS IMPÉRATIVEMENT D'UTILISER CET ELAGUEUR SUR PERCHE SI LE NIVEAU DE L'HUILE EST INVISIBLE. VÉRIFIEZ FRÉQUEMMENT LE NIVEAU D'HUILE ET FAITES L'APPOINT AU BESOIN.

L'huile de lubrification du guide et de la chaîne est indispensable au graissage correct de ces organes. Cet élagueur est équipé d'un graisseur automatique qui dépose l'huile sur la chaîne et le guide en cours d'exploitation pour en assurer la lubrification adéquate. Pour obtenir les meilleurs résultats, servez-vous d'une huile OREGON® de lubrification des chaînes et guides. Cette huile est spécialement conçue pour réduire les frottements et exécuter des coupes plus rapides. ABSTENEZ-VOUS d'utiliser toute huile et autre lubrifiant qui ne serait pas spécialement conçu pour lubrifier la chaîne et le guide-chaîne. L'emploi de tout autre produit risque de colmater le système de lubrification, ce qui pourrait provoquer une usure prématurée de la chaîne et de son guide.

- Posez l'élagueur sur perche sur le flanc sur une surface ferme et plane de manière à ce que le bouchon du réservoir d'huile soit orienté vers le haut (Fig. 5).

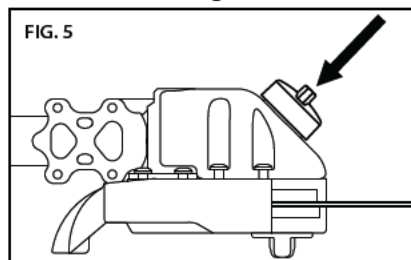

- Éliminez tout débris de la zone du bouchon.
- Déposez le bouchon.
- Remplissez soigneusement le réservoir d'huile de chaîne.
- Remontez le bouchon et assurez-vous que le niveau d'huile du réservoir est visible.

Si le niveau d'huile du réservoir demeure invisible, il convient de faire l'appoint d'huile de chaîne.

ASSEMBLAGE DU GUIDE-CHAÎNE ET DE LA CHAÎNE

⚠ AVERTISSEMENT : TOUT OUTIL ÉLECTRIQUE DONT LA BATTERIE D'ACCUS EST INSÉRÉE DANS SON LOGEMENT SERA TOUJOURS SOUS TENSION, AU RISQUE DE SE METTRE EN MARCHÉ ACCIDENTELLEMENT. RETIREZ LA BATTERIE D'ACCUS DE SON LOGEMENT AVANT DE MONTER LE BRAS TÉLESCOPIQUE, LE GUIDE-CHAÎNE, PUIS LA CHAÎNE DE CET ELAGUEUR.

Enfilez une paire de gants et retirez la batterie d'accus. Assurez-vous que le coussinet d'appui du guide, le pignon d'entraînement et la broche de tension sont exempts de débris.

Agissez sur la vis de réglage du tendeur pour la ramener jusqu'à butée vers l'arrière de la tête de coupe.

- Placez le guide-chaîne sur le coussinet d'appui du guide en faisant coulisser la fente du guide sur la bride d'alignement (Fig. 6) et en vous assurant que la broche de tension est correctement insérée dans l'orifice inférieur situé à l'extrémité du guide-chaîne.

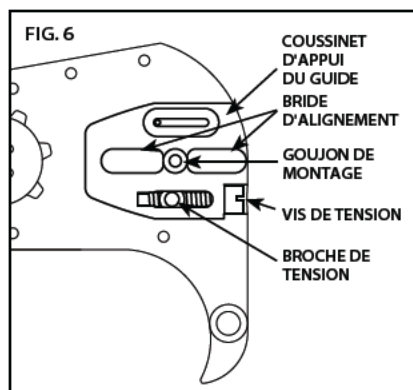

- Engrenez la chaîne sur le pignon d'entraînement de telle sorte que les arêtes vives des gouges alignées dans la partie supérieure du guide-chaîne soient orientées dans la direction opposée à celle de la tête de coupe (Fig. 7).

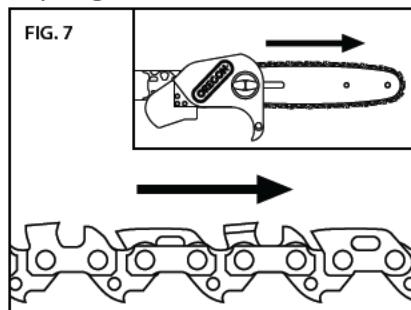

- Introduisez la chaîne dans la rainure du guide-chaîne, puis faites coulisser le guide en l'éloignant du moteur afin d'éliminer le mou que présente la chaîne (Fig. 8). Modifiez la position de la broche de tension jusqu'à ce qu'elle s'emboîte dans l'orifice que présente le guide-chaîne.

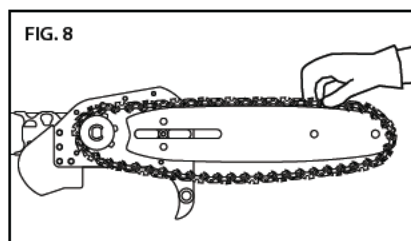

- Montez le carter latéral en vous assurant que l'attrape-chaîne est correctement positionné dans son orifice, puis serrez légèrement le bouton de fixation du carter latéral (Fig. 9).

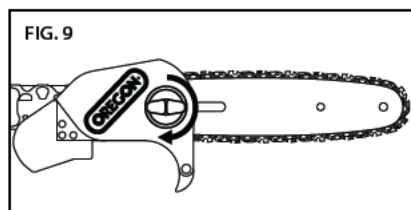

IMPORTANT : IL FAUT VEILLER À CE QUE LA CHAÎNE SOIT CORRECTEMENT TENDUE AVANT TOUT USAGE. VOIR « TENSION DE LA CHAÎNE ».

TENSION DE LA CHAÎNE

⚠ AVERTISSEMENT : TOUT OUTIL ÉLECTRIQUE DONT LA BATTERIE D'ACCUS EST INSÉRÉE DANS SON LOGEMENT SERA TOUJOURS SOUS TENSION, AU RISQUE DE SE METTRE EN MARCHÉ ACCIDENTELLEMENT. RETIREZ LA BATTERIE D'ACCUS DE SON LOGEMENT AVANT DE MONTER LE BRAS TÉLESCOPIQUE, LE GUIDE-CHAÎNE, PUIS LA CHAÎNE DE CET ELAGUEUR.

Enfilez une paire de gants.

- Retirez la batterie d'accus avant de tendre la chaîne.
- Desserrez le bouton de fixation du carter latéral.
- Bloquez le nez du guide-chaîne (Fig. 10), puis serrez la vis de tension.

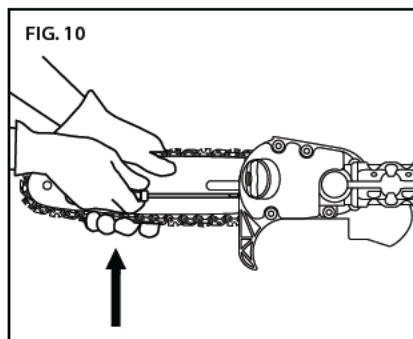

- Serrez la vis de tensionnement jusqu'à ce que les gouges inférieures situées sous le guide-chaîne soient en contact intime avec ce dernier (Fig. 11).

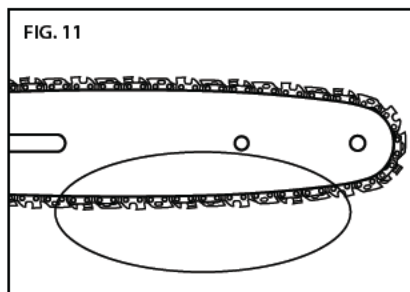

- Resserrez le bouton de fixation du carter latéral.
- La tension de la chaîne est correcte si l'opérateur est encore à même de faire circuler, d'une main gantée, la chaîne autour du guide, sans heurt mais au prix d'un certain effort. La chaîne doit demeurer en contact avec le dessous du rail du guide (Fig. 12).

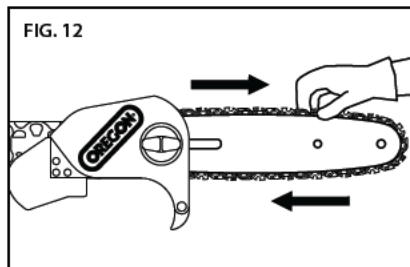

Au terme d'une courte période d'utilisation, laissez la chaîne refroidir et vérifiez-en à nouveau la tension mécanique (retirez d'abord la batterie d'accus). Surveillez attentivement la tension mécanique pendant la première demi-heure d'utilisation, puis périodiquement pendant toute la durée de vie utile de la chaîne, en la réajustant au besoin lorsqu'elle et son guide sont froids au toucher. Ne jamais retendre la chaîne à chaud.

L'usage normal de cet outil entraîne un étirement de la chaîne, mais une lubrification insuffisante, une utilisation agressive et/ou l'inexécution des opérations de maintenance recommandées sont susceptibles de provoquer un étirement prématuré.

UTILISATION DE L'ELAGUEUR SUR PERCHE

BATTERIE ET CHARGEUR D'ACCUS

⚠ AVERTISSEMENT : POUR RÉDUIRE LES RISQUES D'ÉLECTROCUTION, ABSTENEZ-VOUS DE RECHARGER LES ACCUS SOUS LA PLUIE.

INDICATEUR À DEL DU NIVEAU DE CHARGE DES ACCUS

La batterie d'accus au lithium-ion est équipée d'un indicateur à DEL du niveau de charge. Pour tester le niveau de charge de la batterie d'accus, appuyez sur le bouton indicateur que présente la face avant de la batterie d'accus (Fig. 13).

Voyants éteints : recharge indispensable.

Un voyant vert allumé en continu : charge inférieure à 25 %.
Rechargez la batterie d'accus avant tout usage.

Deux voyants verts allumés en continu : charge comprise entre 26 et 50 %.

Trois voyants verts allumés en continu : charge comprise entre 51 et 75 %.

Quatre voyants verts allumés en continu : charge comprise entre 76 et 100 %.

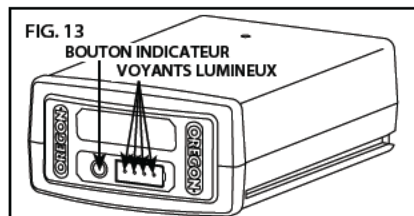

RACCORDEMENT DU CHARGEUR

Si le chargeur comprend un cordon d'alimentation séparé, raccordez-le au chargeur et branchez-le sur une prise d'alimentation secteur appropriée (Fig. 14).

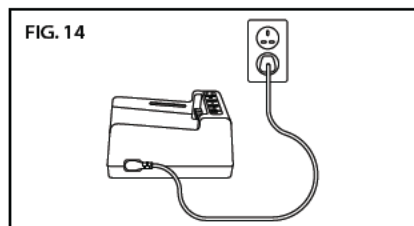

Servez-vous exclusivement du cordon amovible fourni avec le chargeur. Lors de la première utilisation de ce cordon, assurez-vous que la fiche est compatible avec la prise d'alimentation.

INDICATEUR À DEL DE L'ÉTAT DE CHARGE MONTÉ SUR LE CHARGEUR

Le chargeur d'accus est équipé d'un indicateur à DEL de l'état de charge, lequel signale également certaines situations susceptibles de retarder voire d'empêcher la recharge des accus (Fig. 15).

Remarque : tant qu'une batterie d'accus est insérée dans son logement, aucun de ses voyants n'est visible.

Voyant orange clignotant : une anomalie a été décelée. Les causes potentielles sont multiples. Voir chapitre « Dépannage » dans ce manuel.

Voyant orange allumé en continu : la température de la batterie d'accus se situe en dehors de la plage admise (de 0 °C/32 °F à 40 °C/104 °F). Patientez jusqu'à ce que la batterie d'accus ait atteint une température acceptable avant de la recharger. Vous pouvez laisser les accus sur leur chargeur pendant qu'ils reviennent à la température voulue. La recharge des accus commencera dès qu'ils auront atteint la température appropriée.

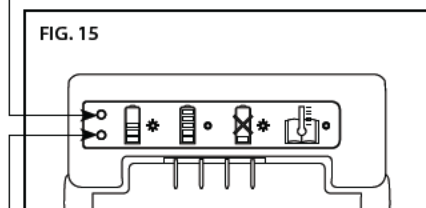

Voyant vert clignotant : batterie d'accus en charge.

Voyant vert allumé en continu : batterie d'accus prête à l'emploi.

RECHARGE DE LA BATTERIE D'ACCUS

⚠ AVERTISSEMENT : L'INOBSERVATION DES PROCÉDURES DE CHARGE APPROPRIÉES RISQUE D'ENTRAÎNER L'APPARITION D'UN COURANT DONT LA TENSION ET/OU L'INTENSITÉ SONT EXCESSIVES, UNE PERTE DE CONTRÔLE PENDANT LA CHARGE, LA FUITE DE PRODUITS CHIMIQUES DANGEREUX, LA PRODUCTION DE CHALEUR, L'ÉCLATEMENT DES ACCUS, VOIR UN INCENDIE. RESPECTEZ CES CONSIGNES DE CHARGE.

Après avoir raccordé le cordon du chargeur à ce dernier et l'avoir branché sur une prise d'alimentation secteur, alignez les rainures latérales de la batterie d'accus sur les rails que présente le chargeur, puis faites-la coulisser sur ceux-ci jusqu'à butée (Fig. 16).

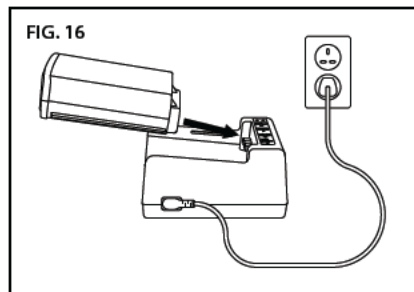

Penchez-vous sur l'indicateur d'état de charge pour connaître les conditions de charge.

INSERTION ET DÉPOSE DE LA BATTERIE D'ACCUS

Servez-vous exclusivement des batteries d'accus de marque OREGON® mentionnées dans ce manuel d'utilisation.

Alignez les rainures latérales de la batterie d'accus sur les rails que présente le logement de celle-ci. Insérez fermement la batterie d'accus dans son logement sur l'élagueur sur perche, en exerçant une pression vers l'avant jusqu'à ce que la batterie s'encliquète en s'immobilisant dans la position voulue (Fig. 17).

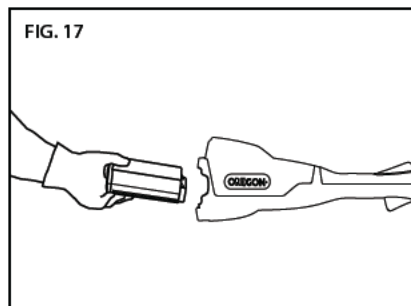

Pour déposer la batterie d'accus, soulevez-en le levier de dégagement, saisissez-vous de la batterie par ses flancs et retirez-la (Fig. 18).

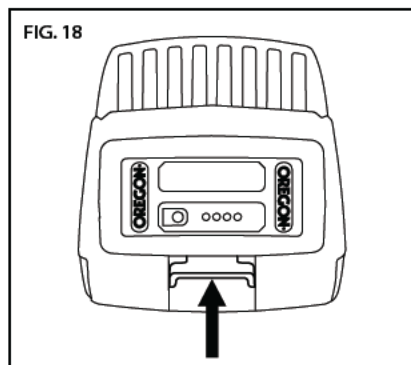

FONCTIONNEMENT GÉNÉRAL



⚠ DANGER : POUR PRÉVENIR TOUTE LÉSION CORPORELLE GRAVE, ABSTENEZ-VOUS DE TRAVAILLER EN POSITION D'EXTENSION, DE VOUS JUCHER SUR UNE ÉCHELLE, UN ESCABEAU OU TOUT AUTRE SUPPORT DONT LA STABILITÉ LAISSERAIT À DÉSIRER.

⚠ DANGER : POUR PRÉVENIR TOUTE LÉSION CORPORELLE GRAVE, ABSTENEZ-VOUS DE VOUS TENIR SOUS LA BRANCHE QUE VOUS ÊTES EN TRAIN D'ÉLAGUER. ÉCARTEZ-VOUS DE TELLE SORTE QUE LA BRANCHE TOMBE SANS RISQUE SUR LE SOL.

⚠ AVERTISSEMENT : POUR RÉDUIRE LES RISQUES DE LÉSION, VOUS DEVEZ SYSTÉMATIQUEMENT REVÊTIR UN ÉQUIPEMENT DE PROTECTION COMPOSÉ DES ÉLÉMENTS SUIVANTS : CHAUSSURES DE SÉCURITÉ, GANTS DE TRAVAIL, CASQUE DE PROTECTION, PROTECTION AUDITIVE ET LUNETTES DE PROTECTION.

TEMPÉRATURE D'EXPLOITATION

Cet élagueur sur perche est conçu pour fonctionner dans une plage de températures comprise entre 0 et 40 °C (32 et 104 °F).

PRISE

Saisissez-vous toujours à deux mains de cet outil. Si vous êtes droitier, saisissez confortablement le manche télescopique de la main gauche et la poignée arrière de la main droite. Refermez vos doigts autour de chaque poignée (Fig. 19).

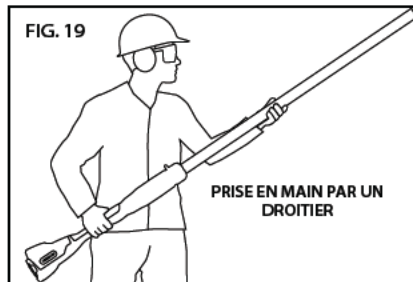

Si vous êtes gaucher, saisissez confortablement le manche télescopique de la main droite et la poignée arrière de la main gauche (Fig. 20).



Maintenez l'élagueur dans une position correspondant à un angle voisin de 60° (Fig. 21); il s'agit là de la position de travail la moins fatigante. De plus, elle permet à l'opérateur de se tenir à une distance raisonnable de la chute de débris.

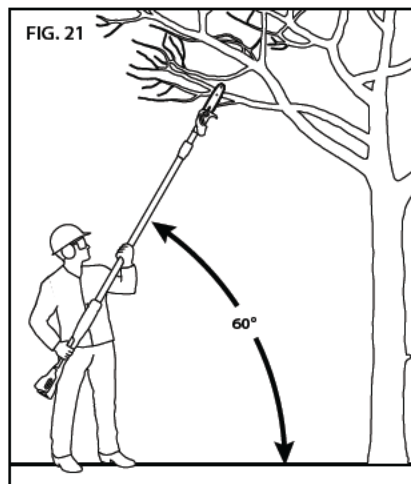

POSTURE

Tenez-vous sur un sol ferme en répartissant votre poids de manière équilibrée entre vos deux jambes.

Tenez l'élagueur sur perche le plus près possible de votre corps pour en conserver le contrôle (Fig. 22).



UTILISATION DU HARNAIS

Le harnais contribue à maintenir l'élagueur en équilibre et à en répartir le poids sur l'ensemble du corps en améliorant le confort de l'opérateur pour permettre une utilisation prolongée.

Ce harnais est équipé d'un dispositif de décrochage rapide à une main (Fig. 23).

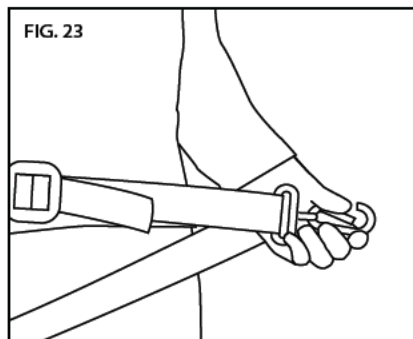

- Enfillez ce harnais par-dessus la tête et sur l'épaule opposée à la main appelée à contrôler le commutateur à gâchette.
- Réglez la longueur de la sangle de telle sorte que la hauteur du mousqueton de décrochage corresponde approximativement à celle de la hanche (Fig. 24).

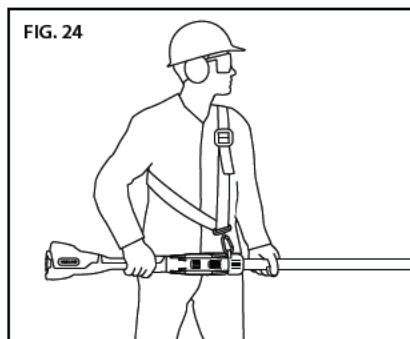

- Posez l'élagueur sur perche sur une surface plane en orientant l'anse de fixation du harnais vers le haut.
- Attachez le mousqueton de décrochage rapide à l'anse de fixation du harnais (Fig. 25).

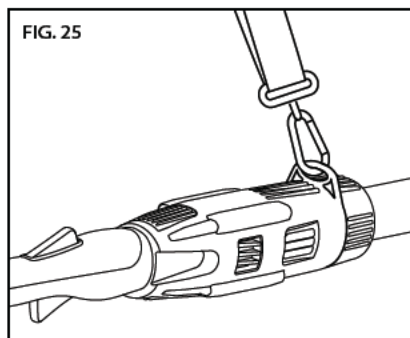

RÉGLAGE DE LA LONGUEUR DU MANCHE

Cet élagueur est équipé d'un manche télescopique qui permet d'en accroître la portée dans les arbres de taille plus élevée.

Pour plus de commodité, ne déployez le manche qu'à la longueur voulue pour atteindre sans danger la zone de travail.

- Arrêtez l'élagueur et retirez la batterie d'accus.

- Faites tourner le collier d'extension dans le sens contraire des aiguilles d'une montre (1) jusqu'à ce que le manche coulisse librement (Fig. 26).
- Faites coulisser le manche jusqu'à l'obtention de la longueur souhaitée (2).

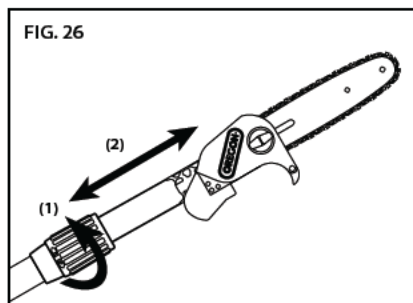

- Faites tourner le collier d'extension dans le sens des aiguilles d'une montre pour immobiliser le manche dans la position voulue.

ARRÊT DE L'ELAGUEUR SUR PERCHE

Relâchez le commutateur à gâchette pour arrêter l'élagueur sur perche.

MISE EN MARCHÉ DE L'ELAGUEUR SUR PERCHE

⚠ AVERTISSEMENT : POUR RÉDUIRE LES RISQUES DE LÉSION, ABSTENEZ-VOUS DE METTRE EN ÉCHEC LE DISPOSITIF DE VERROUILLAGE EN ENVELOPPANT D'UNE BANDE, D'UN CÂBLE OU D'UNE CORDELETTE LE DISPOSITIF DE BLOCAGE DE LA GÂCHETTE.

En cas d'utilisation du harnais, enfiler-le et attachez-en le mousqueton de décrochage rapide à l'anse de fixation. Saisissez-vous fermement du manche télescopique et de la poignée arrière (Fig. 27). Exercez une pression sur le dispositif de blocage de la gâchette (1) avec la paume de la main et servez-vous des doigts de la même main pour appuyer sur le commutateur à gâchette (2).

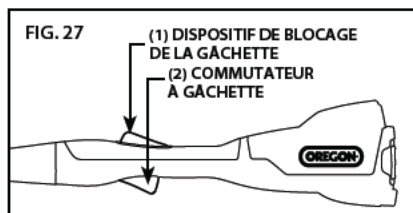

COUPE



COUPE DE BASE

⚠ DANGER : POUR RÉDUIRE LES RISQUES D'ÉLECTROCUTION, ABSTENEZ-VOUS D'UTILISER CET OUTIL À PROXIMITÉ DE CONDUCTEURS OU DE CÂBLES SUSCEPTIBLES D'ACHEMINER UN COURANT ÉLECTRIQUE.



L'ÉLECTRICITÉ EST SUSCEPTIBLE DE FORMER UN ARC ENTRE DEUX POINTS. MAINTENEZ UNE DISTANCE DE 15 M (50 PIEDS) AU MOINS ENTRE CET ELAGUEUR SUR PERCHE ET TOUTE LIGNE ÉLECTRIQUE PARCOURUE PAR UN COURANT OU TOUTE BRANCHE EN CONTACT AVEC UNE LIGNE ÉLECTRIQUE. AVANT DE TRAVAILLER À UNE DISTANCE INFÉRIEURE À 15 M (50 PIEDS) D'UNE LIGNE ÉLECTRIQUE, PRENEZ CONTACT AVEC LA SOCIÉTÉ DE DISTRIBUTION D'ÉLECTRICITÉ POUR VOUS ASSURER QUE LE COURANT EST COUPÉ (FIG. 28).

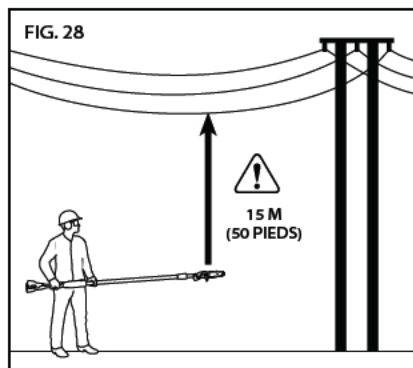

⚠ AVERTISSEMENT : POUR RÉDUIRE LES RISQUES DE LÉSION, VOUS DEVEZ REVÊTIR UN ÉQUIPEMENT DE PROTECTION COMPOSÉ DES ÉLÉMENTS SUIVANTS : CHAUSSURES DE SÉCURITÉ, GANTS DE TRAVAIL, CASQUE DE PROTECTION, PROTECTION AUDITIVE ET LUNETTES DE PROTECTION.

⚠ AVERTISSEMENT : POUR RÉDUIRE LES RISQUES DE LÉSION, ADOPTEZ SYSTÉMATIQUEMENT UNE POSTURE DE TRAVAIL CONVENABLE ET TENEZ FERMEMENT DES DEUX MAINS CET ELAGUEUR SUR PERCHE TANT QUE SON MOTEUR TOURNE.

⚠ AVERTISSEMENT : LES BRANCHES ÉLAGUÉES SONT SUSCEPTIBLES DE REBONDIR LORSQU'ELLES TOUCHENT LE SOL. ABSTENEZ-VOUS DE VOUS TENIR SOUS LA BRANCHE QUE VOUS ÊTES EN TRAIN D'ÉLAGUER.

Respectez l'ensemble de la législation et de la réglementation nationales et municipales en vigueur en matière d'élagage.

Accordez-vous des pauses fréquentes pour réduire les risques de lésion.

Avant de vous lancer dans une opération de coupe, assurez-vous que la chaîne est convenablement tendue, que le graisseur automatique fonctionne et que les gouges de la chaîne sont affûtées.

Cette chaîne est exclusivement conçue pour couper le bois.. Ne vous servez pas de l'élagueur sur perche pour couper d'autres matériaux et ne laissez pas la chaîne entrer en contact avec des roches ou impuretés. Ces matériaux extrêmement abrasifs ne manqueront pas de provoquer une usure très rapide de la couche de protection dont la chaîne est revêtue.

Affûtez ou remplacez la chaîne en cas de manifestation de l'une des conditions qui suivent :

- Augmentation sensible de la pression requise pour exécuter des coupes
- Diminution du nombre des coupes exécutables avant recharge des accus
- Finesse extrême des copeaux projetés par la chaîne

Abstenez-vous de travailler avec une chaîne émoussée parce qu'elle ne manquera pas d'augmenter l'effort de coupe requis, d'occasionner des coupes irrégulières et d'accroître l'usure de l'élagueur sur perche.. Veillez à ne jamais contraindre une chaîne émoussée à exécuter une coupe.

Entamez toute opération de coupe en exerçant une pression sur le guide-chaîne en contact avec le bois. N'appliquez qu'une légère pression, laissez la chaîne faire le travail.

Maintenez une vitesse constante pendant toute la durée de la coupe et ne relâchez la pression qu'immédiatement avant la fin de cette dernière.

Si la chaîne s'arrête brutalement durant une coupe, dégagez la chaîne de la fente, puis reprenez la coupe en exerçant une pression inférieure sur la branche.

ELAGUAGE

- Débroyez la zone de travail. Les branches élaguées sont susceptibles de rebondir lorsqu'elles touchent le sol. Par conséquent, il est essentiel de débroyer la zone de travail pour fournir de multiples voies de retraite.
- Préparez les voies de retraite avant toute opération de coupe et assurez-vous de l'absence d'obstacles. Sachez toujours comment vous éloigner de la zone de chute des branches.
- Assurez-vous que les spectateurs et/ou auxiliaires se tiennent tous à une distance raisonnable de la zone de chute des branches. Veillez à ce qu'aucun spectateur et/ou auxiliaire ne se trouve directement devant ou derrière l'opérateur.
- Adoptez une posture de travail convenable et tenez fermement des deux mains cet élagueur sur perche Ne travaillez pas en position d'extension excessive. Abstenez-vous de grimper sur un arbre ou à une échelle pour atteindre de hautes branches.
- Élaguez les branches inférieures avant de vous attaquer aux branches supérieures.
- Laissez la chaîne atteindre sa vitesse maximale avant de couper.
- Appliquez une légère pression sur la branche.

- S'agissant des longues branches (Fig. 29), coupez-en d'abord l'extrémité (1) pour réduire la pression exercée par la branche, puis élaguez plus près du tronc (2).

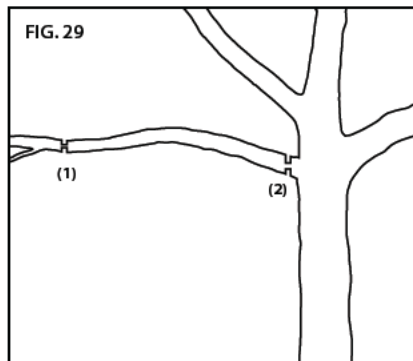

- Après avoir tronçonné la branche sur une bonne partie de sa longueur, procédez à une coupe régulière à proximité du tronc (Fig. 31).

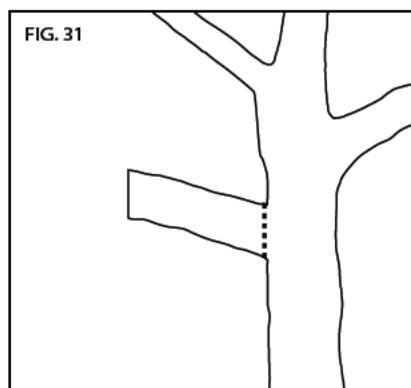

- Les branches épaisses (d'un diamètre supérieur à 10 cm / 4 pouces) sont susceptibles de se fendre en éclats ou de pincer la chaîne lors de l'exécution d'une simple coupe par le haut. Pour éviter tout pincement de la chaîne ou éclatement de la branche (Fig. 30), procédez d'abord à une coupe de décharge peu profonde sur la surface inférieure de la branche (1), puis coupez la branche de haut en bas sur toute sa section (2).

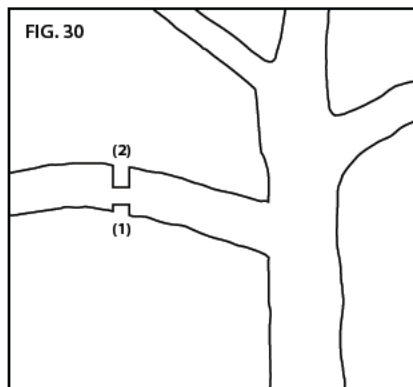

MAINTENANCE ET NETTOYAGE

ELAGUEUR SUR PERCHE

⚠ AVERTISSEMENT : TOUTE INCAPACITÉ À IDENTIFIER ET REMPLACER DES PIÈCES ENDOMMAGÉES OU USÉES RISQUE D'OCCASIONNER DES LÉSIONS CORPORELLES GRAVES. LIVREZ-VOUS RÉGULIÈREMENT À UNE INSPECTION DE CET ELAGUEUR SUR PERCHE. L'EXÉCUTION DE VÉRIFICATIONS RÉGULIÈRES CONSTITUE LA PREMIÈRE ÉTAPE D'UNE MAINTENANCE ADÉQUATE. RESPECTEZ LES INDICATIONS CI-APRÈS POUR MAXIMISER LE NIVEAU DE SÉCURITÉ ET DE SATISFACTION. FAITES IMMÉDIATEMENT PROCÉDER AU REMPLACEMENT DE TOUTE PIÈCE ENDOMMAGÉE OU PRÉSENTANT UNE USURE EXCESSIVE.

⚠ AVERTISSEMENT : TOUT OUTIL ÉLECTRIQUE DONT LA BATTERIE D'ACCUS EST INSÉRÉE DANS SON LOGEMENT SERA TOUJOURS SOUS TENSION, AU RISQUE DE SE METTRE EN MARCHÉ ACCIDENTELLEMENT. RETIREZ LA BATTERIE D'ACCUS DE SON LOGEMENT AVANT DE SOUMETTRE CET ELAGUEUR SUR PERCHE À QUELQUE NETTOYAGE, VÉRIFICATION OU OPÉRATION DE MAINTENANCE QUE CE SOIT.

MISE EN GARDE : LORS DU NETTOYAGE DE CET ELAGUEUR, ABSTENEZ-VOUS DE LE PLONGER DANS DE L'EAU OU TOUT AUTRE LIQUIDE.

INSPECTION

Avant toute utilisation et après toute chute de cet élagueur procédez à une vérification des éléments suivants :

- Poignées : la poignée arrière et le manche télescopique ne doivent présenter aucune fissure ni aucune autre dégradation. Ces éléments doivent être propres et secs.
- Guide-chaîne : le guide doit être droit et exempt d'ébréchures, fissures ou signes d'une usure excessive.

- Chaîne : la chaîne doit être convenablement tendue et ses gouges affûtées ; tous les composants doivent être exempts d'ébréchures, fissures ou signes d'une usure excessive. Voir « Tension de chaîne » et « Affûtage de chaîne ».
 - Carter latéral : le carter latéral doit être exempt de fissures ou autres dégradations. Il doit adhérer sans déformation au corps de l'élagueur Assurez-vous que l'attrape-chaîne est exempt de fissures.
 - Batterie d'accus : la batterie d'accus doit être propre, sèche et ne présenter aucun signe de perforation, d'impact ou de dégradation. Les contacts doivent être propres, secs et exempts de débris.
 - Port de connexion des accus : le port de connexion des accus et les contacts doivent être propres, secs et exempts de débris.
 - Niveau d'huile : assurez-vous que le réservoir d'huile est plein avant toute utilisation.
 - Graisseur automatique : lorsque l'élagueur sur perche fonctionne sans sa chaîne ni son guide-chaîne, une petite quantité d'huile doit suinter du trou pratiqué dans le coussinet d'appui du guide. Voir « Vérification du graisseur automatique ».
 - Boîtier du moteur : assurez-vous que le carter du moteur ne présente aucune fissure et que les ouïes de ventilation sont exemptes de débris.
 - Harnais : le tissu ne doit présenter aucune coupure ni aucun effilochement ; de plus, les boucles d'ajustement et le mousqueton de décrochage doivent être exempts de fissures.
 - Collier d'extension : assurez-vous de l'absence de fissures et autres dégradations du collier d'extension ainsi que de l'immobilisation du manche télescopique dans la position voulue après serrage du collier.
- Procédez à une vérification périodique des éléments suivants :
- Pignon d'entraînement : assurez-vous de l'absence de rayures, dents cassées ou bavures.
 - Vis de tension : examinez la tête et le corps de la vis de tension afin de déceler tout filet arraché ou faussé ainsi que toute usure excessive ou autre dégradation.

- Tête de coupe, pièces protégées par le carter latéral : assurez-vous que le goujon de montage du guide-chaîne n'est pas tordu, dégarni ou faussé et que le coussinet d'appui du guide et la bride d'alignement sont intacts et exempts de débris.
- Chargeur : le chargeur doit être propre, sec et exempt de perforations ou autre dégradation. Le support de la batterie d'accus et les contacts doivent être exempts de débris. Le cordon d'alimentation ne doit présenter aucune coupure ni aucune autre coupure.
- Vis : assurez-vous que le serrage de toutes les vis est satisfaisant, en accordant une attention particulière aux quatre vis montées entre le manche télescopique et la tête de coupe.

NETTOYAGE

⚠ AVERTISSEMENT : POUR RÉDUIRE LES RISQUES DE LÉSION, DÉPOSEZ LA BATTERIE D'ACCUS AVANT DE PROCÉDER AU NETTOYAGE.

MISE EN GARDE : LORS DU NETTOYAGE DE LA TÊTE DE COUPE DE CET ELAGUEUR ABSTENEZ-VOUS DE LA PLONGER DANS DE L'EAU OU TOUT AUTRE LIQUIDE.

- Retirez les copeaux de bois et autres débris du port de connexion des accus. Assurez-vous que les contacts sont propres et secs.
- Après utilisation, éliminez les débris de la chaîne et du guide-chaîne. Passez un chiffon propre imbibé d'eau savonneuse sur l'unité motrice. Abstenez-vous impérativement d'utiliser des solvants ou détergents corrosifs.
- Lors du remplacement de la chaîne, éliminez systématiquement les copeaux de bois, la sciure et les impuretés présentes dans la rainure du guide.

AFFÛTAGE DE LA CHAÎNE

Il est recommandé de confier l'affûtage de la chaîne à un service technique OREGON®, mais l'opérateur peut aussi s'en charger.

⚠ AVERTISSEMENT : EN CAS D'AFFÛTAGE INCORRECT DE LA CHAÎNE OU DE RÉGLAGE INSATISFAISANT DES LIMITEURS DE PROFONDEUR, LE RISQUE DE LÉSION CORPORELLE EST PLUS IMPORTANT. IL FAUT IMPÉRATIVEMENT AFFÛTER LA CHAÎNE CONFORMÉMENT AUX SPÉCIFICATIONS DÉCRITES DANS CE MANUEL.

IMPORTANT : AFFÛTER LA CHAÎNE CONFORMÉMENT À CES INDICATIONS PERMETTRA DE REMÉDIER À TOUTE DÉGRADATION MINEURE SUBIE PAR LA CHAÎNE À LA SUITE DE CONTACTS AVEC LE SOL OU D'ÉVÉNEMENTS SIMILAIRES. POUR RÉPARER DES DÉGÂTS PLUS SÉRIEUX (TELS QUE CEUX SUBIS PAR SUITE D'UN CONTACT AVEC UNE DALLE EN BÉTON), REMPLACEZ LA CHAÎNE OU CONFIEZ-LA À UN SERVICE TECHNIQUE AGRÉÉ OREGON®.

L'affûtage de la chaîne requiert les outils suivants (proposés en kit par OREGON® ; voir « Caractéristiques et composants ») :

- Guide d'affûtage
- Lime d'affûtage ronde de 4,5 mm (servez-vous exclusivement de limes spécialement conçues pour l'affûtage des chaînes de scie)
- Outil d'ajustage des limiteurs de profondeur à 0,65 mm (0,025 pouce)
- Lime plate

Après avoir réuni ces outils, enfiler une paire de gants et chaussez des lunettes de protection, puis retirez la batterie d'accus de son logement. Ensuite, limez la chaîne pour en régler les limiteurs de profondeur :

- Desserrez le bouton de fixation du carter latéral, puis déposez ce dernier.
- Agissez sur la vis de réglage de tension pour la ramener jusqu'à butée vers l'arrière de la tête de coupe.
- Déposez la chaîne.
- Serrez la chaîne dans un étau pour l'immobiliser.
- Placez l'outil d'ajustage des limiteurs de profondeur de telle sorte que l'un d'entre eux passe à travers la fente de l'outil.

- Si le limiteur de profondeur concerné déborde au-delà du haut de la fente, servez-vous d'une lime plate pour travailler le limiteur de profondeur jusqu'à ce qu'il affleure la région supérieure de l'outil (Fig. 32). Abstenez-vous de limer les limiteurs de profondeur au point d'atteindre un niveau inférieur à la valeur d'ajustage des limiteurs de profondeur indiquée dans ce manuel.

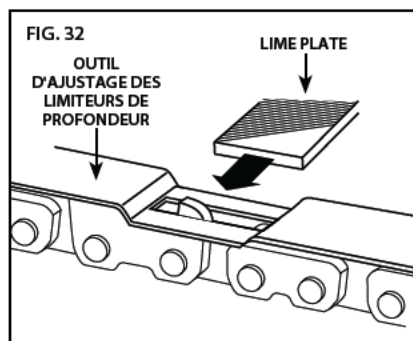

IMPORTANT : AFFÛTEZ DANS UNE SEULE DIRECTION, DE L'INTÉRIEUR VERS L'EXTÉRIEUR. ABSTENEZ-VOUS SYSTÉMATIQUEMENT D'EXÉCUTER UN MOUVEMENT DE VA-ET-VIENT LORS DE L'AFFÛTAGE.

- Limez en progressant de l'intérieur vers l'extérieur du limiteur de profondeur (Fig. 33).

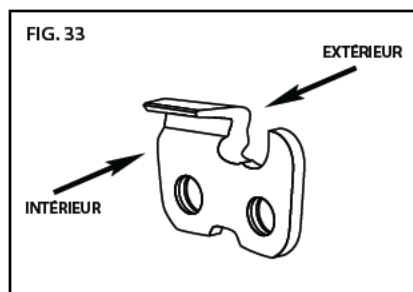

- Déposez l'outil d'ajustage des limiteurs de profondeur.

- Après abaissement, limez systématiquement le coin avant de chaque limiteur de profondeur parallèlement à son profil initial arrondi ou incliné (Fig. 34).

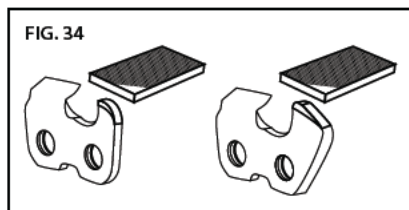

- Répétez la procédure pour chacun des limiteurs de profondeur que comporte la chaîne.

Après avoir ajusté les limiteurs de profondeur, affûtez les gouges :

- Placez la lime d'affûtage de la chaîne dans le guide d'affûtage.
- Alignez le guide d'affûtage de telle sorte que l'angle d'attaque frontale approprié et repéré sur le guide d'affûtage soit parallèle à la chaîne (Fig. 35).

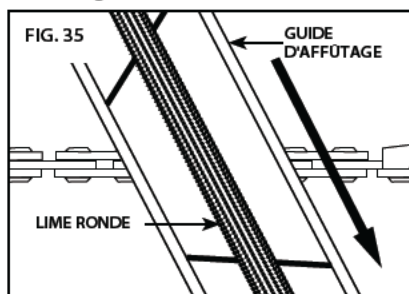

- Affûtez d'abord les gouges situées du même côté de la chaîne. Donnez 3 ou 4 coups de lime en progressant de l'intérieur vers l'extérieur de chaque gouge. Appliquez le même nombre de coups de lime sur chaque gouge. Ensuite, faites exécuter à la scie une rotation de 180° et réitérez la même procédure sur les gouges montées de l'autre côté de la chaîne (Fig. 36).

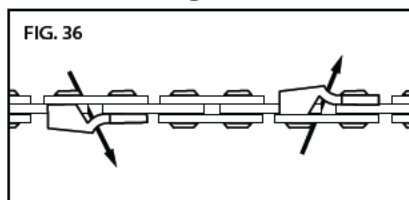

- Limez toute dégradation que pourraient présenter les flancs latéraux ou supérieurs chromés (Fig. 37).

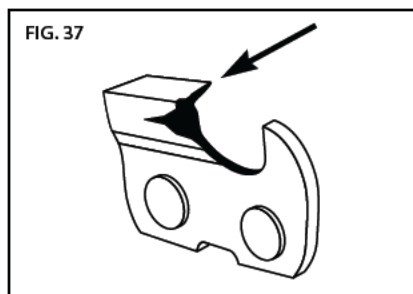

- Veillez à ce que les gouges possèdent une longueur identique.
- Après avoir procédé à l'affûtage de toutes les gouges, servez-vous du guide d'affûtage pour vérifier à nouveau l'ajustement des limiteurs de profondeur. Procédez au besoin à un nouvel ajustage des limiteurs de profondeur.
- Remontez la chaîne, le carter latéral et la batterie d'accus.

ENTRETIEN DU GUIDE-CHAÎNE

Pour égaliser l'usure du guide-chaîne et en maximiser la longévité, retournez-le à l'occasion.

Enfilez une paire de gants.

- Retirez la batterie d'accus.
- Desserrez le bouton de fixation du carter latéral, puis déposez ce dernier.
- Agissez sur la vis de réglage du tensionnage pour la ramener jusqu'à butée vers l'arrière de la tête de coupe.
- Déposez la chaîne et le guide-chaîne.
- Faites pivoter le guide-chaîne à la verticale (Fig. 38), puis remontez le guide et sa chaîne comme décrit au chapitre « Assemblage du guide-chaîne et de la chaîne de scie ».

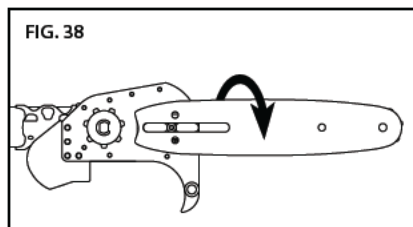

REMPACEMENT D'UNE CHAÎNE USÉE

Si une chaîne présente des fissures ou des dents cassées ou bien qu'elle s'est étirée au point que son maintien à la tension appropriée en devient impossible, il faut la remplacer.

Enfilez une paire de gants.

- Retirez la batterie d'accus.
- Desserrez le bouton de fixation du carter latéral, puis déposez ce dernier.
- Agissez sur la vis de réglage du tendeur de chaîne pour la ramener jusqu'à butée vers l'arrière de la tête de coupe.
- Déposez la chaîne et le guide-chaîne.
- Installez la nouvelle chaîne comme décrit au chapitre « Assemblage du guide-chaîne et de la chaîne de scie ».
- Tendez la chaîne comme décrit au chapitre « Tension de chaîne ».

REMPACEMENT D'UN GUIDE-CHAÎNE USÉ

⚠ AVERTISSEMENT : LES BORDS D'UN GUIDE-CHAÎNE USÉ, EN PARTICULIER CEUX DE LA RAINURE OÙ LA CHAÎNE ENTRE EN CONTACT AVEC LE GUIDE PEUVENT ÊTRE EXTRÊMEMENT COUPANTS. ENFILEZ UNE PAIRE DE GANTS DE PROTECTION APPROPRIÉS.

Si le guide-chaîne présente des fissures ou une usure excessive à la hauteur de ses bords, en particulier à la hauteur de la rainure où la chaîne entre en contact avec le guide, il faut le remplacer. De même, si le pignon de renvoi est usé, édenté ou ne tourne pas de manière régulière, il faut le remplacer.

Enfilez une paire de gants.

- Retirez la batterie d'accus.
- Desserrez le bouton de fixation du carter latéral, puis déposez ce dernier.
- Agissez sur la vis de réglage du tendeur de chaîne pour la ramener jusqu'à butée vers l'arrière de la tête de coupe.
- Déposez la chaîne et le guide-chaîne.
- Installez le nouveau guide-chaîne comme décrit au chapitre « Assemblage du guide-chaîne et de la chaîne ».
- Tendez la chaîne comme décrit au chapitre « Tension de la chaîne ».

REPLACEMENT DU PIGNON D'ENTRAÎNEMENT

Remplacez le pignon d'entraînement tous les deux remplacements de chaîne ou en cas d'endommagement du pignon.

Enfilez une paire de gants lors de la dépose et du remplacement de la chaîne et du guide-chaîne.

- Retirez la batterie d'accus.
- Desserrez le bouton de fixation du carter latéral, puis déposez ce dernier.
- Agissez sur la vis de réglage de tension pour la ramener jusqu'à butée vers l'arrière de la tête de coupe.
- Déposez la chaîne et le guide-chaîne.
- Servez-vous d'un tournevis plat pour enlever le circlips, puis déposez le pignon d'entraînement et les rondelles (Fig. 39).

FIG. 39

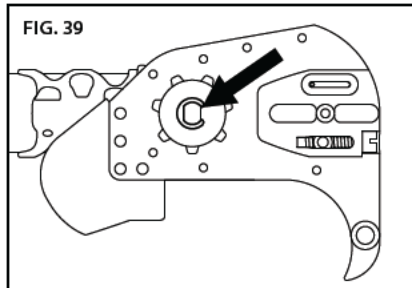

- Montez le nouveau pignon d'entraînement en intercalant une rondelle de chaque côté, puis montez un nouveau circlips (Fig. 40).

FIG. 40

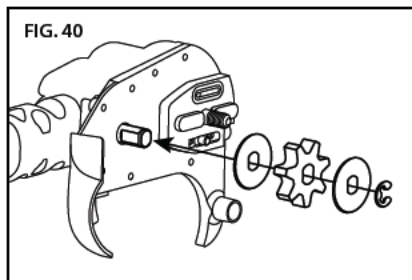

- Remontez le guide et la chaîne comme décrit au chapitre « Assemblage du guide-chaîne et de la chaîne ».
- Tendez la chaîne comme décrit au chapitre « Tension de chaîne ».

TENSION DE CHAÎNE

IMPORTANT : PATIENTEZ JUSQU'À CE QUE LA CHAÎNE SOIT FROIDE AVANT DE LA RETENDRE. UNE CHAÎNE BRÛLANTE RISQUE DE SE CONTRACTER ET DE SE DÉGRADER OU D'ENDOMMAGER LE GUIDE AU FUR ET À MESURE DE SON REFROIDISSEMENT.

Si la chaîne n'est pas en contact avec le dessous du guide lorsque l'élagueur sur perche est froid et à l'arrêt, il convient de retendre la chaîne.

Tendez la chaîne comme décrit au chapitre « Tension de chaîne ».

BATTERIE D'ACCUS

IMPORTANT : LA BATTERIE D'ACCUS NE CONTIENT AUCUNE PIÈCE DONT L'UTILISATEUR POURRAIT ASSURER LA MAINTENANCE. ABSTENEZ-VOUS DE LA DÉMONTER.

Les accus au lithium-ion se caractérisent par une durée de vie utile limitée. Si la durée du temps de coupe par charge diminue sensiblement, cela signifie que la batterie d'accus est arrivée au terme de sa durée de vie utile et qu'il convient de la remplacer.

- Assurez-vous que la batterie d'accus est propre et sèche et qu'elle ne présente aucun signe de perforation, d'impact ou de dégradation. Les accus brisés risquent de provoquer des incendies ou de libérer des produits chimiques toxiques.
- Nettoyez tout contact souillé à l'aide d'un chiffon doux et sec. La présence d'huile ou d'impuretés est susceptible d'affecter défavorablement le raccordement électrique, ce qui peut entraîner une perte de puissance.

CHARGEUR

- Débranchez le chargeur de la prise d'alimentation électrique.
- Nettoyez tout contact souillé à l'aide d'un chiffon doux et sec.

DÉPANNAGE

Servez-vous de ce tableau pour identifier des solutions éventuelles aux problèmes susceptibles d'affecter votre élagueur sur perche. Si ces suggestions ne permettent pas de résoudre le problème rencontré, reportez-vous au chapitre « Garantie et services ».

SYMPTÔME	CAUSE PROBABLE	ACTIONS PRÉCONISÉES
Arrêt du moteur en cours de coupe	Chaîne pincée dans la fente de coupe	Exécutez une entaille d'abattage sous la branche pour réduire la pression qui s'exerce sur celle-ci. Voir chapitre « Coupe ».
	Surchauffe du système de commande	Laissez refroidir le système de commande.
Le moteur tourne par intermittence, voir pas de tout	Accus déchargés	Rechargez les accus. Voir « Batterie d'accus et chargeur ».
	Vous avez oublié d'appuyer sur le dispositif de blocage de la gâchette	Exercez une pression sur le dispositif de blocage de la gâchette avant d'appuyer sur le commutateur à gâchette. Voir « Fonctionnement général ».
	La batterie d'accus n'est pas correctement insérée	Enfoncez la batterie d'accus sur son port de connexion jusqu'à ce qu'elle s'encliquète dans la position voulue.
	Les contacts de la batterie d'accus sont encrassés	Retirez la batterie d'accus, éliminez les débris du port de connexion, puis nettoyez les contacts à l'aide d'un chiffon propre et sec.
	Batterie d'accus froide	Patiencez jusqu'à ce que la batterie d'accus ait atteint sa température minimale de fonctionnement de 0 °C (32 °F).
	Présence de débris dans le carter latéral	Retirez la batterie d'accus, puis le carter latéral et éliminez-en les débris.
	Surchauffe du moteur	laissez refroidir le moteur.
Le moteur tourne, mais la chaîne demeure immobile	La chaîne ne s'engrène pas sur le pignon d'entraînement	Réinstallez la chaîne en vous assurant que ses maillons d'entraînement s'emboîtent correctement sur le pignon d'entraînement. Voir « Remplacement d'une chaîne usée ».
	Le pignon de renvoi du guide-chaîne ne tourne pas	Remplacez le guide-chaîne. Voir « Remplacement d'un guide-chaîne usé ».
	Emboîtement incorrect de l'arbre d'entraînement sur l'arbre d'accouplement monté dans le boîtier du moteur.	Réitérez la procédure d'assemblage du manche télescopique. L'arbre d'entraînement doit s'emboîter correctement sur l'arbre d'accouplement.
Les coupes effectuées au moyen de l'élagueur sur perche laissent à désirer	Tension insuffisante de la chaîne	Retendez la chaîne. Voir « Tension de chaîne ».
	Chaîne émoussée	Voir « Affûtage de la chaîne ».
	Chaîne montée à rebours	Installez la chaîne en veillant à ce que les dents soient orientées dans la bonne direction. Voir « Remplacement d'une chaîne usée ».
	Chaîne usée	Remplacez la chaîne. Voir « Remplacement d'une chaîne usée ».
	Chaîne sèche ou étirée à l'excès	Vérifiez le niveau d'huile. Remplissez le réservoir d'huile au besoin. Voir « Remplissage du réservoir d'huile de lubrification du guide et de la chaîne ».
	Chaîne passant hors de la rainure du guide-chaîne	Remontez la chaîne dans la rainure. Voir « Assemblage du guide-chaîne et de la chaîne ».

SYMPTÔME	CAUSE PROBABLE	ACTIONS PRÉCONISÉES
Chaîne et guide-chaîne brûlants et/ou fumants	Lubrification insuffisante de la chaîne	Vérifiez le niveau d'huile. Remplissez le réservoir d'huile au besoin. Voir « Remplissage du réservoir d'huile de lubrification du guide et de la chaîne ».
Échec des tentatives de recharge des accus	La protection thermique de la batterie d'accus est activée	Cette situation risque de se manifester en cas de fonctionnement ininterrompu de la scie ou d'exposition à des températures ambiantes élevées. Patientez jusqu'à ce que la batterie d'accus ait atteint une température acceptable avant de la recharger. Voir « Batterie d'accus et chargeur ».
	Présence de contacts encrassés ou endommagés sur le chargeur ou la batterie d'accus	Vérifiez la qualité des contacts sur le chargeur et la batterie d'accus. Le cas échéant, nettoyez-les conformément aux indications fournies dans ce manuel. Réintroduisez la batterie d'accus dans le chargeur, puis faites-la coulisser jusqu'à butée.
	Batterie d'accus au terme de sa durée de vie utile	La durée de vie de tous les accus est limitée. Si la batterie d'accus a plus de deux ans ou a subi des recharges fréquentes, il est peut-être temps de la remplacer. Ne la remplacez que par la batterie d'accus indiquée pour cet élagueur sur perche.
	Chargeur défectueux	Faites-en vérifier le fonctionnement par un atelier agréé.
Temps de coupe réduit avant recharge des accus	Chaîne émoussée	Voir « Affûtage de chaîne ».
	Chaîne usée	Remplacez la chaîne. Voir « Remplacement d'une chaîne usée ».
	Chaîne sèche	Vérifiez le niveau d'huile. Remplissez le réservoir d'huile au besoin. Voir « Remplissage du réservoir d'huile de lubrification du guide et de la chaîne ».
	Chaîne tendue à l'excès	Voir « Tension de la chaîne ».
	Technique de coupe incorrecte	Respectez les consignes énoncées au chapitre « Coupe ».
	Présence de débris dans le carter latéral	Retirez la batterie d'accus, puis le carter latéral et éliminez-en les débris.
	La batterie d'accus n'est pas complètement rechargée	Rechargez les accus. Voir « Batterie d'accus et chargeur ».
Voyant orange clignotant sur l'indicateur d'état de charge	Court-circuit au niveau du chargeur, surintensité au niveau du chargeur, limite de surtension, circuit ouvert sur la batterie d'accus ou erreur générée par dépassement du temps imparti à la charge/précharge	<ol style="list-style-type: none"> 1. Assurez-vous que le cordon d'alimentation du chargeur est raccordé à ce dernier et branché sur une prise d'alimentation secteur. 2. Assurez-vous que la tension d'alimentation du chargeur est correcte. 3. Essayez de recharger une autre batterie d'accus conçue pour ce chargeur. <p>Si vous ne parvenez pas à remédier de la sorte au problème rencontré, faites-en vérifier le fonctionnement par un atelier agréé.</p>

CARACTÉRISTIQUES ET COMPOSANTS

⚠ AVERTISSEMENT : L'UTILISATION DE PIÈCES DE RECHANGE AUTRES QUE CELLES PRÉCISÉES DANS CE GUIDE AUGMENTE LES RISQUES DE LÉSION CORPORELLE. ABSTENEZ-VOUS D'UTILISER TOUT DISPOSITIF DE COUPE AUTRE QUE CEUX DÉCRITS DANS CE MANUEL.

COMPOSANTS DE RECHANGE		NUMÉRO DE RÉFÉRENCE	
GUIDE-CHAÎNE		564284	
CHAÎNE		90PX034E	
BATTERIE D'ACCUS, MODÈLE B600E		562391	
BATTERIE D'ACCUS, MODÈLE B400E		548206	
CHARGEUR ET CORDON D'ALIMENTATION, MODÈLE C600		UE - 554933 R.-U. - 554872 AUS./N.Z. - 560663	
CHARGEUR RAPIDE ET CORDON D'ALIMENTATION, MODÈLE C750		UE - 558697 R.-U. - 558698 AUS./N.Z. - 558699	
KIT D'AFFÛTAGE DE CHAÎNES		UE/R.-U. - Q105860 AUS/N.Z. - 38278	
CHARGEUR, MODÈLE C600			
ENTRÉE	100 À 240 V~ 50 À 60 Hz 60 W		
SORTIE	41,5 V \Rightarrow 1,25 A		
CORDON D'ALIMENTATION	UE N/P : 547383 R.-U. N/P : 547384 AUS/N.Z. N/P : 559380		
BATTERIE D'ACCUS			
TYPE	LITHIUM-ION		
TEMPÉRATURES DE FONCTIONNEMENT	0 °C À 40 °C (32 °F À 104 °F)		
MODÈLE	CAPACITÉ NOMINALE	TENSION NOMINALE	C600 TEMPS DE CHARGE (APPROX.)
B600E	4,00 Ah / 144 Wh	+ 36 VCC	210 MINUTES
B400E	2,40 Ah / 89 Wh	+ 37 VCC	120 MINUTES
B500S	1,25 Ah / 47 Wh	+ 37 VCC	60 MINUTES
SCIE À LONG MANCHE			
CAPACITÉ DU RÉSERVOIR D'HUILE	100 ml (3,4 once)		
HUILE DE LUBRIFICATION DU GUIDE ET DE LA CHAÎNE	MARQUE OREGON®		
POIDS SEC AVEC ACCUS	6.12 kg (13,5 livres)		
POIDS SEC SANS ACCUS, NI CHAÎNE NI GUIDE-CHAÎNE	4.90 kg (10,8 livres)		
NIVEAU DE PUISSANCE ACOUSTIQUE	103 dB (K) ; 2,7 dB		
VIBRATIONS	3.3 m/s ² (avant), 3.0 m/s ² (arrière) (K; 0,8 m/s ²)		
LONGUEUR MAX. DU GUIDE	20 cm (8 pouces)		
PAS DE LA CHAÎNE	3/8 pouce Low Profile™		
JAUGE DE LA CHAÎNE	1,1 mm (0,43 pouce)		
DENTS DU PIGNON D'ENTRAÎNEMENT	7		
VITESSE DE LA CHAÎNE SANS CHARGE	14,5 m/s (47,4 pieds/s)		

GARANTIE ET SERVICES

GARANTIE

Blount, Inc. garantit la totalité des outils sans fil, batteries d'accus et chargeurs de marque OREGON® pour une période de deux (2) ans à compter de la date originelle d'acquisition et pour une période d'un (1) an en cas d'utilisation à des fins commerciales. Cette garantie limitée s'applique aux produits fabriqués par OREGON® Cordless Tool System. Pendant la période de garantie, Blount s'engage à remplacer ou, à son gré, à réparer gratuitement, au bénéfice de l'acquéreur original, tout produit ou pièce jugés défectueux parce que présentant un défaut matériel ou un vice de fabrication après examen par Blount. L'acquéreur se verra facturer l'ensemble des frais de transport et coûts de dépose de toute pièce à remplacer aux termes de la présente garantie.

Pour enregistrer votre produit, rendez-vous à la section « support » du site OregonCordless.com.

CONSERVEZ LE REÇU ORIGINAL

Veillez annexer le reçu original de l'achat initial à ce manuel et ce dossier. Pour bénéficier des services couverts par la garantie, veuillez remettre le produit et le reçu correspondant au revendeur auprès duquel ledit produit a été acheté. Ou prenez contact avec nos services en recourant aux coordonnées fournies au chapitre « Service à la clientèle par pays ».

INFORMATIONS RELATIVES À NOS SERVICES D'ASSISTANCE ET DE MAINTENANCE

Rendez-vous visite sur notre site Web OregonCordless.com pour obtenir des informations relatives à notre centre de services ou prenez contact avec notre service à la clientèle pour bénéficier d'une assistance personnalisée, de conseils techniques, de réparations et de pièces de rechange ou pour enregistrer le produit. Pour consulter les numéros de téléphone propres à chaque pays, reportez-vous au chapitre « Service à la clientèle par pays ».

Pour plus de sécurité, ne montez que des pièces de rechange d'origine sur votre élagueur sur perche. Le personnel de notre centre de services se compose de membres compétents à même d'apporter un soutien et une assistance de choix dans les domaines suivants : réglage, réparation ou remplacement de tous les produits OREGON® Cordless Tool System.

CE - DÉCLARATION DE CONFORMITÉ

Blount International Inc. 4909 SE International Way, Portland Oregon, 97222 États-Unis
DÉCLARE QUE LE OU LES PRODUITS SUIVANTS :

Élagueur sur perche alimentée par accus Marque : **OREGON®**

Modèle : **PS250**

SONT CONFORMES AUX DIRECTIVES ET NORMES EUROPÉENNES QUI SUIVENT :

DIRECTIVES CE :

DIRECTIVE MACHINES 2006/42/CE

CEM 2004/108/CE

DIRECTIVE CEM 2004/108/CE

DIRECTIVE BRUIT 2000/14/CE

DIRECTIVE VIBRATIONS 2002/44/CE

REPRÉSENTANT DE L'ENTREPRISE :

**DOSSIER TECHNIQUE EUROPÉEN,
CONTACT :**



Kevin Cyrus
Manager – Product Safety & Compliance
Blount International Inc.
Portland OR 97222 États-Unis

M. Marnix Kuypers
Blount International-Europe-S. A.
Rue Emile Francqui, 5
B 1435 Mont-Saint-Guibert
Belgique

DATE/LIEU :

1 juillet 2013 à Portland OR

CUSTOMER SERVICE BY COUNTRY

COUNTRY	PHONE	EMAIL ADDRESS
France	0-800 913086	Info.FR@OregonCordless.com
Germany	0800-180-2167	Info.DE@OregonCordless.com
UK	0-800-098-8536	Info.UK@OregonCordless.com
Sweden	020-100230	Info.SE@OregonCordless.com
Australia	1800 648 647	Info.AU@OregonCordless.com
New Zealand	0508-056868	Info.AU@OregonCordless.com
All other countries	+32 10 30 11 11	Info.EU@OregonCordless.com

Imported by

OREGON® Cordless Tool System | Blount Europe SA
Rue Emile Francqui, 5
B 1435 Mont-Saint-Guibert, Belgium
+32 10 30 11 11

Blount International Inc.
4909 Southeast International Way
Portland, OR 97222-4679
USA



OregonCordless.com