

ACCESS 610

v 2008
CTR 50



MANUEL
D'INSTALLATION ET
D'UTILISATION





AVERTISSEMENT

AVERTISSEMENTS GENERAUX

Cette notice fait partie intégrante de votre produit. Veuillez lire attentivement les avertissements relatifs à la sécurité avant d'entreprendre la pose du système.

Conservez soigneusement cette notice en vue de toute consultation ultérieure.

AVERTISSEMENTS POUR L'INSTALLATION

L'installateur devra éviter de travailler à proximité de charnières ou de toute pièce mécanique mobile risquant d'engendrer une situation de danger. L'installation, le raccordement électrique et les réglages doivent être effectués par du personnel qualifié, conformément aux instructions de ce manuel et en respect des normes en vigueur. Une installation erronée est susceptible de provoquer des dommages aux personnes, aux animaux et aux biens, dont SCS SENTINEL ne peut être tenue pour responsable. Cet appareil est prévu pour fonctionner uniquement sur le réseau électrique 220V. Ne pas installer ce produit dans un milieu explosif, la présence de gaz ou de fumées inflammables représentant un grave danger pour la sécurité. Avant de commencer l'installation, s'assurer que la structure du portail à motoriser présente les qualités de robustesse et de stabilité requises, apporter le cas échéant toutes les modifications de structure concernant la réalisation d'espaces de sécurité autour du portail ainsi que la protection et / ou la séparation de toute zone de cisaillement, d'entraînement, d'écrasement et de danger en général. SCS SENTINEL décline toute responsabilité en cas d'inobservation de ces points. Il est indispensable d'équiper en amont l'installation électrique d'un interrupteur différentiel ayant une sensibilité de 0,03A et d'un interrupteur omnipolaire ayant une ouverture des contacts d'au moins 3mm. SCS SENTINEL décline toute responsabilité dans le cas où des pièces utilisées dans l'installation ne correspondraient pas à celles qui sont expressément prévues par le fabricant. Ne pas laisser les enfants jouer ou rester à proximité de la zone de travail.

AVERTISSEMENTS POUR L'UTILISATION

Ce produit ne peut être utilisé que pour ce à quoi il est expressément prévu, toute autre utilisation est formellement interdite. Ne pas entrer dans le rayon d'action du portail lorsqu'il est mobile, ne pas essayer de bloquer le mouvement du portail, ne pas laisser les enfants jouer avec les dispositifs de commande afin d'éviter que l'automatisme ne puisse être actionné involontairement. En sortie d'usine, nos systèmes sont réglés pour un mode de fonctionnement SEMI-AUTOMATIQUE, c'est-à-dire que le portail restera en position ouverte tant qu'un ordre de fermeture ne lui sera pas donné. La norme EN 12453 impose que l'installation comporte OBLIGATOIREMENT des dispositifs de contrôle et de surveillance (photo-cellules) pour les manœuvres effectuées en mode AUTOMATIQUE, ou effectuées HORS DE LA VUE de l'utilisateur. SCS SENTINEL décline toute responsabilité en cas de non respect de ces indications.

AVERTISSEMENTS POUR L'ENTRETIEN ET LA REPARATION

Avant d'effectuer toute opération d'entretien, de nettoyage ou de réparation quelle qu'elle soit, déconnectez l'automatisme du réseau d'alimentation électrique. Toute modification ou adjonction à une installation existante devra être apportée selon les indications fournies par nos services et en utilisant exclusivement les pièces d'origines. Tout apport de pièces non issues de SCS SENTINEL fera immédiatement disparaître la garantie sur l'ensemble du système.

Besoin d'assistance ?

Placez-vous devant votre installation et contactez-nous
de 9H à 12H00 et de 14H à 18H
Du Lundi au Samedi au 0892 350 185 (0,34 € TTC la minute)



SOMMAIRE

1. PREAMBULE

CONTENU DU KIT.....	p. 5
CARACTERISTIQUES TECHNIQUES.....	p. 5

2. PARTIE MECANIQUE

STRUCTURE MECANIQUE / Rail de coulissement - roues / Guides supérieurs.....	p. 6
FIXATION DU MOTEUR.....	p. 7
FIXATION DE LA CREMAILLERE.....	p. 8, 9
MANOEUVRE DE DEBLOCAGE MANUEL.....	p. 9

3. PARTIE ELECTRIQUE

POSITIONNER SON ARMOIRE ELECTRIQUE.....	p. 10
EFFECTUER LES BRANCHEMENTS DU KIT ACCESS 610.....	p. 11, 12
BRANCHEMENT DES PHOTOCELLES.....	p. 12
L'APPRENTISSAGE DE LA COURSE DU PORTAIL.....	p. 12
RECONNAISSANCE DES TELECOMMANDES / Ouverture 2 battants / Ouverture passage piéton.....	p. 13
REGLAGE DU TEMPS DE PAUSE.....	p. 14
EXPLICATION DES MODES DE FONCTIONNEMENT.....	p. 14
PROGRAMMATION DE LA MOTORISATION.....	p. 15

4. GARANTIE

CONDITIONS DE GARANTIE.....	p. 16
-----------------------------	-------

Besoin d'assistance ?

Placez-vous devant votre installation et contactez-nous
de 9H à 12H00 et de 14H à 18H
Du Lundi au Samedi au 0892 350 185 (0,34 € TTC la minute)



CONTENU DU KIT

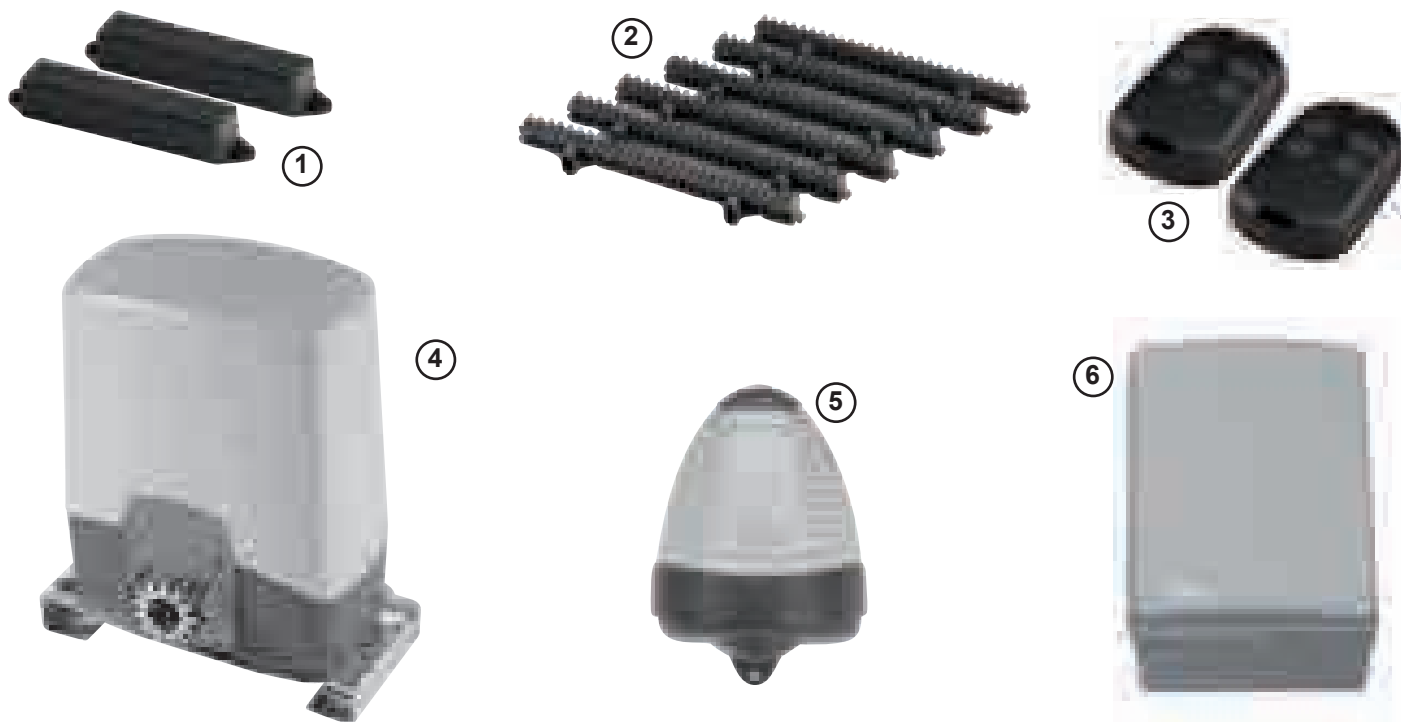

1	2 aiment de fin de course
2	4 mètres de crémaillères avec visserie
3	2 télécommandes 4 canaux
4	1 moteur 24 Volts courant continu
5	1 feu clignotant
6	1 boîtier électronique

ATTENTION: Des butées physiques sont obligatoire pour arrêter le portail en fin de course !

CARACTERISTIQUES TECHNIQUES

Longueur maximum du portail	6,00 m
Poids maximum du portail	400kg
Tension d'alimentation	24 Volts
Puissance	50 Watts
Temps d'ouverture pour 4 mètres	environ 30 secondes
Dimensions du moteur	H 280 x L 265 x P 140 mm
Pois du moteur	9 Kg

Besoin d'assistance ?

Placez-vous devant votre installation et contactez-nous
de 9H à 12H00 et de 14H à 18H
Du Lundi au Samedi au 0892 350 185 (0,34 € TTC la minute)

STRUCTURE MECANIQUE
RAIL DE COULISSEMENT - ROUES

Le profil du rail peut indifféremment être de section ronde ou en V. Il est en revanche obligatoire d'employer des roues expressément prévues pour le type de rail utilisé. Plus le diamètre des roues est grand, plus le coulissement est aisé. Nous vous recommandons un \varnothing minimal de 120mm.

Veiller à ce que les roues employées soient compatibles avec le poids et la taille du portail. Elles ne doivent pas être plus de DEUX, en parfait état et placées près des extrémités du portail.

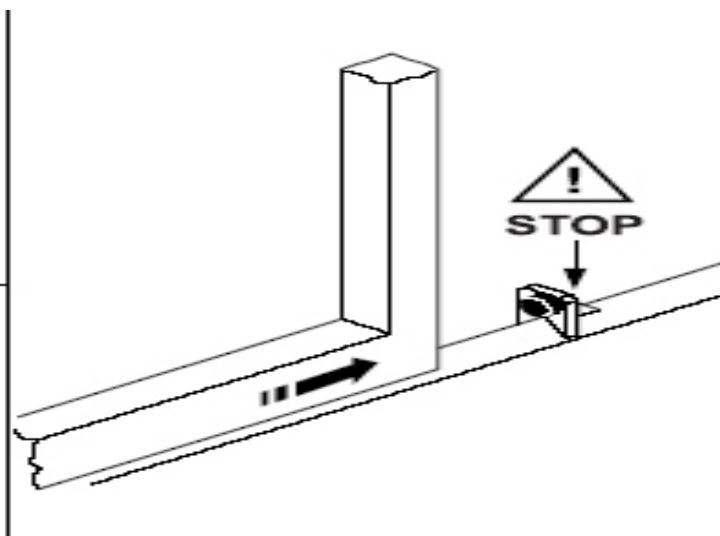
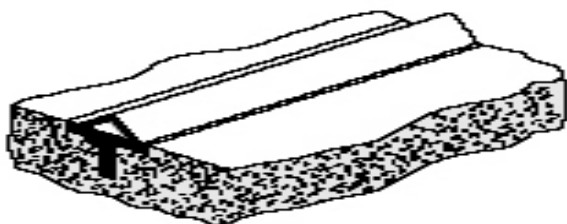
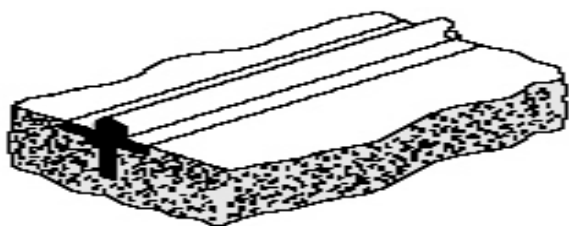
GUIDES SUPERIEURS

Les guides supérieurs doivent être au moins 2 et placés en ligne avec le portail, ils doivent empêcher son oscillation durant sa course, et ne pas créer de résistance au mouvement. Il convient de respecter une distance minimum de 170mm entre les rouleaux de guidage. Voir exemples ci-dessous.

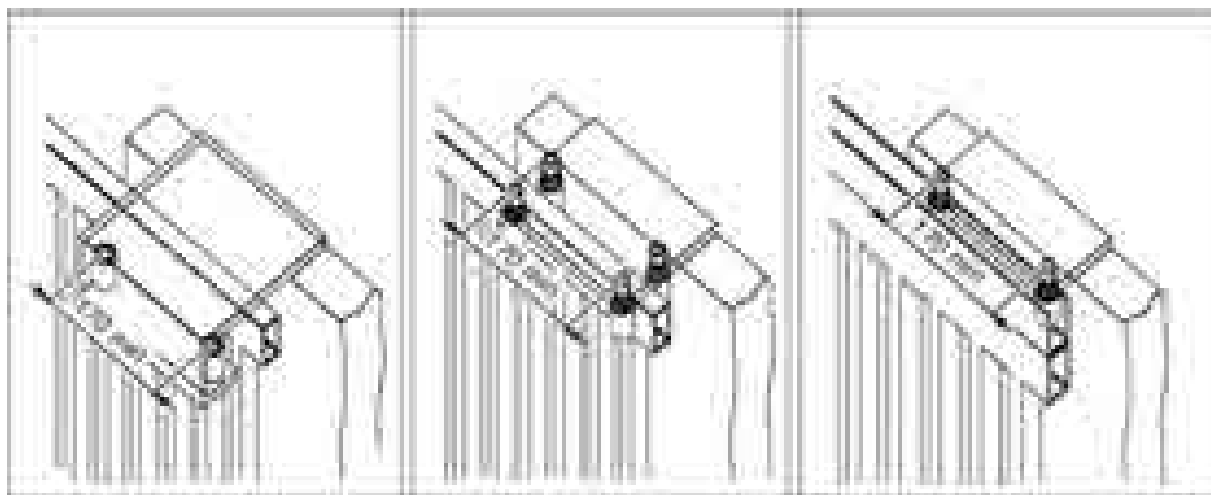

Besoin d'assistance ?

Placez-vous devant votre installation et contactez-nous
de 9H à 12H00 et de 14H à 18H
Du Lundi au Samedi au 0892 350 185 (0,34 € TTC la minute)

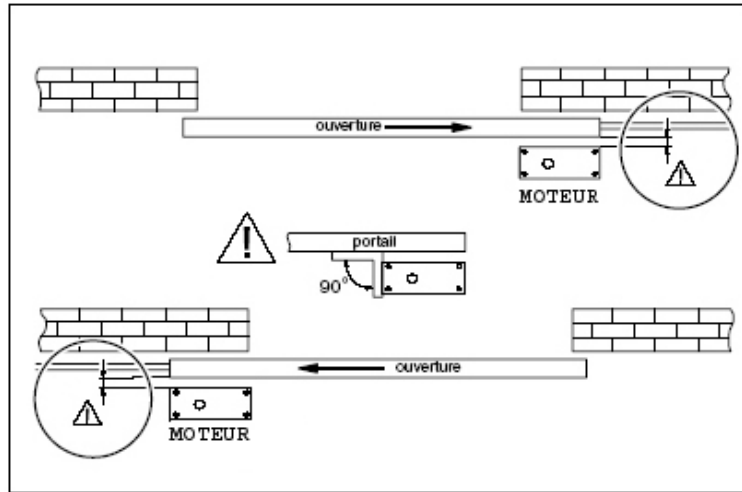

FIXATION DU MOTEUR

Le moteur se positionne sur le même côté que le sens d'ouverture désiré, voir schéma ci-dessous.



Vous pouvez fixer le moteur de plusieurs manières :

Fixation par vissage du moteur et de sa plaque support directement sur sol béton

Ce montage n'est possible que sur un sol parfaitement plat et de forte consistance (béton).

Il est interdit dans les régions de fort enneigement et là où il existe un risque d'inondation ou de submersion, y compris par accumulation des eaux de pluies, flaques d'eau, etc...

Réalisez une saignée dans le sol permettant le passage des gaines électriques d'alimentation, prévoyez celle(s) pour les accessoires éventuels. Respectez les normes d'encastrement en vigueur.

Posez « à blanc » sur le portail, avec l'aide de serre-joints, un morceau de crémaillère de telle sorte que ses dents soient engrenées sur le haut du pignon moteur. Positionnez le moteur sur le lieu même où il devra être fixé.

Tracez les 4 emplacements de perçages (trous oblongs) sur le sol.

Retirez le moteur et percez le sol au milieu de chaque tracé afin de conserver la capacité de réglage.

N'employer que des chevilles métalliques ou chimiques, le diamètre des vis à employer est de 10mm.

Conseil : si vous employez des chevilles métalliques, ou des chevilles chimiques, l'utilisation de 4 tiges filetées de \varnothing 10mm et de 150 / 200mm de longueur équipées de rondelles et d'écrous / contre écrous vous permettra de régler en hauteur la position du moteur (celui-ci se trouvant entre les rondelles et les écrous, employez des rondelles larges).

Agir sur les écrous vous permet d'obtenir un réglage parfait en hauteur, en profondeur et en horizontalité.

Fixation par vissage du moteur sur plot de béton

Ce montage est conseillé dans les régions de fort enneigement et là où il existe un risque d'inondation.

Le principe est le même que ci-dessus, mais cette fois le moteur se trouve surélevé du sol. La hauteur du plot de béton est laissée à votre appréciation. Notez que dans tous les cas, la hauteur de la crémaillère est directement liée à la hauteur finale du moteur.

Fixation par scellement dans le béton

Ce montage doit observer les règles ci-dessus pour les régions de fort enneigement et là où il existe un risque d'inondation ou de submersion, y compris par accumulation des eaux de pluies, flaques d'eau, etc...

Réalisez un puits dans le sol en prévoyant le passage des gaines électriques d'alimentation, ainsi que celle(s) pour les accessoires éventuels. Respectez les normes en vigueur.

Scellez dans le béton à l'aplomb des 4 perçages du moteur, 4 tiges filetées de \varnothing 10mm de longueur 150 à 200mm. Les tiges filetées doivent être verticales, bien parallèles entre elles et doivent dépasser du sol fini de 50mm.

Equipez les de rondelles et d'écrous / contre écrous afin de régler en hauteur la position du moteur (celui-ci se trouvant entre les rondelles et les écrous). Agir sur les écrous vous permet d'obtenir un réglage parfait en hauteur, en profondeur et en horizontalité.

Besoin d'assistance ?

Placez-vous devant votre installation et contactez-nous
de 9H à 12H00 et de 14H à 18H
Du Lundi au Samedi au 0892 350 185 (0,34 € TTC la minute)

FIXATION DE LA CREMAILLERE

La crémaillère fournie, en matériau thermoplastique avec insert acier, est adaptée pour des portails d'un poids maximal de 400Kg. Elle se monte aisément sur le portail, par simple vissage. Nous vous fournissons des vis autoforeuses. Si votre portail, par sa construction, n'autorise pas le montage direct de la crémaillère, vous devez y créer une nouvelle base d'appui. (Voir schéma)

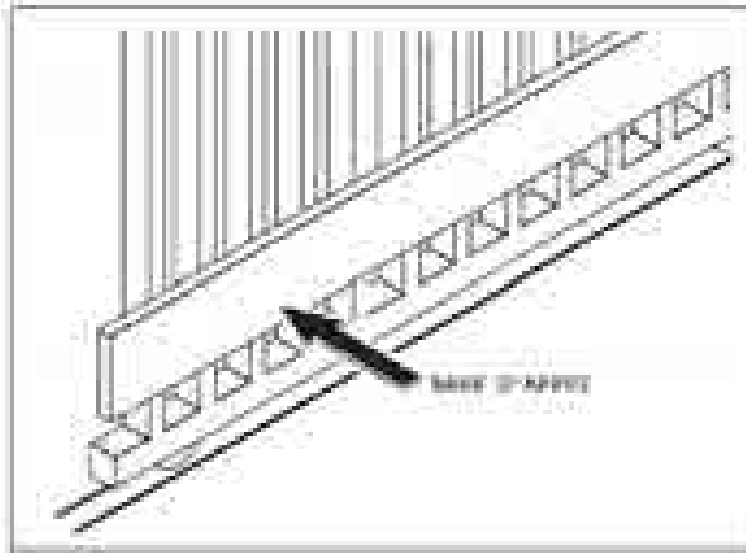

La hauteur de crémaillère doit être réglée de façon que le poids du portail ne repose jamais sur le pignon du moteur. Emboîtez chaque nouvel élément de la crémaillère dans l'élément précédent, vérifiez l'horizontalité, tracez, percez. Voir schémas. Ne JAMAIS graisser la crémaillère.

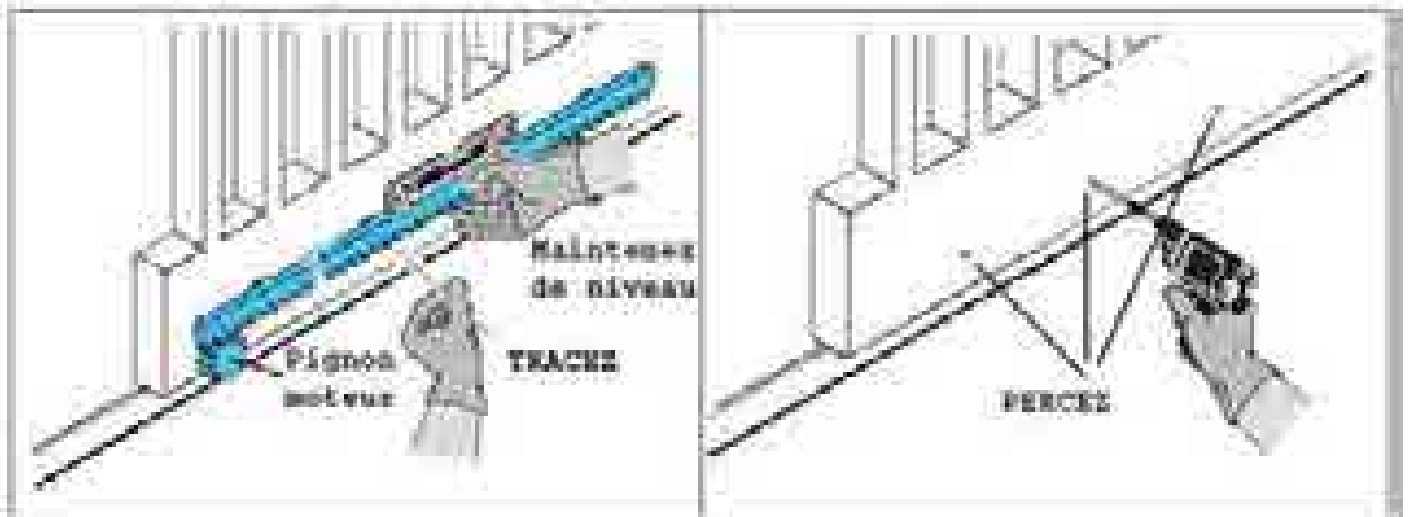

Placez le premier élément de la crémaillère sur le pignon du moteur, posez un niveau et tracez les emplacements de perçage. Percez et fixez le premier élément de crémaillère en maintenant toujours bien de niveau. Emboîtez l'élément suivant de crémaillère en veillant à maintenir constant l'écartement des dents lors de l'assemblage. Aidez vous d'un morceau de crémaillère maintenu en place avec des serre-joints. (Repère A dans le schéma page 9). Equipez ainsi tout le portail. Une fois tous les éléments de crémaillère posés, relevez l'ensemble de la crémaillère de 1,5 à 2mm.

Besoin d'assistance ?

Placez-vous devant votre installation et contactez-nous
de 9H à 12H00 et de 14H à 18H
Du Lundi au Samedi au 0892 350 185 (0,34 € TTC la minute)

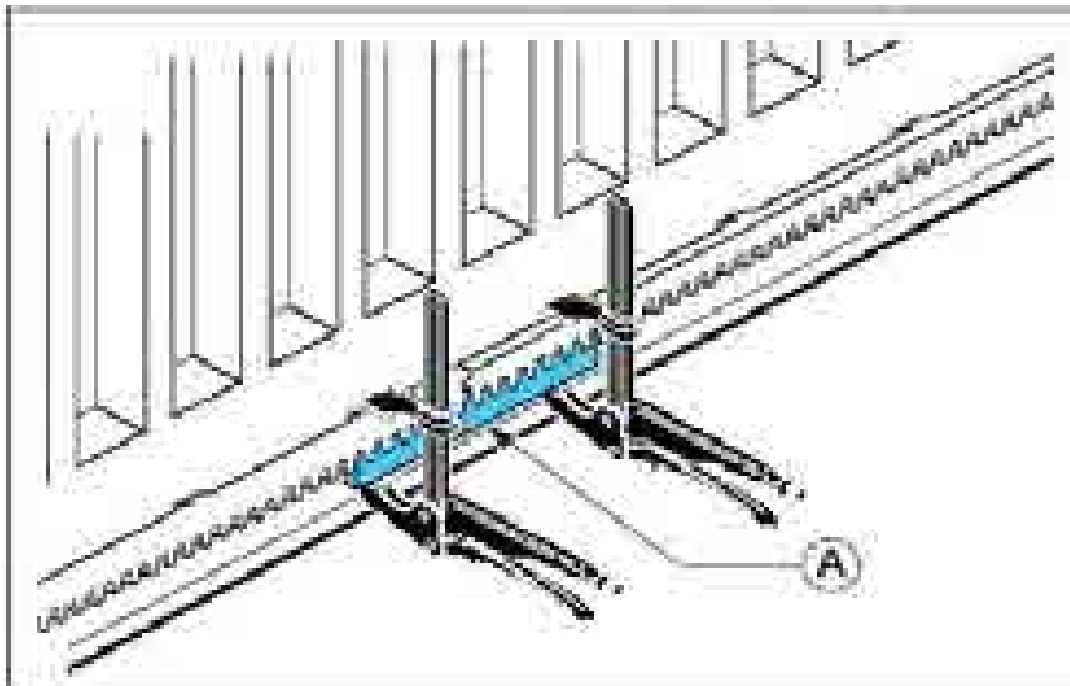

MANOEUVRE DE DEBLOCAGE MANUEL

2

Déverrouillez la trappe située sur le moteur avec la clé et tirez la vers vous afin de libérer le mécanisme. Une légère résistance à l'ouverture de la trappe est normale. Vous pouvez désormais manœuvrer le portail à la main. Il est impératif de vérifier maintenant que le portail coulisse aussi librement qu'avant l'installation du moteur.

Si ce n'est pas le cas, c'est que l'écart entre les dents du moteur et de la crémaillère est trop faible. Ajustez la position du moteur afin qu'il existe un jeu de 1,5 à 2mm entre les dents du pignon moteur et de la crémaillère.



Besoin d'assistance ?

Placez-vous devant votre installation et contactez-nous
de 9H à 12H00 et de 14H à 18H
Du Lundi au Samedi au 0892 350 185 (0,34 € TTC la minute)

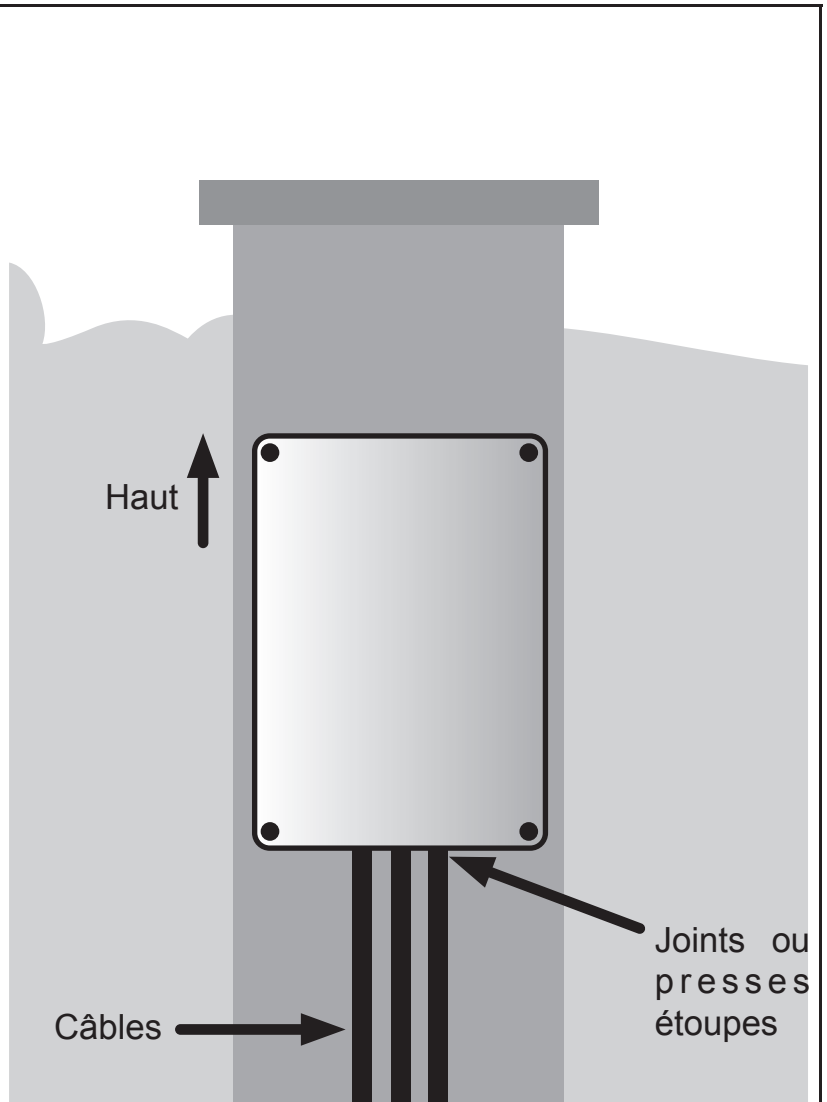
1	Ouvrez le coffret électronique avec l'aide d'un tournevis cruciforme. Ôter le transformateur	
2	Ôter délicatement la platine électronique. Conservez la dans un endroit sec et abrité.	
3	Positionner le coffret sur votre pilier à proximité de votre installation.	
4	Fixer le coffret à l'aide de vis et de chevilles adaptées à votre support (non fournies)	
5	Faire les trous pour les passages de cables. Ils doivent impérativement se trouver sur la partie la plus proche du sol.	
6	Faire passer les cables par ces trous et faire une étanchéité avec du joint silicone ou utiliser des presses étoupes	

ATTENTION:

Ne pas enlever le joint du boîtier car il assure son étanchéité.
 Bien faire venir tous les fils du bas du boîtier électronique.
 En aucun cas, un fil ne doit venir du haut ou du côté de ce boîtier.

Besoin d'assistance ?

Placez-vous devant votre installation et contactez-nous
 de 9H à 12H00 et de 14H à 18H
 Du Lundi au Samedi au 0892 350 185 (0,34 € TTC la minute)

EFFECTUER LES BRANCHEMENTS DU KIT ACCESS 610

Effectuez les branchements comme indiqué ci-dessous puis raccordez l'automatisme au secteur 230V

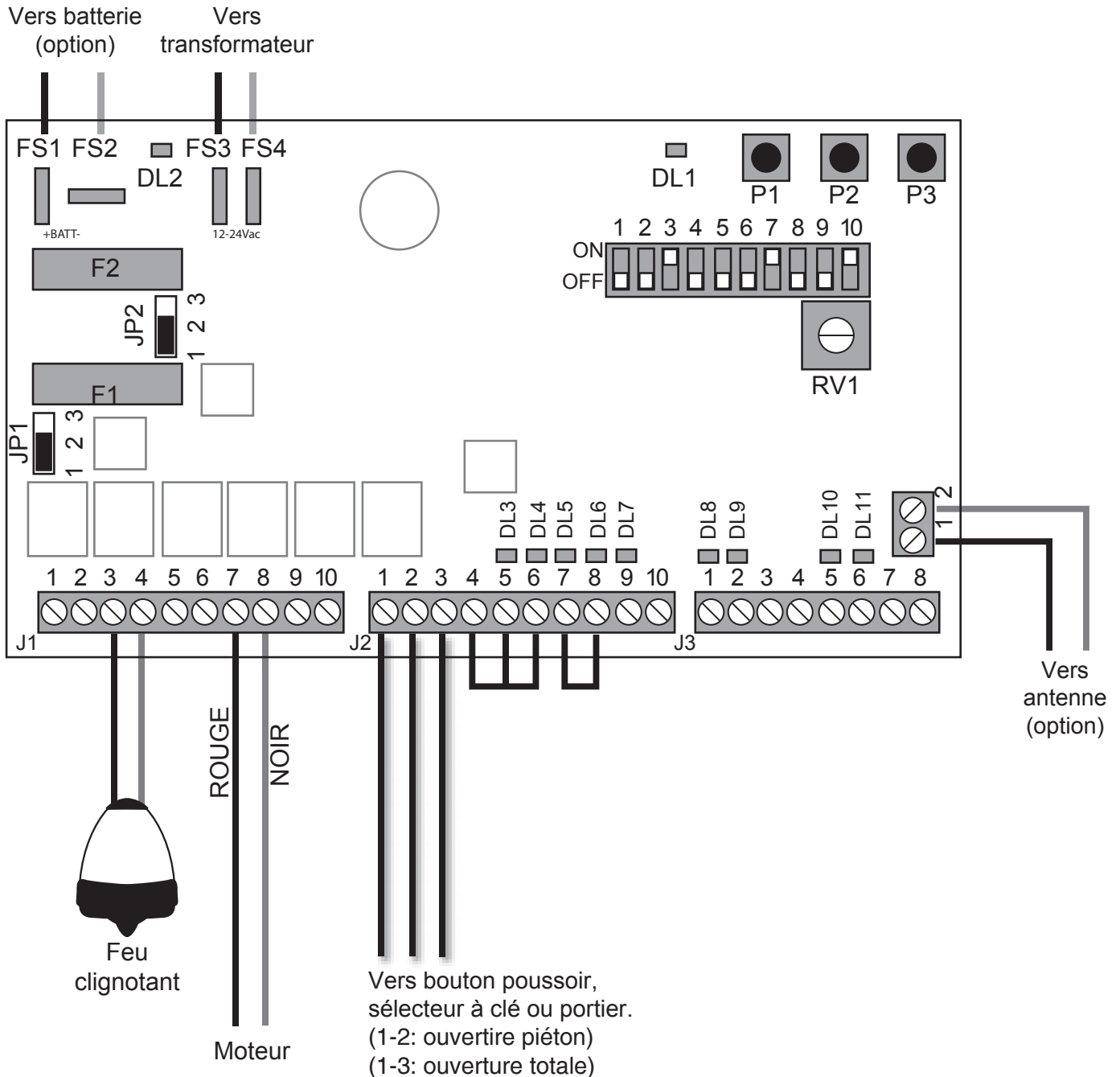
Besoin d'assistance ?

Placez-vous devant votre installation et contactez-nous de 9H à 12H00 et de 14H à 18H
 Du Lundi au Samedi au 0892 350 185 (0,34 € TTC la minute)



3

EFFECTUER LES BRANCHEMENTS DU KIT ACCESS 610

- Raccordez les fils **ROUGE** et **NOIR** du moteur sur les bornes **7** et **8** du bornier **J1** de la platine électronique.
- Positionnez les Dip switch **1, 2, 4, 5, 6, 8** et **9** sur **OFF** et les **3, 7** et **10** sur **ON**.
- Positionnez les Jumper **JP1** et **JP2** sur les bornes **1** et **2**.
- Raccordez votre **Feu Clignotant** sur les bornes **3** et **4** du bornier **J1** de la platine électronique.
- Réalisez des pontages entre les bornes **4-5, 5-6** et **7-8** du bornier **J2**.
- Raccordez les fils **ROUGE** et **VERT** de votre transformateur aux bornes **FS3** et **FS4** de la platine électronique.
- Raccordez les fils **MARRON** et **BLEU** du transformateur à votre secteur **230V**.

ATTENTION:

Ne pas raccorder le connecteur de fin de course présent sur le bloc moteur (fils noir, rouge et jaune).

3

BRANCHEMENT DES PHOTOCELLULES (option)

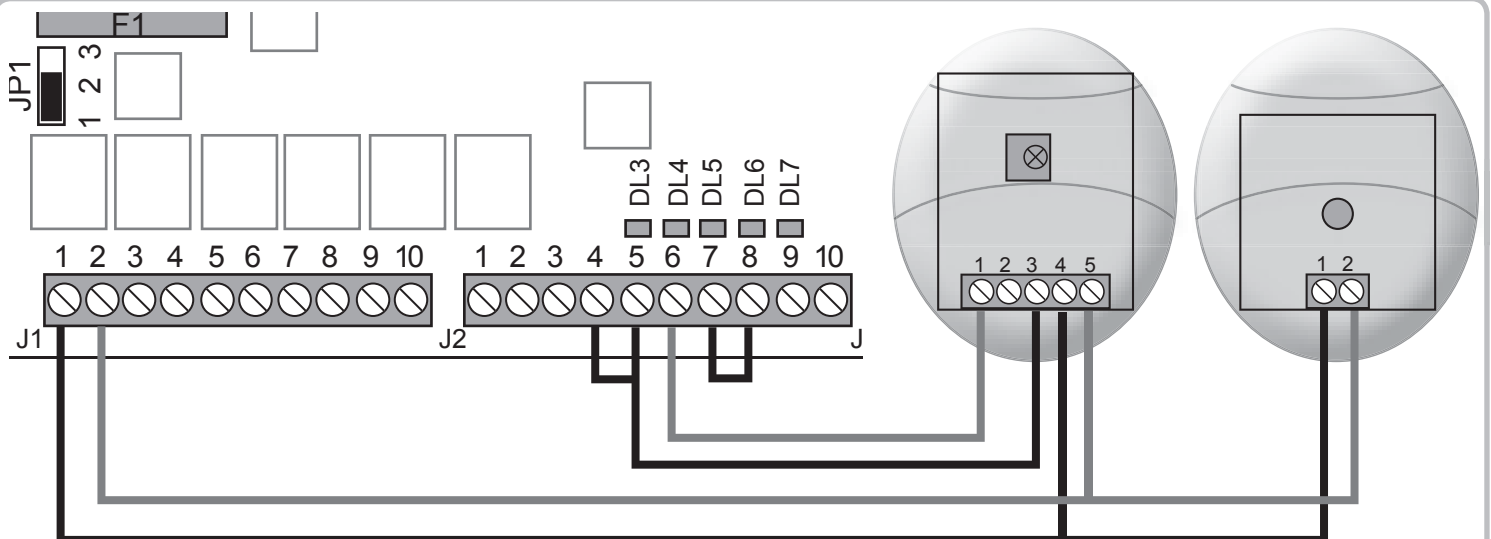

- Raccordez les bornes **1** et **2** de la photocellules **TX** aux bornes **1** et **2** du bornier **J1** de la platine électronique
- Raccordez les bornes **4** et **5** de la photocellules **RX** aux bornes **1** et **2** du bornier **J1** de la platine électronique
- Raccordez les bornes **1** et **3** de la photocellules **RX** aux bornes **5** et **6** du bornier **J2** de la platine électronique
- **Retirez** le pontage **5-6** du bornier **J2**

3

L'APPRENTISSAGE DE LA COURSE DU PORTAIL

- Positionner manuellement le portail en position complètement ouvert, refermer la trappe de débrayage.
- Positionnez le potentiomètre **RV1** à la moitié.
- Pressez une fois le bouton **P2**, le portail va effectuer automatiquement l'apprentissage de sa course.

ATTENTION: Des butées physiques sont obligatoires pour que l'apprentissage se déroule correctement.

Besoin d'assistance ?

Placez-vous devant votre installation et contactez-nous
de 9H à 12H00 et de 14H à 18H
Du Lundi au Samedi au 0892 350 185 (0,34 € TTC la minute)

RECONNAISSANCE DES TÉLÉCOMMANDES
ATTENTION:

Le paramétrage des télécommandes ne suffit pas pour faire fonctionner correctement le système. Il vous faut impérativement effectuer "L'APPRENTISSAGE DE LA COURSE DU PORTAIL" page 12

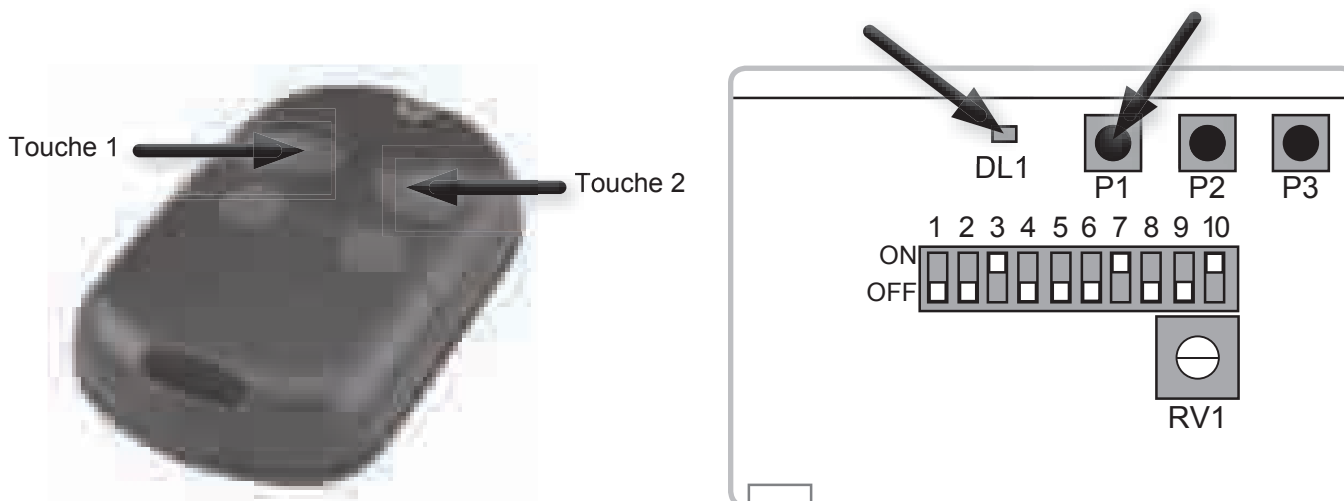
OUVERTURE 2 BATTANTS

1	Prendre 1 télécommande, se rendre face à l'installation et repérer le bouton P1 et le voyant DL1.
2	Appuyer et relacher le bouton P1. Le voyant DL1 s'allume, s'éteint et se rallume
3	Pendant que DL1 s'est rallumé, appuyer sur la touche 1 de votre télécommande.
4	En appuyant sur la touche 1 de votre télécommande, le voyant DL1 s'éteint. Votre télécommande est programmée. En appuyant sur le bouton de la télécommande que vous venez d'utiliser, vous ouvrirez et fermerez les 2 battants du portails.

OUVERTURE 1 BATTANT - PASSAGE PIETON

1	Prendre 1 télécommande, se rendre face à l'installation et repérer le bouton P1 et le voyant DL1.
2	Appuyer et relacher le bouton P1. Le voyant DL1 s'allume, s'éteint et avant qu'il ne s'allume de nouveau, appuyer une deuxième fois sur la touche P1, le voyant DL1 s'allume, s'éteint et se rallume
3	Pendant que DL1 s'est rallumé, appuyer sur la touche 2 de votre télécommande.
4	Appuyer sur la touche 2 de votre télécommande, le voyant DL1 s'éteint. Votre télécommande est programmée. En appuyant sur le bouton de la télécommande que vous venez d'utiliser, vous ouvrirez et fermerez 1 battant de votre portail.

Comment effacer de la programmation les télécommandes:

Maintenir l'appui sur P1 jusqu'à ce que le voyant DL1 s'éteigne (environ 10 secondes). Toutes les télécommandes seront déprogrammées.

Besoin d'assistance ?

Placez-vous devant votre installation et contactez-nous
de 9H à 12H00 et de 14H à 18H
Du Lundi au Samedi au 0892 350 185 (0,34 € TTC la minute)



RÉGLAGE DU TEMPS DE PAUSE

3

MODE AUTOMATIQUE	Positionnez le switch 2 sur ON et le switch 1 sur OFF . Maintenir l'appui sur le bouton P3 situé sur la platine électronique jusqu'à l'allumage fixe du voyant DL1, Relâcher la touche et laisser s'écouler le temps de pause désiré, ensuite presser P2 sur la platine électronique, DL1 s'éteint, le temps de pause est réglé.
MODE COPROPRIETE	Positionnez le switch 1 sur ON . Maintenir l'appui sur le bouton P3 situé sur la platine électronique jusqu'à l'allumage fixe du voyant DL1, Relâcher la touche et laisser s'écouler le temps de pause désiré, ensuite presser P3 sur la platine électronique, DL1 s'éteint, le temps de pause est réglé.
EFFACEMENT DU TEMPS DE PAUSE	Maintenir l'appui sur le bouton P3 situé sur la platine électronique jusqu'à l'extinction du voyant DL1, environ dix secondes. Cela rétablit d'office le fonctionnement en mode SEMI-AUTOMATIQUE.

EXPLICATION DES MODES DE FONCTIONNEMENT

3

MODE SEMI-AUTOMATIQUE	Un appui sur le bouton de la télécommande ouvre le (ou les) battant(s) (Ouverture totale ou piéton). Le(s) battant(s) arrive(nt) en ouverture et reste(nt) ouvert(s) jusqu'à ce que vous ordonnez un ordre de fermeture en appuyant de nouveau sur le même bouton de la télécommande. Un second appui sur la télécommande alors que les portes ne sont pas entièrement ouvertes, arrête le portail. Un troisième appui referme le portail.
MODE AUTOMATIQUE	Un appui sur le bouton de la télécommande ouvre le (ou les) battant(s). (Ouverture totale ou piéton) Le(s) battant(s) arrive(nt) en ouverture, le décompte du temps de pause commence. C'est le temps durant lequel le portail restera ouvert avant de se refermer automatiquement. Le cycle de travail est terminé à la fin de la phase de fermeture, le feu clignotant s'éteint. Un second appui sur la télécommande alors que les portes ne sont pas entièrement ouvertes, arrête le portail. Un troisième appui referme le portail. Un appui fourni pendant le temps de pause interrompt le cycle de travail, le portail ne se fermera pas automatiquement. Un nouvel appui commandera la fermeture.
MODE COPROPRIETE	Un appui sur le bouton de la télécommande ouvre les battants. Les battants arrivent en ouverture, le décompte du temps de pause commence. C'est le temps durant lequel le portail restera ouvert avant de se refermer automatiquement. Le cycle de travail est terminé à la fin de la phase de fermeture, le feu clignotant s'éteint. Un second appui sur la télécommande alors que les portes ne sont pas entièrement ouvertes, est sans effet. Un appui sur la télécommande alors que les portes ne sont pas entièrement fermées provoque l'arrêt et une réouverture. Un appui fourni pendant le temps de pause recharge ce dernier et prolonge le temps précédant la fermeture automatique.

Besoin d'assistance ?

Placez-vous devant votre installation et contactez-nous
de 9H à 12H00 et de 14H à 18H
Du Lundi au Samedi au 0892 350 185 (0,34 € TTC la minute)



PROGRAMMATION DE LA MOTORISATION

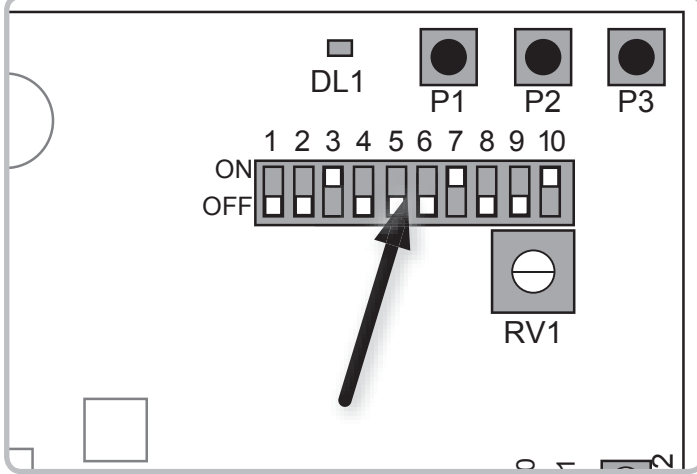

Le dip switch 1¹ ON : Mode copropriété².
OFF : Sans aucune incidence.

Le dip switch 2 ON : Mode automatique³.
OFF : Mode pas à pas.

Le dip switch 3 ON : Mode battant unique.
OFF : Mode deux battants.

1 Si vous placez le dip-switch 1 sur ON, le dip-switch 2 n'a aucune incidence.
2 Voir page 15.
3 Voir page 15.

Le dip switch 4 ON : Coup de bélier⁴.
OFF : Sans aucune incidence.

Le dip switch 5⁵ ON : Sans déphasage.
OFF : Avec déphasage⁶.

Le dip switch 6 ON : Signalisation de porte ouverte.
OFF : Serrure électrique.

Le dip switch 7⁷ ON : Sans test des photocellules.
OFF : Avec test des photocellules.

Le dip switch 8 ON : Sensibilité moteur 1 basse.
OFF : Sensibilité moteur 1 haute.

Le dip switch 9 ON : Sensibilité moteur 2 basse.
OFF : Sensibilité moteur 2 haute.

Le dip switch 10 ON : Avec allumage des LEDS.
OFF : Sans allumage des LEDS.

4 Sert à débloquer la serrure électrique lorsqu'il y en a une d'installer sur le portail.
5 Si vous placez le dip-switch 5 sur ON, le dip-switch 3 doit être placé obligatoirement sur OFF.
6 Décalage entre les battants pour assurer l'ordre de fermeture.
7 Le dip-switch 7 doit être placé obligatoirement sur ON si les photocellules ne sont pas utilisées.

Besoin d'assistance ?

Placez-vous devant votre installation et contactez-nous
de 9H à 12H00 et de 14H à 18H
Du Lundi au Samedi au 0892 350 185 (0,34 € TTC la minute)



CONDITIONS DE GARANTIE

Les automatismes SCS SENTINEL sont garantis 2 ans à compter de la date d'achat du matériel, le ticket de caisse ou la facture d'achat faisant foi. Ce kit est conçu pour être installé et utilisé exclusivement en vue d'un usage individuel. Conformément aux normes et à la législation en vigueur, toute installation de ce matériel pour un usage collectif doit être obligatoirement réalisée par un professionnel qualifié, lequel devra obligatoirement se conformer et répondre à l'ensemble des exigences de la Directive Machines (Déclaration de conformité, marquage CE de l'installation, registre de maintenance, etc.). SCS SENTINEL n'accordera aucune garantie, pour cet usage, sans examen du dossier complet.

Notre garantie porte uniquement sur la réparation ou le remplacement des pièces reconnues défectueuses par nos services techniques et exclut les coûts directs ou indirects consécutifs à une panne (frais de démontage, d'expédition ou autre...)

Les frais d'expédition du matériel entre le client et SCS SENTINEL sont à la charge du client, les frais de retour à la charge de SCS SENTINEL. Tout retour de matériel non emballé correctement et sans numéro de dossier sera refusé.

Ne sont jamais couverts par notre garantie :

- Les dommages résultant des conséquences d'une mauvaise installation (mauvais câblage, inversion de polarité...)
- Les dommages résultant d'un usage inadéquat de l'appareil (utilisation en contradiction avec le manuel) ou de sa modification.
- Les dommages résultant des conséquences de l'utilisation de composants ne provenant pas de SCS SENTINEL.
- Les dommages dus à un défaut d'entretien, à un choc physique (coup de pare-choc sur le portail par exemple)
- Les dommages dus aux intempéries : grêle, foudre, vent violent etc.
- La peinture de surface des moteurs, les traitements anticorrosion, etc.
- Les remplacements de piles ou ampoules.
- Les retours effectués sans la copie de la facture d'achat ou du ticket de caisse.

SCS SENTINEL ne saura être tenu pour responsable des conséquences de la privation de jouissance du matériel pendant le temps ou celui-ci sera immobilisé pour réparation ou vérification auprès de nos services.

En cas d'anomalie de fonctionnement de votre système, vous devez contacter* notre services technique au **N° 08 92 35 01 85** (0.34€ TTC la min), nos techniciens vous indiqueront la procédure de **SAV** et un **N°** de dossier.

*AVANT DE NOUS CONTACTER :

- Préparez votre ticket de caisse ou votre facture d'achat.
- Indiquez nous la référence de votre automatisme : **ACCESS 610**
- Munissez vous de l'outillage nécessaire : tournevis, testeur de courant, télécommandes, manuel d'utilisation, etc.
- Ouvrez l'armoire électrique de votre automatisme. (à ne pas faire s'il pleut)
- Placez vous près de votre automatisme, nos techniciens vous donneront des instructions adaptées à votre cas précis, il est donc indispensable que vous puissiez effectuer en temps réel les manipulations prescrites.

IMPORTANT

AUCUN RETOUR DE MATERIEL VERS LE MAGASIN OU VOUS AVEZ ACHETE CE PRODUIT OU VERS NOS LOCAUX NE SERA ACCEPTE SANS NUMERO DE DOSSIER.

Notez ici le N° de dossier SAV :

Besoin d'assistance ?

Placez-vous devant votre installation et contactez-nous
de 9H à 12H00 et de 14H à 18H
Du Lundi au Samedi au 0892 350 185 (0,34 € TTC la minute)