

## ***GUIDE DE CONFIGURATION RAPIDE***

---

Il est recommandé de lire attentivement le présent manuel avant d'utiliser le téléviseur et de le conserver pour une utilisation ultérieure. Pour plus d'information, veuillez consulter le manuel de l'utilisateur.

# Table des matières

## Table des matières

Liste des accessoires .....	1
Installation du pied.....	2
Avant du téléviseur .....	3
Arrière du téléviseur .....	4
Connexions.....	5
Télécommande.....	11
Allumer le téléviseur pour la première fois .....	13
Spécifications .....	18

## Liste des accessoires

Les accessoires suivants sont fournis avec le téléviseur:



TV

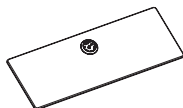

Pied

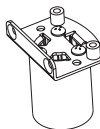

Colonne de pied

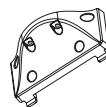

Fixation du pied×2

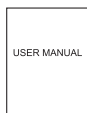

Manuel d'utilisation



Guide de configuration rapide



Carte de Garantie



Télécommande



Piles AAA × 2



Vis (M5×12)×9



Vis (ST4×14)×2

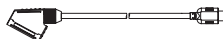

Adaptateur Pritel ×1



Câble Prise RCA vers YPBPR×1



Prise Jack pour câble audio×1

# Installation du pied

## Installation du pied

### ⚠ MISE EN GARDE

- Veuillez à débrancher le cordon d'alimentation avant d'installer un pied ou des fixations pour un montage mural.
- L'écran LED est très fragile et doit être protégé en tout temps lorsque vous installez le pied. Assurez-vous qu'aucun objet dur ou pointu, ou quelque autre objet qui pourrait égratigner ou endommager l'écran LED, n'entre en contact avec ce dernier. N'appuyez PAS sur l'avant du téléviseur ; cela pourrait endommager l'écran
- Déposez le coussin mou sur la table qui peut soutenir assez de poids du téléviseur entier en cas d'accident causant des dommages au téléviseur ou des blessures. Mettez le téléviseur sur un coussin, avec son côté arrière vers le haut et l'écran vers le bas.

Suivez les illustrations et les instructions textuelles ci-dessous pour compléter les étapes d'installation :

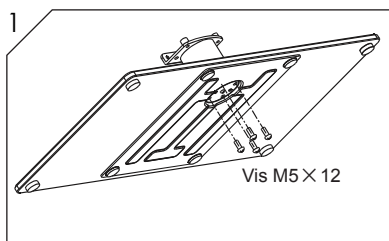

Fixez la colonne dans le pied avec les 4 vis prévues.

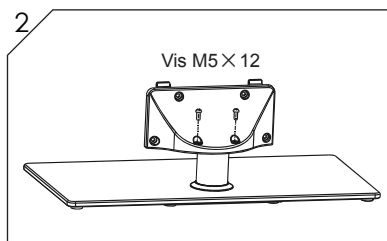

Fixez le couvercle du support à la colonne du support verticalement avec les 2 vis prévues.

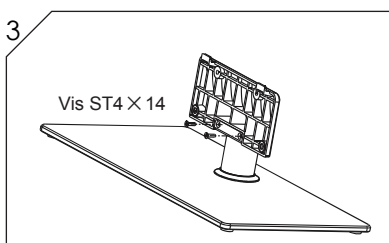

Fixez la fixation à la colonne horizontalement avec les 2 vis fournies.

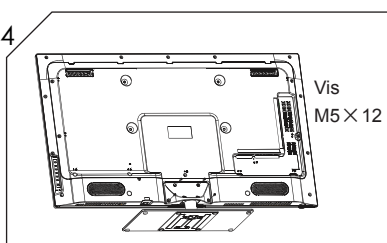

Pour installer le pied, faites-le glisser jusqu'à ce que les trous de vis soient alignés. Fixez le pied au téléviseur avec les 4 vis fournies.

# Avant du téléviseur

## Avant du téléviseur

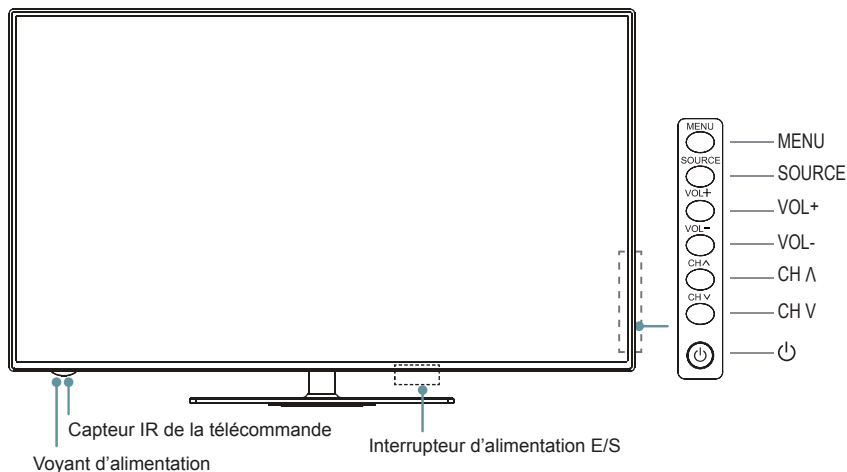

Article	Description
<b>Interrupteur d'alimentation E/S</b>	Allumer ou éteindre l'alimentation E/S.
<b>Voyant d'alimentation</b>	Allumer la télévision et l'indicateur est bleu, si le téléviseur est en mode standby L'indicateur est rouge.
<b>Capteur de télécommande</b>	Reçoit des signaux à distance à partir de la télécommande. Mise en garde : Ne mettez rien à proximité du capteur, car son fonctionnement pourrait être affecté.
<b>MENU</b>	Afficher un menu à l'écran pour configurer les fonctions de votre téléviseur.
<b>SOURCE</b>	Choisir parmi les différentes sources de signal.
<b>VOL + / -</b>	Régler le volume.
<b>CH A / V</b>	Changer de chaîne.
<b>Bouton Marche/Arrêt </b>	Allumer le téléviseur à partir du mode veille ou remettre le téléviseur en mode veille. Mise en garde : Le téléviseur continue à consommer de l'énergie même en mode veille. Veuillez éteindre l'alimentation ou débrancher le cordon d'alimentation pour économiser de l'énergie.

### REMARQUES

- L'image est donnée uniquement à titre indicatif.
- Une fois le téléviseur allumé, il prend plusieurs secondes pour charger le programme. Ne pas éteindre le téléviseur rapidement car cela pourrait en causer un dysfonctionnement.

# Arrière du téléviseur et connexions

## Arrière du téléviseur

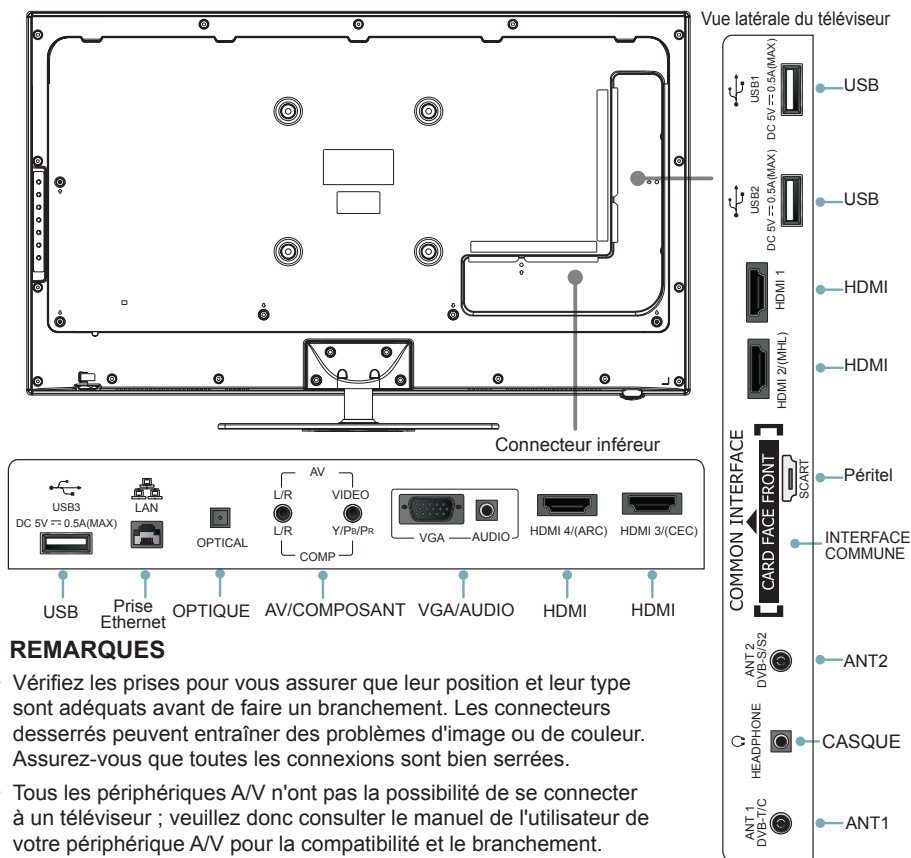

### REMARQUES

- Vérifiez les prises pour vous assurer que leur position et leur type sont adéquats avant de faire un branchement. Les connecteurs desserrés peuvent entraîner des problèmes d'image ou de couleur. Assurez-vous que toutes les connexions sont bien serrées.
- Tous les périphériques A/V n'ont pas la possibilité de se connecter à un téléviseur ; veuillez donc consulter le manuel de l'utilisateur de votre périphérique A/V pour la compatibilité et le branchement.
- Avant de connecter un équipement externe, retirez le cordon d'alimentation de la prise murale. Cela pourrait causer un choc électrique.

▶ **ANT1** Connexion d'une antenne VHF/UHF extérieure ou un câble.

#### PRISE TELEVISEUR

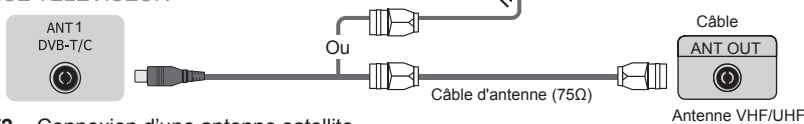

▶ **ANT2** Connexion d'une antenne satellite

#### PRISE TELEVISEUR



## Effectuer les connexions

- ▶ **MHL** Connectez un câble MHL (non fourni) de votre périphérique compatible MHL, tel qu'un téléphone portable.

- Vous pouvez utiliser les boutons [▲/▼/◀/▶] et [OK] pour naviguer sur vos périphériques.



☒ **REMARQUE:** HDMI2 est spécifique à pour un périphérique MHL. Il se peut que certains lecteurs DVD non standards ne soient pas pris en charge.

- ▶ **HDMI4 (ARC)** Connexion d'un câble HDMI à partir d'un système audio numérique externe.

ARC permet au téléviseur d'émettre directement le son numérique via un câble HDMI. La fonction ARC ne peut être utilisée que lorsque le téléviseur est connecté à un récepteur audio qui prend en charge la fonction ARC (Canal de retour audio).

Lorsque ce port est utilisé pour la fonction ARC, il ne peut pas être utilisé pour le signal d'entrée simultanément.

### PRISE TELEVISEUR

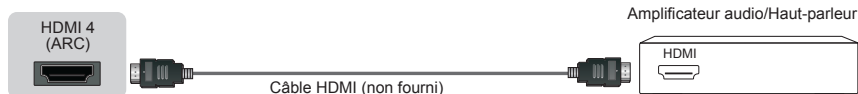

- ▶ **OPTIQUE** Connexion d'un câble optique à partir d'un système audio numérique externe.

S/PDIF optique est un câble d'interconnexion audio numérique utilisé dans les équipements audio destinés au grand public pour sortir des signaux audio sur des distances relativement courtes. Le signal est transmis sur un câble à fibre optique.

Lorsqu'un système audio numérique est connecté à la prise OPTIQUE, diminuez le volume à la fois du téléviseur et du système afin d'éviter que le volume devienne soudainement trop fort.

### PRISE TELEVISEUR

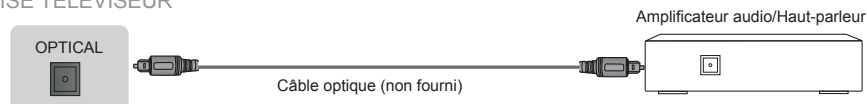

- ▶ **CASQUE** Connexion du casque à la sortie audio du téléviseur.

Les haut-parleurs intégrés seront désactivés lorsque le casque est connecté.

### PRISE TELEVISEUR



# Effectuer les connexions

## ► Ethernet (Configuration câblée)

Connectez votre téléviseur à votre réseau en connectant le port Ethernet situé à l'arrière de votre téléviseur à un modem externe ou un routeur à l'aide d'un câble Ethernet (Ethernet/ Catégorie 5). Voir l'illustration ci-dessous.

- Nous vous recommandons d'utiliser un modem ou un routeur qui prend en charge le Protocole DHCP (Dynamic Host Configuration Protocol/Protocole de Configuration Dynamique de l'Hôte). Les modems et routeurs qui prennent en charge le protocole DHCP fournissent automatiquement l'adresse IP, le masque de sous réseau, la passerelle et le DNS, de sorte que vous ne deviez pas les saisir manuellement. La plupart des réseaux à domicile sont déjà le DHCP.

### PRISE TELEVISEUR

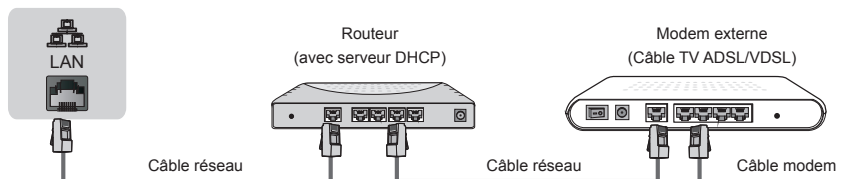

## Configuration sans fil

Pour connecter votre téléviseur à votre réseau sans fil, vous avez besoin d'un routeur ou un modem sans fil. Voir l'illustration ci-dessous.

- L'adaptateur Wi-Fi intégré Hisense prend en charge les protocoles de communication IEEE 802.11 b/g/n. Hisense recommande l'utilisation du routeur IEEE 802.11n. Les faibles taux de transmission pour IEEE 802.11 b/g peuvent avoir une influence néfaste sur la qualité des flux vidéo et d'autres médias.











## ☒ REMARQUES

- Vous devez utiliser l'adaptateur Wi-Fi intégré de Hisense pour utiliser un réseau sans fil, parce que l'ensemble ne prend pas en charge une clef USB Wi-Fi externe.
- Si le routeur sans fil prend en charge le protocole DHCP, votre téléviseur peut se connecter plus facilement au réseau sans fil.
- Si vous appliquez un système de sécurité autre que les systèmes énumérés ci-dessous, cela ne fonctionnera pas avec le téléviseur. Système de sécurité : WPA, WEP, WPA2.
- Afin de garantir le réseau fluide, la distance entre le routeur et le téléviseur ne doit pas dépasser 10 mètres.

# Connexions

## ► Connexions audio et vidéo

Lorsque vous connectez un périphérique AV externe, ne connectez pas le câble secteur à la prise secteur avant que toutes les autres connexions ne soient terminées.

Effet vidéo	Prises du téléviseur	Type de signal	Connexion audio séparée requise	
 <p>Meilleure performance vidéo</p> <p>Bonne performance vidéo</p>		HDMI (480i/480p/576i/576p/720p/1080i/1080p) 3840x2160/24Hz, 3840x2160/25Hz, 3840x2160/30Hz	Non	
		Composant Vidéo (480i/480p/576i/576p/720p/1080i/1080p)	Oui	L/R 
		VGA	Oui	AUDIO 
		Péritel (entrée CVBS/RGB) Utilisez le l'adaptateur Péritel pour connecter des périphériques	Non	
		Vidéo composite	Oui	L/R 

## ► HDMI Connexion d'un câble HDMI à partir d'un appareil A/V externe.

Certains appareils, comme les PVR ou les lecteurs DVD exigent un réglage du signal HDMI dans les paramètres de l'appareil. Veuillez consulter le manuel d'utilisation de votre appareil pour obtenir des informations complémentaires.

Le connecteur HDMI fournit à la fois les signaux vidéo et audio ; il n'est pas nécessaire de connecter un câble audio.

- Appuyez sur le bouton [Source]. Lorsque la liste Source apparaît, appuyez sur [▲/▼] pour sélectionner la source [HDMI], puis appuyez sur [OK] pour connecter.

PRISE TELEVISEUR



## ☒ REMARQUES

Pour le moment, les chaînes de télévision numérique ne livrent pas de contenu UHD.



# Connexions

## ▶ HDMI 3 (CEC) Connexion d'un câble HDMI à partir d'un appareil A/V externe.

- Cette fonctionnalité permet d'ajouter des périphériques à votre téléviseur et les contrôler avec la télécommande de votre téléviseur.

PRISE TELEVISEUR

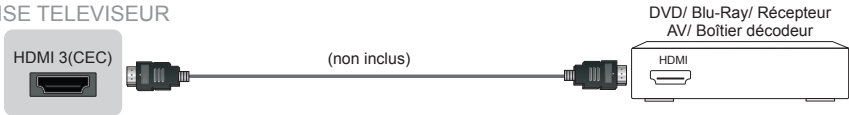

## ▶ Composant Reliez un appareil A/V externe au téléviseur par un câble composant et un câble audio.

Les ports de sortie de connexion Y, PB et PR sur le VCD ou DVD peuvent parfois être identifiés comme Y, CB et CR.

- Appuyez sur le bouton [Source]. Lorsque la liste Source de signal apparaît, appuyez sur [▲/▼] pour sélectionner la source [Composant], puis appuyez sur [OK] pour connecter.

PRISE TELEVISEUR

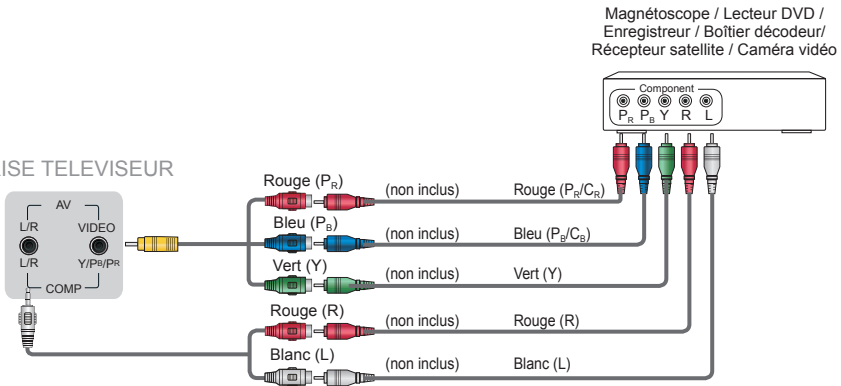

# Connexions

- ▶ **VGA et AUDIO** Reliez l'ordinateur au téléviseur par un câble VGA et un câble audio.
- Appuyez sur le bouton [Source]. Lorsque la liste Source de signal apparaît, appuyez sur [▲/▼] pour sélectionner la source [VGA], puis appuyez sur [OK] pour connecter.

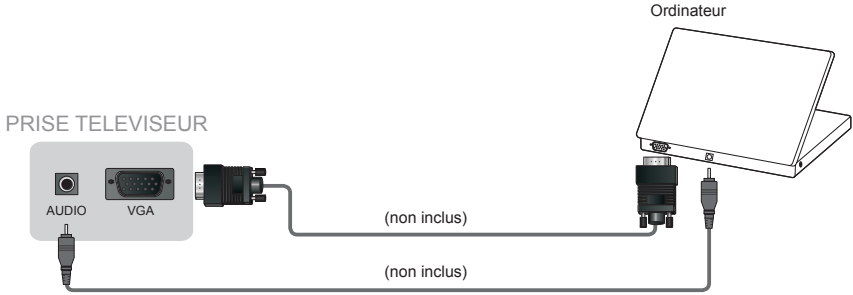

- ▶ **SCART** Reliez un appareil A/V externe au téléviseur par l'adaptateur Péritel prévu.
- Appuyez sur le bouton [Source]. Lorsque la liste Source de signal apparaît, appuyez sur [▲/▼] pour sélectionner la source [SCART], puis appuyez sur [OK] pour connecter.

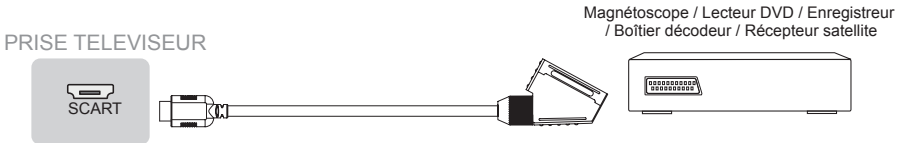

- ▶ **AV** Reliez un appareil A/V externe au téléviseur par le câble composite.
- Utilisez les câbles audio et vidéo pour connecter les prises audio/vidéo composites du périphérique A/V externe aux prises du téléviseur. (Vidéo = jaune, Audio gauche = blanc et Audio droit = rouge).
- Appuyez sur le bouton [Source]. Lorsque la liste Source de signal apparaît, appuyez sur [▲/▼] pour sélectionner la source [AV], puis appuyez sur [OK] pour connecter.

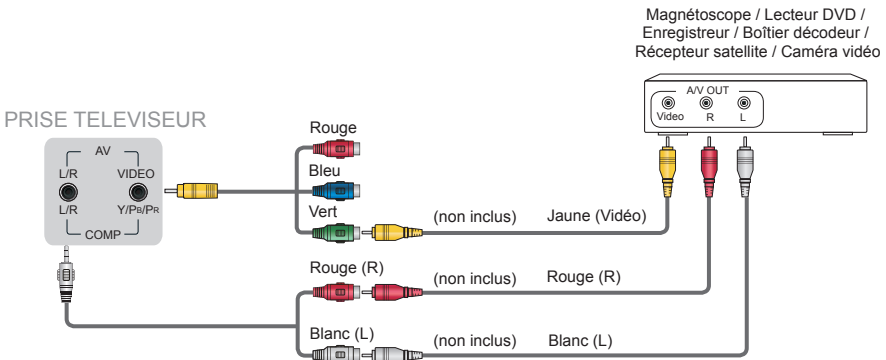

# Connexions

## ▶ INTERFACE COMMUNE

Insérez le module CI + pour regarder des services cryptés tels que chaînes de télévision payante ou certaines chaînes HD.

PRISE TELEVISEUR



## ▶ REMARQUES

- Avant d'insérer/retirer le module d'accès commun (CI +), assurez-vous que le téléviseur est éteint. Puis insérez la carte CI dans le module d'accès commun (CI +) conformément aux instructions du fournisseur de services.
- Ne pas insérer ou retirer le module d'accès commun à plusieurs reprises, car cela pourrait endommager l'interface et provoquer un dysfonctionnement.
- Vous devez obtenir un module d'accès commun (CI +) et une carte du fournisseur de services des chaînes que vous souhaitez regarder.
- Insérez le module d'accès commun (CI +) avec la carte à puce dans le sens indiqué sur le module et la carte à puce.
- CI + n'est pas pris en charge dans certains pays et régions ; vérifiez auprès de votre revendeur agréé.

## ▶ USB

Connectez des périphériques USB 1.1 et USB 2.0 tels que des disques durs, des clés USB et des caméras numériques pour visionner des photos, écouter de la musique et regarder des films enregistrés. Vous pouvez utiliser le Timeshift et l'enregistrement (voir « PVR / Timeshift »). Dans le même temps la mise à jour est également facilitée et cela s'effectue en branchant le câble USB avec les fichiers de mise à jour dans la même interface.

- Insérez un périphérique USB. Le téléviseur affiche « Périphérique USB branché! Accéder HiMedia? » Sélectionnez [OK] pour continuer.

PRISE TELEVISEUR

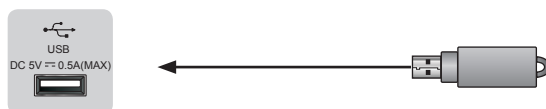

## ▶ REMARQUES

- Lorsque vous connectez un disque dur ou un concentrateur USB, branchez toujours l'adaptateur secteur de l'appareil connecté à l'alimentation électrique. Le fait de dépasser une consommation électrique peut causer des dommages. La consommation électrique maximum est de 500 mA.
- Pour le disque dur mobile de grande capacité, si sa consommation électrique est supérieure ou égale à 500 mA, il peut causer redémarrage ou le blocage du téléviseur. Donc, le téléviseur ne le prendra pas en charge.
- Le port USB prend en charge une tension de 5 V.
- L'espace de stockage maximal pris en charge du disque dur est de 1 To.
- Si vous souhaitez stocker la diffusion en temps réel d'une émission DTV, la vitesse de transfert du périphérique de stockage USB ne doit pas être inférieure à 5 Mo/s. Au minimum un stockage mobile avec plus de 20 Go est nécessaire pour utiliser le Timeshift et enregistrer une vidéo HD de 2,5 heures.

# Télécommande

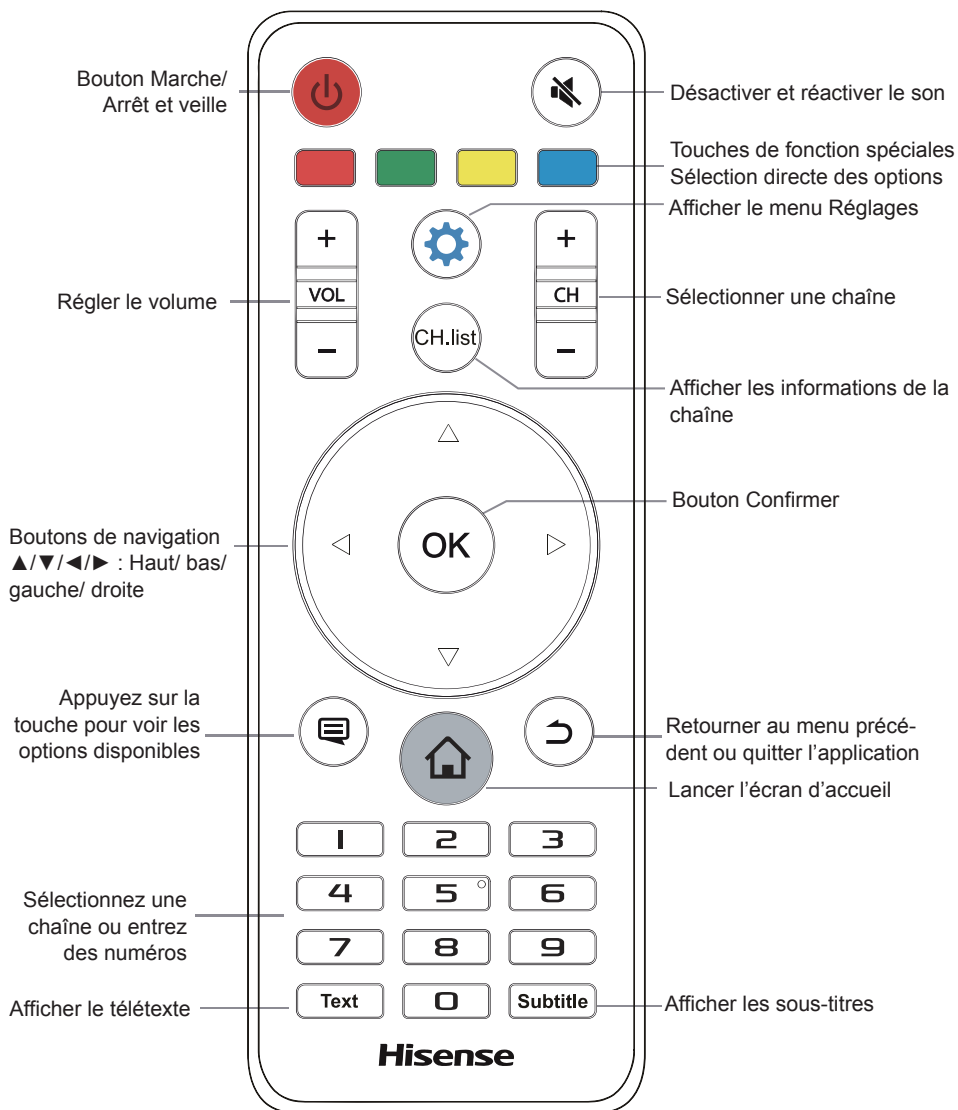

# Télécommande

## ► Installation des piles dans la télécommande

1. Enfoncer et soulever le couvercle arrière pour ouvrir le compartiment des piles de la télécommande.
2. Insérez deux piles AAA. Veillez à faire correspondre les extrémités (+) et (-) des piles avec les extrémités (+) et (-) indiquée dans le compartiment à piles.
3. Fermez le couvercle du compartiment des piles.

❶ Retirez le couvercle du compartiment des piles

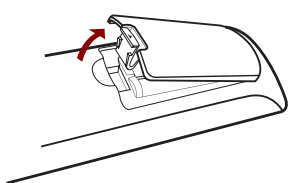

❷ Insérez les piles

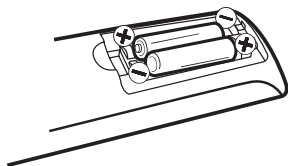

❸ Fermez le couvercle du compartiment des piles

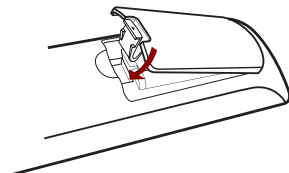

## ► REMARQUES

- Déposez ses piles usagées dans les lieux prévus des cet effet. Ne jetez pas les piles au feu.
- Ne mélangez pas les types de piles ou ni ne combinez pas des piles usagées avec des piles neuves
- Retirez immédiatement les piles épuisées pour empêcher l'acide de pile de s'écouler dans le compartiment des piles.
- Si vous n'avez pas l'intention d'utiliser la télécommande pendant une longue période de temps, enlevez les piles.
- Les piles ne doivent pas être exposées à une chaleur intense, comme la lumière du soleil, les radiateurs ou le feu.
- Les produits chimiques qui peuvent s'écouler des piles pourraient entraîner une éruption cutanée. Si les piles fuient, nettoyez le compartiment à piles avec un chiffon. Si des produits chimiques touchent votre peau, lavez-vous immédiatement.

## ► Rayon d'action de la télécommande

1. Pointez la télécommande vers le téléviseur dans un rayon de 5 mètres à partir du capteur pour télécommande du téléviseur et dans les 60° à l'avant du téléviseur.
2. Le rayon d'action peut varier en fonction de la luminosité de la pièce.

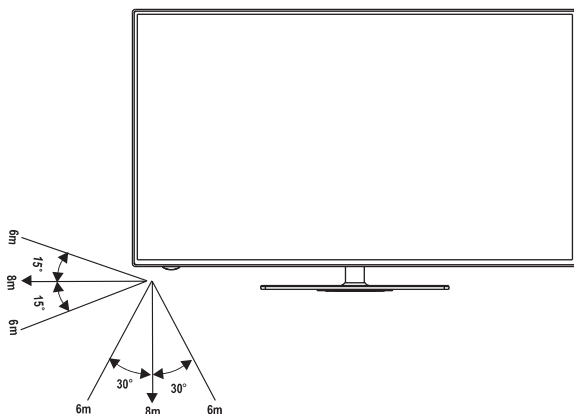

# Allumer le téléviseur pour la première fois



## Allumer le téléviseur pour la première fois

1. Connectez le câble secteur à la prise secteur une fois que vous avez terminé toutes les connexions.
2. Mettez sous tension l'interrupteur d'alimentation d'**E/S** au bas du téléviseur.
3. La première fois que vous allumez le téléviseur, il ira directement dans le Guide d'installation. Il vous aidera à préciser les paramètres de Langue, Pays, Mode utilisation, Configuration réseau et Recherche de chaînes.

### REMARQUE

- Toujours débrancher le téléviseur de la prise secteur lorsqu'il n'est pas utilisé pendant une longue période de temps. Pour déconnecter complètement l'alimentation secteur, veuillez retirer la fiche secteur de la prise secteur ou couper l'interrupteur d'alimentation d'**E/S**.

4. Appuyez sur les boutons [▲/▼/◀/▶] pour naviguer dans le menu et modifier les paramètres. Appuyez sur le bouton [OK] pour confirmer.

<b>Langue OSD</b>	Sélectionnez la langue souhaitée à afficher dans le menu.
<b>Pays</b>	Sélectionnez le pays où vous allez faire fonctionner le téléviseur.
<b>Mode utilisation</b>	<p>Sélectionnez le mode : Mode Maison, Mode Premium ou Mode Magasin. Voir l'illustration 1.</p> <p><b>Mode Maison</b> : Mode recommandé pour l'usage domestique et une faible consommation d'énergie.</p> <p><b>Mode Premium</b> : Image et son améliorés avec une consommation d'énergie plus élevée.</p> <p><b>Mode Magasin</b> : Optimise l'image pour les environnements de magasin.</p> <p>Les paramètres utilisateur ne sont pas enregistrés après la mise hors tension du téléviseur si le mode Magasin est sélectionné.</p>
	<p style="text-align: center;">Illustration 1</p>  <p style="text-align: center;">Illustration 2</p> 
<b>Paramètres Réseau</b>	<p>Connectez votre téléviseur pour accéder au réseau ou à Internet.</p> <p>Une fois le téléviseur rétabli aux réglages d'usine, la Déclaration de service s'affiche. Si « D'accord » est sélectionné, vous pouvez accéder à la page de configuration réseau (voir Illustration 2). Si « Pas d'accord » est sélectionné, vous ne pouvez utiliser les services de réseau, et quand vous accédez à la page Paramètres réseau, la Déclaration de service s'affiche à nouveau jusqu'à ce que vous choisissiez « Accepter ».</p>

### Définir le type de réseau sur Ethernet (réseau câblé).

Avant le réglage, assurez-vous que votre téléviseur est connecté au réseau en connectant le port Ethernet du téléviseur à un modem externe ou un routeur à l'aide d'un câble Ethernet (Ethernet/Catégorie 5). Reportez-vous à Effectuer les connexions >Ethernet >Réseau câblé.

Sur l'écran Paramètres réseau, appuyez sur les boutons [▲/▼] pour sélectionner Ethernet, puis appuyez sur [OK]. L'écran Réglage Ethernet s'ouvre.

- **DHCP** : Acquierez automatiquement les valeurs de connexion nécessaires et connectez votre téléviseur à un réseau qui prend en charge le protocole DHCP.
- **Statique** : Entrez manuellement les valeurs de connexion tels que l'adresse IP, le masque de sous-réseau, la passerelle par défaut, le DNS primaire et le DNS secondaire pour connecter le téléviseur au réseau. Voir l'illustration sur la droite.



### Définir le type de réseau sur WLAN (réseau sans fil)

Avant le réglage, reportez-vous à Connexions >LAN >Configuration sans fil.

Sur l'écran Paramètres réseau, appuyez sur les boutons [▲/▼] pour sélectionner WLAN, puis appuyez sur [OK]. L'écran Réglage WLAN s'ouvre.

- **Balayage** : Afficher automatiquement une liste de points d'accès disponibles. Appuyez sur les boutons [▲/▼] pour sélectionner le point d'accès avec le SSID de votre routeur, puis appuyez sur le bouton [OK]. Un écran apparaît vous invitant à entrer la clé du mode de sécurité correspondant. Appuyez sur le bouton [OK] pour vous connecter. Voir l'illustration 3.
- **Ajouter réseau** : Entrez le SSID du réseau manuellement pour ajouter un réseau. Sélectionnez Ajouter réseau. Un écran apparaît vous invitant à entrer le SSID. Sélectionnez le mode de sécurité pour votre réseau sans fil, puis entrez le mot de passe pour le réseau sélectionné. Appuyez sur le bouton [OK] pour connecter. Voir l'illustration 4.

Illustration 3



Illustration 4



# Allumer le téléviseur pour la première fois

Rechercher et mémoriser les chaînes de télévision disponibles selon le type de source de signal spécifié.

Appuyez sur les boutons [▲/▼] pour sélectionner votre mode Récepteur : Antenne, Câble ou Satellite, puis appuyez sur [OK] pour y accéder. Voir l'illustration à droite.



## REMARQUES

- Astra 19.2 (LCN) peut être pris en charge en fonction du pays sélectionné.

## Sélectionnez un type d'antenne prédéfini : Antenne

Vous pouvez choisir : DTV+ATV, DTV ou ATV.

Rechercher des chaînes et mémoriser automatiquement toutes les chaînes disponibles.

## Sélectionnez un type d'antenne prédéfini : Câble

Lorsque les paramètres de pays sont définis sur Autriche, Allemagne, Suisse, France, Hongrie, Roumanie, la page de sélection d'opérateur apparaîtra. D'autres pays n'apparaîtront pas sur cette page.

Si vous sélectionnez Câble, vous allez effectuer les réglages suivants. Voir l'illustration 5.

- **Mode balayage** : Vous pouvez choisir parmi : DTV+ATV, DTV ou ATV. Les autres options ne sont pas disponibles lorsque ATV est sélectionné comme mode de balayage.
- **Mode de recherche** : Vous pouvez sélectionner Rapide, Plein ou Avancé. Rechercher les chaînes avec des stations de radiodiffusion actives et les mémoriser dans le téléviseur. Lorsque Rapide est sélectionné, vous devez configurer manuellement l'ID réseau. Lorsque Avancé est sélectionné, vous devez configurer manuellement la fréquence et l'ID réseau pour rechercher un réseau câblé ou utiliser la valeur par défaut.

Appuyez sur « Rechercher » pour lancer l'installation des chaînes une fois le réglage terminé.

Illustration 5



Illustration 6



## Sélectionnez un type d'antenne prédéfini : Satellite

Si vous sélectionnez Satellite, vous allez effectuer les réglages suivants.



# Allumer le téléviseur pour la première fois

1. Veuillez choisir la configuration du type d'antenne.

- **Type d'antenne** : Sélectionnez le type d'antenne que vous souhaitez recevoir, Universelle ou Seulement câble. Vous pouvez définir le Récepteur et la Fréquence de la bande lorsque vous sélectionnez Seulement câble.
- **Récepteur** : Sélectionnez la bande à recevoir le signal satellite.
- **Fréquence de la bande**: Régler la fréquence de la bande spéciale que vous sélectionnez dans le menu du récepteur.

2. Sélection d'un satellite

Vous pouvez sélectionner Satellite 1 ou Satellite 2 et saisissez-les pour définir les paramètres du satellite. Voir l'illustration 6.

- **État satellite**: Sélectionnez l'état du satellite : actif ou inactif.
- **Nom du satellite**: Définissez le nom du satellite sélectionné.
- **Puissance LNB**: Activer ou désactiver l'alimentation du LNB.
- **Fréquence LNB**: Sélectionnez le type de fréquence des oscillateurs LNB
- **Entrée DiSEqC** :Sélectionnez le mode DiSEqC pour le LNB sélectionné.
- **Tonalité 22 KHz** : Lorsque le type de fréquence LNB sélectionné est « Vibration unique » et l'entrée DiSEqC sélectionnée est « Désactiver »,vous pouvez sélectionner la Tonalité 22 KHz comme activée ou désactivée. Sinon, l'élément Tonalité 22 KHz aura la valeur Auto.
- **Salve de tonalités** : En activant l'option de 22kHz « A&B » sur votre téléviseur, le téléviseur bascule automatiquement entre deux LNB satellites différents ou deux commutateurs DiSEqC différents.
- **Transpondeur** : Définir la configuration du transpondeur pour la réception du signal.

Rechercher  
une Chaîne

## REMARQUE

- Si le Type d'antenne est défini à Seulement câble, il y aura 5 paramètres. Voir l'illustration ci-dessous.

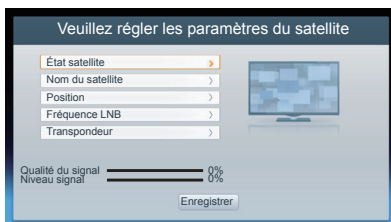

3. Veuillez configurer les informations de balayage.

- **Mode balayage** : Vous pouvez choisir : Réseau ou Plein.
- **Chaînes** : Sélectionnez soit les chaînes gratuites ou toutes les chaînes pour la mémorisation.
- Appuyez sur « Rechercher » pour définir la configuration de balayage des chaînes.

### Sélectionnez un type d'antenne prédéfini : Astra 19.2

Astra 19.2 est recommandé. Si vous sélectionnez Astra 19.2, vous devez sélectionner l'opérateur et les paramètres suivants. Voir la section Satellite.

## Allumer le téléviseur pour la première fois

5. Après le balayage, vous accédez à l'interface finale. Elle affiche « Merci d'utiliser la navigation ». Ensuite, vous pouvez appuyer sur [Continuer] pour quitter l'assistant.

### REMARQUE

- Si vous voulez redémarrer le Guide d'installation, vous pouvez le démarrer dans le menu Système. Reportez-vous au manuel d'utilisation.

# Spécifications

Les fonctionnalités, l'aspect et les spécifications sont sujets à des modifications sans préavis.

<b>Nom du modèle</b>		<b>LTDN50K680XWSEU3D</b>
<b>Dimension</b>	<b>Sans pied</b>	Largeur : 44,29 pouces (1125 mm) Hauteur: 25,85 pouces(656,5 mm) Profondeur: 2,22 pouces (56,3 mm)
	<b>Avec pied</b>	Largeur: 44,29 pouces (1125 mm) Hauteur: 27,95 pouces(710 mm) Profondeur: 9,65 pouces (245 mm)
<b>Poids</b>	<b>Sans pied</b>	39,68 lbs (18 kg)
	<b>Avec pied</b>	46,96 lbs (21,3 kg)
<b>Taille minimale de la dalle (diagonale)</b>		127 centimètres (50 pouces)
<b>Résolution de l'écran</b>		3840×2160
<b>Puissance audio</b>		10W +10W
<b>Consommation électrique</b>		Veillez consulter l'étiquette signalétique.
<b>Alimentation électrique</b>		220-240V ~50Hz
<b>Systèmes de réception</b>	<b>Analogique</b>	PAL-D/K, B/G, I SECAM-D/K, B/G, L/L'
	<b>Numérique</b>	DVB-T, DVB-C, DVB-S/S2
<b>Conditions ambiantes</b>		Température : 41 °F - 95 °F (5 °C - 35 °C) Humidité : 20 % - 80 % HR Pression atmosphérique : 86 kPa – 106 kPa
<b>Entrée composants</b>		480 I / 60 Hz, 480 P / 60 Hz, 576 I /50 Hz, 576 P /50 Hz, 720 P / 50 Hz, 720 P / 60 Hz, 1080 I / 50 Hz, 1080 I / 60 Hz, 1080 P / 50 Hz, 1080 P / 60 Hz
<b>Entrée VGA</b>		VGA (640×480 / 60 Hz), SVGA (800×600 / 60 Hz), XGA (1024×768 / 60 Hz)
<b>Entrée HDMI</b>		RGB / 60 Hz (640×480, 800×600, 1024×768) YUV / 60 Hz (480 I, 480 P, 720 P, 1080 I, 1080 P) YUV / 50 Hz (576 I, 576 P, 720 P, 1080 I, 1080 P) 3840x2160/24Hz, 3840x2160/25Hz, 3840x2160/30Hz