

Téléphone de voiture Nokia 810

Manuel d'utilisation
Manuel d'installation

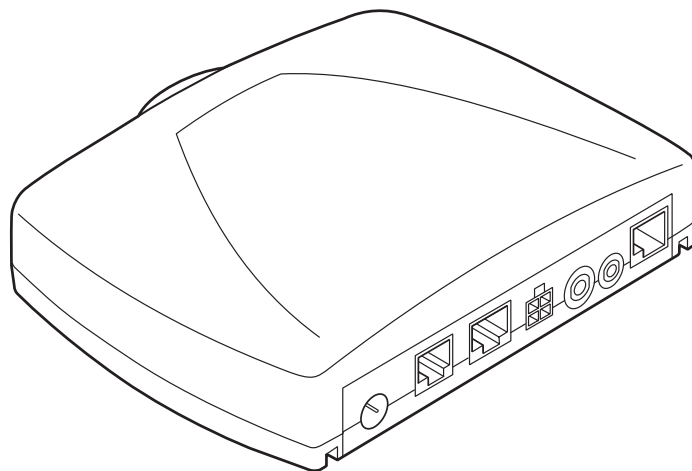

9356677

Edition 4

DÉCLARATION DE CONFORMITÉ

Par la présente, NOKIA CORPORATION déclare que le produit TFE-4R est conforme aux exigences essentielles et aux autres dispositions pertinentes de la directive 1999/5/CE. Ce produit est conforme aux limites définies dans la directive 2004/104/CE (amendant la directive 72/245/CEE), Annexe I, paragraphes 6.5, 6.6, 6.8 et 6.9. La déclaration de conformité peut être consultée à l'adresse suivante : http://www.nokia.com/phones/declaration_of_conformity/.

CE 0434

© 2005–2006 Nokia. Tous droits réservés.

La reproduction, le transfert, la distribution ou le stockage d'une partie ou de la totalité du contenu de ce document, sous quelque forme que ce soit, sans l'autorisation écrite préalable de Nokia est interdite.

Nokia, Nokia Connecting People et la molette multi-usages Navi™ sont des marques commerciales ou des marques déposées de Nokia Corporation. Les autres noms de produits et de sociétés mentionnés dans ce document peuvent être des marques commerciales ou des noms de marques de leurs détenteurs respectifs.

Bluetooth est une marque déposée de Bluetooth SIG, Inc.

Nokia applique une méthode de développement continu. Par conséquent, Nokia se réserve le droit d'apporter des changements et des améliorations à tout produit décrit dans ce document, sans aucun préavis.

Nokia ne peut en aucun cas être tenue pour responsable de toute perte de données ou de revenu, ainsi que de tout dommage particulier, incident, consécutif ou indirect.

Le contenu de ce document est fourni "en l'état". A l'exception des lois obligatoires applicables, aucune garantie sous quelque forme que ce soit, explicite ou implicite, y compris, mais sans s'y limiter, les garanties implicites d'aptitude à la commercialisation et d'adéquation à un usage particulier, n'est accordée quant à la précision, à la fiabilité ou

au contenu du document. Nokia se réserve le droit de réviser ce document ou de le retirer à n'importe quel moment sans préavis.

Pour vous assurer de la disponibilité des produits et services, qui peut varier en fonction des régions, contactez votre revendeur Nokia le plus proche.

Contrôles à l'exportation

Ce produit peut contenir des éléments, une technologie ou un logiciel soumis aux lois et règlements relatifs aux exportations en provenance des États-Unis ou de tout autre pays. Tout détournement illicite est strictement interdit.

9356677/Edition 4

Table des matières

Pour votre sécurité	5	Appeler à l'aide du clavier	20
Informations générales	7	Appeler à l'aide de la molette	
Présentation du téléphone de voiture		multi-usages Navi	20
et de l'équipement	7	Liste des favoris	20
Mise en marche de votre téléphone	11	Mise en attente	21
Étiquettes dans le coffret de vente	11	Options accessibles pendant un appel	21
Codes d'accès requis pour la carte SIM	11	Utilisation du menu	24
Votre téléphone de voiture	12	Accès à une fonction de menu	24
Écran	12	Liste des fonctions de menu	24
Témoins d'affichage	12	Fonctions de menu	27
Composants de base du kit combiné		Messages	27
véhicule	14	Journal	30
Prise en main	17	Contacts	32
Installer la carte SIM	17	Tonalités	35
Mettre sous/hors tension et mode		Paramètres	36
hors tension	18	Mode vocal	44
Fonctions d'appel	19	Enregistrement	47
Numérotation vocale	19	Technologie sans fil Bluetooth	49
Appel d'un contact (recherche du nom)	19	Utilisateurs	52
Recomposer un numéro	20	Communication de données	54
		Technologie sans fil Bluetooth	54

Envoi et réception d'une carte de visite	54
GPRS (General Packet Radio Service)	54
HSCSD (High Speed Circuit Switched Data)	55
Informations de référence	55
Installation	57
Votre téléphone de voiture Nokia 810	57
La sécurité avant tout	58
Installation	59
Paramètres audio	61
Test de fonctionnement	61
Inclus dans le coffret de vente	61
Précautions d'utilisation et maintenance	62
Informations importantes relatives à la sécurité	63
Informations techniques	65
Glossaire	66

Pour votre sécurité

Veillez lire ces instructions simples. Il peut être dangereux, voire illégal, de ne pas les respecter. Vous trouverez de plus amples informations dans ce manuel d'utilisation.



MISE HORS TENSION

Si l'utilisation des téléphones sans fil est interdite ou lorsque votre téléphone risque de provoquer des interférences ou de présenter un danger, mettez votre téléphone hors tension. Pour ce faire, maintenez la touche  enfoncée, alors que le contact de la voiture est allumé.



LA SÉCURITÉ ROUTIÈRE AVANT TOUT

N'oubliez pas que la sécurité au niveau de la conduite d'un véhicule à moteur requiert toute l'attention de l'automobiliste. Servez-vous de votre téléphone en voiture uniquement si la circulation permet une utilisation sûre et veillez à bien respecter la législation locale en vigueur concernant l'utilisation des téléphones mobiles dans un véhicule.



INTERFÉRENCES

Tous les téléphones sans fil peuvent subir des interférences susceptibles d'avoir une incidence sur leurs performances.



MISE HORS TENSION DANS LES STATIONS-ESSENCE

Mettez votre téléphone de voiture hors tension lorsque vous vous trouvez dans une station-essence.

Ne l'utilisez pas à proximité de carburants ou de produits chimiques.



MISE HORS TENSION DANS LES LIEUX OU SONT UTILISÉS DES EXPLOSIFS

Mettez votre téléphone de voiture hors tension dans des endroits où sont utilisés des explosifs. Veuillez examiner attentivement les restrictions et suivre les règlements ou les instructions.



INSTALLATION ET MAINTENANCE PAR DU PERSONNEL HABILITÉ

L'installation et la réparation de votre équipement téléphonique doivent être effectuées uniquement par le personnel habilité.





CONNEXION À D'AUTRES APPAREILS



En cas de connexion à un autre appareil, consultez le manuel d'utilisation de ce dernier pour en savoir plus sur les instructions relatives à la sécurité. Ne connectez pas de produits incompatibles.



APPELS D'URGENCE



Assurez-vous que le téléphone est sous tension et dans une zone de service.

► Maintenez la touche  pressée jusqu'à ce que le message **Passer un appel d'urgence?** s'affiche à l'écran. Confirmez en appuyant sur .

► Confirmez votre sélection **Oui** en appuyant sur  ou annulez en sélectionnant **Non** avec  et en appuyant sur . Indiquez l'endroit où vous vous trouvez. N'interrompez pas l'appel avant d'en recevoir l'instruction.



ÉMISSION DES APPELS

Assurez-vous que le contact de la voiture est allumé. Sélectionnez le numéro de téléphone désiré ou saisissez-le, sans oublier l'indicatif régional, puis appuyez sur . Pour interrompre un appel, appuyez sur . Pour répondre à un appel, appuyez sur .



ANTENNE

De façon à respecter la réglementation en matière d'exposition aux fréquences radioélectriques visant les équipements mobiles de transmission par fréquences radioélectriques, il est indispensable de maintenir une distance minimum de 20 cm entre l'antenne et toute personne.



REPLACEMENT DES FUSIBLES

Remplacez les fusibles endommagés par des fusibles de type et de taille identiques à ceux d'origine. N'utilisez jamais de fusibles d'un indice supérieur !

SERVICES RÉSEAU

Le téléphone sans fil décrit dans ce manuel est agréé pour les réseaux (E)GSM 900 et GSM 1800.

Un certain nombre de fonctions spécifiées dans ce manuel sont appelées "services réseau". Il s'agit de fonctions spéciales disponibles auprès des opérateurs de téléphonie mobile. Avant de pouvoir bénéficier de ces services, vous devez vous abonner à la ou aux fonction(s) demandée(s) auprès de votre prestataire et vous procurer les instructions nécessaires à leur utilisation.



Remarque :

Certains réseaux ne prennent pas en charge tous les caractères et/ou services spécifiques à une langue.

A propos des accessoires



Attention !

Utilisez uniquement des accessoires agréés par le constructeur du téléphone et conçus pour ce modèle de téléphone spécifique. L'utilisation d'accessoires d'un autre type peut annuler toute autorisation ou garantie s'appliquant au téléphone et peut revêtir un caractère dangereux.

Pour vous procurer ces accessoires agréés, veuillez vous adresser à votre revendeur.

1. Informations générales

Présentation du téléphone de voiture et de l'équipement

Votre téléphone de voiture comprend plusieurs composants, décrits ci-après :

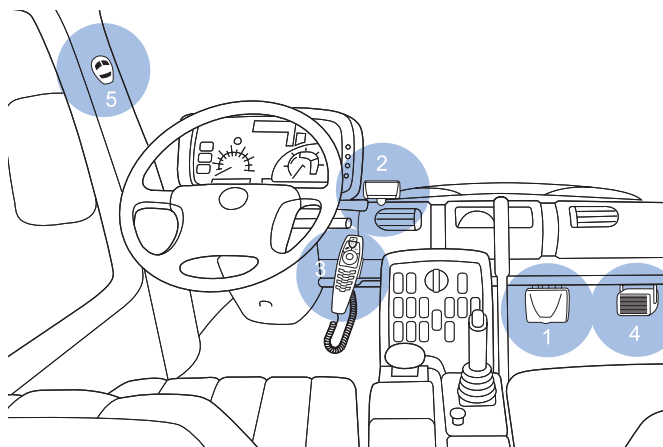

Équipement téléphonique de voiture

1. Unité-radio TFE-4R

L'unité-radio est un téléphone de voiture (E)GSM 900/1800 utilisant la technologie sans fil Bluetooth et vous permettant de connecter sans fil une antenne GSM et des appareils externes compatibles à l'aide de la technologie Bluetooth ou par l'intermédiaire d'un câble RS232.

2. Écran XDW-1R

Cet écran séparé affiche des caractères correctement dimensionnés et faciles à lire, son positionnement peut être personnalisé et il dispose du rétroéclairage automatique, pour une utilisation de jour comme de nuit.

3. Kit combiné véhicule HSU-4

Le kit combiné véhicule comprend un ensemble de fonctions (touches et molette multi-usages Navi™), un clavier alphanumérique, un microphone et un écouteur. Il est spécialement conçu pour faciliter l'accès aux principales fonctions du téléphone, ce qui permet une utilisation intuitive.

4. Haut-parleur extérieur SP-2

Le téléphone est muni d'un haut-parleur séparé pour une transmission audio de signaux acoustiques de haute qualité depuis votre téléphone de voiture et la transmission vocale lors des appels. Si vous souhaitez en revanche utiliser les haut-parleurs de la radio de votre véhicule, demandez l'aide du technicien de maintenance chargé d'installer votre téléphone de voiture car ce dernier risque de ne pas être compatible avec votre système.

5. Microphone MP-2

Le microphone mains-libres fourni dans le coffret de vente a été adapté à l'environnement du véhicule. Les technologies haut de gamme permettent de supprimer efficacement l'écho et les parasites dans les systèmes automobiles et offrent une bonne qualité sonore même dans de mauvaises conditions. La sélection d'un emplacement approprié pour l'installation permet également d'améliorer les performances de l'appareil. Voir "Installation", page 57.

6. Câbles du système PCU-4

Le téléphone est livré avec un jeu de câbles pour la connexion à l'alimentation et à l'allumage et pour couper la radio.

7. Antenne GSM (non incluse dans le coffret de vente)

La connexion de l'unité-radio à une antenne GSM externe compatible permettra à votre téléphone d'obtenir des performances optimales pour la transmission sans fil.

8. Câble RS232 AD-3

Un câble RS232 offre un moyen pratique de connecter votre téléphone de voiture au port série d'un ordinateur portable compatible.

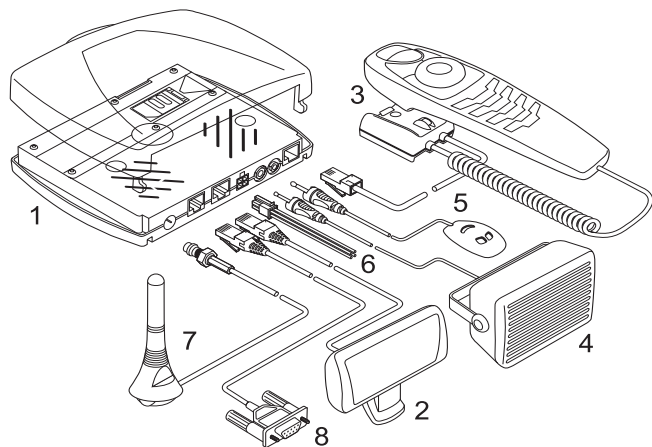

Équipement téléphonique de voiture et connexion des câbles

Fonctions spéciales

Pour plus de sécurité et un plus grand confort d'utilisation des communications sans fil dans un véhicule, ce téléphone de voiture est muni d'une série de fonctions spéciales adaptées aux applications automobiles. Un certain nombre de ces fonctions sont présentées ci-dessous :

Numérotation vocale



Vous pouvez émettre un appel téléphonique à l'aide d'un identificateur vocal associé à un contact. Vous pouvez attribuer des identificateurs vocaux à 12

contacts. Pour émettre un appel vocal à partir de l'écran de veille, il suffit d'appuyer sur la touche  du combiné et de prononcer l'identificateur vocal désiré.



Remarque :

Pour pouvoir composer vocalement le numéro d'un contact, vous devez enregistrer un identificateur vocal pour ce numéro dans le téléphone de voiture. Pour plus d'informations, voir "Numérotation vocale", page 19 et "Mode vocal", page 44.

Commandes vocales



Un ensemble de fonctions du téléphone peuvent être activées à l'aide d'une commande vocale. Vous pouvez ajouter jusqu'à 3 identificateurs vocaux de commande. Vous activez la commande vocale de la même façon que vous composez un appel à l'aide d'un identificateur vocal.

Depuis l'écran de veille, appuyez sur la touche  du combiné et prononcez la commande vocale correspondant à la fonction désirée.



Remarque :

Pour pouvoir utiliser une commande vocale pour activer une fonction particulière, vous devez enregistrer un identificateur vocal pour cette fonction dans le téléphone de voiture. Pour plus d'informations, voir "Commandes vocales", page 45.

Enregistreur vocal



Il s'agit de la fonction dictaphone qui vous permet d'enregistrer des mémos vocaux personnels. Vous pouvez enregistrer jusqu'à 10 mémos vocaux

d'une durée totale de 3 minutes. Pour commencer l'enregistrement à partir de l'écran de veille, maintenez la touche  du combiné pressée. Pour écouter un mémo enregistré, sélectionnez l'option [Écouter](#) du menu [Enregistrer](#).

Copier les entrées de contacts de votre téléphone mobile

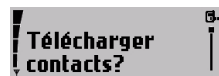

Si vous disposez d'un téléphone mobile compatible qui prend en charge la technologie Bluetooth, vous pouvez copier des entrées de contacts de votre téléphone mobile vers votre téléphone de voiture.

Pour télécharger les contacts à partir de votre téléphone mobile compatible, vous pouvez utiliser une commande vocale

personnelle (par exemple, "Copier les contacts") ou sélectionner [Télécharger contacts?](#) dans le menu [Utilisateurs](#). Pour plus d'informations, voir "Utilisateurs", page 52.



Remarque :

Pour pouvoir utiliser cette fonction, vous devez relier le téléphone mobile et le téléphone de voiture à l'aide de la technologie sans fil Bluetooth. Pour plus d'informations, voir "Technologie sans fil Bluetooth", page 49.

Fonctionnalité multi-utilisateur



Cette fonction vous permet de stocker des entrées personnelles ou des paramètres du téléphone sous deux profils utilisateur différents. Par

exemple, vous pouvez enregistrer les entrées de contacts, les identificateurs vocaux pour la numérotation et les commandes vocales ou les sonneries de deux utilisateurs différents, et y accéder depuis le téléphone de voiture avec la même carte SIM. Pour accéder aux données, il vous suffit d'activer votre profil utilisateur personnel.

Commuter sur le kit oreillette sans fil



Cette fonction prend en charge l'utilisation de kits oreillette compatibles utilisant la technologie Bluetooth. Vous pouvez commuter les appels du mode

mains-libres utilisant le microphone et le haut-parleur de votre téléphone de voiture sur un kit oreillette sans fil, confortable et facile d'emploi. Appuyez sur la touche  du combiné de votre

téléphone de voiture pour commuter les appels entrants ou sortants sur le kit oreillette sans fil.





Remarque :

Pour pouvoir utiliser cette fonction, vous devez relier le kit oreillette sans fil et le téléphone de voiture à l'aide de la technologie sans fil Bluetooth. Pour plus d'informations, voir "Technologie sans fil Bluetooth", page 49.

Accès rapide aux contacts



Pour appeler rapidement un contact :

- ▶ Lorsque l'écran de veille est affiché, faites défiler vers la droite jusqu'à la première lettre du nom de contact et appuyez sur .
- ▶ Faites défiler jusqu'au nom et appuyez sur  pour composer le numéro.



Remarque :

Pour enregistrer les contacts, voir "Télécharger contacts", page 52.



Remarque :

Vous pouvez affecter jusqu'à cinq numéros de téléphone à un nom dans vos contacts. Pour plus d'informations, voir "Contacts", page 32.

Communication de données mobile à l'aide de la technologie sans fil Bluetooth ou d'un câble RS232

Votre téléphone de voiture comporte une fonction pratique qui vous permet de connecter à votre téléphone de voiture des appareils externes compatibles tels qu'un ordinateur portable ou des systèmes de communication de bord compatibles, à l'aide d'une connexion sans fil utilisant la technologie Bluetooth ou un câble RS232.

Cela signifie que vous pouvez désormais utiliser les services de données GSM tels que le service GPRS ou HSCSD pour les transmissions par fax mobiles, l'accès à Internet ou les services destinés aux parcs automobiles. Pour plus d'informations, voir "Transfert de données sur l'interface RS232", page 56.

Carte SIM

Pour pouvoir utiliser votre téléphone de voiture, vous devez insérer une carte SIM dans l'unité-radio. Pour plus d'informations, voir "Installer la carte SIM", page 56.

Réglage confortable du volume à l'aide de la molette multi-usages Navi™



Pour régler le volume de la sonnerie vous notifiant un appel entrant, faites défiler à l'aide de , jusqu'à obtention du volume souhaité.

Vous pouvez aussi régler le volume du haut-parleur lors de la réception d'un appel à l'aide de .

Mise en marche de votre téléphone

Avant d'utiliser votre téléphone de voiture, notez les points suivants :

- Le téléphone de voiture est automatiquement mis sous tension lorsque le contact de la voiture est allumé.
- Le téléphone de voiture n'est pas mis hors tension automatiquement lorsque le contact est éteint ; il reste en service pendant une durée déterminée par la valeur du paramètre [Compteur d'extinction](#). Pour plus d'informations, voir "Compteur d'extinction", page 40.



Remarque :

Vérifiez régulièrement l'équipement téléphonique de votre voiture pour vous assurer de son installation et de son fonctionnement corrects.

Une carte SIM valide est requise pour que votre téléphone fonctionne. Pour plus d'informations, voir "Installer la carte SIM", page 17.

Étiquettes dans le coffret de vente

Les étiquettes fournies avec votre téléphone de voiture sont importantes pour la maintenance et les services associés.

- ▶ Collez l'étiquette  sur votre carte de garantie.

Codes d'accès requis pour la carte SIM

- Code PIN (4 à 8 chiffres) :

Le code PIN (Personal Identification Number) est le numéro d'identification personnel qui protège votre carte SIM contre toute utilisation non autorisée. Le code PIN est généralement fourni avec la carte SIM.

Certains prestataires de services peuvent vous permettre d'ignorer l'invite vous demandant de saisir votre code PIN à la mise sous tension.

- Code PIN2 (4 à 8 chiffres) :

Ce code, éventuellement fourni avec la carte SIM, est nécessaire pour accéder à certaines fonctions.

- Codes PUK et PUK2 (8 chiffres) :

Le code PUK (Personal Unblocking Key) est la clé personnelle de déblocage nécessaire pour changer un code PIN bloqué. Le code PUK2 est nécessaire pour changer un code PIN2 bloqué.



Remarque :

Si ces codes n'ont pas été fournis avec votre carte SIM, contactez votre prestataire de services.

2. Votre téléphone de voiture

Ecran

Lorsque le téléphone de voiture est prêt à l'emploi et qu'aucun caractère n'est encore saisi, l'écran de veille, tel que le montre l'illustration ci-contre, apparaît. De plus, le logo de l'opérateur réseau s'affiche.

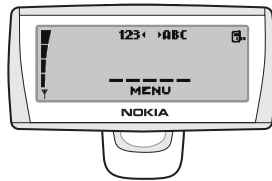

Si vous voulez activer une fonction à l'aide d'un identificateur vocal, vous devez d'abord appeler l'affichage vocal. Pour ce faire, à partir de l'écran de veille, appuyez sur 









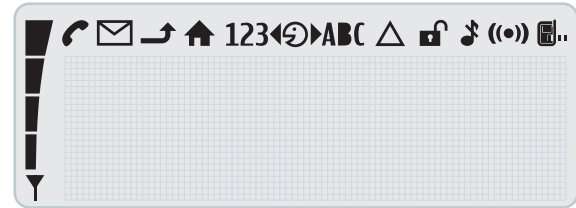







Pour régler l'éclairage de l'écran afin d'optimiser ses performances, voir "Paramètres d'éclairage", page 39.

Témoins d'affichage







Les témoins décrits ci-dessous peuvent apparaître à l'écran.











-  Indique la puissance du signal du réseau cellulaire à l'endroit où vous vous trouvez. Plus la barre est haute, plus le signal est puissant.
-  Indique la réception d'un appel.
-  Vous avez reçu un ou plusieurs messages texte. Indique la présence de messages non lus.
-  La fonction de renvoi d'appel est active (service réseau). Voir "Renvoi d'appel (service réseau)", page 36.
-  La zone de couverture du réseau est active (service réseau).
- 123** Vous pouvez saisir des numéros.
-  Faites tourner la molette multi-usages Navi vers la gauche.
-  Vous pouvez à présent parler.
-  Faites tourner la molette multi-usages Navi vers la droite.

-  Vous pouvez saisir des lettres.
-  Indique que l'itinérance est active.
-  Le réseau a désactivé la fonction de cryptage.
-  La sonnerie est désactivée.
-  La technologie sans fil Bluetooth est activée, voir "Technologie sans fil Bluetooth", page 49.
-  Le profil utilisateur 1 est utilisé.
Voir "Télécharger contacts", page 52.
-  Le profil utilisateur 2 est utilisé.
Voir "Télécharger contacts", page 52.



Témoins d'appel

-  Indique qu'un appel vocal est en cours.
-  Indique qu'un appel vocal a été déconnecté.
-  Les appels vocaux ont été commutés sur le kit oreillette.
-  La communication de données est active.
-  La communication fax est active.
-  Une connexion GPRS a été établie.
-  L'appel est en garde.



Témoins généraux

-  Indique une recherche manuelle du réseau.
-  Indique la présence de messages non lus. Si ce témoin clignote, la mémoire est pleine.
-  Indique la transmission d'une carte de visite.
-  Ce paramètre est actif.
-  Le volume du kit oreillette peut être réglé.
-  Le volume de sonnerie peut être réglé.
-  Le volume du haut-parleur peut être réglé.
-  L'affichage de jour est actif.
-  L'affichage de nuit est actif.

Témoins des fonctions d'enregistrement

-  La fonction d'enregistrement est active.
-  La bande est en cours de lecture.

Témoins des fonctions Bluetooth

-  Un appareil équipé de la technologie Bluetooth a été relié au téléphone de voiture.
-  La technologie sans fil Bluetooth est activée.

Témoins de notification



Indique qu'un élément a été effacé.



Indique que votre entrée est incorrecte et non autorisée.



O.K. (confirme un paramètre ou une sélection).



Indique des informations supplémentaires.



Indique un message d'avertissement.



Votre message texte est en cours d'envoi (n'indique pas qu'il a été reçu).

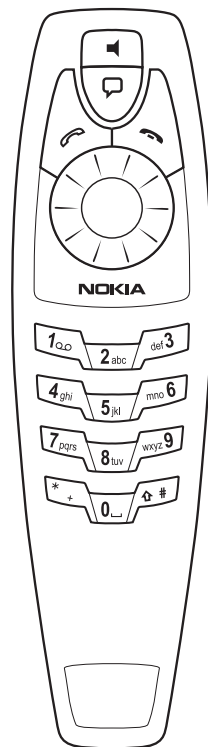

Composants de base du kit combiné véhicule



Le kit combiné véhicule comporte des sélecteurs de fonction, le clavier alphanumérique, le microphone et l'écouteur.

Sélecteurs de fonction

Les sélecteurs de fonction comprennent quatre touches et une molette multi-usages Navi. Selon le paramètre sélectionné, vous pouvez choisir l'une des options suivantes :

-  Appuyez longuement sur cette touche
 - la fonction d'appel d'urgence est active.
-  Appuyez sur cette touche
 - pour accepter un appel entrant.
 - pour afficher la liste des 10 derniers numéros de téléphone que vous avez appelés ou tenté d'appeler.
 - pour composer un numéro.
-  Appuyez longuement sur cette touche
 - pour supprimer du texte, des numéros ou d'autres entrées.
 - pour revenir à l'écran de veille.



Appuyez sur cette touche

- pour interrompre un appel.
- pour supprimer un caractère ou un chiffre saisi.
- pour revenir à l'option de menu ou à l'écran précédent.



Molette multi-usages Navi

Tournez la molette multi-usages Navi pour régler le volume de la sonnerie d'un appel entrant ou le volume du haut-parleur au cours d'un appel. Vous pouvez aussi utiliser la molette multi-usages Navi pour faire défiler un menu.



Lorsque l'écran de veille est affiché, tournez la molette multi-usages Navi vers la gauche

pour saisir un numéro de téléphone. Si l'écran du mode vocal est affiché, le fait de tourner la molette multi-usages Navi vers la gauche permet de faire défiler les commandes vocales.



Lorsque l'écran de veille est affiché, tournez la molette multi-usages Navi vers la droite pour rechercher une entrée de contact. Si l'écran du mode vocal est affiché, le fait de tourner la molette multi-usages Navi vers la droite vous permet de faire défiler les identificateurs vocaux affectés pour la numérotation vocale.



Appuyez sur la molette Navi

pour accéder à une fonction dans un contexte particulier :

- pour accéder au menu et sélectionner une option.
- pour sélectionner une option dans une liste.
- pour accéder aux options et en sélectionner une.



Cette touche active les fonctions suivantes à partir de l'écran de veille :

- ▶ **Appuyez sur cette touche** pour arrêter le haut-parleur. Le clignotement de l'écran indique un appel entrant.
- ▶ **Appuyez longuement sur cette touche** pour mettre le téléphone de voiture hors tension. Appuyez à nouveau sur cette touche pour revenir à l'écran de veille.
- ▶ **Appuyez sur cette touche** pour commuter les appels entrants ou en cours de votre téléphone de voiture sur un kit oreillette compatible relié, et inversement, comme vous le souhaitez.



Cette touche active les fonctions vocales suivantes à partir de l'écran de veille :





- ▶ **Appuyez sur cette touche** pour activer la numérotation et les commandes vocales.
- ▶ **Appuyez longuement sur cette touche** pour activer l'enregistrement (même pendant un appel).

Clavier alphanumérique

Utilisez ces touches pour saisir les chiffres 0 à 9, des lettres et d'autres caractères. Plusieurs caractères ont été attribués à chaque touche. Pour saisir un caractère, appuyez plusieurs fois sur la touche correspondante jusqu'à obtention du caractère souhaité.

Saisie de chiffres et de caractères :

- ▶ Pour saisir un chiffre, maintenez la touche numérique correspondante pressée pendant environ une seconde.

- ▶ Pour saisir un caractère spécial, appuyez plusieurs fois sur .
- ▶ Pour insérer un espace, appuyez sur .
- ▶ Pour passer des majuscules aux minuscules et inversement, appuyez sur .
- ▶ Utilisez la molette multi-usages Navi  pour déplacer le curseur dans le texte saisi.

Par exemple, si vous voulez saisir la lettre "C", appuyez trois fois sur . Lorsque le curseur clignotant apparaît à droite de la lettre saisie, vous pouvez sélectionner le caractère à saisir suivant. Répétez ces étapes jusqu'à ce que la saisie soit terminée.



Remarque :

La procédure ci-dessus s'applique uniquement pour la saisie de texte.



Attention !

Lorsque vous avez fini d'utiliser le combiné, veillez à ce qu'il soit bien positionné sur son support. Si ce n'est pas le cas, il risque de provoquer des blessures corporelles en cas de freinage brusque ou d'accident.

3. Prise en main

Installer la carte SIM



Attention !

Conservez toutes les micros cartes SIM hors de portée des enfants.



Remarque :

La carte SIM et ses contacts pouvant être facilement endommagés par des éraflures ou des torsions, manipulez-la avec précaution lors de son insertion ou de son retrait.

- ▶ Eteignez le contact de votre voiture avant d'insérer la carte SIM.
- ▶ Appuyez doucement sur le système de fermeture du boîtier de l'unité-radio (1) pour ouvrir et soulever le couvercle (2).

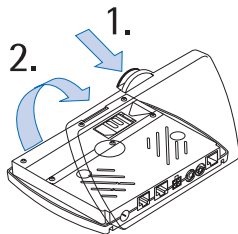

- ▶ Faites glisser l'étui de la carte SIM (3) comme indiqué pour le déverrouiller.

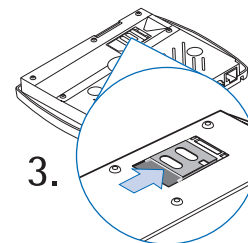

- ▶ Ouvrez l'étui de la carte SIM en le soulevant d'un côté, comme indiqué sur le schéma (4).

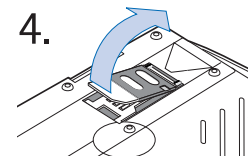

- ▶ Introduisez doucement la carte SIM dans l'étui (5). Vérifiez que la carte est insérée correctement et que ses connecteurs dorés sont orientés vers vous.

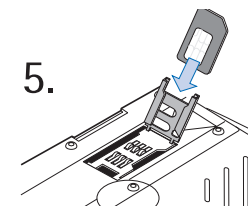

- ▶ Remettez l'étui de la carte SIM dans sa position d'origine et verrouillez-le en le faisant glisser dans le sens indiqué par la flèche. Rabattez le couvercle de l'unité-radio et vérifiez qu'il est bien fermé.

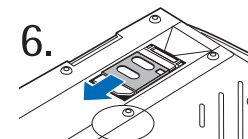

Mettre sous/hors tension et mode hors tension



Attention !

Si l'utilisation des téléphones sans fil est interdite ou lorsque votre téléphone risque de provoquer des interférences ou de présenter un danger, mettez votre téléphone hors tension. Le téléphone de voiture est alors éteint, même si le contact de la voiture est allumé.

Téléphone sous tension

Pour mettre votre téléphone de voiture sous tension, tournez la clé de contact de votre voiture. Votre téléphone est relié au système d'allumage du véhicule de sorte que lorsque le contact de ce dernier est allumé, le téléphone est automatiquement sous tension.

Si le message [Carte rejetée](#) s'affiche à l'écran alors que la carte SIM est correctement insérée, contactez votre opérateur réseau ou votre prestataire de services.

S'il vous est demandé d'entrer votre code PIN, saisissez-le (**** s'affiche). Appuyez sur  pour confirmer le code PIN. Pour plus d'informations, voir "Changement du code PIN", page 42.

Une fois le code PIN saisi, le téléphone de voiture active automatiquement le profil utilisateur en cours d'utilisation à la dernière mise sous tension du téléphone. S'il n'existe aucune entrée dans la mémoire du téléphone de voiture pour ce profil utilisateur particulier, le téléphone de voiture vous demande si vous voulez copier les entrées de contacts de la mémoire de la carte SIM vers la mémoire du téléphone de voiture pour ce profil utilisateur.



Remarque :

Les entrées du téléphone de voiture représentent les entrées de la mémoire interne du téléphone de voiture et non celles de la carte SIM en cours d'utilisation.

Téléphone hors tension

Le téléphone de voiture n'est pas mis hors tension automatiquement lorsque le contact est éteint ; il reste en service pendant la durée que vous avez définie à l'aide du paramètre [Compteur d'extinction](#). Le téléphone est alors automatiquement mis hors tension.





Remarque :

La configuration d'origine pour le [Compteur d'extinction](#) est de 5 minutes.

Mode hors tension



Pour passer au mode hors tension lorsque le contact de votre véhicule est allumé :

- ▶ Appuyez longuement sur la touche .
- ▶ Puis appuyez longuement sur .
- ▶ Lorsque votre téléphone de voiture est hors tension, l'écran représenté ci-dessus s'affiche.
- ▶ Pour remettre votre téléphone en service, appuyez sur .
- ▶ Suivez les instructions qui s'affichent à l'écran.

4. Fonctions d'appel

Numérotation vocale



Vous pouvez émettre un appel téléphonique simplement à l'aide d'un identificateur vocal associé à un numéro au niveau des contacts. Vous pouvez

ajouter des identificateurs vocaux à 12 des numéros stockés dans les contacts. Tout mot prononcé, comme le nom d'une personne, peut constituer un identificateur vocal permettant l'établissement d'un appel à l'aide de la numérotation vocale.

Avant d'utiliser la numérotation vocale, notez les points suivants :

- Les identificateurs vocaux sont indépendants de la langue. Ils dépendent de la voix du locuteur.
- Les identificateurs vocaux sont sensibles au bruit de fond. Enregistrez-les et utilisez-les dans un environnement silencieux.
- Vous devez prononcer le nom exactement comme lors de son enregistrement.
- Les noms très courts ne sont pas acceptés. Utilisez par conséquent des noms longs et évitez l'utilisation de noms similaires pour des numéros différents.



Remarque :

L'utilisation d'identificateurs vocaux est parfois difficile dans un environnement bruyant ou en situation

d'urgence. Vous ne devez donc pas compter uniquement sur la numérotation vocale en toutes circonstances.



Remarque :



Pour affecter un identificateur vocal à un contact, voir "Id. vocaux", page 44.

- ▶ Pour composer un numéro vocalement, appuyez sur  pour accéder à l'affichage vocal. Le message **Parlez** apparaît alors à l'écran.
- ▶ Prononcez distinctement et à voix haute l'identificateur vocal correspondant au numéro voulu.

Votre téléphone vous fait écouter l'identificateur vocal enregistré et compose automatiquement le numéro auquel il est affecté.

Appel d'un contact (recherche du nom)







- ▶ L'écran de veille étant affiché, faites défiler vers la droite jusqu'à la lettre de l'alphabet désirée et appuyez sur  pour ouvrir la liste des noms commençant par cette lettre.
- ▶ Faites défiler jusqu'au nom désiré et appuyez sur  pour composer le numéro.





Remarque :

Vous pouvez ajouter jusqu'à cinq numéros de téléphone à une entrée dans vos contacts. Le premier numéro

enregistré sous un nom est automatiquement défini comme numéro par défaut et signalé par  (Général). Les autres types de numéros sont  (Portable),  (Domicile),  (Travail) et  (Fax).





Pour appeler l'un des autres numéros stockés avec un nom :

- ▶ Appuyez sur  et faites défiler jusqu'au symbole ou au numéro de téléphone désiré.
- ▶ Appuyez sur  pour composer le numéro.



Recomposer un numéro

Pour recomposer un numéro que vous avez composé récemment, vous pouvez afficher une liste des 10 derniers numéros que vous avez appelés ou tenté d'appeler.

- ▶ Dans l'écran de veille, appuyez sur  ,
- ▶ Faites défiler jusqu'au numéro ou au nom désiré.
- ▶ Appuyez sur  pour composer le numéro.

Appeler à l'aide du clavier



Vous pouvez aussi appeler en saisissant un numéro de téléphone.

- ▶ Lorsque l'écran de veille est affiché, saisissez le numéro de téléphone désiré en appuyant sur les touches numériques  à .
- ▶ Si vous entrez un numéro incorrect, appuyez sur  pour le supprimer.

- ▶ Pour appeler le numéro qui s'affiche à l'écran, appuyez sur .

Appeler à l'aide de la molette multi-usages Navi



Vous pouvez utiliser la molette multi-usages Navi pour saisir un numéro de téléphone et émettre un appel.

- ▶ L'écran de veille étant affiché, faites défiler vers la gauche jusqu'au premier chiffre du numéro de téléphone et appuyez sur .
- ▶ Répétez cette étape pour les autres chiffres du numéro désiré jusqu'à l'apparition du numéro complet à l'écran.
- ▶ Appuyez sur  pour appeler le numéro.

Liste des favoris

Vous pouvez ajouter jusqu'à 12 contacts à la liste. La liste des favoris vous permet d'accéder rapidement aux numéros que vous appelez fréquemment.

Pour visualiser la liste depuis l'écran de veille,





- ▶ Appuyez sur .
- ▶ Faites défiler jusqu'à l'entrée désirée et appuyez sur .
- ▶ Suivez les instructions qui s'affichent à l'écran.
- ▶ Appuyez sur  pour composer le numéro.

Mise en attente







Si la fonction **Mise en attente** (service réseau) est activée, vous êtes averti de la réception d'un appel lorsqu'un autre appel est en cours. Cette fonction vous permet d'accepter cet appel.

Pour utiliser la fonction de mise en attente sur votre téléphone de voiture, vous devez d'abord l'activer :

- ▶ L'écran de veille étant affiché, appuyez sur .
- ▶ Faites défiler jusqu'à **Paramètres** et appuyez sur .
- ▶ Faites défiler jusqu'à **Paramètres d'appel** et appuyez sur .
- ▶ Faites défiler jusqu'à **Mise en attente** et appuyez sur .
- ▶ Faites défiler jusqu'au paramètre désiré et appuyez sur .

Sélectionnez l'une des options suivantes :

- **Activer**
Cette option permet d'activer le service de mise en attente.
- **Annuler**
Cette option permet de désactiver le service de mise en attente.
- **Vérifier état**
Cette option vous permet de savoir si ce service est actuellement actif ou non pour votre téléphone de voiture.



- ▶ Appuyez sur  pour accepter un appel entrant alors qu'un appel est déjà en cours.
Le premier appel est mis en garde.
 - ▶ Appuyez sur  pour interrompre l'appel actif et reprendre l'appel en garde.
 - ▶ Appuyez sur  pour basculer entre l'appel actif et l'appel en garde.
L'autre appel est mis en garde.
 - ▶ Appuyez sur  pour mettre fin à un appel actif.
- Pour plus d'informations, voir "Mise en attente (service réseau)", page 38.

Options accessibles pendant un appel

Les options suivantes sont disponibles pendant un appel en cours :

- **Silence**
- **Envoyer DTMF**
- **Contacts**



Pour accéder à ces options :

- ▶ Appuyez sur  pendant un appel pour afficher la liste des options.
- ▶ Faites défiler jusqu'à l'option désirée et appuyez sur .
- ▶ Suivez les instructions qui s'affichent à l'écran.

Appel silencieux







Pour couper le microphone pendant un appel en cours, sélectionnez **Silence**. **Silence** s'affiche.

- ▶ Appuyez sur  pendant un appel actif.
- ▶ Faites défiler jusqu'à l'option **Silence** et appuyez sur  pour couper le microphone.
- ▶ Appuyez sur  pour activer de nouveau le microphone.

Envoyer des signaux DTMF

Des chaînes de signaux DTMF peuvent être utilisées pour envoyer des mots de passe, accéder à un répondeur téléphonique ou contrôler un système de dialogue vocal automatique.

- ▶ Pendant un appel, appuyez sur .
- ▶ Faites défiler jusqu'à **Envoyer DTMF** et appuyez sur .
- ▶ Faites défiler vers la droite pour accéder aux contacts et sélectionner une chaîne numérique prédéfinie et enregistrée.
- ▶ Faites défiler vers la gauche pour saisir une chaîne numérique.
- ▶ Appuyez sur  pour sélectionner l'entrée désirée.
- ▶ Si vous avez accédé aux entrées de contacts, faites défiler jusqu'à la chaîne définie et appuyez sur .
ou
- ▶ Pour saisir la chaîne numérique désirée, utilisez le clavier. Pour plus d'informations, voir "Composants de base du kit combiné véhicule", page 14.

Lorsqu'un numéro est sélectionné, il est immédiatement envoyé sous la forme d'un signal DTMF.

- ▶ Appuyez sur  pour quitter cette option et revenir à l'écran d'appel. L'appel en cours reste actif.







Remarque :

Vous pouvez enregistrer les chaînes DTMF comme contacts. Pour plus d'informations sur l'ajout d'entrées aux contacts, voir "Ajouter un nom", page 32.

Contacts

Pendant un appel, vous pouvez ouvrir les entrées de contacts pour vérifier un numéro ou pour donner un numéro de téléphone à votre interlocuteur.

Pour afficher les contacts :



- ▶ Pendant un appel, appuyez sur .
- ▶ Faites défiler vers la droite jusqu'à la lettre de l'alphabet désirée et appuyez sur  pour ouvrir la liste des noms commençant par cette lettre.
- ▶ Faites défiler jusqu'au nom désiré et appuyez sur  pour visualiser le numéro.
- ▶ Appuyez sur  pour quitter les contacts. L'appel en cours reste actif.

Régler le volume du haut-parleur

- ▶ Pendant un appel, réglez le volume du haut-parleur à l'aide de .

Accepter ou refuser un appel entrant

Vous pouvez accepter ou refuser un appel entrant :

- ▶ Appuyez sur  pour accepter un appel entrant et, lorsqu'il est terminé, appuyez sur  pour y mettre fin.
- ▶ Appuyez sur  pour refuser un appel entrant.

Si la fonction [Renvoi si occupé](#) (service réseau) est active et que vos appels entrants sont dirigés vers un autre numéro, comme le numéro de votre boîte vocale, tout appel refusé est également envoyé vers ce numéro. Pour plus d'informations, voir "Renvoi d'appel (service réseau)", page 36.





Enregistrement

Cette fonction vous permet d'enregistrer des extraits d'un discours, d'une musique ou de l'appel téléphonique en cours.



Attention !

Respectez la réglementation locale en vigueur pour l'enregistrement des appels. N'utilisez pas cette fonction de manière illégale.

- ▶ Maintenez la touche  enfoncée pour commencer l'enregistrement au cours d'un appel.
 - ▶ Appuyez sur  pour arrêter l'enregistrement.
- Pour plus d'informations, voir "Enregistrement", page 47.
- ▶ Appuyez sur  pendant un appel actif.
 - ▶ Faites défiler jusqu'à l'option désirée et appuyez sur .
 - ▶ Suivez les instructions qui s'affichent à l'écran.

5. Utilisation du menu

Votre téléphone de voiture Nokia 810 propose une large gamme de fonctions regroupées en menus.

Accès à une fonction de menu

Pour accéder au menu depuis l'écran de veille, appuyez sur la molette multi-usages Navi . Vous pouvez maintenant naviguer dans le menu à l'aide des touches suivantes :



Tournez la molette multi-usages Navi vers la gauche pour faire défiler vers le haut une liste de fonctions.



Tournez la molette multi-usages Navi vers la droite pour faire défiler vers le bas une liste de fonctions.



Appuyez sur la molette multi-usages Navi pour sélectionner l'option désirée.



Appuyez sur cette touche pour supprimer une entrée. Vous pouvez aussi appuyer sur cette touche pour revenir au niveau de menu précédent (voir la liste des fonctions de menu). Appuyez longuement sur cette touche pour effacer l'écran.

Liste des fonctions de menu

■ Messages

- Nouveau message
 - Envoyer
 - Effacer texte
 - Utiliser modèle
 - Enregistrer comme modèle
- Messages reçus
 - Appeler
 - Répondre
 - Faire suivre
 - Enregistrer comme modèle
 - Supprimer
- Messages envoyés
 - Ouvrir
 - Détails
 - Supprimer
- Paramètres des messages
 - N° du centre de messagerie
 - Réponse par le même centre
- Afficher modèles
 - Envoyer
 - Supprimer

■ Journal

- Appels en absence
- Appels reçus
- Numéros composés

■ Contacts

- Chercher
- Ajouter contact
- Modifier contact
- Supprimer
- Ajouter N°
- Etat de la mémoire
- Appels abrégés

■ Tonalités

- Volume sonnerie
- Sonnerie
- Bips d'avertissement

■ Paramètres

- Réglage de l'heure
- Paramètres d'appel
 - Envoi de Mon numéro
 - Défini par réseau
 - Activé
 - Désactivé
 - Renvoi d'appel
 - Renvoi de tous les appels voc.
 - Renvoi si occupé

- Renvoi si pas de réponse
- Renvoi si hors d'attente
- Renvoi si non disponible
- Annuler tous les renvois
- Réponse automatique
 - Rép. automatique désact.
 - Rép. automatique activée
- Mise en attente
 - Attente activée
 - Attente désactivée
 - Vérifier état
- Appels abrégés
 - Appels abrégés activés
 - Appels abrégés désact.
- Paramètres du téléphone
 - Langue
 - Paramètres d'éclairage
 - Infos cellule
 - Infos cellule activées
 - Infos cellule désactivées
 - Choix du réseau
 - Automatique
 - Manuel
 - Compteur d'extinction
- Boîte vocale
 - Ecouter msgs vocaux
 - Numéro de boîte vocale
- Modem GPRS

- Paramètres de sécurité
 - Demande du code PIN
 - Changement du code PIN
 - Groupe d'utilisateurs limité
 - Par défaut
 - Activé
 - Désactivé
 - Liste des N° autorisés
 - Désactivé
 - Liste numéros
 - Activé
- Paramètres de l'égaliseur
 - Haut-parleur
 - Ht-parl. radio
- Rétablir config. d'origine

■ Mode vocal

- Id. vocaux
 - Nouvel Id. vocal
 - Liste des Id. vocaux
 - Ecouter
 - Changer
 - Supprimer
- Commandes vocales
 - Nouvelle commande vocale
 - Liste des cmdes vocales
 - Ecouter
 - Changer
 - Supprimer

■ Enregistr.

- Enregistrer
- Ecouter
- Supprimer

■ Bluetooth

- Cherch. équips Bluetooth
- Afficher équipements actifs
- Afficher équips liés
 - Etablir connexion
 - Supprimer liaison
 - Demande d'autorisation
 - Modifier nom Bluetooth
- Nom Bluetooth

■ Utilisateurs

- Télécharger contacts
- Changer d'utilisateur
 - Utilisateur 1
 - Utilisateur 2
- Mémoire du téléphone
 - Mémoire SIM et téléphone
 - Mémoire SIM
 - Mémoire du téléphone

6. Fonctions de menu

Messages



Vous pouvez recevoir et lire des messages texte sur votre téléphone de voiture et écrire, envoyer et enregistrer des messages texte.

Pour pouvoir envoyer des messages texte, vous devez définir certains [Paramètres msg.](#)



Remarque :





N'oubliez pas que la sécurité sur la route est une priorité. Ne tenez pas le combiné lorsque vous êtes au volant d'un véhicule et n'utilisez les fonctions de votre téléphone de voiture que si la circulation permet une utilisation sûre.



Remarque :

Lors de l'envoi de messages à l'aide du service de réseau SMS, votre téléphone de voiture peut afficher le texte suivant : "[Message envoyé](#)". Cela signifie uniquement que le message a été envoyé au numéro de centre de messages programmé dans votre téléphone de voiture. Cela ne veut pas dire pour autant que le message est arrivé à destination.



Nouveau message

- ▶ L'écran de veille étant affiché, appuyez sur .
- ▶ Faites défiler jusqu'à [Messages](#) et appuyez sur .
- ▶ Faites défiler jusqu'à [Nouveau message](#) et appuyez sur .
- ▶ Utilisez le clavier alphanumérique du kit combiné véhicule pour écrire votre message texte. Pour plus d'informations, voir "Clavier alphanumérique", page 15.
- ▶ Lorsque la saisie du message est terminée, appuyez sur .

Sélectionnez l'une des options suivantes :

Envoyer

Pour envoyer des messages texte :

- ▶ Faites défiler jusqu'à [Envoyer](#) et appuyez sur .
- ▶ Sélectionnez le numéro de téléphone du destinataire parmi vos contacts, ou entrez le numéro désiré.
- ▶ Pour envoyer le message, appuyez sur .

Effacer texte





Pour supprimer le texte entré, faites défiler jusqu'à [Supprimer](#) et appuyez sur .

Utiliser modèle

Vous pouvez répondre à un message texte en utilisant un modèle.

Pour afficher la liste des modèles :

- ▶ L'écran de veille étant affiché, appuyez sur .

- ▶ Faites défiler jusqu'à **Messages** et appuyez sur .
- ▶ Faites défiler jusqu'à **Afficher modèles** et appuyez sur  pour afficher la liste.
- ▶ Faites défiler la liste des modèles et appuyez sur  pour sélectionner le modèle désiré.
- ▶ Appuyez sur  pour confirmer votre sélection.

Enregistrer comme modèle



Cette option pratique vous permet d'enregistrer un message texte reçu en tant que modèle. Pour utiliser le modèle, sélectionnez **Répondre avec modèle** pour afficher la liste et envoyer le message.

- ▶ Faites défiler jusqu'à **Enregistrer comme modèle** et appuyez sur .

Messages reçus









Si vous avez reçu un message texte, le témoin  et le nombre de nouveaux messages s'affichent à l'écran avec le message **nouveaux messages reçus**.

Les messages texte envoyés à votre téléphone de voiture apparaissent dans l'ordre dans lequel ils ont été reçus. Les messages texte non lus sont indiqués par , les messages texte lus étant indiqués par le symbole .

Un témoin SMS  clignotant indique que la mémoire de stockage des messages est pleine. Pour pouvoir envoyer ou recevoir un nouveau message, vous devez supprimer d'anciens messages.

Si vous avez reçu plusieurs messages texte :

- ▶ L'écran de veille étant affiché, appuyez sur .
 - ▶ Faites défiler jusqu'à **Messages** et appuyez sur .
 - ▶ Faites défiler jusqu'à **Messages reçus** et appuyez sur  pour afficher la liste des messages.
 - ▶ Faites défiler jusqu'au message désiré et appuyez sur  pour le lire.
 - ▶ Faites défiler pour parcourir le message ou afficher le message, son expéditeur ou le numéro de téléphone de celui-ci, et la date et l'heure de réception du message.
- Votre téléphone de voiture est livré avec un certain nombre d'options permettant de traiter le message sélectionné :
- ▶ Appuyez sur .
 - ▶ Faites défiler jusqu'à l'option désirée et appuyez sur .

Rappeler

Sélectionnez cette option pour appeler le numéro de téléphone de l'expéditeur.

Répondre

Sélectionnez cette option pour écrire un message en réponse à un message texte reçu.

Faire suivre

Sélectionnez cette option pour transférer un message texte vers un autre numéro.

Enregistrer comme modèle







Cette option pratique vous permet d'enregistrer un message texte reçu en tant que modèle. Pour utiliser le modèle lorsque vous écrivez votre propre message texte, sélectionnez [Répondre avec modèle](#).

Supprimer

Sélectionnez cette option pour supprimer un message texte.

Messages envoyés

Vous pouvez ouvrir un message envoyé, visualiser ses détails ou le supprimer.

- ▶ L'écran de veille étant affiché, appuyez sur .
- ▶ Sélectionnez [Messages](#) et appuyez sur .
- ▶ Faites défiler jusqu'à [Messages envoyés](#) et appuyez sur .
- ▶ Faites défiler jusqu'au message désiré et appuyez sur .
- ▶ Appuyez sur  pour confirmer votre sélection.
- ▶ Faites défiler jusqu'à l'option désirée et appuyez sur .

Ouvrir

Cette option ouvre le message texte sélectionné.

Détails

Sélectionnez cette option pour visualiser le nom et le numéro de téléphone du destinataire ainsi que l'heure et la date d'envoi du message.

Supprimer

Cette option supprime un message texte.

Paramètres des messages

Pour pouvoir envoyer des messages texte, vous devez définir des paramètres sur votre téléphone de voiture.

N° du centre de messagerie

Il vous est envoyé par votre prestataire de services.





Remarque :

Cette option enregistre le numéro de téléphone du centre de messagerie, dont vous avez besoin pour envoyer des messages texte.

Réponse par le même centre de messagerie (service réseau)







Les réponses aux messages texte sont généralement traitées par le centre SMS auquel l'expéditeur est abonné. La sélection de [Réponse par le même centre](#) permet au destinataire de votre message de vous envoyer une réponse par l'intermédiaire de votre centre de messagerie.

Pour définir ces paramètres :

- ▶ L'écran de veille étant affiché, appuyez sur .
- ▶ Faites défiler jusqu'à [Paramètres des messages](#) et appuyez sur .
- ▶ Faites défiler jusqu'à l'option désirée et appuyez sur .
- ▶ Suivez les instructions qui s'affichent à l'écran.

Afficher modèles

Votre téléphone de voiture contient cinq modèles standard pour les messages texte. En plus de ceux-ci, vous pouvez enregistrer cinq modèles basés sur des messages texte reçus.

- ▶ L'écran de veille étant affiché, appuyez sur .
- ▶ Faites défiler jusqu'à [Messages](#) et appuyez sur .
- ▶ Faites défiler jusqu'à [Afficher modèles](#) et appuyez sur  pour afficher la liste.
- ▶ Faites défiler la liste des modèles et appuyez sur  pour sélectionner le modèle désiré.
- ▶ Appuyez sur  pour confirmer la sélection du modèle.
- ▶ Faites défiler jusqu'à l'option désirée et appuyez sur .
- ▶ Suivez les instructions qui s'affichent à l'écran.

Envoyer

Le modèle sélectionné est envoyé.

Supprimer

Pour supprimer des modèles que vous avez enregistrés, faites défiler jusqu'à [Supprimer](#) et appuyez sur  pour supprimer le modèle :

Remarque :

Vous pouvez supprimer les modèles que vous avez enregistrés à partir de messages texte reçus, mais vous ne pouvez pas supprimer les cinq modèles standard stockés dans la mémoire du téléphone de voiture.

Journal



Le téléphone de voiture enregistre les numéros des appels en absence, des appels reçus et des appels composés, ainsi que l'heure et la date de vos appels.



Remarque :

Le téléphone de voiture enregistre les appels en absence et les appels reçus uniquement lorsqu'il est allumé, qu'il reçoit un signal du réseau et que ce dernier prend en charge ces fonctions.

Remarque :





Ces listes affichent jusqu'à 10 des derniers appels reçus par votre téléphone de voiture ou jusqu'à 10 des derniers numéros composés. Le numéro le plus courant apparaît en haut de la liste.

Trois options sont disponibles pour chaque numéro du journal : [Appeler](#), [Heure d'appel](#) ou [Supprimer](#).

- ▶ Sélectionnez une entrée dans la liste désirée et appuyez sur .
- ▶ Faites défiler jusqu'à l'option désirée et appuyez sur .
- ▶ Suivez les instructions qui s'affichent à l'écran.
- ▶ Appuyez sur  pour revenir au menu précédent ou maintenez cette touche enfoncée pour revenir à l'écran de veille.



Appels en absence

Pour afficher la liste des 10 derniers numéros enregistrés :

- ▶ L'écran de veille étant affiché, appuyez sur .
- ▶ Faites défiler jusqu'à **Journal** et appuyez sur .
- ▶ Faites défiler jusqu'à l'option **Appels en absence** et appuyez sur  pour afficher la liste.
- ▶ Faites défiler la liste.
- ▶ Maintenez la touche  enfoncée pour revenir à l'écran de veille.

Appels reçus



Pour afficher la liste des 10 numéros des derniers appels que vous avez reçus :

- ▶ L'écran de veille étant affiché, appuyez sur .
- ▶ Faites défiler jusqu'à **Journal** et appuyez sur .
- ▶ Faites défiler jusqu'à l'option **Appels reçus** et appuyez sur  pour afficher la liste.
- ▶ Faites défiler la liste.

Numéros composés

Vous pouvez utiliser un raccourci pour afficher la liste des 10 derniers numéros composés depuis l'écran de veille : maintenez la touche  pressée.

Vous pouvez également l'afficher en procédant de la façon suivante :

- ▶ L'écran de veille étant affiché, appuyez sur .
- ▶ Faites défiler jusqu'à **Journal** et appuyez sur .

- ▶ Faites défiler jusqu'à l'option **Numéros composés** et appuyez sur  pour afficher la liste.
- ▶ Faites défiler la liste.

Contacts



Toutes les entrées que vous créez dans les contacts sont enregistrées dans la mémoire interne du téléphone de voiture. Vous pouvez aussi copier des

entrées d'une carte SIM ou d'un téléphone mobile compatible qui prend en charge la technologie sans fil Bluetooth sur votre téléphone de voiture. Pour plus d'informations, voir "Télécharger contacts", page 52.

Pour chaque profil utilisateur, vous pouvez stocker 1000 noms dans la mémoire du téléphone de voiture et jusqu'à 5 numéros pour chaque nom.



Remarque :



Si le nombre d'entrées de contacts que vous essayez de copier de la mémoire d'un téléphone mobile compatible via la technologie sans fil Bluetooth dépasse l'espace disponible dans la mémoire du téléphone de voiture, les entrées ne sont pas toutes copiées.

Lorsque vous sélectionnez un nom dans les entrées de contacts (par exemple pour l'appeler), le numéro général est utilisé par défaut sauf si vous en choisissez un autre.

Rechercher des noms et des numéros

Vous pouvez accéder rapidement à la liste des noms et des numéros de téléphone à partir de l'écran de veille :







- ▶ Faites défiler vers la droite jusqu'à la première lettre du nom désiré et appuyez sur .

- ▶ Vous pouvez maintenant visualiser tous les noms stockés dans votre liste de contacts qui commencent par la lettre sélectionnée. Les noms sont répertoriés par ordre alphabétique.
- ▶ Faites défiler jusqu'au nom désiré de la liste.
- ▶ Pour appeler la personne correspondante, appuyez sur .
- ▶ Pour annuler la composition d'un numéro ou pour mettre fin à l'appel, appuyez sur .
- ▶ Pour revenir à l'écran de veille, appuyez sur .

Pour plus d'informations, voir "Appel d'un contact (recherche du nom)", page 19.







Ajouter un nom

Les noms et les numéros de téléphone sont stockés dans les contacts. Pour ajouter un nom et le numéro associé à vos contacts.

- ▶ L'écran de veille étant affiché, appuyez sur .
- ▶ Faites défiler jusqu'à **Contacts** et appuyez sur .
- ▶ Faites défiler vers la droite jusqu'à **Ajouter contact** et appuyez sur .
- ▶ Entrez le nom à l'aide des touches alphanumériques et appuyez sur  pour l'enregistrer.
- ▶ Entrez le numéro correspondant et appuyez sur  pour l'enregistrer.
- ▶ Pour supprimer un caractère incorrect, appuyez sur .





Modifier des noms et des numéros de téléphone

Vous pouvez modifier des noms et des numéros de téléphone dans les contacts :





- ▶ L'écran de veille étant affiché, appuyez sur .
- ▶ Faites défiler jusqu'à **Contacts** et appuyez sur .
- ▶ Faites défiler jusqu'à **Modifier contact** et appuyez sur .
- ▶ Faites défiler jusqu'à la première lettre du nom désiré et appuyez sur  pour afficher la liste des entrées commençant par cette lettre.
- ▶ Faites défiler jusqu'au contact désiré et appuyez sur .
- ▶ Vous pouvez maintenant modifier l'entrée. Faites défiler jusqu'à la lettre ou jusqu'au numéro à modifier et effectuez les modifications souhaitées.
- ▶ Pour enregistrer ces modifications, appuyez sur .







Supprimer des entrées de contacts

Vous pouvez supprimer des contacts un ou plusieurs noms ainsi que les numéros correspondants.

- ▶ L'écran de veille étant affiché, appuyez sur .
- ▶ Faites défiler jusqu'à **Contacts** et appuyez sur  pour ouvrir les contacts.
- ▶ Faites défiler jusqu'à **Supprimer** et appuyez sur .
- ▶ Faites défiler jusqu'à l'option désirée et appuyez sur .
- ▶ Suivez les instructions qui s'affichent à l'écran.



Ajouter un numéro de téléphone

Vous pouvez ajouter jusqu'à quatre numéros de téléphone supplémentaires à une entrée des contacts. Le premier numéro enregistré sous un nom est automatiquement défini comme numéro par défaut et signalé par  (Général). Les autres types de numéros sont  (Portable),  (Domicile),  (Travail) et  (Fax).

- ▶ L'écran de veille étant affiché, appuyez sur .
- ▶ Faites défiler jusqu'à **Contacts** et appuyez sur  pour ouvrir les contacts.
- ▶ Faites défiler jusqu'à **Ajouter N°** et appuyez sur .
- ▶ Faites défiler jusqu'au nom désiré dans les contacts et appuyez sur .
- ▶ Faites défiler jusqu'au symbole que vous voulez attribuer au numéro que vous ajoutez et appuyez sur .
- ▶ Entrez le numéro et appuyez sur  pour l'enregistrer.

Interroger sur l'état de la mémoire

Cette option vous permet d'afficher l'espace de stockage qui est libre dans la mémoire de votre téléphone de voiture.

- ▶ L'écran de veille étant affiché, appuyez sur .
- ▶ Faites défiler jusqu'à **Contacts** et appuyez sur .
- ▶ Faites défiler jusqu'à **Etat de la mémoire** et appuyez sur .
- ▶ Vous pouvez à présent visualiser l'état de la mémoire à l'écran.





Appels abrégés

Cette option est une fonction de raccourci pratique qui vous permet de composer rapidement et facilement un numéro de téléphone affecté à une touche numérique.

Pour activer (**Activé**) ou désactiver (**Désactivé**) l'option Appels abrégés, sélectionnez **Paramètres > Paramètres d'appel > Appels abrégés**.

Attribuer un numéro de téléphone à une touche d'appel abrégé

Vous pouvez attribuer n'importe quel numéro de téléphone de vos contacts à une touche d'appel abrégé (2^o à 9^o). Notez que la touche 1^o est réservée à l'appel abrégé de votre boîte vocale. Les options suivantes sont disponibles pour chacune des touches d'appel : **Afficher N°**, **Changer** ou **Supprimer**.

- ▶ L'écran de veille étant affiché, appuyez sur .
- ▶ Faites défiler jusqu'à **Contacts** et appuyez sur .
- ▶ Faites défiler jusqu'à **Appels abrégés** et appuyez sur  pour afficher la liste des touches d'appel abrégé et les numéros de téléphone qui leur ont été attribués.
- ▶ Faites défiler jusqu'à l'entrée désirée dans les contacts et appuyez sur . Les options **Afficher N°**, **Changer** et **Supprimer** sont affichées.
- ▶ Faites défiler jusqu'à l'option désirée et appuyez sur .
- ▶ Suivez les instructions qui s'affichent à l'écran.

Appel abrégé d'un numéro

- ▶ Appuyez longuement sur la touche d'appel abrégé attribuée au numéro jusqu'au début de l'appel.



Remarque :

Pour en savoir plus sur les paramètres, voir "Appels abrégés", page 34.

Tonalités





Vous pouvez choisir une sonnerie pour les appels entrants, changer le volume de sonnerie et activer ou désactiver les bips d'avertissement comme vous le souhaitez.



Remarque :

Utilisez la molette multi-usages Navi  pour régler le volume de la sonnerie lorsque le téléphone de voiture sonne pour vous notifier un appel entrant ou pour changer le volume du haut-parleur lorsqu'un appel est en cours.

- ▶ L'écran de veille étant affiché, appuyez sur .
- ▶ Faites défiler jusqu'à **Tonalités** et appuyez sur .
- ▶ Faites défiler jusqu'à l'option désirée et appuyez sur .
- ▶ Suivez les instructions qui s'affichent à l'écran.

Volume sonnerie

Cette option définit le volume du haut-parleur pour les appels entrants.

- ▶ Pour régler le volume de la sonnerie lorsque vous recevez un appel entrant ou pour modifier le volume du haut-parleur lorsqu'un appel est en cours, utilisez la molette multi-usages Navi .

Sonnerie

Cette option propose une gamme de sonneries à sélectionner. Sélectionnez la sonnerie que vous souhaitez pour vous notifier la réception d'un appel.





Bips d'avertissement

Cette option vous permet d'activer et de désactiver des sonneries spéciales.



Paramètres



Paramètres d'heure et de date

- ▶ L'écran de veille étant affiché, appuyez sur .
- ▶ Faites défiler jusqu'à [Paramètres](#) et appuyez sur .
- ▶ Faites défiler jusqu'à [Réglage de l'heure](#) et appuyez sur .
- ▶ Faites défiler jusqu'à [Régler l'heure](#) et appuyez sur .
- ▶ Faites défiler pour régler l'heure. Appuyez sur  pour conserver le réglage et poursuivez avec les minutes.
- ▶ Répétez l'étape ci-dessus pour régler les minutes.
- ▶ Répétez la procédure ci-dessus pour accéder aux options [Format de l'heure](#), [Réglage de la date](#) et [Format de la date](#) et effectuer les réglages désirés.

Paramètres d'appel

- ▶ L'écran de veille étant affiché, appuyez sur .
- ▶ Faites défiler jusqu'à [Paramètres](#) et appuyez sur .
- ▶ Faites défiler jusqu'à [Paramètres d'appel](#) et appuyez sur .

Envoi de mon numéro (service réseau)

- [Défini par réseau](#)
Cette option active le paramètre que vous avez défini avec votre opérateur réseau.

- [Activé](#)
Cette option active votre identité appelant : la personne que vous appelez peut lire votre numéro de téléphone de voiture.
- [Désactivé](#)
Si vous ne voulez pas que votre numéro soit envoyé à la personne que vous appelez, utilisez cette option pour désactiver votre identité appelant.
- ▶ Faites défiler jusqu'à l'option désirée et appuyez sur .

Renvoi d'appel (service réseau)





L'option [Renvoi d'appel](#) vous permet de rediriger les appels entrants vers un autre numéro (par exemple, vers votre boîte vocale). Pour plus de détails, contactez votre prestataire de services.

Votre téléphone vous propose une large gamme d'options à sélectionner :

- [Renvoi de tous les appels voc.](#)
Cette option renvoie tous les appels vocaux entrants.
- [Renvoi si occupé](#)
Cette option renvoie les appels vocaux lorsque votre numéro est occupé ou lorsque vous refusez un appel entrant.
- [Renvoi si pas de réponse](#)
Cette option renvoie tous les appels vocaux auxquels vous ne répondez pas.
- [Renvoi si hors d'atteinte](#)
Cette option renvoie les appels vocaux lorsque vous êtes hors d'atteinte du réseau.

- **Renvoi si non disponible**
Cette option renvoie tous les appels vocaux que vous recevez alors que vous n'êtes pas disponible.
- **Annuler tous les renvois**
Cette option annule toutes les options de renvoi actives.

Pour définir les paramètres de renvoi d'appel :

- ▶ L'écran de veille étant affiché, appuyez sur .
- ▶ Faites défiler jusqu'à **Paramètres** et appuyez sur .
- ▶ Faites défiler jusqu'à **Paramètres d'appel** et appuyez sur .
- ▶ Faites défiler jusqu'à **Renvoi d'appel** et appuyez sur .
- ▶ Faites défiler jusqu'à la fonction de renvoi d'appel désirée et appuyez sur .

Vous pouvez sélectionner l'une de ces 4 options pour chacune des fonctions de renvoi proposées :

- **Activer**
Cette option vous permet de sélectionner le numéro vers lequel vous voulez rediriger les appels vocaux renvoyés à votre **boîte vocale** ou à tout autre numéro.
- **Annuler**
Cette option désactive une fonction de renvoi d'appel.
- **Vérifier état**
Cette option vous permet de contrôler l'état d'une fonction de renvoi d'appel.
- **Délai**
Cette option permet de définir la durée au-delà de laquelle un appel entrant doit être renvoyé s'il n'a pas de réponse.

Elle n'est disponible que si vous avez activé **Renvoi si pas de réponse**.



Remarque :

La configuration d'origine pour ce paramètre est de cinq secondes. Les renvois d'appel actifs sont signalés à l'écran par un indicateur. Pour plus d'informations, voir "Témoins d'affichage", page 12.

Réponse automatique





Cette fonction vous permet de décrocher automatiquement après la première sonnerie si votre téléphone est en marche et si le mode hors tension n'est pas activé. Vous pouvez activer ou désactiver cette fonction comme vous le souhaitez.



Attention !

Si vous activez cette fonction, vous devez vous assurer que le volume de la sonnerie est suffisamment fort pour que vous soyez averti de la réception d'un appel. Sinon, la personne qui appelle risque d'entendre les conversations à l'intérieur de la voiture.

Pour activer la fonction de réponse automatique :





- ▶ L'écran de veille étant affiché, appuyez sur .
- ▶ Faites défiler jusqu'à **Paramètres** et appuyez sur .
- ▶ Faites défiler jusqu'à **Paramètres d'appel** et appuyez sur .
- ▶ Faites défiler jusqu'à **Réponse automatique** et appuyez sur .

- ▶ Faites défiler jusqu'à **Activé** ou **Désactivé** et appuyez sur  pour sélectionner le paramètre désiré.

Mise en attente (service réseau)

Si la fonction **Mise en attente** est activée, vous êtes averti de la réception d'un appel lorsqu'un autre appel est en cours. Cette fonction vous permet d'accepter cet appel.

Pour activer la mise en attente :

- ▶ L'écran de veille étant affiché, appuyez sur .
- ▶ Faites défiler jusqu'à **Paramètres** et appuyez sur .
- ▶ Faites défiler jusqu'à **Paramètres d'appel** et appuyez sur .
- ▶ Faites défiler jusqu'à **Mise en attente** et appuyez sur .
- ▶ Faites défiler jusqu'au paramètre désiré et appuyez sur .

Sélectionnez l'une des options suivantes :

- **Activer**
Cette option permet d'activer le service de mise en attente.
 - **Annuler**
Cette option permet de désactiver le service de mise en attente.
 - **Vérifier état**
Cette option vous permet de savoir si ce service est actuellement actif ou non pour votre téléphone de voiture.
- ▶ Appuyez sur  pour accepter un appel entrant alors qu'un appel est déjà en cours.
Le premier appel est mis en garde.

- ▶ Appuyez sur  pour interrompre l'appel actif et reprendre l'appel en garde.

Appels abrégés

Cette option est une fonction de raccourci pratique qui vous permet de composer rapidement et facilement un numéro de téléphone affecté à une touche numérique.

Pour activer ou désactiver l'option Appels abrégés, sélectionnez **Paramètres** > **Paramètres d'appel** > **Appels abrégés** > **Activé** ou **Désactivé**.

Pour plus d'informations, voir "Appels abrégés", page 34.





Paramètres du téléphone

Vous pouvez définir divers paramètres de base pour votre téléphone de voiture.

Langue

Cette option vous permet de sélectionner la langue d'affichage du texte.





Pour définir la langue d'affichage du texte :

- ▶ L'écran de veille étant affiché, appuyez sur .
- ▶ Faites défiler jusqu'à **Paramètres** et appuyez sur .
- ▶ Faites défiler jusqu'à **Paramètres du téléphone** et appuyez sur .
- ▶ Faites défiler jusqu'à **Langue** et appuyez sur .
- ▶ Faites défiler jusqu'à la langue désirée et appuyez sur .

Si vous sélectionnez **Automatique**, le téléphone sélectionne la langue en fonction des informations stockées sur la carte SIM.

Paramètres d'éclairage





Vous pouvez régler la luminosité du rétroéclairage de l'écran pour un meilleur confort. Pour régler le rétroéclairage :

- ▶ L'écran de veille étant affiché, appuyez sur .
- ▶ Faites défiler jusqu'à **Paramètres** et appuyez sur .
- ▶ Faites défiler jusqu'à **Paramètres du téléphone** et appuyez sur .
- ▶ Faites défiler jusqu'à **Paramètres d'éclairage** et appuyez sur .
- ▶ Faites défiler jusqu'au paramètre d'éclairage désiré et appuyez sur .

Infos cellule

Lorsque cette fonction est activée, les informations relatives à la cellule radio en cours d'utilisation s'affichent. Vous ne pouvez toutefois utiliser ce service réseau que si le téléphone de voiture utilise un réseau cellulaire basé sur la technologie microcellulaire MCN (MicroCellular Network).

Pour sélectionner cette fonction :

- ▶ L'écran de veille étant affiché, appuyez sur .
- ▶ Faites défiler jusqu'à **Paramètres** et appuyez sur .
- ▶ Faites défiler jusqu'à **Paramètres du téléphone** et appuyez sur .
- ▶ Faites défiler jusqu'à **Infos cellule** et appuyez sur .
- ▶ Faites défiler jusqu'à **Infos cellule activées** ou **Infos cellule désactivées** et appuyez sur  pour sélectionner le paramètre désiré.





- ▶ Suivez les instructions qui s'affichent à l'écran.

Choix du réseau

Vous pouvez sélectionner manuellement ou automatiquement le réseau cellulaire dans lequel utiliser votre téléphone de voiture.

- **Automatique**
Votre téléphone de voiture sélectionne automatiquement un réseau cellulaire disponible approprié.
- **Manuel**
Vous pouvez visualiser une liste des réseaux cellulaires disponibles et en choisir un ayant un accord d'itinérance avec votre opérateur de réseau nominal. Le téléphone de voiture reste en mode manuel jusqu'à ce que vous sélectionniez le mode automatique ou que vous insériez une autre carte SIM dans le téléphone.

Pour sélectionner le réseau cellulaire désiré :

- ▶ L'écran de veille étant affiché, appuyez sur .
- ▶ Faites défiler jusqu'à **Paramètres** et appuyez sur .
- ▶ Faites défiler jusqu'à **Paramètres du téléphone** et appuyez sur .
- ▶ Faites défiler jusqu'à **Choix du réseau** et appuyez sur .
- ▶ Faites défiler jusqu'au paramètre désiré et appuyez sur .
- ▶ Suivez les instructions qui s'affichent à l'écran.

Compteur d'extinction

Votre téléphone de voiture est muni d'un compteur d'extinction qui maintient votre téléphone en service pendant la durée définie même lorsque le contact de votre véhicule est éteint. Lorsque vous éteignez le contact de votre véhicule, le téléphone de voiture reste en service pendant la durée définie via l'option [Compteur d'extinction](#). Si un appel est en cours lorsque le contact du véhicule est éteint, le compteur d'extinction ne commence pas le compte à rebours avant la fin de l'appel en cours.



Remarque :





La configuration d'origine pour le compteur d'extinction est de zéro minute. La durée d'extinction est limitée à 24 heures au maximum.



Remarque :

Votre téléphone de voiture est alimenté par la batterie de la voiture. Lorsque vous réglez le compteur d'extinction, veillez à ne pas épuiser la batterie de votre véhicule.

Pour régler le compteur d'extinction :

- ▶ L'écran de veille étant affiché, appuyez sur .
- ▶ Faites défiler jusqu'à [Paramètres](#) et appuyez sur .
- ▶ Faites défiler jusqu'à [Paramètres du téléphone](#) et appuyez sur .
- ▶ Faites défiler jusqu'à [Compteur d'extinction](#) et appuyez sur .

- ▶ Faites défiler pour régler la durée comme vous le souhaitez.
- ▶ Appuyez sur  pour activer le compteur.







Un message s'affiche à l'écran pour vous notifier que le compteur d'extinction a été réglé.

Boîte vocale

Votre prestataire de services peut proposer un service de boîte vocale, que vous devez configurer pour pouvoir recevoir des messages vocaux. Pour accéder à cette boîte vocale, vous devez enregistrer le numéro dans votre téléphone de voiture. Vous trouverez des informations supplémentaires concernant ce service auprès de votre prestataire de services, qui vous fournira le numéro de votre boîte vocale.

Numéro de boîte vocale

Pour entrer votre numéro de boîte vocale :

- ▶ L'écran de veille étant affiché, appuyez sur .
- ▶ Faites défiler jusqu'à [Paramètres](#) et appuyez sur .
- ▶ Faites défiler jusqu'à [Boîte vocale](#) et appuyez sur .
- ▶ Faites défiler jusqu'à [Numéro de boîte vocale](#) et appuyez sur .
- ▶ Utilisez l'éditeur de numéros de la molette multi-usages Navi pour entrer le numéro.
- ▶ Si vous sélectionnez un numéro incorrect, appuyez sur  pour le supprimer.
- ▶ Pour enregistrer le numéro, appuyez sur OK dans l'éditeur de numéros de la molette multi-usages Navi ou appuyez sur .







Remarque :

Maintenez la touche  enfoncée pour composer le numéro direct de votre boîte vocale.

Ecouter les messages vocaux

Pour écouter les messages vocaux :

- ▶ L'écran de veille étant affiché, appuyez sur .
- ▶ Faites défiler jusqu'à **Paramètres** et appuyez sur .
- ▶ Faites défiler jusqu'à **Boîte vocale** et appuyez sur .
- ▶ Faites défiler jusqu'à **Ecouter msgs vocaux** et appuyez sur .







Paramètres modem GPRS (service réseau)

Vous pouvez utiliser votre téléphone de voiture comme un modem pour permettre la connectivité GPRS. Notez toutefois qu'il est nécessaire de disposer d'un point d'accès GPRS pour pouvoir établir cette connexion. Contactez votre opérateur réseau ou votre prestataire de services pour plus d'informations.

Pour utiliser la connectivité GPRS :

- Vous devez vous abonner au service GPRS de votre opérateur réseau ou prestataire de services.
- Pour obtenir des informations appropriées concernant la disponibilité du service GPRS et les paramètres requis, contactez votre opérateur réseau ou votre prestataire de services.
- Vous devez enregistrer les paramètres requis pour l'utilisation des applications GPRS dans votre téléphone de voiture.

Pour configurer un point d'accès GPRS :

- ▶ L'écran de veille étant affiché, appuyez sur .
- ▶ Faites défiler jusqu'à **Paramètres** et appuyez sur .
- ▶ Faites défiler jusqu'à **Modem GPRS** et appuyez sur .
- ▶ Pour configurer un nouveau point d'accès GPRS ou pour modifier un point existant, appuyez à nouveau sur .
- ▶ Appuyez sur  pour ouvrir l'option **Modifier point d'accès?** et entrez les caractères alphanumériques du point d'accès GPRS à l'aide de l'éditeur de texte de la molette multi-usages Navi.
- ▶ Pour enregistrer le nom du point d'accès, appuyez sur OK dans l'éditeur de texte de la molette multi-usages Navi ou appuyez sur .
- ▶ Si vous avez sélectionné un caractère erroné, appuyez sur  pour le supprimer. Appuyez longuement sur cette touche si vous voulez supprimer la totalité de l'entrée.

Pour plus d'informations et pour télécharger le logiciel du pilote de modem pour votre ordinateur ou votre ordinateur portable, visitez le site web de Nokia à l'adresse suivante :

www.nokia.com/support.

Frais relatifs au service GPRS

Vous devrez probablement payer pour la transmission des données GPRS ou pour les applications utilisant le service GPRS. Pour connaître le détail de ces frais, contactez votre opérateur réseau ou votre prestataire de services.

Paramètres de sécurité



Attention !

Pour certains paramètres de sécurité (par exemple, lorsque les appels sont restreints à un groupe d'utilisateurs limité ou à des numéros autorisés), il peut toujours être possible d'émettre des appels vers le numéro d'urgence officiel programmé sur votre appareil.

Demande du code PIN

Cette option permet de configurer le téléphone de voiture de manière à ce qu'il demande le code PIN de la carte SIM de voiture installée dans l'unité-radio à chaque mise sous tension du téléphone. N'oubliez pas que certains prestataires ne permettent pas de désactiver la fonction de demande du code PIN.

Changement du code PIN

Cette option vous permet de modifier le code PIN de la carte SIM de voiture installée dans l'unité-radio de votre téléphone de voiture. N'oubliez pas que ces codes ne peuvent contenir que des chiffres compris entre 0 et 9.

Pour plus d'informations, voir "Codes d'accès requis pour la carte SIM", page 11.

Groupe d'utilisateurs limité

Ce service réseau définit le groupe de personnes que vous pouvez appeler ou qui peuvent vous appeler. Pour de plus amples informations, contactez votre opérateur réseau ou votre prestataire de services.

Trois options sont disponibles pour ce service :

- **Par défaut**
Les paramètres définis par votre prestataire de services sont actifs.
- **Activé**
La fonction de groupe d'utilisateurs limité est active.
- **Désactivé**
La fonction de groupe d'utilisateurs limité est désactivée.

Numéros autorisés

Vous pouvez limiter vos appels sortants à des numéros de téléphone sélectionnés si cette fonction est prise en charge par votre carte SIM de voiture. Pour enregistrer et modifier les numéros de cette liste, vous devez disposer du code PIN2.



Remarque :





Si vous voulez utiliser cette fonction lors de l'accès à la carte SIM d'un téléphone mobile compatible connecté à votre téléphone de voiture à l'aide de la technologie Bluetooth SIM Access Profile, vous devez définir les paramètres correspondants au niveau du téléphone mobile compatible. Pour plus d'informations, consultez le manuel d'utilisation de votre téléphone mobile compatible prenant en charge la technologie Bluetooth.

Cette fonction vous propose trois options si vous utilisez la carte SIM de voiture installée dans votre téléphone de voiture :

- **Désactivé**
La fonction de numéros autorisés est désactivée.

- **Liste numéros**
Cette option vous permet d'afficher les numéros de téléphone pouvant être utilisés pour les appels sortants.
- **Activé**
La fonction de numéros autorisés est active.

Pour configurer la fonction de numéros autorisés :

- ▶ L'écran de veille étant affiché, appuyez sur .
- ▶ Faites défiler jusqu'à **Paramètres** et appuyez sur .
- ▶ Faites défiler jusqu'à **Paramètres de sécurité** et appuyez sur .
- ▶ Faites défiler jusqu'à **Liste des N° autorisés** et appuyez sur .
- ▶ Faites défiler jusqu'à l'option désirée et appuyez sur .
- ▶ Suivez les instructions qui s'affichent à l'écran.

Pour plus d'informations, voir "Codes d'accès requis pour la carte SIM", page 11.





Paramètres de l'égaliseur

Votre téléphone prend en charge une série d'options de sortie sur haut-parleur :

- Connexion directe au haut-parleur extérieur SP-2 fourni dans le coffret de vente.
- Connexion à des haut-parleurs d'auto-radio compatibles via l'entrée audio de votre auto-radio. Vous devez régler correctement le niveau audio si cette option est sélectionnée.



- Connexion à un haut-parleur d'auto-radio compatible sur un relais supplémentaire qui commute la sortie audio sur le haut-parleur (non incluse dans le coffret de vente). Demandez l'aide du technicien qui doit installer votre téléphone de voiture.

Pour définir le paramètre souhaité :

- ▶ L'écran de veille étant affiché, appuyez sur .
- ▶ Faites défiler jusqu'à **Paramètres** et appuyez sur .
- ▶ Faites défiler jusqu'à **Paramètres de l'égaliseur** et appuyez sur .
- ▶ Faites défiler jusqu'à **Haut-parleur** ou **Ht-parl. radio** et appuyez sur  pour sélectionner l'option désirée.

Rétablir la configuration d'origine

Vous pouvez restaurer tous les menus à leur configuration d'origine.

- ▶ L'écran de veille étant affiché, appuyez sur .
- ▶ Faites défiler jusqu'à **Paramètres** et appuyez sur .
- ▶ Faites défiler jusqu'à **Rétablir configuration d'origine?** et appuyez sur .
- ▶ Suivez les instructions qui s'affichent à l'écran.



Attention !

Si vous avez supprimé un paramètre, vous ne pouvez pas annuler l'opération. Les données sont irrémédiablement perdues.

Mode vocal



Pour pouvoir enregistrer des identificateurs vocaux ou utiliser la numérotation vocale, vous devez avoir connaissance d'éléments importants :

- Les identificateurs vocaux sont indépendants de la langue. Ils dépendent de la voix du locuteur.
- Les identificateurs vocaux sont sensibles au bruit de fond. Enregistrez-les et utilisez-les dans un environnement silencieux.
- Lorsque vous enregistrez un identificateur vocal ou que vous le prononcez pour effectuer un appel, parlez distinctement dans le microphone.
- Les noms très courts ne sont pas acceptés. Utilisez par conséquent des noms longs et évitez l'utilisation de noms similaires pour des numéros différents.



Remarque :







Vous devez prononcer le nom exactement comme lors de son enregistrement. Cela est parfois difficile, par exemple dans un environnement bruyant ou en situation d'urgence. Vous ne devez donc pas compter uniquement sur la numérotation vocale en toutes circonstances.

Id. vocaux

Vous pouvez attribuer des **Id. vocaux** à des numéros de téléphone, que votre téléphone essaiera de composer automatiquement lorsqu'il reconnaîtra l'identificateur.



Nouv. Id. vocal



Cette option vous permet d'enregistrer un **Nouvel Id. vocal**, de l'attribuer à un numéro de téléphone et de l'enregistrer dans la mémoire de votre téléphone de voiture. Vous pouvez enregistrer dans votre téléphone jusqu'à 12 identificateurs vocaux avec les numéros correspondants par profil utilisateur. Un identificateur vocal peut être un (ou plusieurs) mot prononcé, comme le nom d'une personne.

- ▶ L'écran de veille étant affiché, appuyez sur .
- ▶ Faites défiler jusqu'à **Mode vocal** et appuyez sur .
- ▶ Faites défiler jusqu'à **Id. vocaux** et appuyez sur .
- ▶ Faites défiler jusqu'à **Nouvel Id. vocal** et appuyez sur .
- ▶ Faites défiler jusqu'au nom désiré dans les contacts et appuyez sur .
- ▶ Faites défiler jusqu'au numéro pour lequel vous voulez enregistrer l'identificateur vocal et appuyez sur .
- ▶ Appuyez à nouveau sur  ; vous êtes alors invité à prononcer l'identificateur vocal que vous avez sélectionné pour cette entrée.
- ▶ Suivez les instructions qui s'affichent à l'écran.

Liste des identificateurs vocaux

Pour vérifier tous les identificateurs vocaux enregistrés dans la mémoire de votre téléphone de voiture et pour modifier la liste :

- ▶ L'écran de veille étant affiché, appuyez sur .
- ▶ Faites défiler jusqu'à **Mode vocal** et appuyez sur .
- ▶ Faites défiler jusqu'à **Id. vocaux** et appuyez sur .

- ▶ Faites défiler jusqu'à [Liste des Id. vocaux](#) et appuyez sur .
- ▶ Faites défiler jusqu'au nom désiré dans les contacts que vous voulez modifier et appuyez sur .
- ▶ Faites défiler jusqu'à l'option désirée et appuyez sur .
- ▶ Suivez les instructions qui s'affichent à l'écran. Sélectionnez l'une des options suivantes :
- **Ecouter**
Cette option permet de lire l'identificateur vocal enregistré.
- **Changer**
Vous pouvez remplacer un identificateur vocal par un autre. Sélectionnez cette option et prononcez le nouvel identificateur vocal.
- **Supprimer Id. vocal?**
Cette option permet de supprimer un identificateur vocal et de libérer de l'espace dans la mémoire pour un nouvel identificateur.

Composer un numéro vocalement



Pour composer un numéro vocalement :

- ▶ Appuyez sur .
Le message **Parlez** s'affiche.
- ▶ Prononcez distinctement et à voix haute l'identificateur vocal correspondant au numéro voulu.

Votre téléphone vous fait écouter l'identificateur vocal et compose automatiquement le numéro auquel il est affecté.

- ▶ Pour annuler la numérotation vocale, appuyez sur .

Remarque :

Si vous utilisez un kit oreillette compatible prenant en charge la technologie Bluetooth, appuyez sur la touche du kit oreillette pour l'activer avant de prononcer l'identificateur vocal.

Commandes vocales

Certaines fonctions téléphoniques peuvent être activées à l'aide d'une commande vocale. Un identificateur vocal peut être attribué à trois commandes de la liste. Vous activez la commande vocale de la même manière que vous composez un appel à l'aide d'un identificateur vocal. Trois options sont disponibles :

- **Ecouter**
Cette option vous permet d'écouter les enregistrements sélectionnés. Le dernier enregistrement effectué est écouté le premier. Appuyez sur  lorsque vous écoutez un enregistrement pour passer directement à l'enregistrement suivant.
- **Télécharger contacts**
Vous pouvez utiliser cette fonction pour copier des entrées de contacts depuis un téléphone mobile compatible prenant en charge la technologie sans fil Bluetooth ou depuis la carte SIM insérée dans le téléphone mobile compatible, vers la mémoire de votre téléphone de voiture. Si une connexion







Bluetooth SIM Access Profile sans fil a été établie, les entrées de contacts stockées sur le téléphone mobile compatible sont téléchargées automatiquement.

- **Connex. au kit oreil. Bluetooth**

Cette option vous permet d'établir une connexion sans fil avec un kit oreillette compatible lié prenant en charge la technologie Bluetooth. Si aucun kit oreillette n'est lié au téléphone de voiture, le message **Chercher accessoires audio** s'affiche. Pour plus d'informations, voir "Rechercher des équipements prenant en charge la technologie Bluetooth", page 53.

Nouvelles commandes vocales

Cette option vous permet d'enregistrer une commande vocale (un mot ou plus) et de l'attribuer à une fonction dans la liste des commandes vocales.

- ▶ L'écran de veille étant affiché, appuyez sur .
- ▶ Faites défiler jusqu'à **Mode vocal** et appuyez sur .
- ▶ Faites défiler jusqu'à **Commandes vocales** et appuyez sur .
- ▶ Faites défiler jusqu'à **Nouvelle commande vocale** et appuyez sur .
- ▶ Faites défiler jusqu'à la fonction pour laquelle vous voulez enregistrer une commande vocale et appuyez sur .
- ▶ Appuyez à nouveau sur  ; vous êtes alors invité à prononcer l'identificateur vocal que vous avez sélectionné pour cette entrée.
- ▶ Suivez les instructions qui s'affichent à l'écran.

La liste des commandes vocales comprend les fonctions téléphoniques répertoriées dans les commandes vocales. Chaque fonction de la liste peut être contrôlée et modifiée à l'aide des options suivantes :

- **Ecouter cmdes vocales**
Cette option permet d'écouter la commande vocale enregistrée.
- **Changer**
Vous pouvez enregistrer une nouvelle commande vocale pour une entrée sélectionnée, en remplacement de la commande existante.
- **Supprimer commande vocale?**
Cette option permet de supprimer une commande vocale et de libérer de l'espace dans la mémoire pour une nouvelle commande vocale.

Avant d'utiliser des commandes vocales, notez les points suivants :

- Les commandes vocales sont indépendantes de la langue. Ils dépendent de la voix du locuteur.
- Les commandes vocales sont sensibles au bruit de fond. Enregistrez-les et utilisez-les dans un environnement silencieux.
- Vous devez prononcer la commande exactement comme lors de son enregistrement.
- Les commandes très courtes ne sont pas acceptées. Utilisez par conséquent des commandes longues et évitez l'utilisation de commandes similaires pour des fonctions différentes.

Vous pouvez utiliser un raccourci pour accéder à la liste des commandes vocales directement à partir de l'écran de veille :

- ▶ Appuyez sur  et faites défiler vers la gauche.
- ▶ Vous pouvez à présent afficher la liste des [commandes vocales](#).
- ▶ Suivez les instructions qui s'affichent à l'écran.

Exécuter une commande vocale



Remarque :

Lorsqu'une application utilisant la connexion GPRS envoie ou reçoit des données, vous ne pouvez pas exécuter de commande vocale. Vous devez donc d'abord arrêter l'application utilisant la connexion GPRS.



Pour exécuter une commande vocale :

- ▶ Appuyez sur .
Le message [Parlez](#) s'affiche.
- ▶ Prononcez distinctement et à voix haute la commande vocale.

Votre téléphone vous fait écouter la commande vocale et exécute automatiquement la fonction correspondante.

Enregistrement



Cette fonction vous permet d'enregistrer des extraits d'un discours, d'une musique ou de l'appel téléphonique en cours. Elle est particulièrement pratique si vous

devez prendre des notes pendant un appel. Par exemple, vous pouvez enregistrer un nom ou un numéro, que vous noterez ultérieurement.



Attention !

Respectez la réglementation locale en vigueur pour l'enregistrement des appels. N'utilisez pas cette fonction de manière illégale.

Vous pouvez effectuer jusqu'à 10 enregistrements, l'essentiel étant que vous ne dépassiez pas le temps d'enregistrement total de trois minutes. Chaque enregistrement est enregistré avec le numéro en cours et la durée et l'heure de l'appel.

Les nouveaux enregistrements sont automatiquement enregistrés dans la mémoire. Lorsque celle-ci est pleine, le message [Mémoire insuffisante](#) s'affiche. Pour pouvoir effectuer de nouveaux enregistrements, vous devez supprimer les enregistrements les plus anciens.



Remarque :

Vous pouvez facilement écouter vos enregistrements à l'aide d'une commande vocale. Prononcez la commande vocale ; votre téléphone de voiture commence à lire le dernier enregistrement. Appuyez sur  pour passer directement à l'enregistrement suivant.







Remarque :

Pour pouvoir utiliser ce raccourci, vous devez attribuer une commande vocale à cette fonction dans votre téléphone de voiture. Pour plus d'informations, voir "Commandes vocales", page 45.



Enregistrer

Cette option permet d'enregistrer des extraits d'un discours et de les mettre en mémoire automatiquement.

Pour effectuer un enregistrement :

- ▶ L'écran de veille étant affiché, appuyez sur .
- ▶ Faites défiler jusqu'à **Enregistrer** et appuyez sur .
- ▶ Faites défiler jusqu'à **Enregistrer** et appuyez sur .
- ▶ Pour arrêter l'enregistrement, appuyez sur .

Vous pouvez aussi utiliser cette fonction pendant un appel.

- ▶ Maintenez la touche  enfoncée pour commencer l'enregistrement.
- ▶ Pour arrêter l'enregistrement, appuyez sur .







Tous les enregistrements sont stockés et numérotés.

Deux options sont disponibles pour les enregistrements : **Écouter** et **Supprimer**.

Écouter





Vous pouvez écouter un enregistrement sélectionné.

Pour afficher la liste des enregistrements et en sélectionner un à écouter :

- ▶ L'écran de veille étant affiché, appuyez sur .
- ▶ Faites défiler jusqu'à l'option **Enregistrer** et appuyez sur .
- ▶ Faites défiler jusqu'à l'enregistrement désiré dans la liste et appuyez sur .
- ▶ Faites défiler jusqu'à **Écouter** et appuyez sur .
- ▶ Appuyez sur  pour revenir à la liste des enregistrements ou à l'option de menu précédente.
- ▶ Pour arrêter la lecture de l'enregistrement, appuyez sur .

Supprimer

Vous pouvez utiliser cette option pour supprimer un enregistrement afin de libérer de l'espace pour de nouveaux enregistrements.

- ▶ L'écran de veille étant affiché, appuyez sur .
- ▶ Faites défiler jusqu'à **Enregistrer** et appuyez sur .
- ▶ Faites défiler jusqu'à l'enregistrement désiré et appuyez sur .
- ▶ Faites défiler jusqu'à **Supprimer** et appuyez sur .
- ▶ Appuyez à nouveau sur  pour passer à l'enregistrement suivant.

Technologie sans fil Bluetooth



La technologie sans fil Bluetooth est une norme internationale en matière de liaison de courte portée, qui vous permet d'établir une connexion sans fil entre

votre téléphone de voiture et tout appareil compatible prenant en charge la technologie Bluetooth. Il peut s'agir, par exemple, d'un téléphone mobile, d'un ordinateur portable ou d'un kit oreillette sans fil.

Puisque les appareils équipés de la technologie Bluetooth communiquent par ondes radioélectriques, votre téléphone et l'autre appareil n'ont pas besoin d'être en vue directe. Les deux appareils doivent simplement ne pas être distants de plus de 10 mètres l'un de l'autre, la connexion pouvant cependant être sensible aux interférences dues à des obstacles tels que le véhicule lui-même, ou à d'autres équipements électroniques.



Remarque :

Si vous voulez utiliser cette fonction, veillez à ce que votre téléphone de voiture et l'autre appareil prenant en charge la technologie Bluetooth soient bien sous tension. Dans certains pays, des restrictions d'utilisation de ces appareils peuvent s'appliquer. Vérifiez auprès des administrations locales.

Activation et désactivation de la connexion Bluetooth



La fonction Bluetooth est toujours activée sur votre téléphone de voiture. Toutefois, pour certains appareils utilisant la

technologie Bluetooth, comme les téléphones mobiles, la fonction Bluetooth peut être activée ou désactivée. Assurez-vous que la fonction Bluetooth est bien active pour tous les appareils Bluetooth que vous voulez utiliser avec votre téléphone de voiture.

Pour de plus amples informations, consultez le manuel d'utilisation de l'équipement Bluetooth que vous utilisez.

Chercher accessoires audio

Vous pouvez rechercher un kit oreillette sans fil Bluetooth.

- ▶ L'écran de veille étant affiché, appuyez sur .
- ▶ Faites défiler jusqu'à **Bluetooth** et appuyez sur .
- ▶ Faites défiler jusqu'à **Chercher accessoires audio** et appuyez sur .

Le téléphone de voiture commence à rechercher les accessoires prenant en charge la technologie sans fil Bluetooth. Les appareils trouvés apparaissent dans une liste, le dernier appareil trouvé s'affichant au bas de la liste.

- ▶ Faites défiler la liste.
- ▶ Appuyez sur  pour commencer l'opération de liaison.



Remarque :

Un kit oreillette sans fil utilisant la technologie Bluetooth ne peut être détecté par le téléphone de voiture que si aucune connexion sans fil Bluetooth n'est active depuis le kit oreillette sans fil vers un autre appareil compatible Bluetooth. Par conséquent, pour commuter sur un kit oreillette sans fil utilisant la

technologie Bluetooth, vous devez interrompre une connexion sans fil Bluetooth existante (par exemple avec un téléphone mobile).

Liaison avec des appareils utilisant la technologie Bluetooth

Pour établir une connexion, votre téléphone doit échanger les codes d'authentification Bluetooth avec l'appareil auquel vous le connectez pour la première fois. Cette opération est appelée appariement, ou liaison. Le code d'authentification Bluetooth est un code numérique de 1 à 16 caractères. S'il vous est demandé de saisir un code d'authentification, vous devez saisir le code fourni avec l'appareil.

Lors de l'établissement d'une connexion sans fil avec des appareils tels qu'un téléphone mobile utilisant la technologie Bluetooth, vous pouvez utiliser un code d'authentification temporaire que vous aurez créé vous-même. Ce code n'est utilisé qu'une seule fois et il n'est pas nécessaire de le mémoriser. Saisissez ce code au niveau des deux appareils partageant une connexion Bluetooth. Suivez ensuite les instructions affichées sur les écrans des deux appareils.





Pour commencer la liaison, sélectionnez un appareil de la liste :

- ▶ Faites défiler jusqu'à l'appareil désiré et appuyez sur .

Afficher équipements actifs





Pour afficher les équipements Bluetooth actifs qui partagent une connexion avec votre téléphone de voiture :

- ▶ L'écran de veille étant affiché, appuyez sur .
- ▶ Faites défiler jusqu'à **Bluetooth** et appuyez sur .

- ▶ Faites défiler jusqu'à **Afficher équipements actifs** et appuyez sur .
- ▶ Faites défiler jusqu'à l'appareil désiré utilisant la technologie Bluetooth et appuyez sur .
- ▶ Faites défiler jusqu'à l'option désirée et appuyez sur .
- ▶ Appuyez sur  pour revenir au menu précédent. Maintenez la touche  enfoncée pour revenir à l'écran de veille.

Afficher équipts liés

Vous pouvez afficher une liste d'appareils liés à l'aide de la technologie sans fil Bluetooth pour créer une connexion avec un équipement lié ou pour modifier la liste des appareils liés.

- ▶ L'écran de veille étant affiché, appuyez sur .
- ▶ Faites défiler jusqu'à **Bluetooth** et appuyez sur .
- ▶ Faites défiler jusqu'à l'option **Afficher équipts liés** et appuyez sur .
- ▶ Faites défiler jusqu'à l'appareil désiré et appuyez sur .
- ▶ Faites défiler jusqu'à l'option désirée et appuyez sur .
- ▶ Suivez les instructions qui s'affichent à l'écran.

Cette fonction affiche la liste de tous les appareils liés à l'aide de la technologie Bluetooth. La dernière liaison est indiquée au début de la liste. Certaines des options ci-dessous peuvent être disponibles en fonction de l'état de l'appareil ou de la connexion.

Etablir connexion

Cette option établit une connexion sans fil avec un appareil lié utilisant la technologie Bluetooth.

Supprimer liaison







Cette option permet de supprimer un appareil de la liste des appareils liés à l'aide de la technologie Bluetooth.

Demande d'autorisation



Vous pouvez déterminer si la connexion à partir de l'appareil lié est établie automatiquement (**Non**) ou si le téléphone de voiture doit demander l'autorisation avant la liaison lorsque l'appareil à lier entre dans la zone de portée Bluetooth du téléphone de voiture (**Oui**).

Modifier nom Bluetooth

Cette option permet de changer le nom de l'appareil Bluetooth lié à votre téléphone de voiture.









- ▶ L'écran de veille étant affiché, appuyez sur .
- ▶ Faites défiler jusqu'à **Bluetooth** et appuyez sur .
- ▶ Faites défiler jusqu'à **Afficher équipements liés** et appuyez sur .
- ▶ Faites défiler jusqu'au nom de l'appareil désiré et appuyez sur .
- ▶ Faites défiler jusqu'à **Modifier ce nom Bluetooth?** et appuyez sur .
- ▶ Les appareils liés avec le téléphone de voiture s'affichent avec leurs noms Bluetooth respectifs. Faites défiler jusqu'à l'appareil désiré et appuyez sur .
- ▶ Faites défiler jusqu'à l'option **Oui** ou **Non** et appuyez sur .

Si vous sélectionnez **Oui**, le nom Bluetooth en cours d'utilisation s'affiche.

- ▶ Utilisez l'éditeur de texte de la molette multi-usages Navi pour effectuer les modifications souhaitées.
- ▶ Appuyez sur  pour supprimer un caractère.
- ▶ Appuyez sur  pour enregistrer une entrée.
- ▶ Le message **Entrée terminée?** s'affiche. Faites défiler jusqu'à l'option **Oui** et appuyez sur  pour confirmer.

Nom Bluetooth du téléphone de voiture

Cette option permet de changer le nom Bluetooth de votre téléphone de voiture ; ce nom est celui qui s'affiche à l'attention des autres. Utilisez le clavier alphanumérique pour modifier le nom. Le paramètre d'origine est "Nokia 810".

- ▶ L'écran de veille étant affiché, appuyez sur .
- ▶ Faites défiler jusqu'à **Bluetooth** et appuyez sur .
- ▶ Faites défiler jusqu'à **Nom Bluetooth** et appuyez sur .
- ▶ Le nom du téléphone de voiture qui s'affiche à l'écran est Nokia 810. Appuyez sur  pour sélectionner l'appareil.
- ▶ Le message **Modifier ce nom Bluetooth?** s'affiche.
- ▶ Faites défiler jusqu'à l'option **Oui** ou **Non** et appuyez sur  pour la sélectionner.
- ▶ Si vous sélectionnez **Oui**, vous pouvez maintenant utiliser l'éditeur de texte pour changer le nom.
- ▶ Appuyez sur  pour supprimer un caractère.
- ▶ Lorsque la saisie des caractères est terminée, appuyez sur .
- ▶ Le message **Entrée terminée?** s'affiche. Faites défiler jusqu'à l'option **Oui** et appuyez sur  pour enregistrer le nom.

Utilisateurs





Le téléphone de voiture peut stocker et gérer des données ou des paramètres sous deux profils utilisateur différents.

Un profil utilisateur, par exemple, inclut

des entrées de contacts, des identificateurs vocaux et des commandes vocales ou des paramètres du téléphone de voiture. Deux personnes partageant le même véhicule peuvent désormais accéder à leurs données personnelles à l'aide de la même carte SIM en activant simplement leur profil utilisateur.



Remarque :

Le témoin du profil utilisateur actif s'affiche dans la ligne d'état de l'écran. Si le profil utilisateur 1 est actif,  s'affiche. Si le profil utilisateur 2 est actif,  s'affiche. Un profil utilisateur est actif en permanence sur le téléphone de voiture. Lorsque vous utilisez le téléphone de voiture pour la première fois, le profil utilisateur 1 est actif.

Télécharger contacts

Vous pouvez utiliser cette fonction pour copier des entrées de contacts depuis la carte SIM de voiture insérée dans le téléphone de voiture ou depuis un téléphone mobile compatible prenant en charge la technologie sans fil Bluetooth, vers la mémoire du téléphone de voiture.





Remarque :

De nombreux téléphones équipés du système d'exploitation Symbian requièrent l'installation d'une application supplémentaire pour le téléchargement des contacts. Le logiciel et l'aide relative à l'installation peuvent être téléchargés gratuitement à partir du site web de Nokia, à l'adresse suivante : <http://www.nokia.com/support>.



Remarque :

Vous n'avez pas directement accès aux entrées de contacts stockées dans la carte SIM insérée dans votre téléphone de voiture. Pour accéder à ces numéros, vous devez les copier dans la mémoire du téléphone de voiture. Suivez les instructions qui s'affichent à l'écran.

- ▶ L'écran de veille étant affiché, appuyez sur .
- ▶ Faites défiler jusqu'à [Utilisateurs](#) et appuyez sur .
- ▶ Faites défiler jusqu'à [Télécharger contacts](#) et appuyez sur .

Appareils liés utilisant la technologie Bluetooth

- ▶ Faites défiler jusqu'au téléphone mobile compatible utilisant la technologie Bluetooth (nom affiché dans la liste des appareils liés) dont vous voulez télécharger les contacts à l'aide de la connexion sans fil Bluetooth dans la mémoire du téléphone de voiture.
- ▶ Appuyez sur  pour lancer la copie des entrées.



Remarque :

Vous pouvez désactiver l'option [Demande d'autorisation](#) du téléphone mobile compatible pour que les connexions entre les appareils Bluetooth puissent être établies automatiquement, sans nécessiter d'acceptation ou d'autorisation particulière. Pour cela, faites défiler jusqu'à l'option de menu [Afficher équipts liés](#), sélectionnez l'option [Demande d'autorisation](#) et définissez-la sur [Désactivé](#). Pour plus d'informations, consultez le manuel d'utilisation de votre téléphone mobile compatible prenant en charge la technologie Bluetooth.

Carte SIM

- ▶ Appuyez sur pour copier les contacts de la carte SIM insérée dans l'unité-radio, vers la mémoire du téléphone de voiture.

Rechercher des équipements prenant en charge la technologie Bluetooth

- ▶ Faites défiler jusqu'à l'option [Cherch. équipts Bluetooth](#) et appuyez sur si vous voulez effectuer le téléchargement depuis un appareil n'étant pas encore lié au téléphone de voiture.

Changer d'utilisateur

Vous pouvez enregistrer deux profils utilisateur dans votre téléphone de voiture. Les profils actifs s'affichent en permanence, avec les deux témoins suivants :

Utilisateur 1

Utilisateur 2

- ▶ L'écran de veille étant affiché, appuyez sur .
- ▶ Faites défiler jusqu'à [Utilisateurs](#) et appuyez sur .
- ▶ Faites défiler jusqu'à l'option [Activer utilisateur 1](#) ou [Activer utilisateur 2](#) et appuyez sur pour sélectionner l'option désirée.
- ▶ Le profil utilisateur sélectionné est activé.

Vous serez peut-être invité à entrer le code PIN de la carte SIM.

Mémoire du téléphone

Vous pouvez copier les données relatives aux contacts d'un téléphone mobile compatible prenant en charge la technologie sans fil Bluetooth, vers votre téléphone de voiture. Sélectionnez l'une des options suivantes :

- [Mémoire SIM et téléphone](#)
Ce paramètre par défaut vous permet de copier les données de contact depuis la carte SIM et la mémoire du téléphone mobile vers la mémoire du téléphone de voiture.
- [Mémoire SIM](#)
Cette option vous permet de télécharger uniquement les données de contact de la carte SIM du téléphone mobile vers le téléphone de voiture.
- [Mémoire du téléphone](#)
Cette option permet de copier les entrées stockées dans la mémoire du téléphone mobile vers la mémoire du téléphone de voiture.

7. Communication de données

Technologie sans fil Bluetooth

La technologie sans fil Bluetooth permet des connexions sans fil entre appareils électroniques compatibles dans un rayon maximum de 10 mètres. Vous pouvez utiliser le téléphone de voiture comme modem pour la communication de fax ou de données ou pour une connexion sans fil aux accessoires compatibles utilisant la technologie Bluetooth.



Remarque :

Dans certains pays, des restrictions d'utilisation des appareils utilisant la technologie sans fil Bluetooth peuvent s'appliquer. Renseignez-vous auprès de votre revendeur et des autorités locales.

Envoi et réception d'une carte de visite

Vous pouvez envoyer ou recevoir les informations de contact d'une personne sous forme de carte de visite, via la technologie sans fil Bluetooth ou sous forme de message texte.

Réception d'une carte de visite

Assurez-vous que votre téléphone de voiture est prêt à recevoir des données au moyen de la technologie sans fil Bluetooth.

L'utilisateur de l'autre téléphone compatible peut maintenant envoyer sa carte de visite et son numéro de téléphone via le support souhaité.

Si vous recevez une carte de visite via la technologie Bluetooth ou sous la forme d'un message texte, appuyez sur la molette multi-usages Navi  et sélectionnez l'option [Enregistrer](#) pour stocker la carte de visite dans la mémoire du téléphone de voiture. Si vous ne souhaitez pas enregistrer la carte de visite, sélectionnez [Rejeter](#).

Envoi d'une carte de visite

Vous pouvez transférer une carte de visite reçue vers un téléphone mobile compatible via la technologie Bluetooth si le téléphone prend en charge cette fonction ou vers un équipement portable prenant en charge la norme vCard via le service SMS.

Sélectionnez [Faire suivre](#) pour la carte de visite reçue ou sélectionnez [Enregistrer et faire suivre](#) si vous voulez également enregistrer la carte de visite pour votre usage personnel.

Pour envoyer une carte de visite via la technologie sans fil Bluetooth, sélectionnez [Par Bluetooth](#). Pour envoyer une carte de visite sous la forme d'un message texte, sélectionnez [Par message texte](#).

GPRS (General Packet Radio Service)

GPRS, service général de radiocommunication par paquets, est une technologie permettant l'utilisation des téléphones mobiles pour émettre et recevoir des données via le réseau cellulaire (service réseau). Il s'agit d'une porteuse de données permettant un accès sans fil à des réseaux de données tels qu'Internet. Les services WAP, la messagerie SMS et l'accès distante GPRS sont des applications qui utilisent le GPRS.

Pour pouvoir utiliser la technologie GPRS, vous devez vous abonner au service GPRS. Pour en savoir plus sur la disponibilité de ce service et les modalités d'abonnement, renseignez-vous auprès de votre opérateur réseau ou de votre prestataire de services.

Pour plus d'informations, voir "Paramètres modem GPRS (service réseau)", page 41.

HSCSD (High Speed Circuit Switched Data)

Le téléphone de voiture vous permet d'utiliser les services GSM de transmission de données à grande vitesse (service réseau).

Vous pouvez utiliser cette fonctionnalité lorsque votre téléphone de voiture est relié à un ordinateur compatible par un câble RS232 ou via la technologie sans fil Bluetooth et que des pilotes de modem prenant en charge les logiciels de données à grande vitesse sont installés sur votre ordinateur et sélectionnés comme modem actif.

Pour en savoir plus sur la disponibilité de ces services et les modalités d'abonnement, renseignez-vous auprès de votre opérateur réseau ou de votre prestataire de services.

Informations de référence

Transmission cellulaire

Votre téléphone de voiture utilise les fonctionnalités de transmission de données du réseau GSM pour l'envoi de fax, de messages texte et d'e-mails ainsi que pour l'établissement de connexions avec des ordinateurs distants (services réseau).

Fonctionnalités GSM de votre téléphone de voiture

Nous vous conseillons de déplacer votre véhicule dans un endroit où le signal cellulaire obtenu est puissant. Plus le signal est puissant, meilleure est la transmission des données.

Les communications de données cellulaires sont soumises à un certain nombre de facteurs risquant d'occasionner des interférences :

Bruit

Des interférences radioélectriques provenant d'équipements ou d'appareils électroniques ou de l'environnement peuvent avoir une incidence sur la qualité de la transmission.

Transferts intercellulaires

A mesure que l'utilisateur du téléphone se déplace d'une cellule de réseau vers une autre, la puissance du signal du canal diminue et le centre de commutation cellulaire peut transférer l'utilisateur sur une autre cellule et une fréquence où le signal est plus puissant. Un transfert intercellulaire peut aussi se produire lorsque l'utilisateur est immobile, en raison de la variation du trafic cellulaire. Ces transferts peuvent entraîner des temps d'attente.

Zones mortes et perte de signal

Les zones mortes sont des zones où les signaux radioélectriques ne peuvent pas être reçus. La perte de signal se produit lorsque l'utilisateur d'un téléphone de voiture traverse une zone dans laquelle le signal radioélectrique est bloqué ou réduit par des obstacles, naturels ou non, comme des montagnes ou de grands immeubles.

Signal faible

En raison de la distance importante avec une borne d'accès ou d'obstacles se trouvant entre votre téléphone et celle-ci, le signal radioélectrique provenant d'une cellule peut être trop faible ou instable pour une connexion cellulaire fiable permettant une réception ou une transmission correcte. Ainsi, pour obtenir la meilleure communication possible, n'oubliez pas de prendre en compte les éléments suivants lorsque vous utilisez votre téléphone :

La transmission fax et données sera meilleure si le véhicule est immobile. La communication cellulaire n'est pas recommandée dans un véhicule qui roule. La transmission fax est plus facilement interrompue que la transmission de données ou de messages texte.

Vérifiez la puissance du signal sur l'écran de votre téléphone de voiture. Si le signal cellulaire est trop faible pour permettre un appel vocal, aucune connexion de données ne doit être tentée tant qu'un emplacement permettant une meilleure réception n'a pas été trouvé.

Transfert de données sur l'interface RS232

Connectez votre ordinateur portable compatible à votre téléphone de voiture à l'aide du câble spécial (D-SUB9 à connecteur à 10 broches) fourni avec le téléphone.

Si vous souhaitez transférer des données entre votre téléphone de voiture et un ordinateur portable compatible, branchez le connecteur à 10 broches au port fourni dans l'unité-radio. Le connecteur D-SUB9 se branche sur l'ordinateur portable. Un télécopieur mobile compatible peut aussi être connecté. Pour

plus d'informations, voir "Présentation du téléphone de voiture et de l'équipement", page 7.

Pour utiliser votre modem, vous devez sélectionner sur l'ordinateur portable la vitesse de transmission de données standard de 19200 bit/s. Pour de plus amples informations, consultez le site Web de Nokia à l'adresse suivante : <http://www.nokia.com>.

8. Installation

Votre téléphone de voiture Nokia 810

Le téléphone de voiture Nokia 810 est conçu pour une installation dans des véhicules à moteur. Le coffret de vente contient un appareil mains-libres pratique qui vous permet d'appeler sans tenir le téléphone à l'oreille, un combiné séparé pour une plus grande facilité d'utilisation et un écran confortable.

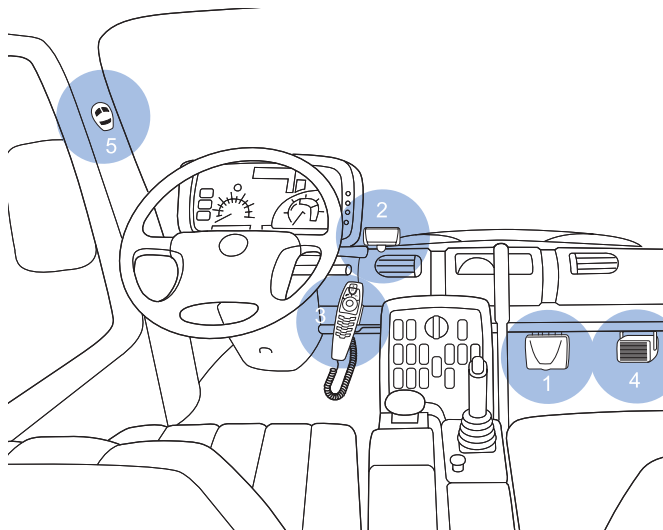

Équipement téléphonique de voiture



Remarque :

Le téléphone de voiture Nokia 810 ne peut être installé que par un technicien de maintenance qualifié utilisant les pièces Nokia agréées fournies dans le coffret de vente. Veuillez noter que le non-respect de ces exigences entraînera la perte de garantie. L'utilisateur final ne doit pas oublier que le téléphone de voiture comprend un équipement technique complexe nécessitant une installation professionnelle à l'aide d'outils spéciaux et d'une grande expertise.



Remarque :

Notez également que les instructions contenues dans ce manuel d'installation constituent des règles générales qui s'appliquent à l'installation du téléphone dans une automobile. Cependant, en raison de la large gamme de types et de modèles de véhicules disponible sur le marché, ce guide ne peut pas prendre en compte les spécificités techniques de chaque véhicule particulier. Contactez le constructeur de votre véhicule pour en savoir plus sur ce dernier.

Pour les informations importantes relatives à la sécurité et/ou les instructions concernant les précautions d'utilisation et la maintenance de votre téléphone de voiture, voir "Informations importantes relatives à la sécurité", page 63 et "Précautions d'utilisation et maintenance", page 62.

La sécurité avant tout



Remarque :

Veillez consulter les instructions de sécurité de base spécifiées ci-dessous avant de commencer l'installation.

- Assurez-vous que le contact de votre voiture est éteint et débranchez la batterie du véhicule avant de commencer l'installation, et veillez à ce qu'elle ne puisse pas être reconnectée par inadvertance.
 - Ne fumez pas lorsque vous travaillez sur un véhicule. Assurez-vous qu'il n'y a aucune source de chaleur ni aucune flamme à proximité du véhicule.
 - Veillez à ne pas endommager les circuits électriques, d'alimentation en carburant ou de freinage, ainsi que le système de sécurité du véhicule pendant l'installation.
 - Veillez à ne pas endommager la direction ou les freins ou tout autre système essentiel pour le fonctionnement correct du véhicule lors de l'installation de l'équipement téléphonique. Vérifiez que le déploiement de l'airbag n'est pas entravé de quelque manière que ce soit.
 - Les signaux de fréquences radioélectriques peuvent affecter les systèmes électroniques mal installés ou insuffisamment protégés dans les véhicules (par exemple, les systèmes électroniques à injection, de freinage antidérapant, de régulation de vitesse ou les systèmes à airbag). Si vous observez le moindre dysfonctionnement ou changement dans le fonctionnement de l'un de ces systèmes, contactez votre concessionnaire.
- Utilisez le téléphone de voiture uniquement à une tension de 12 V, le pôle négatif étant mis à terre. Le non-respect de cette exigence risque d'endommager le système électronique du véhicule.
 - Ne faites pas fonctionner votre téléphone de voiture sur la batterie du véhicule pendant une longue durée, notamment lorsque le moteur est à l'arrêt, car vous risquez d'épuiser votre batterie.
 - De façon à respecter la réglementation en matière d'exposition aux fréquences radioélectriques visant les équipements mobiles de transmission par fréquences radioélectriques, il est indispensable de maintenir une distance minimum de 20 cm entre l'antenne et toute personne.

Installation

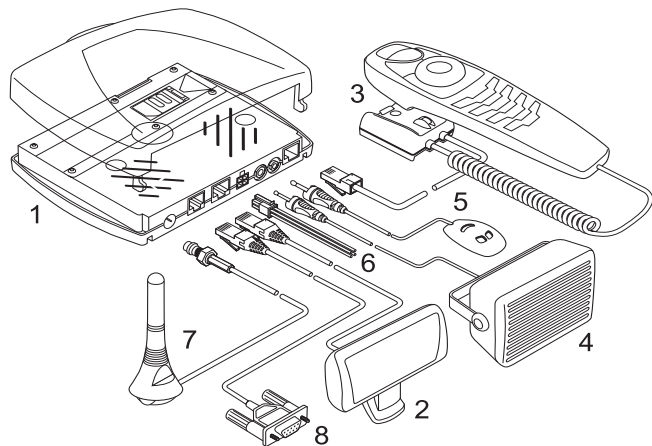

Équipement téléphonique de voiture et connexion des câbles

Unité-radio TFE-4R (pos. 1)

Nous vous recommandons d'installer l'unité-radio TFE-4R dans un endroit peu visible à l'intérieur du véhicule. Veillez cependant à ce que l'unité soit installée de façon à permettre un accès facile à la carte SIM afin de pouvoir la changer si nécessaire et vérifiez que les câbles du microphone et du haut-parleur atteindront l'endroit voulu pour l'installation de ces composants.



Remarque :

Lors de l'installation de l'unité-radio, veillez à installer le support de façon à pouvoir glisser l'unité vers l'avant du véhicule ou à le monter sur les côtés. Sinon, l'unité risque de tomber en cas d'accident et de provoquer des blessures corporelles ou des dommages.

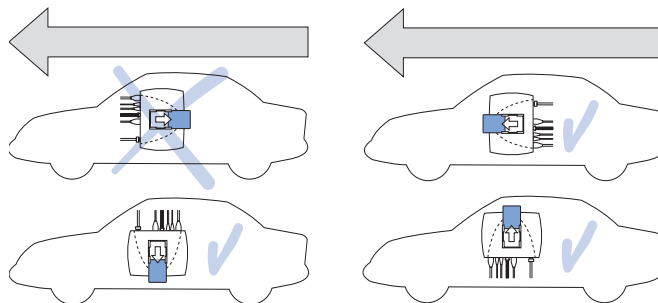

Installation de l'unité-radio dans la voiture

Écran XDW-1R (pos. 2)

L'unité-écran doit être fixée au tableau de bord ou à tout autre emplacement de l'habitacle où elle est clairement visible pour l'utilisateur, sans l'empêcher de contrôler ou de conduire le véhicule.

Pour toute question relative à l'installation de votre téléphone de voiture, consultez votre technicien de maintenance qui vous fournira toutes les informations nécessaires à l'installation la plus appropriée de l'unité-écran dans votre véhicule. Certaines installations ne nécessitent aucun trou.

N'oubliez pas que tout équipement doit être installé de façon à ne pas gêner la conduite du véhicule.

Kit combiné véhicule HSU-4 (pos. 3)

Le kit combiné véhicule est fourni avec un support prévu pour être fixé dans un endroit approprié où il est facilement accessible pour l'utilisateur. Veillez cependant à ce qu'il ne gêne pas la conduite du véhicule. Assurez-vous que le câble de connexion atteindra l'unité-radio. Le meilleur endroit pour l'installation du combiné est sur la console, en position horizontale, entre les sièges du conducteur et du passager avant.

Haut-parleur extérieur SP-2 (pos. 4)

Pour garantir une bonne qualité acoustique, installez le haut-parleur de façon à ce qu'il soit orienté vers l'utilisateur. Il est recommandé d'installer le haut-parleur à une distance minimum de 1 mètre du microphone afin d'éviter le retour.

Microphone MP-2 (pos. 5)



Remarque :

Utilisez uniquement le microphone MP-2 livré avec votre téléphone de voiture. L'utilisation d'un autre microphone tel qu'un appareil déjà installé dans le véhicule peut affecter le fonctionnement du téléphone, par exemple en raison de parasites.

Installez le microphone mains-libres à environ 30 cm de la tête de l'utilisateur et placez-le de façon à ce qu'il soit orienté vers sa bouche. L'expérience a montré qu'il est préférable de le

placer à proximité du rétroviseur intérieur ou à gauche du pare-soleil. Assurez-vous que le microphone ne gêne pas le contrôle ou la conduite du véhicule. Nous vous recommandons de maintenir le microphone à une distance minimum de 1 mètre du haut-parleur du téléphone de voiture afin d'éviter le retour.

Veillez à installer le microphone de façon à ne pas l'exposer aux courants d'air. Ne placez pas les câbles du microphone dans les systèmes de chauffage, de ventilation ou d'alimentation électrique. Utilisez le ruban adhésif double-face fourni pour fixer le microphone afin d'éviter de transmettre les bruits de la carrosserie à l'intérieur du véhicule.

Lorsque vous acceptez un appel entrant ou lorsqu'un appel sortant est en cours, le système met automatiquement sous silence la radio du véhicule et l'appel est commuté sur le haut-parleur du téléphone.

Câbles du système PCU-4 (pos. 6)

Ce câble relie le téléphone de voiture au système électronique du véhicule. Reportez-vous au schéma de câblage pour obtenir les instructions exactes.



Remarque :

Lors de la pose des câbles, veillez à les placer aussi loin que possible des systèmes électroniques installés dans votre véhicule afin d'éviter les interférences électromagnétiques.

Vérifiez que les câbles ne subissent aucune contrainte mécanique (ne les placez pas sous les sièges ou contre des bords tranchants, par exemple).

Antenne GSM (pos. 7) (non incluse dans le coffret de vente)

Votre téléphone de voiture est conçu pour être connecté à une antenne GSM externe. Toutefois, si votre véhicule est équipé d'une antenne radio/GSM compatible avec un filtre de séparation de fréquence, vous pouvez utiliser celle-ci.

Si votre véhicule n'est pas équipé d'une antenne GSM, contactez votre revendeur pour obtenir des informations sur l'emplacement idéal d'installation et pour obtenir les instructions d'installation appropriées.

Câble RS232 AD-3 (pos. 8)

Un câble RS232 offre un moyen pratique de connecter votre téléphone de voiture au port série d'un ordinateur portable compatible.



Pour plus d'informations, voir la section "Codes d'accès requis pour la carte SIM", page 11.

Paramètres audio

Votre téléphone prend en charge une série d'options de sortie sur haut-parleur :

- Connexion directe au haut-parleur extérieur SP-2 fourni dans le coffret de vente.
- Connexion à un haut-parleur d'auto-radio compatible sur un relais supplémentaire qui commute la sortie audio sur le haut-parleur (non incluse dans le coffret de vente).
- Connexion à des haut-parleurs d'auto-radio compatibles sur l'entrée audio de votre auto-radio. Si vous choisissez cette option, vous devez régler le niveau audio en conséquence.

Pour définir les paramètres audio, sélectionnez **Paramètres** :

- ▶ Faites défiler jusqu'à **Paramètres de l'égaliseur** et appuyez sur .
- ▶ Faites défiler jusqu'à l'option désirée et appuyez sur .

Test de fonctionnement

Une fois votre téléphone installé, vous devez vérifier s'il fonctionne correctement. Lors du test de fonctionnement de votre équipement, vérifiez également qu'il a été installé de façon à ne jamais gêner la conduite du véhicule.



Remarque :

Pour établir une connexion sans fil entre votre téléphone de voiture et un accessoire compatible utilisant la technologie Bluetooth, vérifiez que les équipements se trouvent dans la gamme requise pour la transmission via la technologie Bluetooth. N'oubliez pas que les appareils extérieurs doivent avoir la puissance suffisante pour cette fonction (vérifiez le pack de batterie).

Inclus dans le coffret de vente

- Unité-radio TFE-4R
- Ecran XDW-1R
- Kit combiné véhicule HSU-4
- Haut-parleur extérieur SP-2
- Microphone MP-2
- Câble du système PCU-4
- Câble RS232 AD-3

9. Précautions d'utilisation et maintenance

Votre téléphone de voiture est un produit de conception et d'élaboration de haute technologie et doit être manipulé avec précaution. Les suggestions suivantes vous permettront de remplir toutes les conditions de garantie et d'exploiter ce produit pendant des années.

- Gardez le téléphone de voiture ainsi que tous ses composants et accessoires hors de portée des enfants.
- Maintenez le téléphone au sec. L'eau de pluie, l'humidité et les liquides contiennent des minéraux susceptibles de détériorer les circuits électroniques.
- N'utilisez pas ou ne stockez pas votre téléphone de voiture dans un endroit poussiéreux ou sale. Ses composants peuvent être endommagés.
- Ne stockez pas le téléphone de voiture dans des zones de température élevée. Des températures élevées peuvent réduire la durée de vie des appareils électroniques, endommager les batteries et fausser ou faire fondre certains composants en plastique.
- Ne stockez pas le téléphone de voiture dans des zones de basse température. Lorsqu'il se réchauffe (qu'il reprend sa température normale), de l'humidité peut se former à l'intérieur de l'appareil et endommager les circuits électroniques.
- N'essayez pas d'ouvrir le téléphone de voiture. Une manipulation inappropriée risque de l'endommager.

- Ne faites pas tomber le téléphone, ne le heurtez pas ou ne le secouez pas. Une manipulation brutale risquerait de détruire les différents circuits internes.
- N'utilisez pas de produits chimiques durs, de solvants ou de détergents puissants pour nettoyer votre téléphone de voiture.
- Ne peignez pas le téléphone de voiture. La peinture risque d'encrasser ses composants et d'en empêcher le fonctionnement correct.
- N'utilisez que l'antenne agréée. Vous risquez d'endommager le téléphone de voiture et de violer la réglementation relative aux appareils de transmission par fréquences radioélectriques si vous utilisez une autre antenne, si vous modifiez l'antenne agréée ou encore si vous effectuez des adaptations non autorisées.

Les recommandations ci-dessus s'appliquent à votre téléphone de voiture ainsi qu'à tout autre accessoire. Si l'un d'eux ne fonctionne pas correctement, portez-le au service de maintenance habilité le plus proche. Ce service vous conseillera et, si nécessaire, prendra les dispositions appropriées.

10. Informations importantes relatives à la sécurité

Sécurité sur la route

N'utilisez pas un combiné lorsque vous êtes au volant d'un véhicule. Placez toujours le téléphone dans son support ; ne le laissez pas sur le siège du passager ou dans un endroit d'où il pourrait tomber lors d'une collision ou d'un arrêt brusque.

N'oubliez pas que la sécurité routière passe avant tout !

Environnement et utilisation

Veillez à toujours respecter la réglementation spécifique en vigueur dans le secteur où vous vous trouvez et éteignez toujours votre téléphone de voiture s'il est interdit de l'utiliser, ou s'il risque de provoquer des interférences ou de présenter un danger quelconque.

Équipements électroniques

La plupart des équipements électroniques modernes sont protégés des signaux de fréquences radioélectriques. Toutefois, certains équipements peuvent ne pas être protégés de ceux provenant de votre téléphone de voiture.

Pacemakers

Les constructeurs de pacemakers recommandent une distance de 20 cm au minimum entre une antenne de véhicule et un pacemaker pour éviter toute interférence possible avec le pacemaker. Ces indications sont conformes aux recherches

indépendantes réalisées par le Centre de Recherche spécialisé dans la technologie sans fil (Wireless Technology Research) et aux recommandations qu'il prodigue.

Si vous pensez qu'une interférence peut se produire, éteignez immédiatement votre téléphone de voiture.

Atmosphères potentiellement explosives

Eteignez votre téléphone de voiture, voir "Mode hors tension", page 18, dans des zones où l'atmosphère est potentiellement explosive et respectez tous les signes et instructions. Des étincelles dans de telles zones peuvent provoquer une explosion ou un incendie, causant des blessures corporelles graves voire mortelles.

Il est recommandé aux utilisateurs de ne pas utiliser leur téléphone de voiture lorsqu'ils se trouvent dans une station-essence. Il leur est rappelé qu'ils doivent examiner attentivement les restrictions d'utilisation d'équipements de transmission par fréquences radioélectriques dans les dépôts de carburant (zones de stockage et de distribution), dans les usines chimiques ou dans les endroits où sont utilisés des explosifs.

Les zones où l'atmosphère est potentiellement explosive sont souvent, mais pas toujours, signalées clairement. Il s'agit notamment de la zone située en dessous du pont des bateaux, des installations destinées au transfert ou au stockage de produits chimiques, des véhicules utilisant des gaz (tels que le propane ou le butane), des zones dont l'air contient des produits chimiques ou des particules, par exemple le grain, la poussière ou les poudres métalliques, et de toute autre zone où il est généralement recommandé d'arrêter le moteur de votre véhicule.

Véhicules

Seul le personnel habilité peut procéder à la maintenance du téléphone de voiture ou à son installation dans un véhicule. Une installation ou une maintenance défectueuse peut s'avérer dangereuse et annuler toute garantie pouvant s'appliquer à l'appareil.

Vérifiez régulièrement l'installation de votre équipement téléphonique sans fil dans votre véhicule ainsi que son fonctionnement.

Ne stockez pas ou ne transportez pas de liquides inflammables, de gaz ou de matériaux explosifs dans le même compartiment que le téléphone, ses composants ou ses accessoires.

Pour les véhicules équipés d'un airbag, n'oubliez pas que celui-ci gonfle avec beaucoup de puissance. Ne placez aucun objet, y compris des équipements de transmission sans fil intégrés ou portatifs, dans la zone située au-dessus de l'airbag ou dans la zone de déploiement de celui-ci. Si des équipements de transmission sans fil intégrés au véhicule sont mal installés et si l'airbag gonfle, il peut en résulter des blessures graves.

En cas de non-respect de ces instructions, le contrevenant peut encourir la suspension ou l'annulation des services téléphoniques, ou encore une action en justice, voire les deux.

Appels d'urgence

Les appels d'urgence risquent de ne pas être possibles sur tous les réseaux téléphoniques sans fil, ou lorsque certains services de réseau et/ou fonctions téléphoniques sont en cours d'utilisation. Renseignez-vous auprès votre prestataire de services.



Attention !

Ce téléphone de voiture, comme tout téléphone sans fil, fonctionne grâce aux signaux radioélectriques, aux réseaux cellulaires et terrestres ainsi qu'aux fonctions programmées par l'utilisateur. De ce fait, ils ne peuvent pas garantir une connexion dans tous les cas. Aussi, vous ne devez pas compter uniquement sur un téléphone sans fil pour les communications de première importance (par exemple, les urgences médicales).

Pour émettre un appel d'urgence

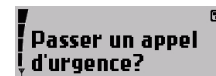

Si le téléphone de voiture ou le contact du véhicule est éteint, mettez-le en marche. Vérifiez que la puissance du signal est appropriée.

Certains réseaux peuvent nécessiter l'insertion correcte d'une carte SIM valide dans le téléphone de voiture.

- ▶ Maintenez la touche pressée jusqu'à ce que le message **Passer un appel d'urgence?** s'affiche à l'écran. Confirmez en appuyant sur
- ▶ Confirmez votre sélection **Oui** en appuyant sur ou annulez en sélectionnant **Non** avec et en appuyant sur .

Lorsque vous émettez un appel d'urgence, n'oubliez pas d'indiquer toutes les informations nécessaires de façon aussi précise que possible. Sachez que votre téléphone de voiture peut constituer le seul moyen de communication sur le lieu d'un accident. Aussi, n'interrompez pas l'appel avant d'en avoir reçu l'autorisation.

11. Informations techniques

Tension de la batterie

12,6 VCC (10,8 – 16,0 V)

Potentiel négatif à la terre (GND).

Intensité de courant admissible

1,5 A (1 mA en mode désactivé)

Puissance d'émission

EGSM 900 : 3,2 mW – 2 W

DCS 1800 : 1,0 mW – 1 W

Câble du système PCU-4

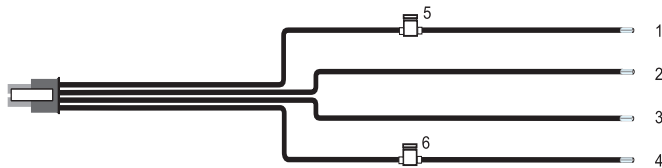

Câblage du système

1. Rouge, BATTERIE, +12 V
2. Noir, GND, terre
3. Jaune, SILENCE, mode silencieux de radio
En cas d'appel, passe de +12 V à 0 V.
4. Bleu, ACC / IGN, allumage
5. Fusible 2A
6. Fusible 1A

12. Glossaire

Carte SIM

La carte SIM (Subscriber Identity Module) contient toutes les informations dont a besoin le réseau cellulaire pour identifier l'utilisateur. Elle contient également des données relatives à la sécurité.

Code PIN

Le code PIN (Personal Identification Number) est un code de 4 à 8 chiffres qui protège votre carte SIM contre toute utilisation non autorisée. Il est fourni avec la carte SIM. Pour de plus amples informations, voir "Codes d'accès requis pour la carte SIM", page 11.

Code PUK

Le code PUK (Personal Unblocking Key) est la clé personnelle de déblocage nécessaire pour changer un code PIN bloqué. Il comporte 8 chiffres.

Ce code est fourni avec la carte SIM. Si vous le perdez ou s'il ne vous a pas été fourni avec la carte SIM, contactez votre opérateur réseau.

GPRS

Le service GPRS (General Packet Radio Service) permet la transmission de données sans fil. Pour un accès sans fil aux réseaux de données, vous avez besoin d'un point d'accès GPRS fourni par votre opérateur réseau ou votre prestataire de services. Pour plus d'informations, voir "GPRS (General Packet Radio Service)", page 54.

GSM

Le système GSM (Global System for Mobile Communication) est la norme technique pour les réseaux de transmission radioélectrique mobile.

HSCSD

Le système HSCSD (High Speed Circuit Switched Data) permet d'établir des connexions de données plus rapides pour rendre les services de données GSM plus intéressants. Pour plus d'informations, voir "HSCSD (High Speed Circuit Switched Data)", page 55.

IMEI

Il s'agit du numéro de série de votre appareil, qui vous est fourni avec le téléphone de voiture.

Numéro SMSC

Le numéro du SMSC (Short Message Service Centre) est requis pour l'envoi de messages texte.

Signaux DTMF

Les signaux DTMF (Dual Tone Multi-Frequency) sont les signaux que vous entendez lorsque vous appuyez sur les touches numériques du clavier de votre téléphone. Ils vous permettent de communiquer avec des boîtes vocales, des systèmes téléphoniques informatisés, etc.

SMS

Le service réseau SMS (Short Message Service) vous permet d'envoyer des messages texte courts (pouvant contenir jusqu'à 160 caractères) à des téléphones mobiles et de recevoir des messages de même type provenant d'autres utilisateurs de téléphones mobiles, si ce service est activé.