



in.watch

in-house spa monitoring system
& weather station



Owner's manual

Always keeps an eye on
your spa system!



Aenare
by gacco

English
Français
Español



Aeware
by gecko



Table of contents

overview	3
warnings.....	4
icon & function description	5
product description	6
getting started	
- batteries	7
- setting up the outdoor transmitter	7
- setting up the spa status transmitter	8
- installation tips	10
- setting up the indoor station	11
- searching for transmitting signals	11
functional specifications	
- indoor and outdoor temperature	12
- spa status	13
- error codes	13
- data transmission error	14
- spa maintenance reminder	14
- temperature trend	15
- maximum and minimum temperature	15
environmental specifications	16





in.watch

in-house spa monitoring system
& weather station

Aeware's in.watch not only displays indoor and outdoor temperatures, it keeps an eye on your spa system condition and reads its water temperature. In.watch displays an error code and sounds an alarm when it detects a problem with your spa system. It also displays a spa maintenance reminder icon*.

In.watch is easy to set-up. Its main unit sits on a small pedestal base or can be wall-mounted. It comes with a sensor, a waterproof remote thermometer transmitter and a spa pack transmitter. In.watch is made for Aeware's in.pac spa systems, Gecko's MSPA-MP and M-Class spa systems (UL & CE).

** available in some models of spas only.*

**WARNINGS:**

The following applies to the spa status transmitter only.



Spa Status Transmitter

- The product must be installed under the skirt of the spa and not be reachable by the spa owner when the equipment panel is installed and when power is applied to the spa controller.
- This product is not protected against water immersion or splashing of pressurized water. It should not be installed in a location or in a manner which could lead to contact with water flood or high pressure water spills.
- This product should be serviced by qualified personnel only. There is no serviceable parts inside the enclosure of this product.
- This product must not be altered or modified in any way.
- Do not connect any equipment to this product other than equipment and/or accessories that are specified or approved by this product manufacturer.

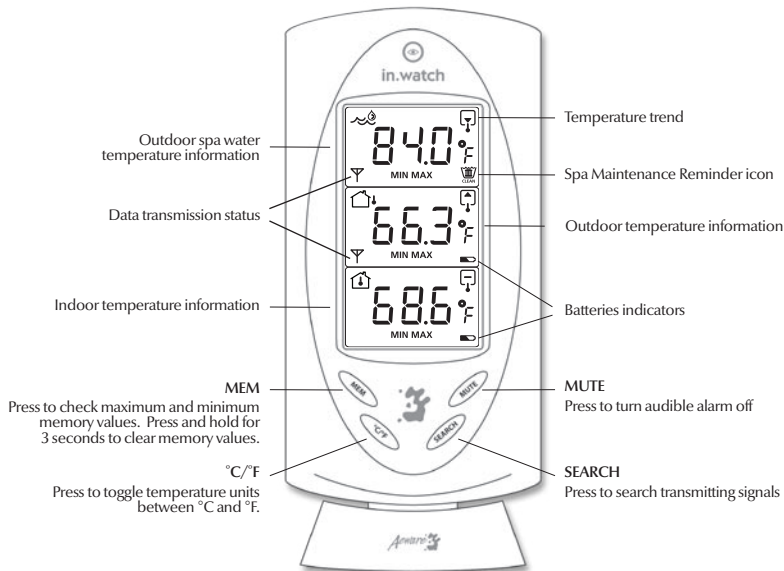



Product description

In.watch allows remote monitoring of spa operating conditions and status. In.watch also includes the functionality of a standard wireless weather station.

The main station (indoor receiver module) is a pedestal mount device that features an LCD screen to display indoor & outdoor temperatures and spa information.

The spa status transmitter interfaces with Gecko's MSPA-MP, M-Class and Aeware's in.pac spa systems.

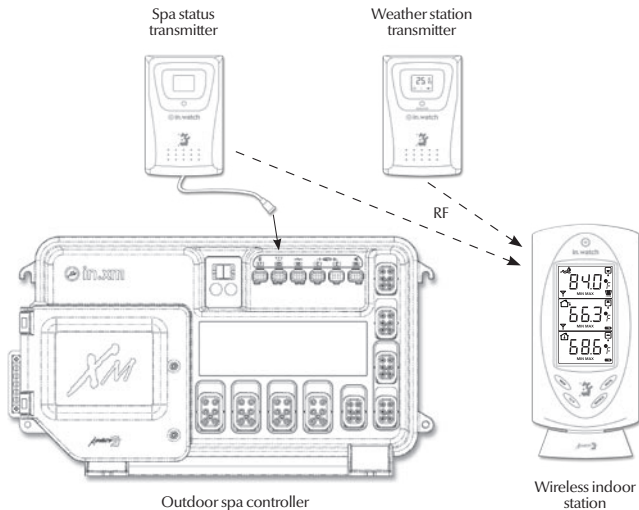



Batteries

4 x AAA 1.5V alkaline batteries are supplied with your in.watch, they are required for the indoor receiver and the outdoor transmitter.

Note: For use in extremely cold temperatures (below -15°C), it is recommended to use lithium batteries instead of alkaline batteries for the outdoor transmitter.

Setting up the outdoor transmitter

1. Remove screws on the battery compartment door.
2. Select the desired temperature unit on the $^{\circ}\text{C}/^{\circ}\text{F}$ slide switch.
3. Remove the pull-tab from the battery compartment .
4. Replace the battery compartment door and secure screws. Do not over-tighten.

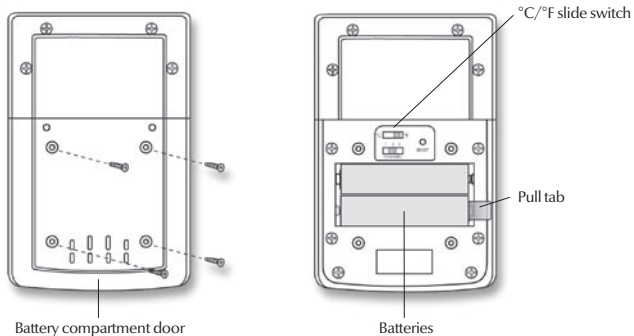



Setting up the spa status transmitter

Connect the spa status transmitter to the appropriate cable adapter that comes with the kit.

For MSPA-MP & M-Class spa systems:

- On MSPA-MP & M-Class spa systems, use Mini DIN to 4-pin MTA-100 cable adapter (P/N 9920-401030).

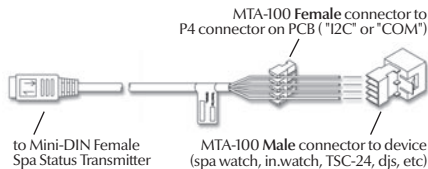

- Open the front cover of the MSPA-MP or M-Class spa system to get access to the spa controller printed-circuit board (PCB). Please refer to the spa user's manual for more details.
- Disconnect the device connected to the P4 connector on the printed-circuit board labeled "I2C" or "COM" (e.g.: spa watch, in.watch, TSC-24, djs, etc).
- Now, connect that device to the MTA-100 male connector of the cable adapter.

- Finally, connect the MTA-100 female connector of the cable adapter to the P4 connector on the spa controller printed-circuit board (PCB).

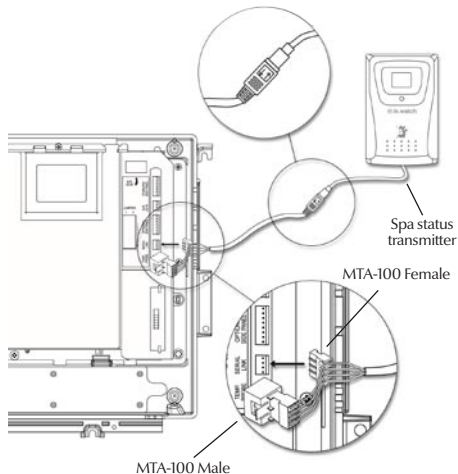



Setting up the spa status transmitter

For Aeware's in.xm spa systems:

- On Aeware's in.xm spa systems, use Mini DIN (male) to in.link (female) cable adapter (P/N 9920-401029).

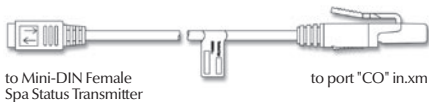

- Connect the in.link connector to the port labelled "CO" on the Aeware's in.xm spa system. Please refer to the spa user's manual for more details.

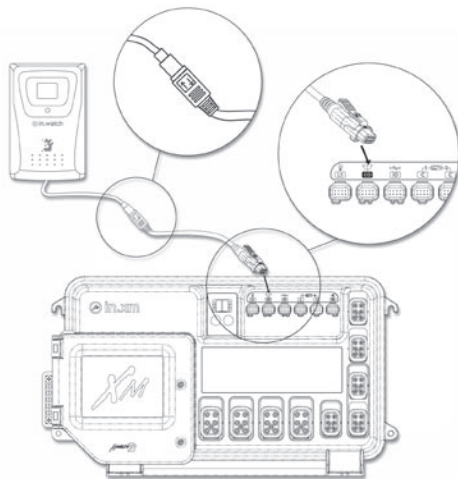



Installation tips

- Secure the spa status transmitter in the desired location under the spa skirt using the wall mount adapter.
- Choose a location that minimizes obstructions between the spa status transmitter and the indoor receiver.
- Make sure to install the spa status transmitter front facing the direction of the indoor receiver.
- In.watch requires a minimum of 12" from any electrical device located under the spa skirt.
- In.watch excess cable must be tied up and routed away from other cables.

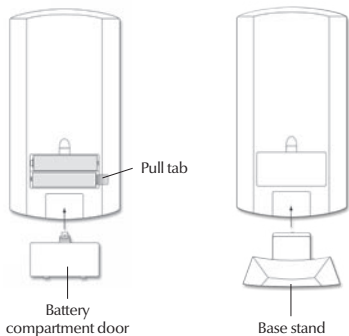

Setting up the indoor station

1. Open the battery compartment door.
2. Remove the pull-tab from the battery compartment.
3. Close the battery compartment door.
4. Insert the base stand into the bottom of the main unit.

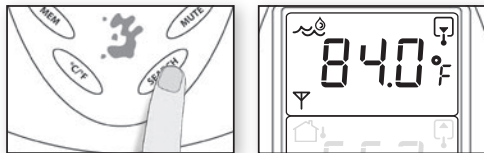

Searching for transmitting signals

Press **SEARCH** button on the indoor station.

Signals coming from the remote transmitters will be searched for 3 minutes. The antenna icon  will flash while transmitting signals are being searched.

When a transmitting signal has been found, the antenna icon will stop flashing and the temperature will be displayed.

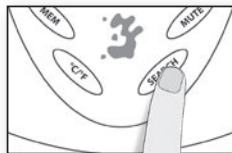
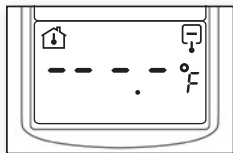
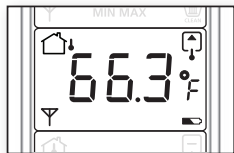

Indoor and outdoor temperature

Outdoor temperature

The outdoor temperature is shown on the middle line of the display. A solid antenna  icon is displayed if the outdoor weather station has been found.

Indoor temperature

The indoor temperature is shown on the third line of the display.

If no readings are received from the remote unit, blanks (---) will be displayed until further readings have been successfully searched and found.

To search for transmitting signals, press **SEARCH** button.



Spa status

Spa temperature

The spa water temperature is shown on the first line of the display.



Spa alarms

An alarm will sound every 40 seconds when an error is reported by the spa system.

Press **MUTE** button once to stop the alarm. At this moment, you will hear a "beep" sound.



Error codes on an MSPA-MP or M-Class spa system

On an MSPA-MP or M-Class spa system, the reported error code(s) will be successively displayed following the spa water temperature. Up to 5 error codes can be reported by the spa system as listed in the table below.

Error code	Description
HL	High-Limit Sensor Error.
FLO	Pressure Switch Error. Pump is on but no water pressure detected.
FLC	Pressure Switch Error. Pump is off but water pressure detected.
OH	Temperature Overheat.
PRR	Temperature Regulation Probe Error.

Please refer to your user's manual for more details on specific error codes for your spa model.



Error codes on Aeware's in.xm spa system

On Aeware's in.xm spa system, the reported device code and error code will be sequentially displayed at a 2-second interval, followed by the spa water temperature.

Please refer to your user's manual for more details on specific error codes for your spa model.



Data transmission error

When data transmission from the outdoor spa status transmitter is lost, blanks (- - -) will be displayed until data transmission resumes or the SEARCH button is pressed.



Spa Maintenance Reminder

The Spa Maintenance Reminder icon  turns on when maintenance on the spa is needed.



Temperature trend

The temperature trend is indicated at the upper right corner on each temperature line.

The temperature trend is as follows:

Icon	Trend
	Increasing
	Steady
	Decreasing



Maximum and minimum temperatures

Maximum and minimum temperatures are automatically stored in memory (this applies for outdoor, indoor and spa water temperatures).

To display them:

- Press MEM to display the maximum temperature.
- Press MEM again to display the minimum temperature.

The respective indicators, MAX or MIN, will be displayed. To clear the memory, press and hold MEM for three seconds. To go back to normal display mode, press MEM a third time.

**Transmitters:**

Humidity:	Up to 100%, condensing
------------------	------------------------

Transmitter operating temp.:	-20°C to 50°C
-------------------------------------	---------------

Storage temp.:	-30°C to 50°C *
-----------------------	-----------------

Station:

Humidity:	20 to 95%, non-condensing
------------------	---------------------------

Receiver operating temp.:	0°C to 40°C
----------------------------------	-------------

Storage temp.:	-20°C to 50°C
-----------------------	---------------

* Do not expose this product to temperatures exceeding 50°C.
Doing so may cause damage to the liquid crystal display (LCD).

Specifications and design are subject to change without prior notice.



in.watch

système de surveillance de spa
et station météo



Manuel d'utilisation

Garde toujours un oeil
sur le système de votre spa!



Aeware 
by gacsa





Aeware
by gecko



Table des matières

vue d'ensemble	21
avertissements	22
description des icônes et des fonctions	23
description du produit	24
pour vous aider à démarrer	
- les piles	25
- installation de l'émetteur extérieur	25
- installation de l'émetteur de l'état du spa	26
- conseils pratiques d'installation.....	28
- installation de la station intérieure	29
- recherche d'émission de signaux	29
spécifications fonctionnelles	
- températures intérieure et extérieure	30
- état du spa	31
- codes d'erreur	31
- erreur de transmission de données	32
- rappel d'entretien du spa	32
- tendance de la température	33
- températures maximale et minimale	33
spécifications environnementales	34





in.watch

système de surveillance de spa et station météo

Le in.watch de Aeware a été conçu pour afficher les températures intérieure et extérieure, garder un œil sur l'état du système de votre spa et lire la température de l'eau. Le in.watch affiche également un code d'erreur et fait sonner une alarme lorsqu'il détecte un problème avec le système de votre spa. De plus, une icône* apparaît sur l'afficheur lorsqu'il est temps de faire l'entretien de votre spa.

Le in.watch est facile à installer. Son dispositif principal s'installe sur un petit socle ou au mur. Il est vendu avec un capteur, un émetteur (thermomètre) à distance résistant à l'eau et un émetteur pour le Spa Pack. Le in.watch fonctionne avec les systèmes de spa in.xm de Aeware, les Metapacks MSPA-MP et les M-Class de Gecko (FCC & CE).

** disponible avec certains modèles de spas seulement.*

**AVERTISSEMENTS :**

Les avertissements suivants s'appliquent seulement à l'émetteur de l'état du spa.



Émetteur de l'état du spa

- Le produit doit être installé sous la jupe du spa et ne doit pas être accessible au propriétaire du spa lorsque le panneau d'équipement est installé et lorsque l'alimentation est appliquée au contrôleur du spa.
- Ce produit n'est pas protégé contre les immersions dans l'eau ou les éclaboussures d'eau sous pression. Il ne devrait pas être installé dans un endroit ou d'une façon qui pourrait provoquer un contact avec des débordements d'eau ou des déversements d'eau sous pression élevée.
- Ce produit doit être entretenu par du personnel qualifié seulement. Il n'y a pas de pièces remplaçables à l'intérieur.
- Ce produit ne doit pas être modifié, de quelque façon que ce soit.
- Ne branchez aucun équipement à ce produit autre que l'équipement et/ou les accessoires qui sont spécifiés ou approuvés par le fabricant de ce produit.

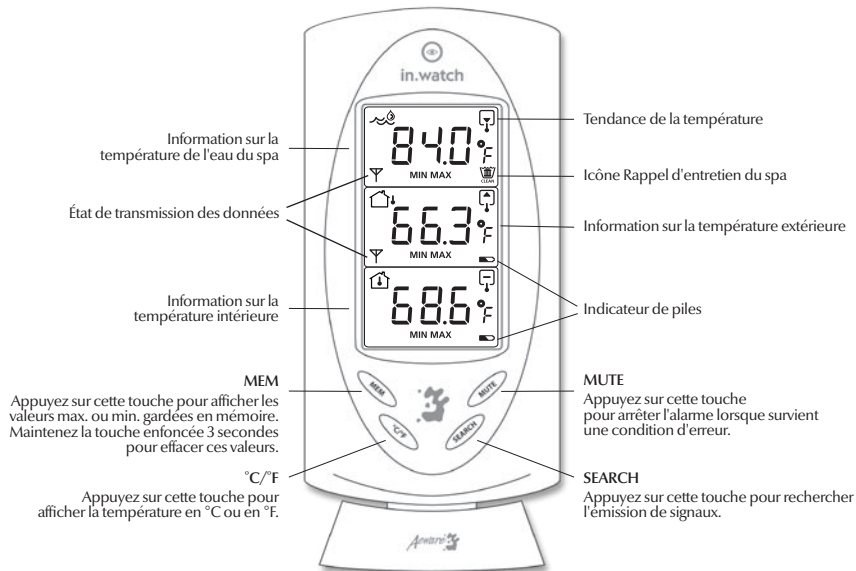



Description du produit

Le in.watch vous permet de surveiller à distance les conditions de fonctionnement et l'état de votre spa. Le in.watch comprend également une station météo sans fil standard.

La station principale (module du récepteur intérieur) est un dispositif monté sur socle possédant un écran ACL pour afficher les températures intérieure et extérieure et de l'information sur votre spa.

L'émetteur de l'état du spa permet de faire l'interface avec le MSPA-MP ou le M-Class de Gecko, et le in.xm de Aeware.

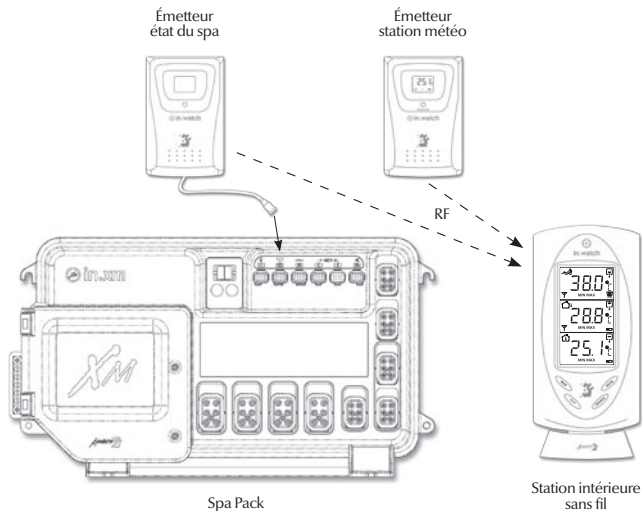



Piles

4 piles alcalines « AAA » 1,5V sont comprises avec le in.watch.
Elles sont utilisées pour le récepteur intérieur et l'émetteur extérieur.

Note : Pour une utilisation dans des températures extrêmement froides (sous les -15 °C), il est recommandé d'utiliser des piles au lithium plutôt que des piles alcalines pour l'émetteur extérieur.

Installation de l'émetteur extérieur

1. Enlevez les vis du couvercle du compartiment à piles.
2. Choisissez une unité de température au moyen du commutateur à glissière °C/°F.
3. Enlevez la languette du compartiment à piles.
4. Fermez et revissez le couvercle.

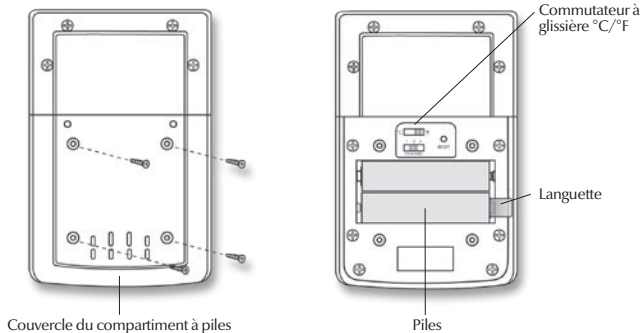



Installation de l'émetteur de l'état du spa

Raccordez le câble Mini DIN (femelle) à l'adaptateur de câble approprié qui est vendu avec l'ensemble.

Pour les systèmes de spa MSPA-MP et M-Class :

- Pour les systèmes de spa MSPA-MP et M-Class, utilisez un Mini DIN relié à un adaptateur de câble MTA-100 à 4 broches (P/N 9920-401030).

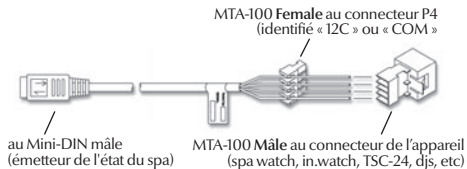

- Enlevez le couvercle du MSPA-MP ou du M-Class pour accéder à la carte maîtresse du Spa Pack. Veuillez vous référer au manuel de l'utilisateur pour de plus amples détails.
- Débranchez l'appareil qui est raccordé au connecteur P4 sur la carte maîtresse, identifié « I2C » ou « COM » (ex. : spa watch, in.watch, TSC-24, djs, etc.).

- Raccordez cet appareil au connecteur MTA-100 mâle de l'adaptateur de câble.
- Finalement, raccordez le connecteur MTA-100 femelle de l'adaptateur de câble au connecteur P4 sur la carte maîtresse.

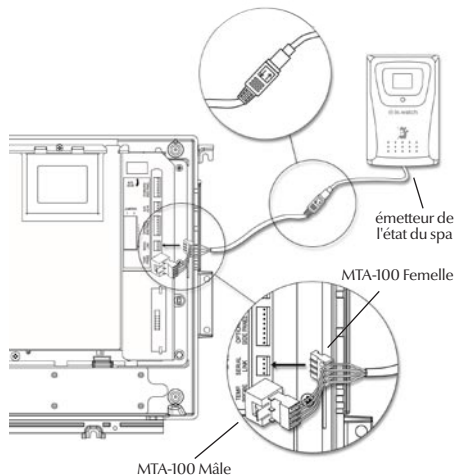



Installation de l'émetteur de l'état du spa

Pour les systèmes de spa in.xm de Aeware :

- Pour les systèmes de spa in.xm, utilisez un Mini DIN mâle relié à un adaptateur de câble in.link femelle (P/N 9920-401029).



au Mini-DIN mâle
(émetteur de l'état du spa)

au port « CO » du in.xm

- Raccordez le connecteur in.link au port identifié « CO » sur le système de spa in.xm. Veuillez vous référer au manuel de l'utilisateur pour de plus amples détails.

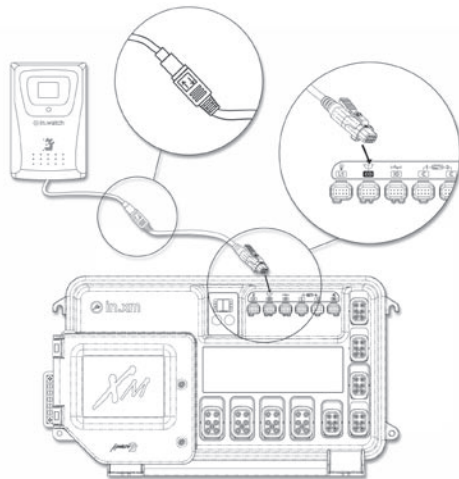



Conseils pratiques d'installation

- Fixez l'émetteur de l'état du spa à l'endroit désiré sous la jupe du spa en utilisant l'adaptateur mural.
- Choisissez un endroit où les interférences entre l'émetteur de l'état du spa et le récepteur intérieur seront minimisées.
- Assurez-vous d'installer le front de l'émetteur de l'état du spa orienté vers le récepteur intérieur.
- Une distance minimale de 12" est requise entre l'in.watch et tout dispositif électrique installé sous la jupe du spa.
- L'excès du câble doit être attaché et rangé à distance des autres câbles.

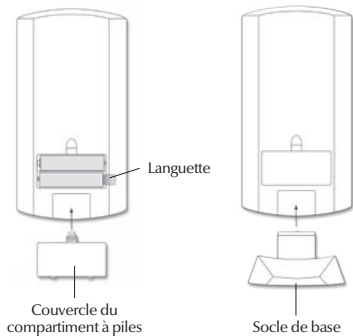

Installation de la station intérieure

1. Enlevez le couvercle du compartiment à piles.
2. Enlevez la languette du compartiment à piles.
3. Remettez le couvercle du compartiment à piles.
4. Insérez l'appareil dans le socle de base.

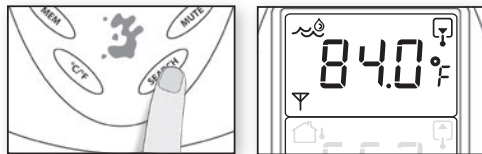

Recherche d'émission de signaux

Appuyez sur le bouton **SEARCH** sur la station intérieure.

La recherche d'émission de signaux provenant des émetteurs se fait pendant 3 minutes. L'icône antenne  clignotera pendant ce temps.

Lorsque l'émission d'un signal est trouvée, l'icône antenne arrête de clignoter et la température s'affiche ensuite.

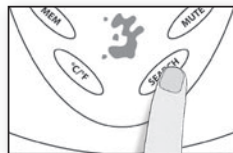
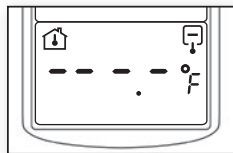
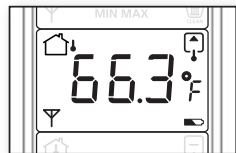

Températures intérieure et extérieure

Température extérieure

La température extérieure apparaît sur la ligne du milieu de l'afficheur. L'icône antenne  est fixe sur l'afficheur si la station météo extérieure est localisée.

Température intérieure

La température intérieure apparaît sur la troisième ligne de l'afficheur.

Si aucune lecture ne se fait sur l'appareil à distance, des blancs (- - -) apparaîtront sur l'afficheur jusqu'à ce qu'une lecture se produise.

Pour rechercher l'émission de signaux, appuyez sur le bouton **SEARCH**.



État du spa

Température de l'eau du spa

La température de l'eau du spa apparaît sur la première ligne de l'afficheur.

Alarmes du spa

Une alarme sonne toutes les 40 secondes lorsque le système du spa détecte une erreur.

Appuyez sur le bouton MUTE pour arrêter l'alarme. Vous entendrez alors un bip.

Codes d'erreur - MSPA-MP ou M-Class

Pour les systèmes de spa MSPA-MP ou M-Class, les codes d'erreur détectés apparaîtront sur l'afficheur en alternance avec la température de l'eau du spa. Jusqu'à 5 codes d'erreur peuvent être détectés par le système.

Code d'erreur	Description
HL	Capteur de surchauffe.
FLO	Pressostat. La pompe tourne mais le système ne détecte aucune pression de l'eau.
FLC	Pressostat. La pompe ne tourne pas mais le système détecte une pression de l'eau.
OH	Surchauffe de la température.
PRR	Sonde de régulation de la température.

Veuillez vous référer au manuel de l'utilisateur pour de plus amples détails à propos des codes d'erreur spécifiques à votre modèle de spa.



Codes d'erreur pour les systèmes de spa in.xm de Aeware

Pour les systèmes de spa in.xm, le code d'appareil et le code d'erreur détectés s'afficheront en alternance avec la température de l'eau du spa (toutes les 2 secondes).

Veuillez vous référer au manuel de l'utilisateur pour de plus amples détails à propos des codes d'erreur spécifiques à votre modèle de spa.



Erreur de transmission de données

Lorsque la transmission de données de l'émetteur de l'état du spa est perdue, des blancs (- - -) apparaîtront sur l'afficheur jusqu'à ce que la transmission reprenne ou que vous appuyiez sur le bouton **SEARCH**.



Rappel d'entretien du spa

L'icône de rappel d'entretien du spa  s'allume lorsque l'entretien du spa est requis.



Tendance de la température

La tendance de la température apparaît dans le coin supérieur droit sur chacune des trois lignes où est affichée la température.

La tendance de la température se lit comme ceci :

Icône	Tendance
	Augmente
	Stable
	Diminue

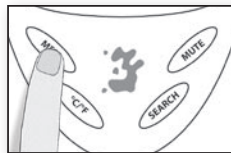

Températures maximale et minimale

Les températures maximale et minimale sont automatiquement gardées en mémoire (ceci s'applique aux trois types de température - intérieur, extérieur, eau du spa).

Pour les afficher :

- Appuyez sur **MEM** pour afficher la température maximale.
- Appuyez à nouveau sur **MEM** pour afficher la température minimale.

Les indicateurs respectifs, **MAX** ou **MIN**, s'afficheront. Pour effacer la mémoire, maintenez la touche **MEM** enfoncée 3 secondes. Pour retourner en mode normal, appuyez à nouveau sur **MEM**.

**Émetteurs :**

Humidité :	Jusqu'à 100%, condensé
-------------------	------------------------

Température de fonctionnement :	-20°C à 50°C
--	--------------

Température d'entreposage :	-30°C à 50°C*
------------------------------------	---------------

Station :

Humidité :	20 à 95%, non condensé
-------------------	------------------------

Température de fonctionnement :	0°C à 40°C
--	------------

Température d'entreposage :	-20°C à 50°C
------------------------------------	--------------

* Ne pas exposer ce produit à des températures supérieures à 50°C, sinon vous pourriez endommager l'affichage à cristaux liquides (LCD).

Toutes informations données sous réserve de modifications techniques sans préavis.



in.watch



Sistema de monitorización de spa
y estación meteorológica

Manual del usuario

¡Vigila siempre
su sistema de spa!



Aenare 
by gesso





Aeware
by gecko

Contenido

prólogo	39
advertencias	40
descripción de iconos y funciones	41
descripción del producto	42
informaciones preliminares	
- baterías	43
- instalación del transmisor exterior	43
- instalación del transmisor de estado del spa	44
- consejos de instalación	46
- montaje de la estación interior	47
- búsqueda de señales emitidas	47
funcionamiento	
- temperatura exterior e interior	48
- estado del spa	49
- códigos de error	50
- error de transmisión de datos	50
- icono mantenimiento	50
- tendencia de la temperatura	51
- temperaturas máximas y mínimas	51
especificaciones ambientales	52





in.watch

sistema de supervisión de spa & estación meteorológica

El in.watch de Aeware ha sido concebido para visualizar la temperatura interior y exterior, así como para supervisar las condiciones del sistema y leer la temperatura del agua en el spa. El in.watch emite igualmente un mensaje de error y activa una alarma sonora si un problema es detectado en el sistema de spa. Además, un icono* en la pantalla indica cuando es tiempo de hacer el mantenimiento en el spa.

El in.watch es fácil de instalar, la unidad principal se instala en una fijación sobremesa o en la pared. El in.watch está equipado con un sensor, un transmisor (termómetro) a prueba de agua y un transmisor para el spa pack. El in.watch ha sido diseñado para funcionar con los sistemas de spa in.xm de Aeware, sistemas de spa MSPA-MP y M-Class de Gecko y los sistemas (FCC & CE).

** disponible solamente con algunos modelos de spas.*



ADVERTENCIAS :

Las siguientes advertencias aplican al transmisor de estado del spa solamente.



Transmisor de estado del Spa

- Este producto se debe instalar bajo la falda (base) del spa y no debe ser accesible al dueño del spa cuando el panel del equipo es instalado o cuando la energía es aplicada al controlador de spa.
- Este producto no está protegido contra la inmersión de agua ni contra la salpicadura de agua a presión. No debe ser instalado en una ubicación ni de manera tal que pueda provocar el contacto con un desbordamiento ó derrame de agua a alta presión.
- Este producto debe ser atendido solamente por personal certificado. No hay partes reemplazables al interior.
- Este producto no debe ser modificado o alterado de ninguna forma.
- Ningún equipo debe ser conectado con este producto diferente del equipo y/o accesorios especificados por el fabricante de este producto.

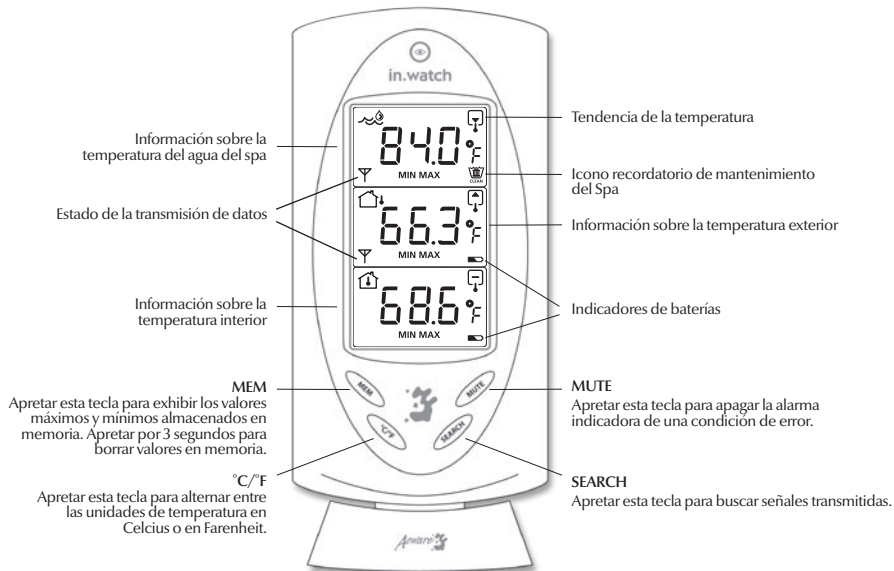



Descripción del producto

in.watch permite la supervisión a distancia de la condición y el estado de operación del spa. El in.watch está dotado de una estación meteorológica inalámbrica estándar.

La estación principal (modulo receptor interior) está montada sobre un pedestal y posee una pantalla LCD para visualizar la temperatura interior y exterior.

El transmisor de estado del spa tiene capacidad de crear un interfaz con los sistemas de spa MSPA-MP, el M-Class de Gecko y el in.xm spa pack de Aeware.

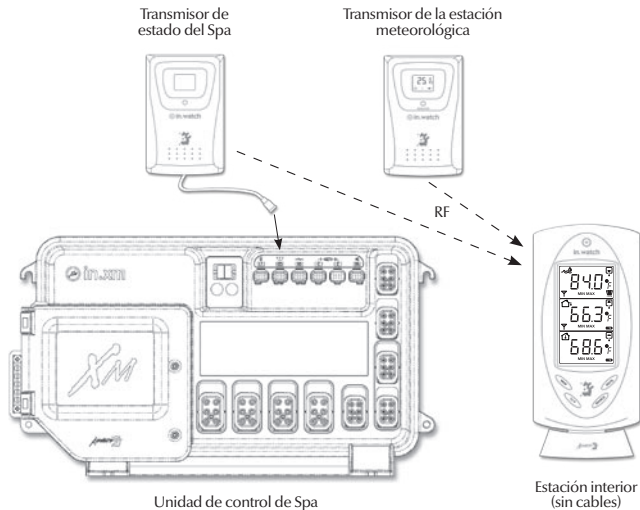



Baterías

4 baterías alcalinas «AAA» 1.5V están incluidas con el in.watch, estas son necesarias para la utilización del receptor interior y del emisor exterior.

Nota: Para utilización del transmisor exterior en temperaturas extremadamente frías (inferiores a -15°C) se recomienda el uso de baterías de Litio en lugar de baterías alcalinas.

Instalación del transmisor exterior

1. Quite los tornillos de la tapa del compartimiento de baterías.
2. Seleccione con el interruptor deslizante las unidades de temperatura deseadas $^{\circ}\text{C}/^{\circ}\text{F}$.
3. Retire la lámina transparente protectora.
4. Cierre la tapa del compartimiento de baterías y apriete los tornillos.

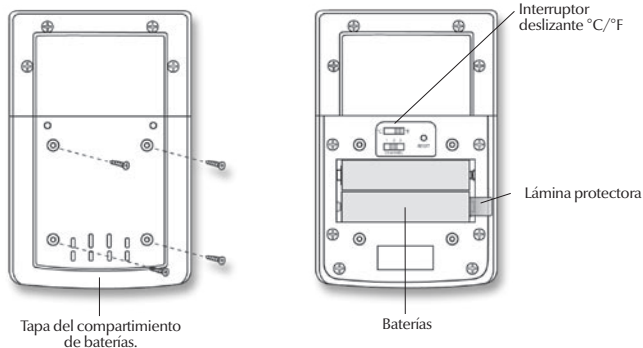



Instalación del transmisor de estado del spa

Conectar el transmisor de estado del spa al adaptador de cable apropiado que viene incluido en el juego de piezas para el montaje.

Para sistemas de spa MSPA-MP y M-Class :

- Para sistemas de spa MSPA-MP y M-Class, use un Mini DIN conectado a un cable adaptador MTA-100 de 4-broches (P/N 9920-401030).

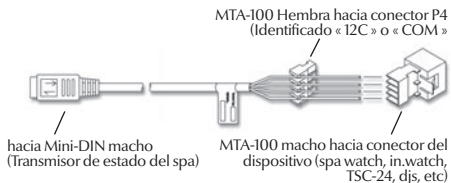

- Abrir la tapa frontal del sistema MSPA-MP o M-Class para tener acceso a la placa electrónica del control (PCB). (Para mas detalles consulte el manual del usuario).
- En caso haya un dispositivo (eje.: spa watch, in.watch, TSC-24, djs, etc) conectado en el conector P4 (Identificado "I2C" o "COM") de la placa electrónica de control, desconectarlo.

- Luego, conectar ese dispositivo al conector MTA-100 macho del cable adaptador.
- Finalmente, conectar el conector MTA-100 hembra del cable adaptador en el conector P4 de la placa electrónica de control.

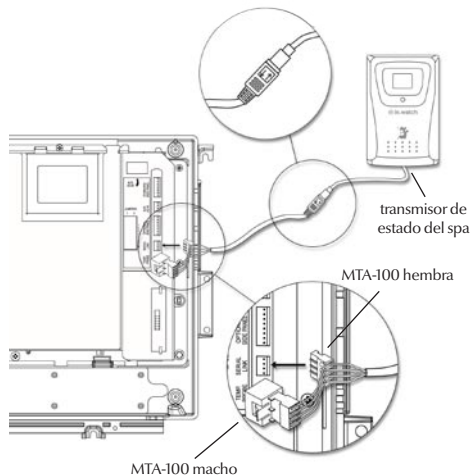



Instalación del transmisor de estado del spa

Para sistemas de spa in.xm de Aeware :

- En sistemas de spa in.xm de Aeware, usar un Mini DIN (macho) con un cable adaptador in.link (hembra) (P/N 9920-401029).



hacia Mini-DIN macho
(transmisor de estado del spa)

hacia puerto conector
"CO" del in.xm

- Conectar el conector in.link en el puerto identificado "CO" en el sistema de spa in.xm de Aeware (Para más detalles consulte el manual del usuario).

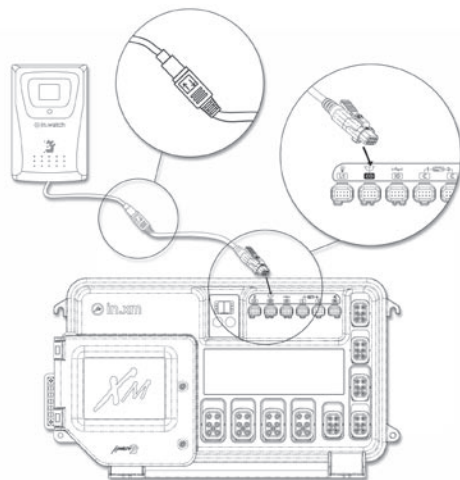



Consejos de instalación

- Fijar el transmisor de estado del spa en el sitio deseado bajo la base (falda) del spa haciendo uso de un adaptador de montaje para pared.
- Elegir un lugar donde no haya obstrucciones entre el transmisor de estado del spa y el receptor interior.
- Asegurarse de instalar el frente del transmisor de estado del spa orientado hacia el receptor interior.
- Una distancia mínima de 12" es necesaria entre el in.watch y todo dispositivo eléctrico instalado bajo la falda de spa.
- El exceso de cable debe ser atado o fijado alejado de otros cables.

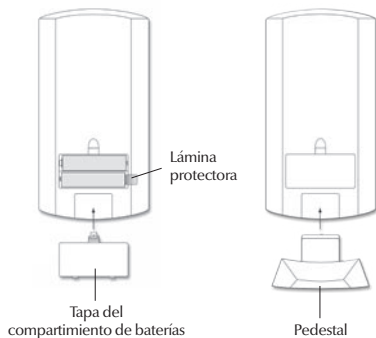

Montaje de la estación interior

1. Abrir la tapa del compartimiento de baterías.
2. Retire la lámina transparente protectora.
3. Cerrar la tapa del compartimiento de baterías.
4. Introducir la parte inferior de la unidad principal sobre el pedestal.

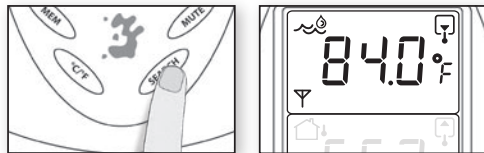

Búsqueda de señales emitidas

Apretar el botón **SEARCH** de la estación interior.

Se efectúa la búsqueda de señales emitidas por los transmisores por 3 minutos. El icono antena  parpadeará mientras se efectúa la búsqueda de señales.

Cuando la señal haya sido encontrada, el icono antena dejará de parpadear y la temperatura será indicada.

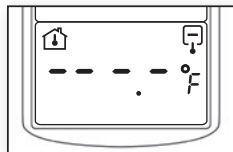
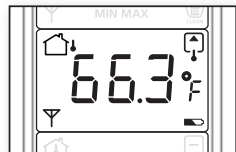

Temperatura exterior e interior

Temperatura exterior

La temperatura exterior aparece en la línea central de la pantalla. El icono de la antena  aparece fijo cuando la estación meteorológica ha sido localizada.

Temperatura interior

La temperatura interior aparece en la tercera línea de la pantalla.

Si ninguna lectura es recibida desde la unidad remota, espacios blancos (---) aparecerán hasta que una lectura se produzca.

Para buscar señales emitidas presione el botón **SEARCH**.



Estado del spa

Temperatura del agua del Spa

La temperatura del agua en el spa es mostrada en la primera línea de la pantalla.

Alarmas del spa

Una alarma suena cada 40 segundos en la eventualidad que una condición de error sea reportada por el sistema del spa.

Presione el botón de parada momentánea (MUTE) para cesar la alarma. Se escuchará entonces un "bip".

Códigos de error en un sistema MSPA-MP or M-Class

En un sistema de spa MSPA-MP o M-Class, los códigos de error notificados serán mostrados en sucesión, seguidos de la temperatura del agua en el spa. Hasta 5 mensajes de error pueden ser anunciados por el sistema.

Códigos de error	Descripción
HL	Error de sonda de sobrecalentamiento.
FLO	Error de presostato. La bomba está activada pero no se detecta presión de agua.
FLC	Error de presostato. La bomba no está activada pero se detecta presión de agua.
OH	Temperatura de sobrecalentamiento.
PRR	Error de sonda de temperatura.

Consulte el manual del usuario para más amplios detalles sobre códigos de error específicos a su modelo de spa.



Códigos de error de un sistema in.xm de Aeware

En un sistema de control de spa in.xm, el código del dispositivo y su código de error asociado aparecerán en secuencia en intervalos de 2 segundos, seguidos de la temperatura del agua en el spa.

Consulte el manual del usuario para más amplios detalles sobre códigos de error específicos a su modelo de spa.



Error de transmisión de datos

Cuando la transmisión de datos provenientes del transmisor exterior de estado del spa se pierde, espacios blancos (- - -) aparecerán hasta que una lectura se produzca o que se apriete el botón **SEARCH**.



Icono mantenimiento

El icono recordatorio de mantenimiento de spa  se activa cuando el mantenimiento del spa es necesario.



Tendencia de la temperatura

La tendencia de la temperatura se indica en la esquina superior derecha de cada línea de temperatura.

La tendencia de la temperatura se lee así:

Icono	Tendencia
	Aumenta
	Estable
	Disminuye



Temperaturas máximas y mínimas

Las temperaturas máximas y mínimas son automáticamente conservadas en memoria (esto se aplica a los tres tipos de temperatura: temperatura exterior, interior y la temperatura del agua en el spa).

Para exhibirlas:

- Apretar **MEM** para exhibir la temperatura máxima.
- Apretar **MEM** de nuevo para exhibir la temperatura mínima.

Los indicadores respectivos, MAX o MIN aparecerán. Para borrar la memoria mantenga apretado el botón **MEM** por 3 segundos. Para regresar al modo normal, presionar el botón **MEM** una tercera vez.



Transmisores

Humedad: Hasta 100% de condensación

Temperatura de operación: -20°C a 50°C

Temperatura de almacenamiento: -30°C a 50°C*

Estación:

Humedad: 20 a 95%, sin condensación

Temperatura de operación: 0°C a 40°C

Temperatura de almacenamiento: -30°C a 50°C

* No exponer este producto a temperaturas que excedan 50°C.
De lo contrario podría causar daño a la pantalla de cristal líquido (LCD).

Especificaciones técnicas sujetas a cambios sin previo aviso.

Advanced electronics! Water resistance!



Aeware
by gecko 3

Gecko Alliance

450 des Canetons, Quebec City (QC) G2E 5W6 Canada, 1.800.78.GECKO

9225 Stellar Court, Corona, CA 92883 USA, 951.6672000

www.geckoalliance.com