

DC192

Caméra à documents

Manuel de l'utilisateur - Français

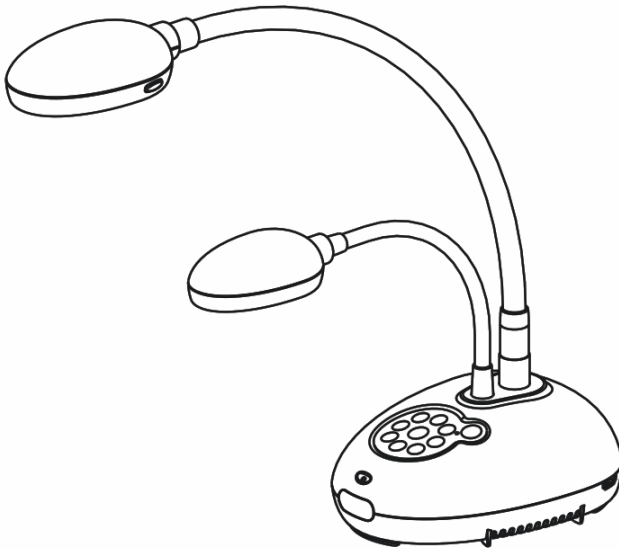

[Important]

Pour télécharger la dernière version du guide de démarrage rapide, le manuel d'utilisation multilingue, le logiciel, ou le gestionnaire, etc., veuillez visiter Lumens à <http://www.MyLumens.com/goto.htm>

Table des Matières

Informations sur les droits d'auteur	3
Chapitre 1 Instructions de sécurité.....	4
Précautions	5
Avertissement de la FCC	5
Avertissement EN55022 (CE Radiation).....	5
Chapitre 2 Contenu de l'emballage	6
Chapitre 3 Présentation d'ensemble du produit	7
3.1 Position relative du présentateur et du document	8
Chapitre 4 Installation et Connexions.....	9
4.1 Schéma du système.....	9
4.2 Installation and configuration	10
4.3 Connecter à un projecteur ou à un moniteur.....	10
4.4 Connecter à un HDTV	11
4.5 Se connecter à un ordinateur et utilisation du logiciel de Lumens™	11
4.6 Connecter à un ordinateur et un projecteur ou un moniteur simultanément.....	12
4.7 Connexion à un ordinateur et un disque USB simultanément	12
4.8 Se connecter à un tableau blanc interactif (TBI)	13
4.9 Connecter à un haut parleur	13
4.10 Se relier à un ordinateur avec RS232	14
4.11 Connecter à une Télévision	14
4.12 Connectique complète dont USB	15
4.13 Installation du logiciel d'application	15
Chapitre 5 Débuter l'utilisation.....	16
Chapitre 6 Panneau de contrôle/Télécommande et Menu de configuration.....	17
6.1 Fonctions du panneau de contrôle et de la télécommande	17
6.2 Menu de configurations.....	19
Chapitre 7 Descriptions des Fonctions Principales	25
7.1 Je voudrais ajuster automatiquement l'image pour avoir la meilleure luminosité et performance de mise au point	25
7.2 Je voudrais changer les sources d'image	25
7.3 Je voudrais changer l'image	25
7.4 Je voudrais rendre le texte plus clair et les photos plus colorées	25

7.5	Je voudrais agrandir/réduire les image	26
7.6	Je voudrais utiliser la mise au point automatique	26
7.7	Je voudrais ajuster la luminosité	26
7.8	Je voudrais allumer/éteindre la lampe	26
7.9	Je voudrais figer des images	26
7.10	Je voudrais faire pivoter l'image.....	27
7.11	Je voudrais saisir des images	27
7.12	Je voudrais enregistrer des images	28
7.13	Je voudrais voir les images capturées/enregistrée.	29
7.14	Je voudrais effacer les images saisies/enregistrées.....	30
7.15	Je voudrais effacer automatiquement les images stockées toutes les fois qu'il est éteint (Auto. Effacer)	30
7.16	Je voudrais agrandir une partie de l'image (PAN)	30
7.17	Je voudrais utiliser la fonction MASQUE et projecteur	31
7.18	Je voudrais passer les diapos (Diaporama).....	32
7.19	Je voudrais comparer des images (comparer les images en directes aux fichier des images stockées (PIP)).....	32
7.20	Je voudrais réduire le bruit de l'image (Type de projecteur)	33
7.21	Je voudrais continuer la configuration par défaut d'usine (Réglage Usine)	34
7.22	Je voudrais changer le démarrage d'image	34
7.23	Fonctions associées à l'ordinateur	34
Chapitre 8 Se connecter au microscope		36
Chapitre 9 Réglages d'interrupteur DIP.....		37
9.1	Connecter à un projecteur ou à un moniteur.....	37
9.2	Connecter à une Télévision	38
Chapitre 10 Dépannage		39

Informations sur les droits d'auteur

Copyrights © Lumens Digital Optics Inc. Tous droits réservés.

Lumens est une marque qui est actuellement enregistrée par Lumens Digital Optics Inc.

La copie, reproduction ou transmission de ce fichier n'est pas permis sans la licence fournie par Lumens Digital Optics Inc., à moins que la copie de ce fichier ne soit faite que pour une sauvegarde après l'achat de ce produit.

Afin de continuer à améliorer le produit, Lumens Digital Optics Inc. se réserve le droit d'apporter des modifications aux caractéristiques du produit sans préavis. Les information dans ce fichier peuvent être changées sans préavis.

Afin d'expliquer ou décrire plus en détails comment utiliser ce produit, ce manuel peut faire mention à des noms d'autres produits ou compagnies, sans aucune intention d'infraction.

Déni de garanties : Lumens Digital Optics Inc. n'est responsable d'aucunes erreurs technologique, d'édition ou d'omissions possibles, ni responsable d'aucun dommage fortuit ou relatif résultant de la production de ce fichier, de l'utilisation, ou de l'opération de ce produit.

Chapitre 1 Instructions de sécurité

Respectez toujours les instructions de sécurité lors de la configuration et de l'utilisation de la Document Camera :

1. Ne pas placer la Caméra à documents dans une position inclinée.
2. N'installez pas la Caméra à documents sur un chariot, un support ou une table instable.
3. N'utilisez pas la Caméra à documents à proximité de l'eau ou d'une source de chaleur.
4. Utiliser les attachements seulement comme recommandé.
5. Utilisez le type de source d'alimentation indiqué sur la Document Camera. Si vous n'êtes pas sûr du type d'alimentation disponible, consultez votre revendeur ou une entreprise d'électricité locale pour conseil.
6. Placer la Document Camera à un endroit où il peut être débranché facilement.
7. Veuillez à toujours suivre les précautions suivantes en manipulant la prise. Ne pas suivre ces précautions risque de provoquer des étincelles ou un incendie.
 - Assurez-vous qu'il n'y a pas de poussière sur la prise avant de l'insérer dans la prise électrique.
 - S'assurer que la prise est branchée correctement en toute sécurité.
8. Ne pas surcharger les prises murales, les rallonges ou tableaux de prises à multi-direction car cela risque de provoquer un incendie ou un choc électrique.
9. N'installez pas la Caméra à documents à un emplacement où le cordon peut être piétiné car cela risque d'effiloche ou d'endommager le cordon ou la prise.
10. Débranchez la Caméra à documents de la prise électrique mural avant de la nettoyer. Utilisez un chiffon humide. N'utilisez pas de nettoyeurs liquides ou aérosols.
11. Ne pas bloquer les orifices et ouvertures du caisson de la Caméra à documents. Elles fournissent la ventilation et empêchent la Caméra à documents de surchauffer. Ne pas placer la Caméra à documents sur un canapé, un tapis ou toute autre surface molle ou dans une installation intégrée à moins qu'une ventilation adéquate ne soit prévue.
12. N'introduisez jamais des objets d'aucune sorte à travers les fentes du boîtier. Ne renversez jamais de liquide d'aucune sorte à l'intérieur de la Caméra à documents.
13. Sauf comme spécifiquement indiqué dans ce manuel de l'utilisateur, n'essayez pas de réparer vous-même cet appareil. L'ouverture ou l'extraction des couvercles peut exposer les utilisateurs à des tensions électriques dangereuses et à d'autres dangers. Référez vous pour tout entretien au personnel de service autorisé.
14. Débranchez la Caméra à documents pendant les orages ou s'il n'est pas utilisé pendant une longue période. Ne placez pas la Caméra à documents ou la télécommande sur le dessus d'un équipement vibrants ou des objets chauffés, tel qu'une voiture, etc.
15. Débrancher la Caméra à documents de la prise murale et référez vous pour l'entretien, au personnel de service autorisé lors des situations suivantes :
 - Si le cordon d'alimentation ou la prise est endommagé/e ou effiloché/e.
 - Si du liquide est renversé à l'intérieur de la Caméra à documents ou s'il a été exposé à la pluie ou à de l'eau.





<Note> L'utilisation de piles d'un type incorrecte dans la télécommande peut provoquer une panne. Suivez les instructions locales sur la façon de disposer les piles usagées.

■ Précautions

Avertissement : Afin réduire tout risque d'incendie ou d'électrocution, n'exposez pas cet appareil à la pluie ou à l'humidité.

Ce Document Camera a une prise avec câble d'alimentation à trois fils. C'est une mesure de sécurité pour assurer l'insertion de la prise dans la fiche électrique murale correcte. Veuillez ne pas neutraliser cette sécurité.

Si vous n'utilisez pas le Caméra à documents pendant un certain temps, débrancher le de la prise secteur.

	<table border="1"><tr><td>Note</td></tr><tr><td>Risques de décharge électrique</td></tr></table>	Note	Risques de décharge électrique	
Note				
Risques de décharge électrique				
Attention : Pour réduire tout risque de choc électrique, veuillez ne pas enlever le couvercle ou l'arrière. Il n'y a aucunes pièces réparables par l'utilisateur à l'intérieur. Veuillez vous référer au personnel de service autorisé.				
	Ce symbole indique que cet équipement peut contenir une tension dangereuse qui risque de causer une décharge électrique.		Ce symbole indique qu'il y a des instructions d'opération et d'entretien importantes dans le manuel d'utilisation accompagnant cet unité.	

■ Avertissement de la FCC

Cette Caméra à documents a été testée et jugé conforme aux limites établies pour un dispositif informatique de classe A, conformément à l'article 15-J du règlement de la FCC. Ces limites sont conçues pour assurer une protection raisonnable contre les interférences dangereuses dans une installation commerciale.

Cet appareil numérique respecte les limites de bruits radioélectriques applicables aux appareils numériques de Classe A prescrites dans la norme sur le matériel brouilleur: "Appareils Numériques," NMB-003 édictée par l'Industrie.

■ Avertissement EN55022 (CE Radiation)

Cet appareil est prévu pour être utilisé dans un environnement commercial, industriel ou éducationnel. Il n'est pas prévu pour une utilisation résidentielle.

C'est un produit de classe A. Dans un environnement résidentiel, il peut causer des interférences radio, qui dans ce cas peut nécessiter de prendre des mesures adéquates. Une utilisation typique est dans une salle de conférence, une salle de réception ou un hall.

Chapitre 2 Contenu de l'emballage

DC192

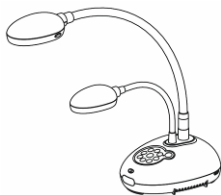

Guide de démarrage
rapide

(Pour le téléchargement
d'autres versions
linguistiques, veuillez visiter
le site Web de Lumens)

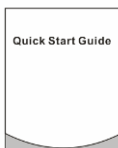

Carte à 4 Étapes



Câble VGA

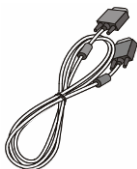

Câble USB

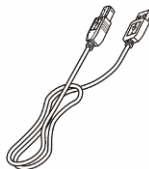

Cordon d'
alimentation



L'apparence peut varier en
fonction du pays/ou de la
région

Câble HDMI x 2

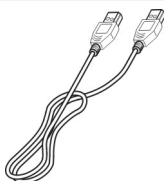

Télécommande



Support de le
Télécommande

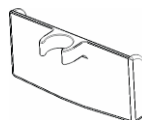

Trousse d'accessoires



Adaptateur de
microscope

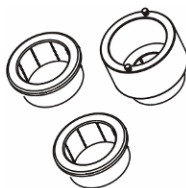

Chapitre 3 Présentation d'ensemble du produit

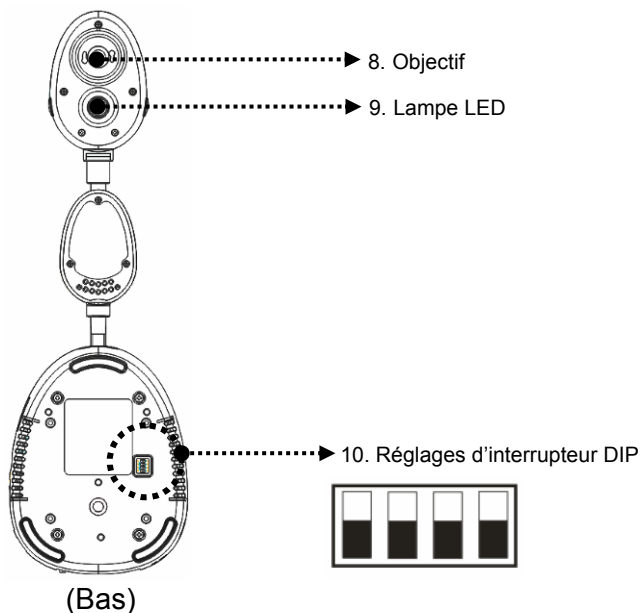
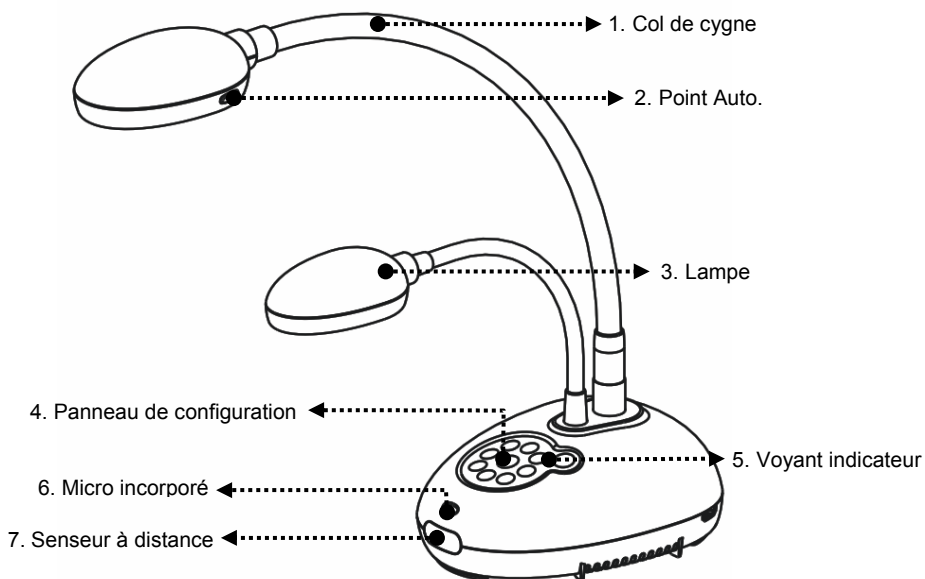

3.1 Position relative du présentateur et du document

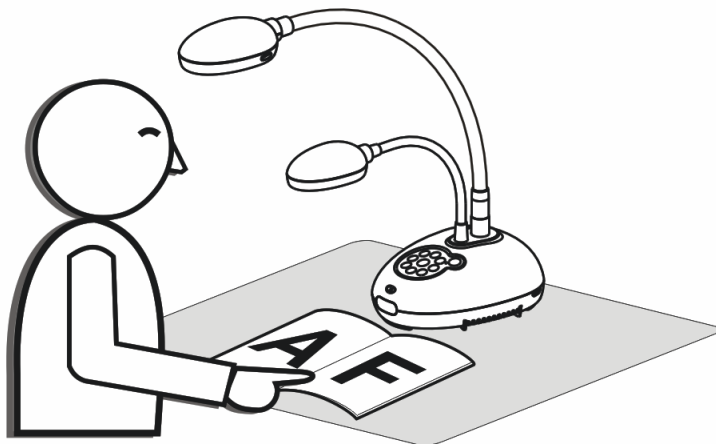

Chapitre 4 Installation et Connexions

4.1 Schéma du système

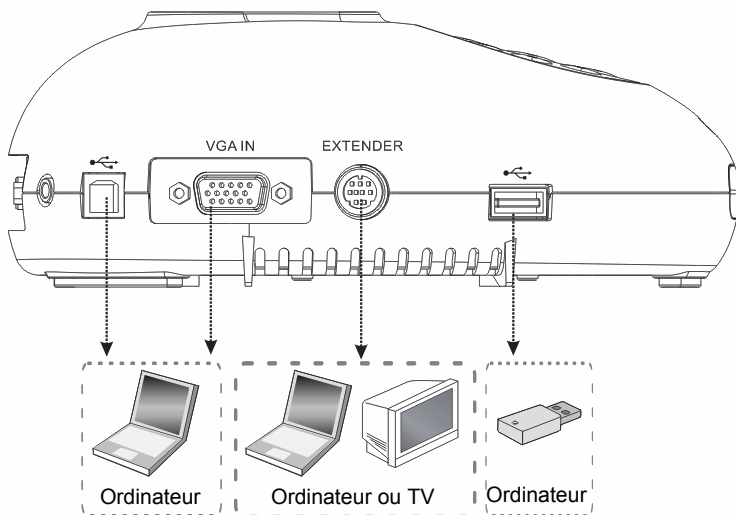
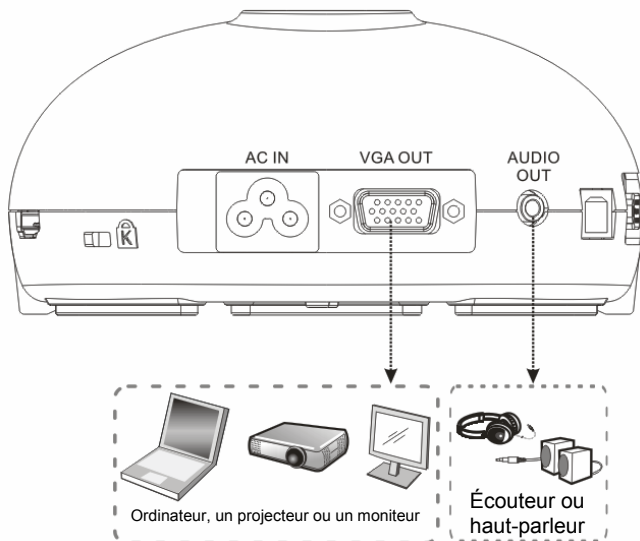

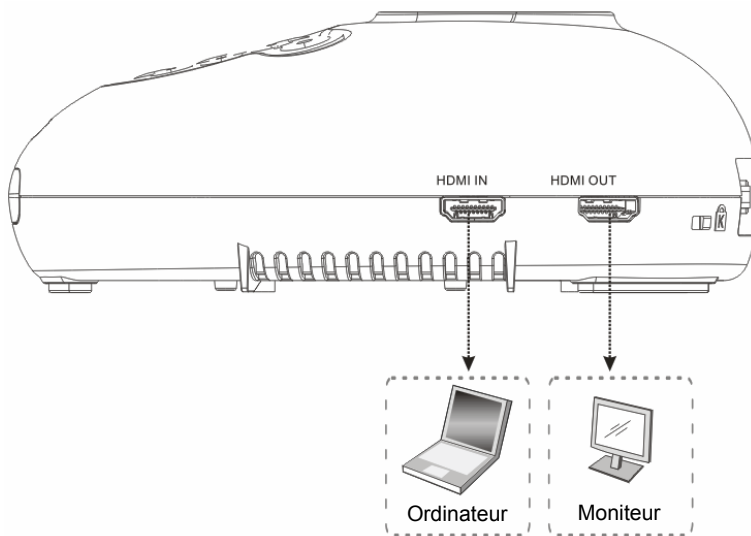

4.2 Installation and configuration

1. Veuillez d'abord configurer les réglages du commutateur DIP. Reportez-vous au [Chapitre 9 Réglages d'interrupteur DIP](#).

4.3 Connecter à un projecteur ou à un moniteur

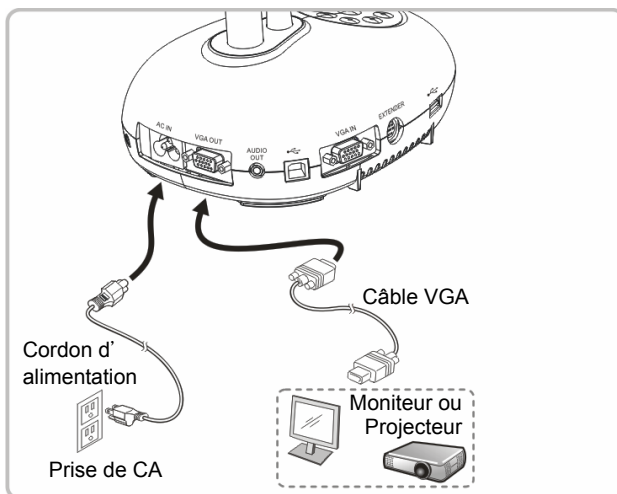

4.4 Connecter à un HDTV

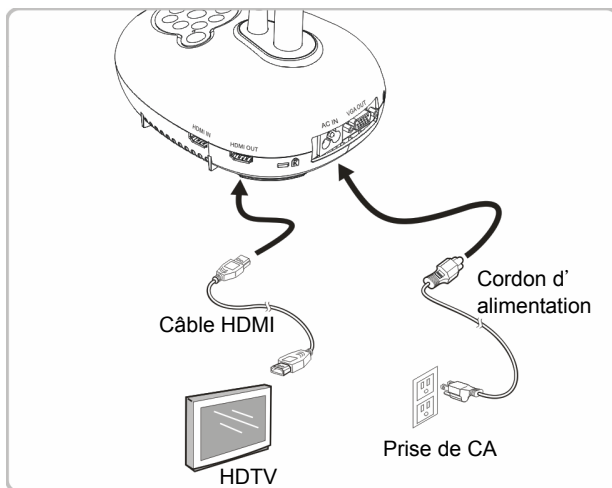

4.5 Se connecter à un ordinateur et utilisation du logiciel de Lumens™

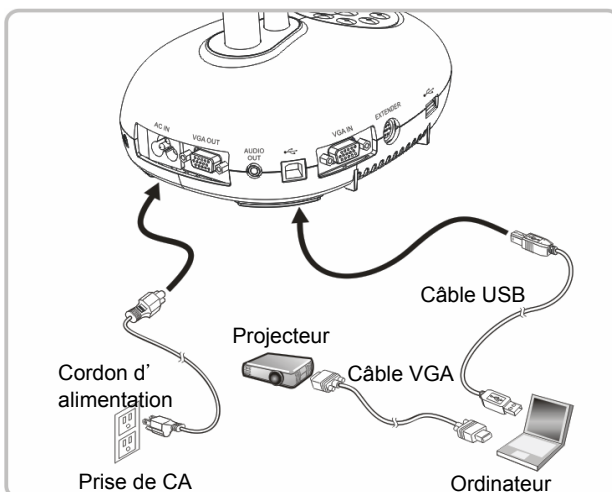

- Le logiciel peut être téléchargé depuis le site web de Lumens.

4.6 Connecter à un ordinateur et un projecteur ou un moniteur simultanément

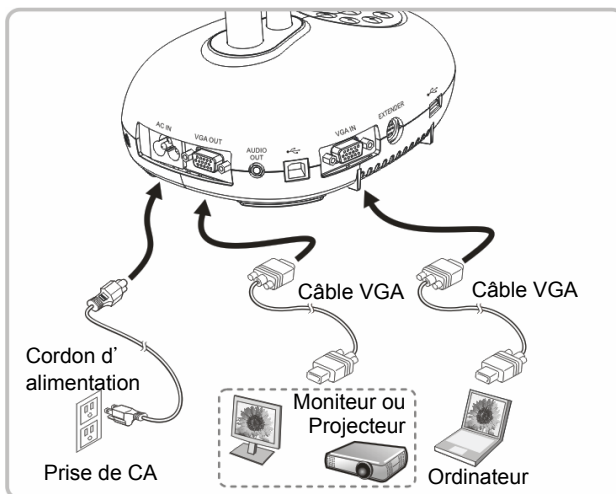

➤ Pressez [SOURCE] pour changer la source de l'image.

4.7 Connexion à un ordinateur et un disque USB simultanément

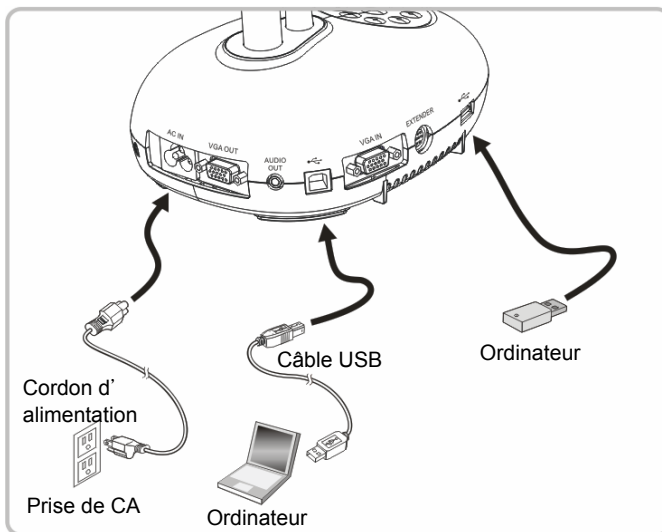

<Note> Connectée à un ordinateur et éteinte, la caméra à documents est juste considérée comme un dispositif de mémoire externe.

4.8 Se connecter à un tableau blanc interactif (TBI)

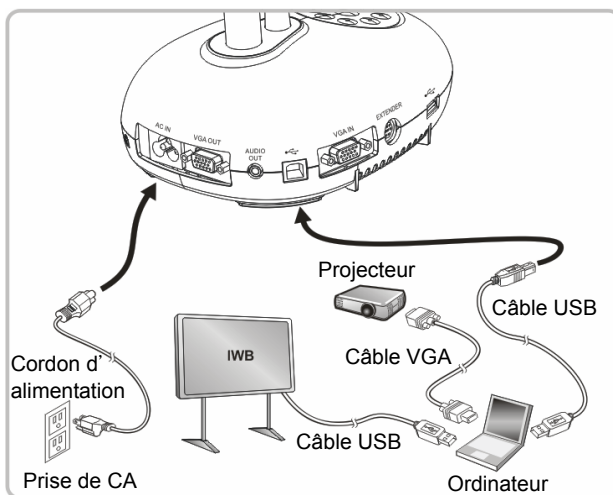

4.9 Connecter à un haut parleur

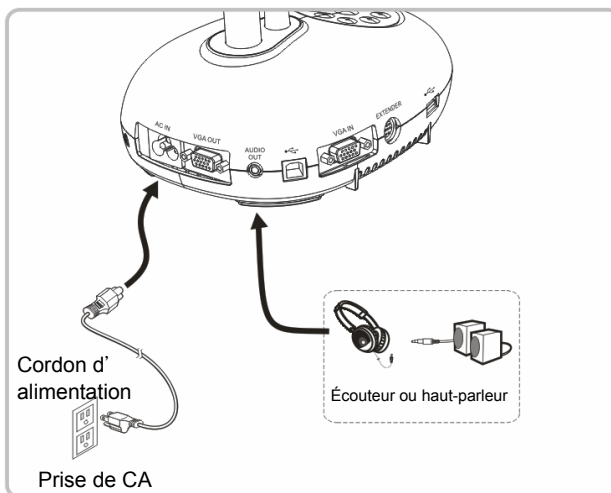

4.10 Se relier à un ordinateur avec RS232

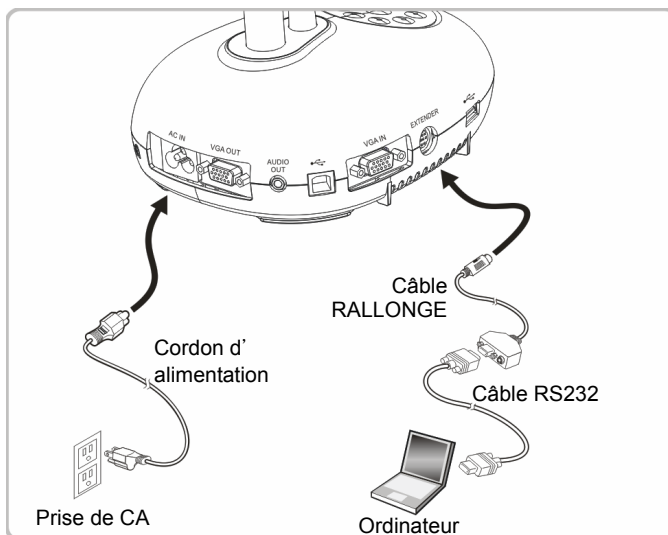

- Une fois connecté au câble RS232, vous pouvez utiliser les commandes RS232 pour contrôler DC192.

4.11 Connecter à une Télévision

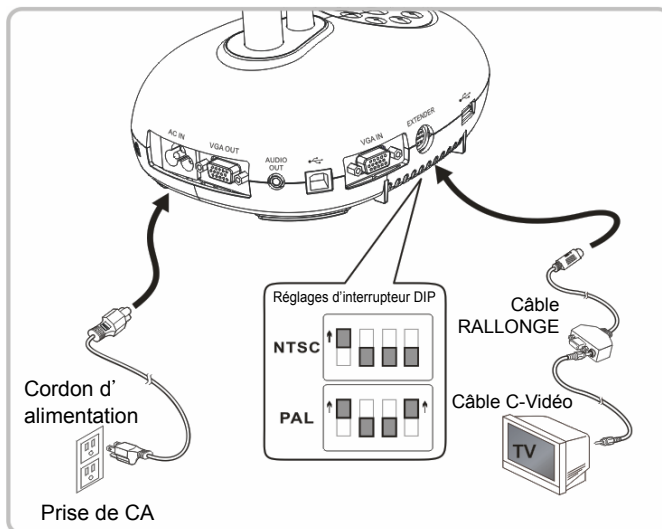

- NTSC : Etats-Unis, Canada, Mexique, Panama, Chili, Japon, Taiwan, Corée et Philippine.

➤ PAL : Pays/régions qui ne sont pas listés ci-dessus

<Note> Vous devriez débrancher et rebrancher le cordon secteur, et puis remettez en marche la machine pour que les configurations de l'interrupteur DIP entrent en vigueur. Une fois que C-VIDEO est activé, la sortie VGA n'est pas supportée.

<Note> Seule l'image de direct peut être affichée en mode sortie C-Vidéo.

4.12 Connectique complète dont USB

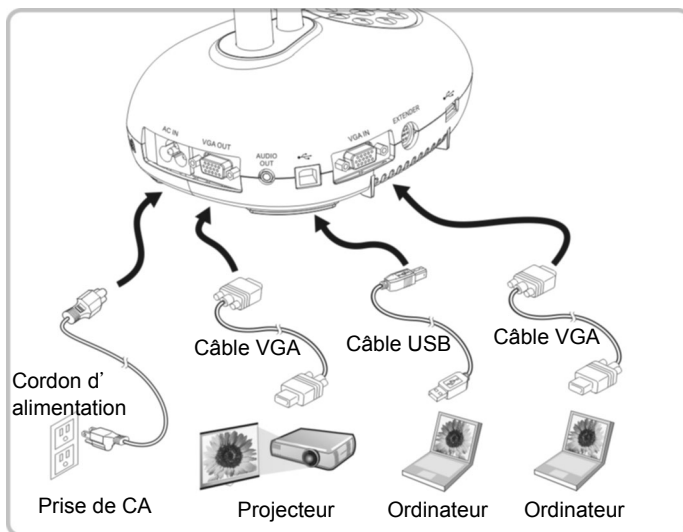

4.13 Installation du logiciel d'application

Le logiciel d'application installé sur l'ordinateur vous permet de :

- Contrôler le DC192.
- Capturer et enregistrer des images.
- Annoter l'image, accentuer les détails importants et les sauvegarder.
- Supporte la fonction plein écran.

<Note> Veuillez vous référer au [manuel de l'utilisateur du logiciel Ladibug™](#) pour les étapes d'installation et d'opération du logiciel.

Chapitre 5 Débuter l'utilisation

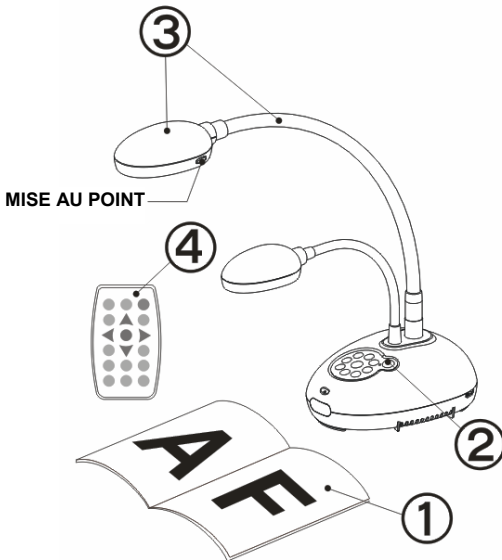

1. Placez un objet à afficher sous la caméra.

2. Établir le courant .
3. Ajuster le tube flexible et l'objectif sur les positions appropriées.
4. Pressez le bouton [AUTO TUNE]

AUTO afin d'optimiser l'image. Vous êtes prêt pour votre cours ou votre présentation.







- Chaque fois que la tête de la caméra est dérégulée, veuillez le relocaliser puis pressez sur [FOCUS] pour la remise au point de l'objectif.



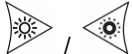

- Lorsque vous utilisez la télécommande, visez le capteur à distance du DC192 et pressez le bouton de mise en marche.
- Une fois que le DC192 est en marche, le LED sur le panneau de contrôle clignotera plusieurs fois et restera allumé. Veuillez contacter votre distributeur si le LED/DEL ne s'allume pas.

Chapitre 6 Panneau de contrôle/Télécommande et Menu de configuration.

6.1 Fonctions du panneau de contrôle et de la télécommande

<Remarque> Les fonctions ci-dessous sont listées par ordre alphabétique

Nom	Descriptions des fonctions	Opération
	Marche et arrêt de la Caméra à document. Maintenez la touche enfoncée pendant 5 ~ 10 secondes pour éteindre.	Télécommande/ Panneau de contrôle
	Déplacez vers le haut, le bas, la gauche ou la droite pour sélectionner la fonction désirée.	Télécommande/ Panneau de contrôle
FOCUS	Point Auto.	L'un ou l'autre côtés de l'objectif
AUTO TUNE 	Ajuste automatiquement l'image pour avoir une meilleure luminosité et performance de mise au point.	Télécommande/ Panneau de contrôle
BRT+/- 	Ajuste la luminosité de l'image.	Télécommande
CAPTURE 	Capturer les images sur disque USB (priorité) ou la mémoire interne.	Panneau de configuration
CAPTURE /DEL 	Capturer et sauvegarder les images sur disque USB (priorité) ou dans la mémoire interne tout en affichant des images en direct. Supprimer les fichiers du disque USB (priorité) ou de la mémoire interne tout en lisant des fichiers stockés (en mode playback).	Télécommande
ENTER 	Active/Entrer les fonctions.	Télécommande
ENTER / FREEZE 	Image en direct: Fige l'image Mode OSD : Active/Entrer les fonctions	Panneau de configuration















FREEZE 	Fige l'image actuelle pour rester temporairement à l'écran. Pressez à nouveau pour défiger.	Télécommande
LAMP 	Interrupteur à bascule du mode de lampe.	Télécommande/ Panneau de contrôle
MASK 	Active le mode masque/mise en lumière.	Télécommande
MENU 	Activer le menu des réglages/quitter le menu.	Télécommande/ Panneau de contrôle
PAN 	Activer/Désactiver le mode agrandi partiel.	Télécommande
PIP 	Comparaison d'image (pour comparer des images en directe avec les fichiers d'image stockées).	Télécommande
PLAYBACK 	Lire les fichiers stockés dans le disque USB (priorité) ou la mémoire interne.	Télécommande/ Panneau de contrôle
RECORD 	Enregistre les images mouvantes. Pressez sur [Record] pour enregistrer les images vers le disque USB et pressez à nouveau sur [Record] pour arrêter l'enregistrement.	Télécommande
ROTATE 	Rotation de l'écran 0 °/180 °/ flip / Miroir	Télécommande
SOURCE 	Permute entre différentes sources de signaux : 1. Images en direct (défaut). 2. Entrée VGA et HDMI (sortie correspondante).	Télécommande/ Panneau de contrôle
ZOOM +/- 	Augmente ou diminue la taille de l'image.	Télécommande/ Panneau de contrôle

6.2 Menu de configurations

6.2.1 Menu principal

<Remarque> Pressez sur [MENU] sur la **télécommande** ou sur le **panneau de contrôle** pour afficher le menu des réglages.



	Auto Tune Ajuste automatiquement l'image pour avoir une meilleure luminosité et performance de mise au point.		Diaporama Affiche les photos ou vidéos stockées dans le disque USB (priorité) ou mémoire interne en mode diapos.
	PAN Activer/Désactiver le mode agrandi partiel.		Mise au point manuelle Point Auto.
	LAMPE Interrupteur à bascule du mode de lampe.		Rotation Rotation de l'écran 0 °/180 °/ flip / Miroir
	PIP Comparaison d'image (pour comparer des images en directe avec les fichiers d'image stockées).		Paramètres Configurer les différentes fonctions.
	Luminosité Ajuste la luminosité de l'image.		Photo/Texte Sélectionnez Photo/Texte/Mode de gris.
	Masque Active le Mode masque.		Zoom Augmente ou diminue la taille de l'image.
	Mode Sélectionner le mode d'image.		Lumière Active le mode Lumière.

6.2.2 Menu de configurations

1 ^{er} Niveau Éléments principaux	2 ^{ème} Fonction de Niveau mineurs	3 ^e Niveau Valeurs de réglage	Descriptions des fonctions
Capture (Capture)	Mode Capture (Capture Mode)	<u>Capture simple</u> / Laps de temps / Enregistrer / Off	Utilisez les touches fléchées gauche et droite pour sélectionner mode de capture.
	Durée de Capture (Capture Time)	1. <u>1 h</u> 2. 2 h 3. 4 h 4. 8 h 5. 24 h 6. 48 h 7. 72 h	Utilisez les touches fléchées gauche et droite pour sélectionner le temps de capture. <Note> Cela ne sera actif que lorsque le mode capture est réglé sur laps de temps
	Interval. Capture (Capture Interval)	1. 3 s 2. <u>5 s</u> 3. 10 s 4. 30 s 5. 1 min 6. 2 min 7. 5 min	Utilisez les touches fléchées gauches et droites pour sélectionner l'intervalle de capture. <Note> Cela ne sera actif que lorsque le mode capture est réglé sur laps de temps
	Qualité d'image (Image Quality)	1. Haut de page 2. <u>Moyen</u> 3. Faible	Utilisez les touches fléchées gauches et droites pour sélectionner la qualité d'image pour les images saisies et les vidéos enregistrées.
Stock. (Storage)	Diaporama (Slide Show)	<u>ENTRER</u>	Affiche les photos ou vidéos stockées dans le disque USB (priorité) ou mémoire interne en mode diapos.
	Retarder (Delay)	1. 0.5 s 2. <u>1 s</u> 3. 3 s 4. 5 s 5. 10 s 6. Manual	Utilisez les touches fléchées gauche et droite pour sélectionner le temps de retard. Sélectionner le mode manuel pour changer les images manuellement.
	Copie Disque USB (Copy To USB Disk)	<u>ENTRER</u>	Utilisez les touches fléchées gauche et droite pour sélectionner, et presser alors [ENTER] pour confirmer la copie des fichiers de la mémoire interne au disque USB.
	Supprimer Tout (Delete All)	Oui/ <u>Non</u>	Utiliser les touches fléchées gauches et droites pour sélectionner, presser [ENTER] pour confirmer la suppression de toutes les images à partir du disque USB (priorité) ou la mémoire interne.
	Format (Format)	Oui/ <u>Non</u>	Utilisez les touches fléchées gauche et droite pour sélectionner, puis presser [ENTER] pour formatez le disque USB (priorité) ou la mémoire interne.
Contrôle (Control)	Exposition auto (Auto Exposure)	<u>E allumée</u> / E éteinte	Indépendamment de l'environnement extérieur, la machine ajustera la luminosité à une condition optimal. Utilisez les touches fléchées gauches et droites pour sélectionner.

	Équilibre Blanc Auto. (Auto White Balance)	<u>ENTRER</u>	Indépendamment de la lumière ou de la couleur extérieure, la machine ajustera la couleur sur la consition optimal; Pressez sur [ENTER] pour exécuter.	
	Volume audio (Audio Volume)	0 ~ A ~ Max	Utilisez les touches fléchées gauche et droite pour ajuster le volume.	
	Type de projecteur (Projector Type)	DLP/ <u>LCD</u>	Utiliser les touches fléchées gauches et droites pour sélectionner le type de projecteur et pour réduire le bruit d'image.	
	Zoom Numérique (Digital Zoom)	E allumée / <u>E éteinte</u>	Utilisez les touches fléchées gauches et droites pour allumer/éteindre le zoom numérique .	
Avancé (Advanced)	Langue (Language)	1. <u>English</u> 2. 繁體中文 3. 简体中文 4. Deutsch 5. Français 6. Español 7. Русский 8. Nederlands 9. Suomi 10. Polski 11. Italiano 12. Português 13. Svenska 14. dansk 15. ČESKY 16. العربية 17. 日本語 18. 한국의 19. ελληνικά	<u>Anglais</u> Chinois traditionnel Chinois Simplifié Allemand Français Espagnol Russe Hollandais/néerlandais Finlandais Polonais Italien Portugais Suédois Danois Tchèque Arabe Japonais Coréen Grec Utilisez les touches fléchées gauche et droite dans l'option Langues pour sélectionner la langue souhaitée.	
		Verrouiller (Lock Down)	E allumée / <u>E éteinte</u>	Utilisez les touches de fléchées gauche et droite pour activer/désactiver la fonction verrouiller. Vous pouvez saisir le mot de passe quand [On] est sélectionné.
		Suppression auto. (Auto Erase)	E allumée / <u>E éteinte</u>	Utilisez les touches de fléchées gauche et droite pour activer/désactiver la fonction effacement automatique. Lorsque [On] est sélectionné, les images enregistrées seront automatiquement supprimées lorsque le système est éteint.
		Param Chargement (Preset Load)	E allumée / <u>E éteinte</u>	Lire la valeur du mode d'image en cours. Utilisez les touches flechées gauches et droites pour sélectionner, et puis confirmer en pressant [ENTER].

	Param Sauvegarde (Preset Save)	E allumée / <u>E éteinte</u>	Stocker la valeur du mode d'image en cours. Utilisez les touches flechées gauches et droites pour sélectionner, et puis confirmez en pressant [ENTER].
	Démarre réglages écran (Splash Screen Settings)	<u>ENTRER</u>	Ouvrir la fenêtre de réglage de l'écran d'accueil/Démarre
	Réglage Usine (Factory Reset)	Oui/ <u>Non</u>	Utilisez les touches flechées gauche et droite pour sélectionner, puis confirmez en pressant [ENTER] pour restaurer les réglages d'usine par défaut.
	Version progiciel (Firmware Version)	NA	Affiche la version du firmware

6.2.3 Menu de réglage du mode Masque

2 ^{ème} Fonction de Niveau mineurs	3 ^o Fonction de Niveau mineurs	4 ^o Niveau Valeurs de réglage	Descriptions des fonctions
Mode masque (MASK Mode) (MASK Mode)	Direct (Live)	<u>ENTRER</u>	Pressez [ENTER] pour retourner à l'image en directe.
	Transparent (Transparency)	0~ <u>2</u> ~3	Utilisez les touches flechées gauche et droite pour ajuster la transparence du masque.
	Pas (Step)	Grand/ <u>Moyen</u> /Petit	Utilisez les touches flechées gauche et droite pour sélectionner l'avance du masque.
	Taille V (V Size)	0 ~ <u>A</u> ~ Max	Utilisez les flèches gauche et droite pour sélectionner la hauteur verticale du masque.
	Taille H (H Size)	0 ~ <u>A</u> ~ Max	Utilisez les flèches gauche et droite pour sélectionner la longueur horizontale du masque.
	Quitte (Exit)	<u>ENTRER</u>	Pressez sur [ENTER] pour confirmer votre sélection et quitter le menu de réglage du mode masque.

6.2.4 Menu configuration du mode projecteur

2 ^{ème} Fonction de Niveau mineurs	3 ^e Fonction de Niveau mineurs	4 ^e Niveau Valeurs de réglage	Descriptions des fonctions
Mode projecteur (Spotlight Mode)	Direct (Live)	<u>ENTRER</u>	Pressez [ENTER] pour retourner à l'image en directe.
	Forme (Shape)	<u>Ellipse</u> / Rectangle	Utilisez les flèches gauche et droite pour sélectionner la forme de la zone de mise en lumière.
	Transparent (Transparency)	0~ <u>2</u> ~3	Utilisez les flèches gauche et droite pour régler la transparence de la bordure dans le mode de mise en lumière.
	Pas (Step)	Grand/ <u>Moyen</u> /Petit	Utilisez les touches fléchées gauche et droite de sélectionner l'avance de la zone de mise en lumière.
	Taille V (V Size)	0 ~ <u>A</u> ~ Max	Utilisez les flèches gauche et droite pour ajuster la hauteur de la zone de mise en lumière.
	Taille H (H Size)	0 ~ <u>A</u> ~ Max	Utilisez les flèches gauche et droite pour ajuster la largeur de la zone de mise en lumière.
Quitter (Exit)	<u>ENTRER</u>	Pressez sur [ENTER] pour confirmer votre sélection et quitter le menu de réglage du mode de mise en lumière.	







6.2.5 Démarre Configuration de Windows

2 ^{ème} Fonction de Niveau mineurs	3 ^e Fonction de Niveau mineurs	4 ^e Niveau Valeurs de réglage	Descriptions des fonctions
Démarre réglages écran (Splash Screen Setting)	Marche Réglages Image (Power On Image Setting)	<u>Par défaut</u> / personnalisé	Choisissez d'utiliser default / activation personnalisé de l'image
	Eteint Logo temps affichage (Power On Logo Show Time)	4 ~ 30 s	Paramétrez l'activation de logo show time
	Eteint sélection image (Power On Image Select)	<u>ENTRER</u>	Sélectionnez l'activation image. Seules les images au format JPEG sont supportées
	Quitter (Exit)	<u>ENTRER</u>	Pressez sur [ENTER] pour confirmer votre sélection et quittez la fenêtre de réglage de Démarre écran.



6.2.6 Annotation

Une fois la souris connectée, faite un cliquer à droite ou à gauche et maintenez la souris pour démarrer les outils.

<Note> Quand le menu de configuration est activé, les outils ne peuvent pas être utilisés.

Icône	Description
	Outil personnalisé 1
	Outil personnalisé 2
	Gomme à effacer
	Effacer tous
	Ouvrir le menu de réglage de l'outil d'annotation
	Quittez l'outil d'annotation

6.2.7 Menu de réglage de l'outil d'annotation

2 ^{ème} Fonction de Niveau mineurs	3 ^è Fonction de Niveau mineurs	4 ^è Niveau Valeurs de réglage	Descriptions des fonctions
	Sélectionner Outil (Tools Select)	<u>Crayon</u> / ligne / Ellipse/ rectangle	Choisir un outil d'annotation
	Sel. Couleur (Color Select)	<u>Rouge</u> / bleu / noir / vert / rose / blanc / cyan / jaune	Sélectionner la couleur de stylo
	Ligne largeur (Line Width)	1~ <u>3</u> ~10	Choisir l'épaisseur de ligne
	Sélectionner Outil (Tools Select)	<u>Crayon</u> / ligne / Ellipse/ rectangle	Choisir un outil d'annotation
	Sel. Couleur (Color Select)	Rouge / <u>bleu</u> / noir / vert / rose / blanc / cyan / jaune	Sélectionner la couleur de stylo
	Ligne largeur (Line Width)	1~ <u>3</u> ~10	Choisir l'épaisseur de ligne
	Ligne largeur (Line Width)	1~ <u>3</u> ~10	Choisir l'épaisseur de ligne

Chapitre 7 Descriptions des Fonctions Principales

7.1 Je voudrais ajuster automatiquement l'image pour avoir la meilleure luminosité et performance de mise au point

Utiliser la télécommande ou le panneau de configuration :

1. Pressez sur [AUTO TUNE] pour la meilleure luminosité et performance de mise au point.

7.2 Je voudrais changer les sources d'image

L'image live est la source d'image par défaut. Pressez sur [SOURCE] sur la télécommande ou le panneau de contrôle pour que DC192 bascule entre les sources d'images suivantes:



1. Images en direct (défaut).
2. ENTRÉE VGA/ ENTRÉE HDMI.

<Remarque> Ce sélecteur d'image s'applique à SORTIE VGA/ SORTIE HDMI simultanément.

7.3 Je voudrais changer l'image

Utiliser la télécommande ou le panneau de configuration :

1. Pressez sur [MENU] pour activer le menu paramétrage.
2. Pressez [▲], [▼], [▶], ou [◀] pour sélectionnez [Image mode].
3. Pressez [▶] ou [◀] pour sélectionner le menu [Normal/Film/Slide/Microscope].

7.4 Je voudrais rendre le texte plus clair et les photos plus colorées

7.4.1 Descriptions mode photo/textes

Le moden par défaut [Photo/Text] est en photo (**mode photo**). Pour changer cette configuration, veuillez utiliser la télécommande ou le panneau de contrôle pour activer les options du menu de configuration.

- [Photo] (défaut) : Pour visionner les photos ou le texte avec les photos, rendant les photos plus colorées.
- [Text] : Pour visionner les fichiers textes, clarifiant les textes.
- [Gray] : Pour visionner les photos noir et blanc qui rendra la différenciation de la gamme des gris plus net.

7.4.2 Mettre en place le mode photo / texte

Pour changer les configurationss, utiliser svp la télécommande ou le panneau de controle:

1. Pressez sur [MENU] pour activer le menu paramétrage.
2. Pressez [▲], [▼], [▶] ou [◀] pour sélectionner [Photo/Text]. (Se référer svp [7.4.1 descriptions de mode Photo/Texte](#) pour faire le meilleur choix.)
3. Pressez sur [ENTER] pour activer.
4. Pressez [▶] ou [◀] pour sélectionner [Photo/Text/Gray].

7.5 Je voudrais agrandir/réduire les image

1. Presser [ZOOM +] sur la **télécommande** ou sur le **panneau de contrôle** pour agrandir les images.
2. Presser [ZOOM -] sur la **télécommande** ou sur le **panneau de contrôle** pour réduire les images.

<Remarque> Lorsque l'agrandissement est trop élevé pour activer le focus, il reviendra automatiquement au niveau normale.

7.6 Je voudrais utiliser la mise au point automatique

1. Pressez le bouton [FOCUS] d'AF du côté droit de l'objectif.

7.7 Je voudrais ajuster la luminosité

Télécommande :

1. Pressez [BRT+] pour le rendre plus lumineux.
2. Pressez [BRT-] pour le rendre plus foncé.

Panneau de configuration :

1. Pressez sur [MENU] pour activer le menu paramétrage.
2. Pressez [▲], [▼], [▶] ou [◀] pour sélectionnez [Brightness].
3. Pressez sur [ENTER] pour activer.
4. Pressez [▶] ou [◀] pour ajuster la luminosité.

7.8 Je voudrais allumer/éteindre la lampe

Le défaut de la lampe est **ÉTEINT**. En utilisant la **télécommande** ou le **panneau de contrôle** :

1. Appuyez sur [LAMP] pour allumer ou éteindre. (La séquence est la suivante : Eteint/Lampe en bout de bras/Les deux lampes/Lampe de tête)

7.9 Je voudrais figer des images

1. Pressez sur [FREEZE] sur la **télécommande** ou sur le **panneau de contrôle** pour figer l'image courante à l'écran. Pressez de nouveau pour défiger

7.10 Je voudrais faire pivoter l'image

Télécommande :

1. Pressez sur la clé [ROTATE] pour faire pivoter l'écran. (La séquence de commutation est : 0°/180°/flip/Mirroir)

Panneau de configuration :

1. Pressez sur [MENU] pour activer le menu paramétrage.
2. Pressez [▲], [▼], [▶], ou [◀] pour sélectionner [Rotate].
3. Pressez sur [ENTER] pour activer.
4. Pressez [▶] ou [◀] pour basculer la méthode de rotation. (La séquence de commutation est : 0°/180°/flip/Mirroir)
5. Pressez sur [MENU] pour quitter.

7.11 Je voudrais saisir des images

7.11.1 Capturer et sauvegarder des images

1. Pressez [CAPTURE] sur la **télécommande** ou sur le **panneau de contrôle** pour capturer et sauvegarder les images.
- **Vous ne pouvez pas capturer d'images quand le mode Capture est réglé sur [Disable]. S'il est réglé sur [Continuous], vous pouvez capturer les images continuellement. Pressez [Capture] pour commencer à capturer continuellement, ou pressez [Capture] à nouveau pour quitter.**
 - **Pour changer la qualité des images saisies, se référer svp à [7.11.2 Établir la qualité des images saisies](#).**
 - **Pour changer les réglages des images saisies, veuillez vous référer à [7.11.3 Régler la capture continue](#).**

7.11.2 Établir la qualité des images saisies

1. Pressez sur [MENU] sur la **télécommande** ou sur le **panneau de contrôle** pour activer le menu réglages.
2. Pressez [▲], [▼], [▶], ou [◀] pour sélectionner [Setting].
3. Pressez sur [ENTER] pour activer.
4. Pressez [▶] ou [◀] pour sélectionner le menu [Capture].
5. Pressez [▼] pour trouver [Image Quality].
6. Pressez [▶] ou [◀] pour sélectionner parmi [High/Medium/Low].
7. Pressez sur [MENU] pour quitter.

7.11.3 Régler la capture en continue

1. Pressez sur [MENU] sur la **télécommande** ou sur le **panneau de contrôle** pour activer le menu réglages.

2. Pressez [▲], [▼], [▶], ou [◀] pour sélectionnez [Setting].
3. Pressez sur [ENTER] pour activer.
4. Pressez [▶] ou [◀] pour sélectionner le menu [Capture].
5. Pressez [▼] pour sélectionner [Capture Mode].
6. Pressez [▶] ou [◀] pour sélectionnez [Time Lapse].
7. Pressez [▼] pour trouver [Capture Time]; Pressez [▶] ou [◀] pour régler le temps de capture.
8. Pressez [▼] pour trouver [Capture Interval]; Pressez [▶] ou [◀] pour régler le temps d'intervalle.
9. Pressez sur [MENU] pour quitter.

7.12 Je voudrais enregistrer des images

<Note> Connectez un disque USB à DC192 pour commencer l'enregistrement d'images.

7.12.1 Enregistrement des images en mouvement

<Remarque> Vous ne pouvez ne pas pouvoir saisir ou enregistrer des images quand le mode [Capture Image] est réglé sur [Disable].

Télécommande :

1. Pressez sur [RECORD] sur la **télécommande** pour commencer l'enregistrement des images.
2. Enregistrer les sons avec le microphone intégré du panneau de contrôle.
3. Appuyez encore une fois sur [RECORD] pour terminer l'enregistrement.

Panneau de configuration :

1. Pressez et retenez le bouton [Capture] pendant environ 2 secondes pour commencer l'enregistrement d'images
2. Appuyez encore une fois sur [Capture] pour terminer l'enregistrement.

7.12.2 Établir la qualité des images saisies

1. Pressez sur [MENU] sur la **télécommande** ou sur le **panneau de contrôle** pour activer le menu réglages.
2. Pressez [▲], [▼], [▶], ou [◀] pour sélectionnez [Setting].
3. Pressez sur [ENTER] pour activer.
4. Pressez [▶] ou [◀] pour sélectionner le menu [Capture].
5. Pressez [▼] pour trouver [Image Quality].
6. Pressez [▶] ou [◀] pour sélectionner parmi [High/Medium/Low].
7. Pressez sur [MENU] pour quitter.

7.12.3 Paramétrage d'un enregistrement

1. Pressez sur [MENU] sur la **télécommande** ou sur le **panneau de contrôle** pour activer le menu réglages.
2. Pressez [▲], [▼], [▶], ou [◀] pour sélectionnez [Setting].
3. Pressez sur [ENTER] pour activer.
4. Pressez [▶] ou [◀] pour sélectionner le menu [Capture].
5. Pressez [▼] pour sélectionner [Capture Mode].
6. Pressez [▶] ou [◀] pour sélectionner [Record].
7. Pressez sur [MENU] pour quitter.

<Remarque> Lorsque le mode [Capture Image] est réglé sur [Record], la fonction de [Capture] sur le panneau de contrôle est changé en enregistrement d'images.

7.12.4 Ajuste le volume du microphone

1. Appuyez sur [MENU] sur la **télécommande** ou sur le **panneau de contrôle** pour activer le menu réglages.
2. Appuyez sur [▲], [▼], [▶], ou [◀] pour sélectionnez [Setting].
3. Appuyez sur [ENTER] pour activer.
4. Appuyez sur [▶] ou [◀] pour sélectionner le menu [Control].
5. Appuyez sur [▼] pour sélectionner [MIC Vol.].
6. Appuyez sur [▶] ou [◀] pour ajuster la luminosité.
7. Appuyez sur [MENU] pour quitter.

7.12.5 Lecture d'images

- **Pour la lecture des images, veuillez vous référer à [7.13 Je voudrais voir les images capturées/enregistrée.](#)**

7.13 Je voudrais voir les images capturées/enregistrée.

1. Pressez [PLAYBACK] sur la **télécommande** ou le **panneau de contrôle** pour afficher les onglets de toutes les fichiers stockés.
2. Pressez [▶], [◀], [▲], ou [▼] pour sélectionner l'onglet que vous souhaitez lire.
3. Presser [ENTER] pour une lecture en plein écran.
4. Lors de la lecture vidéo, elle peut être mise en pause/en lecture en pressant sur [Freeze].
5. Pressez [▶] ou [◀] pour sélectionner le fichier audio / vidéo suivant ou précédent.
6. Pressez [▲] ou [▼] pour ajuster le volume de la vidéo.

7. Pressez sur [MENU] pour quitter.

<Note> Un haut-parleur externe doit être branché à la prise SORTIE AUDIO pour entendre le son lorsque vous utilisez SORTIE VGA.

7.14 Je voudrais effacer les images saisies/enregistrées

Télécommande :

1. Presser [PLAYBACK] pour afficher les onglets de tous les fichiers stockés.
2. Pressez [▲], [▼], [◀], ou [▶] pour sélectionner le fichier que vous souhaitez effacer.
3. Presser [DELETE] pour afficher une fenêtre [Delete File] .
4. Pressez [▶] ou [◀] pour sélectionner [Yes].
5. Pressez sur [ENTER] pour effacer le fichier sélectionné.
6. Sélectionnez [No] et pressez sur [ENTER] pour quitter fenêtre [Delete File].
7. Pressez sur [MENU] pour quitter.

7.15 Je voudrais effacer automatiquement les images stockées toutes les fois qu'il est éteint (Auto. Effacer)

Utiliser la télécommande ou le panneau de configuration :

1. Pressez sur [MENU] pour activer le menu paramétrage.
2. Pressez [▲], [▼], [▶], ou [◀] pour sélectionner [Setting].
3. Pressez sur [ENTER] pour activer.
4. Pressez sur [▶] ou [◀] pour sélectionner le menu [Advanced].
5. Pressez sur [▲] ou [▼] pour sélectionner [Auto Erase].
6. Pressez sur [▶] ou [◀] pour sélectionner [On].
7. Pressez sur [MENU] pour quitter.

7.16 Je voudrais agrandir une partie de l'image (PAN)

Utiliser le Télécommande :

1. Pressez sur [PAN] pour activer le mode agrandissement partiel.
2. Pressez [▲], [▼], [◀], ou [▶] pour déplacer et regarder les images agrandies partiellement.
3. Pressez sur [PAN] pour quitter le mode agrandissement partiel.

Utilisez le panneau de contrôle:

1. Pressez sur [MENU] pour activer le menu paramétrage.
2. Pressez [▲], [▼], [▶], ou [◀] pour sélectionner [PAN].
3. Pressez sur [ENTER] pour exécuter.
4. Pressez sur [▲], [▼], [◀], ou [▶] pour déplacer et regarder les images agrandies partiellement.

5. Pressez sur [MENU] pour quitter le mode agrandissement partiel.

7.17 Je voudrais utiliser la fonction MASQUE et projecteur

7.17.1 Je voudrais utiliser le mode MASQUE ou projecteur

Utiliser le **Télécommande** :

1. Presser sur [MASK] pour activer le mode menu Masque/Mise en lumière.
2. Pressez [◀] ou [▶] pour sélectionner le mode et pressez sur [ENTER] pour activer.
3. Pressez [▲], [▼], [◀], ou [▶] pour déplacer la position de la zone.
4. Presser [MASK] encore pour quitter et retourner à l'écran d'image en directe.

Utilisez le panneau de contrôle:

1. Pressez sur [MENU] pour activer le menu paramètre.
2. Pressez [▲], [▼], [▶], ou [◀] pour sélectionner [Mask], pressez sur [ENTER] pour activer le mode masque ou sélectionnez [Spotlight] et pressez sur [ENTER] pour activer le mode de mise en lumière.
3. Presser [MENU] pour activer le menu image OSD.
4. Pressez sur [▲] ou [▼] pour sélectionnez [Live Image].
5. Pressez [ENTER] pour retourner à l'image en directe.

7.17.2 Je voudrais régler la taille du masque

Je voudrais utiliser la **télécommande** en mode masque:

1. Presser [MENU] pour activer le menu image OSD.
2. Pressez [▲] ou [▼] pour choisir le poste à être modifié [Transparency/Step/V Size/H Size]. (**Pour des détails, se référer svp à [6.2 Menu de Configurations](#).**)
3. Appuyez sur [◀] ou [▶] pour effectuer la modification.
4. Presser [MENU] pour quitter le menu de l'image OSD et pour retourner au mode Masque.

7.17.3 Je voudrais configurer la fonction de mise en lumière

Utilisez la **télécommande** en mode de mise en lumière:

1. Presser [MENU] pour activer le menu image OSD.
2. Pressez [▲] ou [▼] pour choisir le poste à être modifié [Shape/Transparency/Step/V Size/H Size]. (**Pour des détails, se référer svp à [6.2 Menu de Configurations](#).**)
3. Appuyez sur [◀] ou [▶] pour effectuer la modification.
4. Pressez sur [MENU] pour quitter le menu de l'image OSD et pour retourner au mode de mise en lumières.

7.18 Je voudrais passer les diapos (Diaporama)

7.18.1 Configurer le temps de retardement

1. Pressez sur [MENU] sur la **télécommande** ou sur le **panneau de contrôle** pour activer le menu réglages.
2. Pressez [▲], [▼], [▶], ou [◀] pour sélectionnez [Setting].
3. Pressez sur [ENTER] pour activer.
4. Pressez [▶] ou [◀] pour sélectionner le menu [Storage].
5. Pressez [▼] pour trouver [Delay].
6. Pressez [▶] ou [◀] pour sélectionner la durée entre [0.5 sec/1 sec/3 sec/5 sec/10 sec/Manuel].
7. Pressez sur [MENU] pour quitter.

7.18.2 Lecture/Pause/Stop la projection de diapositives

<Note> Limite supérieure : La taille maximum d'une photo est de 7 mb.

Si vous utilisez la **télécommande** ou le **panneau de contrôle**

1. Pressez sur [MENU] pour activer le menu paramétrage.
2. Pressez [▲], [▼], [▶], ou [◀] pour sélectionnez [Slide Show].
3. Pressez sur [ENTER] pour lire.
4. Pressez sur [ENTER] à nouveau pour la lecture.
5. Pressez sur [MENU] pour quitter.

7.19 Je voudrais comparer des images (comparer les images en directes aux fichier des images stockées (PIP))

Cette fonction comparera et contrastera une image directe avec une image stockée.

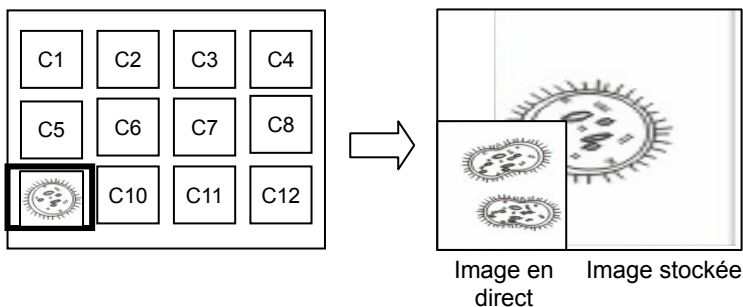

Télécommande :

1. Pressez sur [Playback] pour activer la lecture des vignettes d'image.
2. Pressez [▲], [▼], [◀], ou [▶] pour sélectionner les fichiers à comparer.
3. Pressez sur [PIP] pour exécuter la comparaison d'image.
4. Pressez [▲], [▼], [◀], ou [▶] pour déplacer l'image en direct.
5. Répétez les étapes 1 à 3 pour changer d'autres fichiers image.
6. Pressez sur [MENU] pour quitter.

7.20 Je voudrais réduire le bruit de l'image (Type de projecteur)

1. Cette fonction permet à la Caméra à documents d'éclaircir automatiquement le bruit de l'image. Le bruit est particulièrement évident quand la Caméra à documents est reliée à un projecteur DLP. Vous pouvez régler le projecteur DLP pour améliorer la qualité de l'image.
2. S'il y a un bruit spécial quand la sortie VGA est connectée, veuillez régler l'option DLP pour améliorer la qualité de l'image.

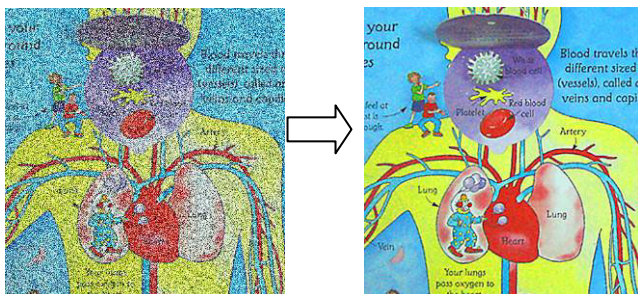

- 2.1. Pressez sur [MENU] sur la **télécommande** ou sur le **panneau de contrôle** pour activer le menu réglages.
- 2.2. Pressez [▲], [▼], [▶], ou [◀] pour sélectionner [Setting].
- 2.3. Pressez sur [ENTER] pour activer.
- 2.4. Pressez [▶] ou [◀] pour sélectionner [Control].
- 2.5. Presser sur [▼] pour sélectionner [Projector Type].
- 2.6. Pressez sur [▶] ou [◀] pour sélectionner [LCD/DLP].
- 2.7. Pressez sur [MENU] pour quitter.

7.21 Je voudrais continuer la configuration par défaut d'usine (Réglage Usine)

1. Pressez sur [MENU] sur la **télécommande** ou sur le **panneau de contrôle** pour activer le menu réglages.
2. Pressez [▲], [▼], [▶], ou [◀] pour sélectionnez [Setting].
3. Pressez sur [ENTER] pour activer.
4. Pressez sur [▶] ou [◀] pour sélectionner le menu [Advanced].
5. Pressez sur [▼] pour sélectionnez [Factory Reset].
6. Pressez sur [▶] ou [◀] pour sélectionnez [Yes].
7. Pressez sur [ENTER] Exécuter.

7.22 Je voudrais changer le démarrage d'image

<Note> Le démarrage de fichier image doit être inférieure à 5 Mo et au format JPEG.

<Note> Pour enregistrer le fichier, veuillez suivre les instructions ci-dessous :

Chemin du fichier : \DCIM\100MEDIA, par exemple : J:\DCIM\100MEDIA

Nom du fichier : 4 lettres + 4 chiffres, par exemple : LUMN0001.JPG

1. Pressez sur [MENU] sur la télécommande ou sur le panneau de contrôle pour activer le menu réglages.
2. Pressez [▲], [▼], [▶], ou [◀] pour sélectionnez [Setting].
3. Pressez sur [ENTER] pour activer.
4. Pressez sur [▶] ou [◀] pour sélectionnez [Advanced] menu.
5. Appuyez sur [▼] pour sélectionnez [Power On Image Setting].
6. Pressez sur [ENTER] pour activer.
7. Pressez [▲] ou [▼] pour sélectionnez [Power On Image Setting] et pressez [▶] ou [◀] pour sélectionnez [Default/Custom].
8. Pressez [▲] ou [▼] pour sélectionnez [Power On Logo Show time] et pressez [▶] ou [◀] pour régler l'heure.
9. Passez directement à l'étape 11 si vous avez sélectionné [Default] à l'étape 7.
10. Pressez [▲] ou [▼] pour [Power On Image Select] et pressez sur [ENTER] pour la lecture du fichier sélectionné.
11. Pressez [▼] pour [Exit] et pressez sur [ENTER] pour quitter.

7.23 Fonctions associées à l'ordinateur

Assurez vous que le câble USB est relié et les gestionnaires installés avant d'utiliser les fonctions liées à l'ordinateur. Référez vous au [Chapitre 4, Installation et Connexions](#) dans ce manuel de l'utilisateur.

7.23.1 Je voudrais insérer une photo dans MS-Paint

1. Cliquez sur [File/From Scanner or Camera] dans MS-Paint comme indiqué sur le schéma gauche inférieur.

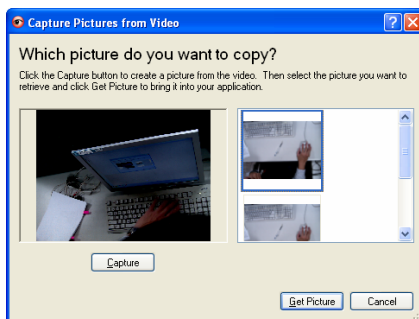
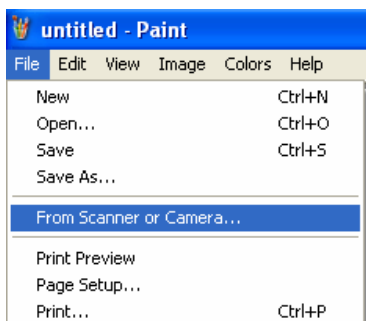

2. Complétez en cliquant sur [Get Picture] comme indiqué dans la figure en haut à droite.

<Remarque> Ne supporte que le Système d'opération de Windows XP.

7.23.2 Je voudrais insérer des photos dans Photoshop

1. Cliquez sur [File/Import/WIA-USB Video Device] dans *Photoshop*, comme indiqué dans la figure en bas à gauche.

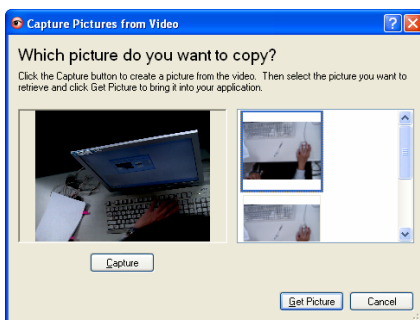
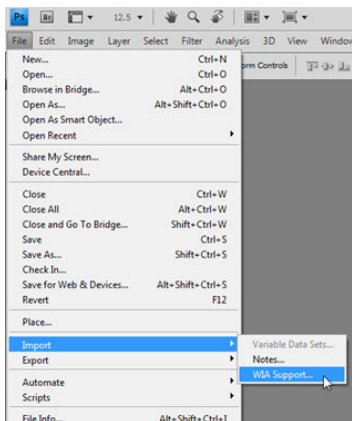

2. Complétez en cliquant sur [Capture] puis cliquer sur [Get Picture] comme indiqué dans la figure en haut à droite.

Chapitre 8 Se connecter au microscope

- 1 Monter les accessoires de l'adaptateur de microscope sur le microscope
<Note> **Veillez sélectionner un adaptateur approprié pour le microscope. L'adaptateur pour microscope est utilisable pour les ouvertures de Ø 28 mm, Ø 31 mm, Ø 33 mm, et Ø 34 mm.**
- 2 Connecter l'objectif du DC192 à l'adaptateur de microscope

Pour oculaires de Ø 33 mm ou Ø 34 mm, ne monter qu'un adaptateur de microscope (avec le plus grand diamètre).

Pour oculaires de Ø 28 mm ou Ø 31 mm, monter un adaptateur de microscope avec le plus grand diamètre ensemble avec un autre approprié.

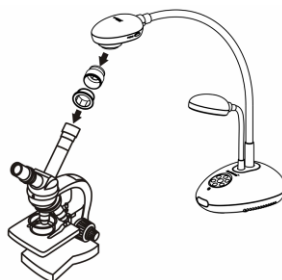

- 3 Sélectionnez le Mode microscope
 - 3.1. Lors de l'utilisation **du panneau de contrôle** ou **de la télécommande**
 - 3.1.1. Pressez sur [MENU] pour activer le menu paramétrage.
 - 3.1.2. Pressez [▲], [▼], [▶], ou [◀] pour sélectionnez [Image Mode].
 - 3.1.3. Pressez [▶] ou [◀] pour sélectionner le menu [Microscope].
 - 3.1.4. Pressez sur [MENU] pour quitter.
- 4 Si l'image n'est pas claire
 - 4.1. Veuillez ajuster la mise au point du microscope.
 - 4.2. Veuillez presser le bouton [FOCUS] de n'importe quel côté de l'objectif du DC192 pour exécuter la mise au point auto.
- 5 Zoom Numérique
 - 5.1. Pressez sur [MENU] pour activer le menu paramétrage.
 - 5.2. Pressez [▲], [▼], [▶], ou [◀] pour sélectionnez [Setting].
 - 5.3. Pressez [▶] ou [◀] pour sélectionnez [Control].
 - 5.4. Pressez sur [▼] pour sélectionnez [Digital Zoom].
 - 5.5. Pressez [▶] ou [◀] pour sélectionnez [On].
 - 5.6. Pressez sur [MENU] pour quitter.

Chapitre 9 Réglages d'interrupteur DIP

<Note> Vous devriez débrancher et rebrancher le cordon secteur, et puis remettre en marche le DC192 pour que toutes les configurations de l'interrupteur DIP entrent en vigueur.

9.1 Connecter à un projecteur ou à un moniteur

9.1.1 Sortie XGA (valeurs par défaut) :

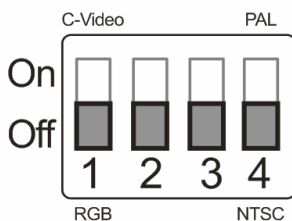

9.1.2 Sortie SXGA

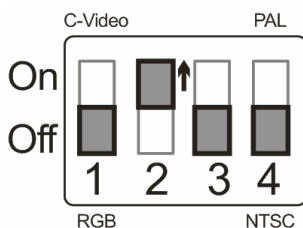

9.1.3 Sortie WXGA

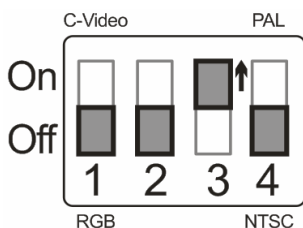

9.1.4 Sortie 1080P

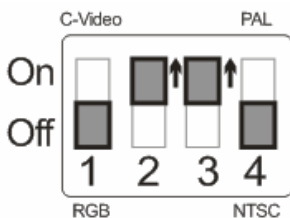

9.2 Connecter à une Télévision

9.2.1 NTSC : Etats-Unis, Taiwan, Panama, Phillipine, Canada, Chili, Japon, Corée et Mexique

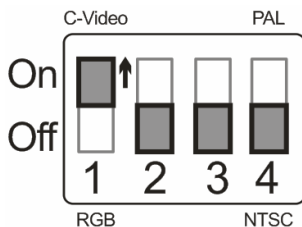

9.2.2 PAL : Pays/régions qui ne sont pas listés ci-dessus

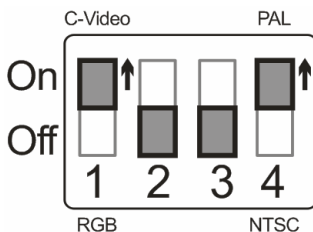

<Remarque> Une fois que C-VIDEO est activé, la SORTIE VGA n'est pas supportée.

Chapitre 10 Dépannage

Ce chapitre décrit les problèmes que vous pouvez rencontrer lors de l'utilisation de DC192. Si vous avez des questions, veuillez vous référer aux chapitres relatifs et suivre toutes les solutions suggérées. Si le problème continue, veuillez entrer en contact avec notre distributeur ou centre de service.

Numéro.	Problème	Solutions
1	Démarré sans signal de puissance	Vérifiez d'avoir connecté le cordon d'alimentation.
2	Il n'y a aucune sortie d'image de DC192	<ol style="list-style-type: none">1. Vérifiez l'alimentation.2. Vérifiez tous les branchements de câble. Référez-vous au Chapitre 4 Installation et Connexions dans ce manuel.3. Cocher [Source], se référer à 7.2 Je voudrais changer les sources d'image de Chapitre 7 Descriptions des Fonctions Principales.4. Vérifiez les réglages pour la source du projecteur. Veuillez vous référer au manuel de l'utilisateur du projecteur.5. Vérifiez si le commutateur DIP est correctement défini. Veuillez vous reporter au Chapitre 9 Réglages d'interrupteur DIP pour les paramètres associés.
3	Impossible d'effectuer la mise au point	Le document est probablement trop près. Pressez [ZOOM-] sur la télécommande ou panneau de contrôle . Ou augmentez la distance entre l'objectif et le document, puis pressez le bouton [FOCUS] dans le coin droit de l'objectif pour une mise au point automatique.
4	L'image est incomplète	Vérifiez les réglages de l'Image Auto de votre projecteur. Veuillez vous référer au manuel d'utilisation du projecteur ou vérifiez les configurations de l'INTERRUPTEUR DIP.
5	Caméra Document de Lumens™, Ladibug™ et d'autres applications ne peuvent pas être utilisés simultanément	La Caméra à Document de Lumens, Ladibug™ et d'autres applications ne peuvent être utilisées simultanément. Une seule application peut être exécutée à la fois. Veuillez fermer les applications en fonction et exécuter alors l'application à utiliser.
6	Quand le DC192 est allumé, la lumière auxiliaire ne s'allume pas	Veuillez vous assurer que le bras de la lampe est réglé sur [Off]. Pour le commutateur allumer ou éteindre du bras de la lampe, veuillez vous référer à 7.8 Je voudrais allumer/éteindre la lampe du chapitre 7 Descriptions des Fonctions Principales .
7	Échec du stockage des images ou de réaction du DC192	<ol style="list-style-type: none">1. Vérifier pour voir si les données stockées ont atteint la taille maximum du disque USB (priorité) ou de la mémoire interne.2. Veuillez vous assurer si la fonction de capture est réglée sur mode continu ou le temps de capture est réglé pour être long.

		<p>Pour le réglage relatif, veuillez vous référer à 7.11 Je voudrais saisir des images au Chapitre 7 Descriptions des Fonctions Principales.</p>
8	Les images de sorties du DC192 sont trop lumineuses, foncées ou vagues	<p>Appuyez sur le bouton [AUTO TUNE] pour ajuster automatiquement l'image pour avoir la meilleure performance de luminosité et de mise au point.</p>
9	Incapable d'enregistrer des images	<ol style="list-style-type: none"> Vérifier pour voir si les données stockées ont atteint la taille maximum du disque USB. La fonction d'enregistrement n'est pas supportée dans la mémoire interne. Veuillez vous assurer que le disque USB est inséré pour l'enregistrement de l'image.
10	Les étapes d'opération du manuel ne s'appliquent pas à la machine	<p>Les étapes d'opération du manuel peuvent ne pas s'appliquer à la machine due une amélioration des fonctions. Vérifier pour voir si la version de logiciels de votre machine est à jour.</p> <ol style="list-style-type: none"> 1 Veuillez vous rendre au site Web officiel de Lumens pour vérifier si la dernière version est disponible pour être mise à jour. www.MyLumens.com/goto.htm 2 Veuillez consulter ci-dessous les étapes pour vérifier la version de FW : <ol style="list-style-type: none"> 2.1 Pressez sur [MENU] sur la télécommande ou sur le panneau de contrôle pour activer le menu réglages. 2.2 Pressez [▲], [▼], [▶], ou [◀] pour sélectionnez [Setting]. 2.3 Pressez sur [ENTER] pour activer. 2.4 Pressez sur [▶] ou [◀] pour sélectionner le menu [Advanced]. 2.5 Voir [Firmware Version]. <p>Si vous n'êtes pas sûr si c'est la dernière version, veuillez consulter votre distributeur pour obtenir des conseils.</p> <p>http://www.MyLumens.com/en/Request_form.php</p>
11	Comment déverrouiller l'appareil verrouillé	<ol style="list-style-type: none"> 1. Pressez sur [MENU] sur la télécommande ou sur le panneau de contrôle pour activer le menu réglages. 2. Pressez [▲], [▼], [▶], ou [◀] pour sélectionnez [Setting]. 3. Pressez sur [ENTER] pour activer. 4. Pressez sur [▶] ou [◀] pour sélectionner le menu [Advanced]. 5. Pressez [▼] pour [Lock Down]. 6. Pressez [▶] ou [◀] pour sélectionner [Off] et annuler la fonction de saisie du mot de passe.
12	Les données dans la clé USB ne peuvent pas être lues	<ol style="list-style-type: none"> 1. Il est recommandé d'utiliser une clé USB avec une capacité de 4 Go ou plus (le système supporte jusqu'à 32 Go) 2. Veuillez vous assurer que le fichier a été enregistré dans le chemin spécifié : \DCIM\100MEDIA. (Ex : J : \DCIM\100MEDIA) 3. Veuillez vous assurer que le fichier a été nommé correctement, c'est à dire 4 lettres + 4 chiffres. (Ex : LUMN0001.JPG)