



Fax +1 305 430 9692

Copies of the I/B. Please reproduce them without any changes except under special instruction from Team International USA. The pages must be reproduced and folded in order to obtain a booklet A5 (+/- 148.5 mm width x 210 mm height). When folding, make sure you keep the good numbering when you turn the pages of the I/B. Don't change the page numbering. Keep the language integrity. **Print only what is inside the frame,**



KALORIK



**Digital kitchen scale with
volume measuring function**

**Bascula de cocina digital con
función de cálculo de volumen**

**Balance de cuisine digitale
avec fonction de mesure des
volumes**

USK EKS 39724
2 x 1.5V (AAA batteries)

www.KALORIK.com



Front cover page (first page)

Assembly page 1/28



Fax +1 305 430 9692

Copies of the I/B. Please reproduce them without any changes except under special instruction from Team International USA. The pages must be reproduced and folded in order to obtain a booklet A5 (+/- 148.5 mm width x 210 mm height). When folding, make sure you keep the good numbering when you turn the pages of the I/B. Don't change the page numbering. Keep the language integrity. **Print only what is inside the frame,**



(EN) OPERATING INSTRUCTIONS IMPORTANT SAFEGUARDS

Please read these instructions carefully before using the appliance.

Important: People (including children) who are not able to use the appliance in a safe way, due to their physical, sensorial or mental capacity or their lack of experience or knowledge, must never use the appliance except if they are supervised by a person responsible for their safety or if they previously received instructions concerning the safe use of the appliance.

Close supervision is necessary to prevent children from using the appliance as a toy.

- Never leave the appliance unsupervised when in use.
- From time to time check the appliance for damages. Never use the appliance if it shows any signs of damage. All repairs should be made by a qualified electrician.
- Only use the appliance for domestic purposes and in the way indicated in these instructions.
- Never immerse the appliance in water or any other liquid for any reason whatsoever.
- Before cleaning, always remove the batteries.
- If the batteries leak, remove them, clean the contacts of the appliance and wash your hands.
- If you do not use the appliance for a long time, remove the batteries so that they do not leak.

**SAVE THESE INSTRUCTIONS
HOUSEHOLD USE ONLY
NOT SUITABLE FOR TRADE**



Fax +1 305 430 9692

Copies of the I/B. Please reproduce them without any changes except under special instruction from Team International USA. The pages must be reproduced and folded in order to obtain a booklet A5 (+/- 148.5 mm width x 210 mm height). When folding, make sure you keep the good numbering when you turn the pages of the I/B. Don't change the page numbering. Keep the language integrity. **Print only what is inside the frame,**



CHARACTERISTICS OF YOUR SCALE

- Removable Stainless steel measuring bowl, hygienic and easy to clean
- Automatic switch-off
- Backlit LCD display
- Two weight unit systems: convertible g / lb. + oz. (1 ounce = 28.35 g)
- Maximum weight (for normal weighing) = 5000 g / 11 lb.
- Precision of the measurement = 1 g / 0.1 oz
- Automatic conversion of the weights into volumes (ml or US cups / Fl. Oz.; for common ingredients like flour, water, milk or Oil).
- Low battery indicator and overloading indicator

BEFORE THE FIRST USE

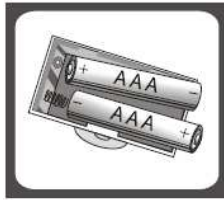

This appliance works with 2 batteries (1.5V, type AAA, not included). To install, remove the lid of the battery housing on the bottom part of the scale. Place the batteries, making sure to respect the polarity indicated in the battery compartment, and then put the lid back in place. You can now use your scale.

HOW TO INSTALL OR REMOVE THE BOWL

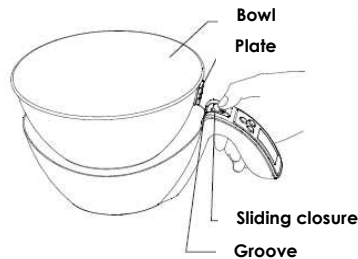

To remove:

- Using your thumb, slide the sliding closure towards the handle to release the bowl.
- Remove the stainless steel bowl with your other hand
- Release the sliding closure

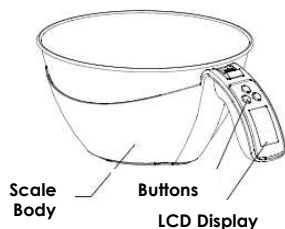

To install:

- Align the plate on the bowl with the handle
- Insert the plate on the bowl into the groove below the sliding closure.
- Press the bowl in place until you hear a click sound indicating the sliding closure is in place and the bowl is locked



Fax +1 305 430 9692

Copies of the I/B. Please reproduce them without any changes except under special instruction from Team International USA. The pages must be reproduced and folded in order to obtain a booklet A5 (+/- 148.5 mm width x 210 mm height). When folding, make sure you keep the good numbering when you turn the pages of the I/B. Don't change the page numbering. Keep the language integrity. **Print only what is inside the frame,**



FUNCTION BUTTONS

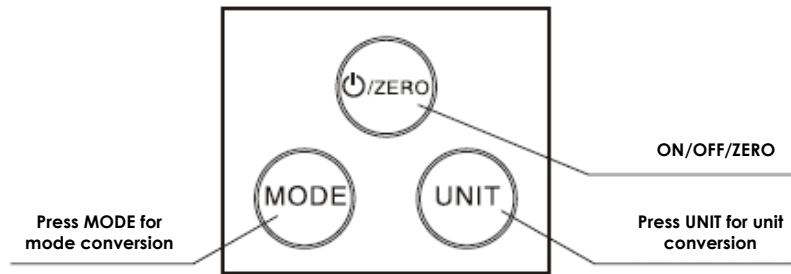

1. The On/Off-zero button is used to switch the scale on or off, and to reset the scale to 0.00 (Tare function).
2. The mode conversion button is used to switch mode: press in sequence to set the scale to Weighing mode / Water mode / Milk mode / Oil Mode / Flour mode and then again: Weighing mode

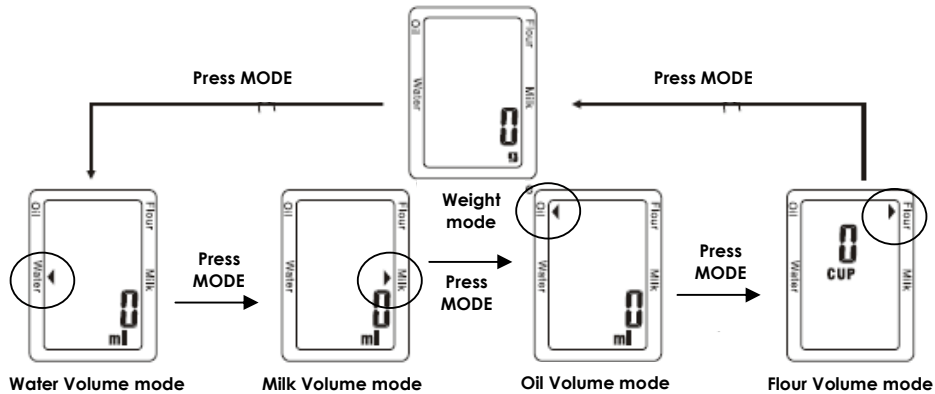

3. The Unit button is made to switch from
 - g to lb:oz in weighing mode

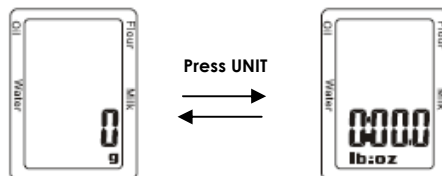



Fax +1 305 430 9692

Copies of the I/B. Please reproduce them without any changes except under special instruction from Team International USA. The pages must be reproduced and folded in order to obtain a booklet A5 (+/- 148.5 mm width x 210 mm height). When folding, make sure you keep the good numbering when you turn the pages of the I/B. Don't change the page numbering. Keep the language integrity. **Print only what is inside the frame,**



- Fl. Oz. or ml to US cups in the Water, Milk and Oil mode

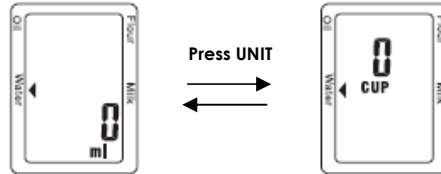

LCD DISPLAY

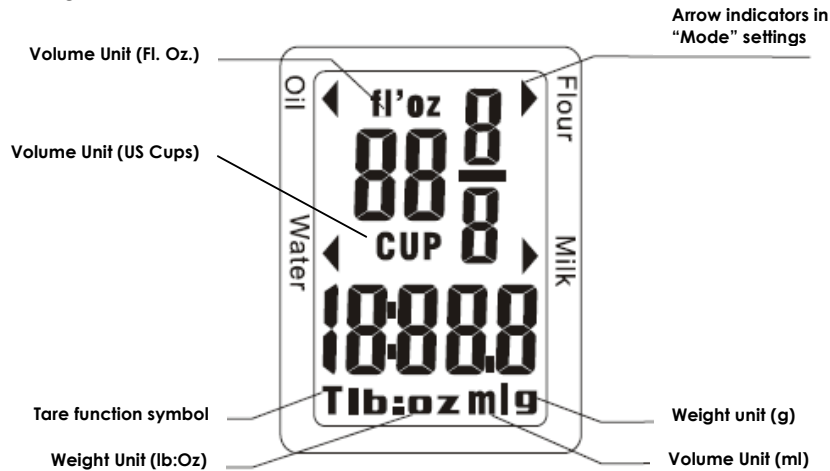

WEIGHT UNIT

Your scale allows you to use the metric measurement system (grams) OR the imperial system (lb.; ounce). Choose the measurement system at any time by pressing the "Unit" button (lb:oz ... g), depending on the measurement system you wish to use. This button is situated above the LCD display.

USE

Put the scale on an even and hard surface, for instance a table or countertop. Avoid soft surfaces.



Fax +1 305 430 9692

Copies of the I/B. Please reproduce them without any changes except under special instruction from Team International USA. The pages must be reproduced and folded in order to obtain a booklet A5 (+/- 148.5 mm width x 210 mm height). When folding, make sure you keep the good numbering when you turn the pages of the I/B. Don't change the page numbering. Keep the language integrity. **Print only what is inside the frame,**



WEIGHING

- 1) Place the stainless steel bowl (if used) in place on the scale, before turning on the scale.
- 2) Switch the scale on using the on/off switch situated on the top of the control panel. LCD screen will initialize.
- 3) The scale will turn on and the LCD display will show "0 g" or "0:0.0 lb:oz."
- 4) Put the object you want to weigh on the scale. The stabilized weight is displayed. In the imperial weighing mode, the weight is indicated in US pounds (lb.), US ounces (oz.) and tenth of ounces. (for example the weight display 2:3.2 means 2 lb., 3Oz. and 2/10 oz.).
- 5) Remove the object from the platform.
- 6) The scale turns off automatically after 30 seconds. You can also switch the scale off anytime by keeping the on/off switch pressed.
- 7) If the scale goes off automatically, press on the ON/ZERO button to switch on again.

THE TARE FUNCTION

The tare function is extremely useful to calculate the weight of ingredients

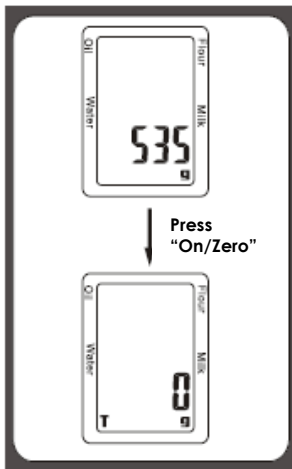

that cannot be put directly on the platform. For example flour, or liquids, which require a container before weighing, or for weighing ingredients that are added after the first weighing, without having to remove the initial product.

In order to use this function, proceed with the first weighing, let the weight stabilize, and then press the "On/Zero" button above the LCD display. The scale will reset, display a "T" at the lower left corner, and indicate now 0g or 0:00.0 lb:oz. Add the new ingredient to weigh. The weight indicated on the display is the weight of the ingredient added after the reset to zero!

Note: When you remove the container from the platform, the LCD display will show the weight as negative ("-" will appear on the left-hand side). To reset, press "On/Zero" again.



Fax +1 305 430 9692

Copies of the I/B. Please reproduce them without any changes except under special instruction from Team International USA. The pages must be reproduced and folded in order to obtain a booklet A5 (+/- 148.5 mm width x 210 mm height). When folding, make sure you keep the good numbering when you turn the pages of the I/B. Don't change the page numbering. Keep the language integrity. **Print only what is inside the frame,**



VOLUME MODE

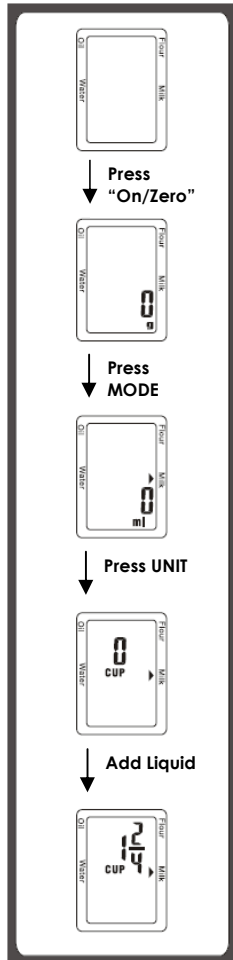

This measuring cup scale can convert the weight of the most common ingredients automatically into volume measurements (ml; Fl. Oz. or US cups).

For example, to measure milk in US cups, proceed as follows:

- Place the scale on a flat surface, with a container such as the stainless steel bowl supplied.
- Press On/Zero button to turn on the scale.
- Wait until "0" is displayed.
- Set the weighing system to metric or imperial using the UNIT button (if needed).
- Press the MODE button to select Water, Milk, Oil or Flour – an indication arrow shall appear in front of the ingredient selected.
- Press the UNIT button to display the volume in US Cups.
- The display shows now the volume of the ingredient selected, in US cups.
- Add the ingredient to measure.
- By pressing UNIT again, you can switch back to ml or Fl. Oz., depending on the weighing system initially selected.

ERROR INDICATION

If the display shows symbols randomly or if the scale doesn't turn off automatically, it means that your scale has a problem (wrong initialization or weighing error). Remove any object from the scale and wait for it to turn off. Make sure the steel bowl is well in place (if used). Then start again.

If the problem goes on, remove the batteries for 10 seconds, and then put them back in place.



Fax +1 305 430 9692

Copies of the I/B. Please reproduce them without any changes except under special instruction from Team International USA. The pages must be reproduced and folded in order to obtain a booklet A5 (+/- 148.5 mm width x 210 mm height). When folding, make sure you keep the good numbering when you turn the pages of the I/B. Don't change the page numbering. Keep the language integrity. **Print only what is inside the frame,**



WARNING INDICATORS

1. If the "Lo" symbol is displayed on the LCD screen, it means that the batteries of your scale are low and should be replaced soon. Please dispose of the old batteries in an environmentally friendly way.
2. If the "Err" symbol appears on the LCD screen, it means that the maximum weight accepted by your scale is exceeded, please remove the object from the scale in order not to damage your scale.

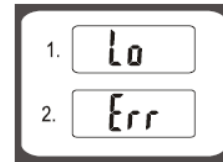

BATTERY

If your appliance does not work properly, it is probably because the batteries are dead. In that case, replace them with new ones of the same type (see paragraph "Before the first use"). Please dispose of the old batteries in an environmentally friendly way.

TIPS FOR USE AND MAINTENANCE

- Be careful when manipulating the scale because it is a precision device.
- Clean the outside parts only with a lightly damp cloth.
- All plastics parts shall be cleaned immediately after contact with fat, vinegar, spices or strongly flavored foods. Avoid contact with acid juices
- Never use abrasive products to clean your scale.
- Remove the bowl for cleaning. Ensure it is empty before removing. Clean the bowl in warm soapy water.
- NEVER USE THIS APPLIANCE NEAR WATER; NEVER IMMERSE THE SCALE ITSELF IN WATER OR ANY LIQUID WHATSOEVER.
- Keep the scale in a cool and dry place.
- Treat with care. Do not strike, shake or drop the scale

PROTECTION OF THE ENVIRONMENT

In order to preserve our environment and protect human health, the waste of electrical and electronic equipment should be disposed of in accordance with specific rules with the implication of both suppliers and users. For this reason, as indicated by the symbol  on the rating label or on the packaging, your appliance should not be disposed of as unsorted municipal waste. The user should bring it to a municipal collection point performing waste recovery by means of reuse, recycling or use for other applications in accordance with the directive.



Fax +1 305 430 9692

Copies of the I/B. Please reproduce them without any changes except under special instruction from Team International USA. The pages must be reproduced and folded in order to obtain a booklet A5 (+/- 148.5 mm width x 210 mm height). When folding, make sure you keep the good numbering when you turn the pages of the I/B. Don't change the page numbering. Keep the language integrity. **Print only what is inside the frame,**



WARRANTY

We suggest that you complete and return the enclosed Product Registration Card promptly to facilitate verification of the date of original purchase. However, return of the Product Registration Card is not a condition of these warranties. You can also fill out this warranty card online, at the following address: www.KALORIK.com

This KALORIK product is warranted in the U.S.A. for 1 year from the date of purchase against defects in material and workmanship. This warranty is not transferable. Keep the original sales receipt. Proof of purchase is required to obtain warranty performance.

During this period, if the KALORIK product, upon inspection by KALORIK, is proven defective, it will be repaired or replaced, at Kalorik's option, without charge to the customer. If a replacement product is sent, it will carry the remaining warranty of the original product.

This warranty does not apply to any defect arising from a buyer's or user's misuse of the product, negligence, failure to follow KALORIK instructions noted in the user's manual, use on current or voltage other than that stamped on the product, wear and tear, alteration or repair not authorized by KALORIK, or use for commercial purposes. There is no warranty for glass parts, glass containers, filter basket, blades and agitators, and accessories in general. There is also no warranty for parts lost by the user.

ANY WARRANTY OF MERCHANTABILITY OR FITNESS WITH RESPECT TO THIS PRODUCT IS ALSO LIMITED TO THE ONE YEAR LIMITED WARRANTY PERIOD.

Some states do not allow limitation on how long an implied warranty lasts or do not allow the exclusion of incidental or consequential damages, so the above limitations may not apply to you. This warranty gives you specific legal rights, and you may also have other rights which vary from state to state.



Fax +1 305 430 9692

Copies of the I/B. Please reproduce them without any changes except under special instruction from Team International USA. The pages must be reproduced and folded in order to obtain a booklet A5 (+/- 148.5 mm width x 210 mm height). When folding, make sure you keep the good numbering when you turn the pages of the I/B. Don't change the page numbering. Keep the language integrity. **Print only what is inside the frame,**



If the appliance should become defective within the warranty period and more than 30 days after date of purchase, do not return the appliance to the store: often, our Customer Service Representatives can help solve the problem without having the product serviced. If servicing is needed, a Representative can confirm whether the product is under warranty and direct you to the nearest service location.

If this is the case, bring the product, or send it, postage prepaid by the user (all Kalorik customers are responsible for the initial shipment back to the warranty center), along **with proof of purchase** and a **return authorization number** indicated on the outer package, given by our Customer Service Representatives. Send to the authorized KALORIK Service Center (please visit our website at www.KALORIK.com or call our Customer Service Department for the address of our authorized KALORIK Service Center). When sending the product, please include a letter explaining the nature of the claimed defect.

If you have additional questions, please call our Customer Service Department (please see below for complete contact information), Monday through Thursday from 9:00am - 5:00pm (EST) and Friday from 9:00am - 4:00pm (EST). Please note hours are subject to change.

If you would like to write, please send your letter to:

KALORIK Customer Service Department
Team International Group of America Inc.
1400 N.W 159th Street, Suite 102
Miami Gardens, FL 33169 USA

Or call:

Toll Free: +1 888-521-TEAM / +1 888-KALORIK

Only letters can be accepted at this address above. Shipments and packages that do not have a return authorization number will be refused.



Fax +1 305 430 9692

Copies of the I/B. Please reproduce them without any changes except under special instruction from Team International USA. The pages must be reproduced and folded in order to obtain a booklet A5 (+/- 148.5 mm width x 210 mm height). When folding, make sure you keep the good numbering when you turn the pages of the I/B. Don't change the page numbering. Keep the language integrity. **Print only what is inside the frame,**



(SP) MANUAL DE INSTRUCCIONES CONSEJOS DE SEGURIDAD

Lea detenidamente el modo de empleo antes de utilizar el aparato.

Importante: Las personas (incluidos niños) con incapacidades físicas, sensoriales o mentales, o sin experiencia o conocimiento nunca deben utilizar el aparato, salvo si están bajo la vigilancia de una persona responsable de su seguridad o si recibieron previamente instrucciones con respecto al uso seguro del aparato.

Es necesario vigilar a los niños para que no jueguen con el aparato.

- No deje nunca su aparato sin vigilancia cuando esté en marcha.
- Compruebe de vez en cuando que el aparato no esté dañado. Nunca utilice el aparato si está dañado. Todas las reparaciones deben ser hechas por un servicio técnico cualificado recomendado por el distribuidor.
- Utilice el aparato solamente para usos domésticos y de la manera indicada en este manual de instrucciones.
- No sumerja nunca el aparato en el agua o en cualquier otro líquido por ninguna razón.
- Antes de limpiar el aparato, quite siempre la pila.
- Si la pila gotea, quítela, limpie los contactos del aparato y lávese las manos.
- Si no va a utilizar el aparato durante un largo periodo de tiempo, quite la pila para que no gotee.

**GUARDE ESTAS INSTRUCCIONES
SOLAMENTE PARA USO DOMESTICO
NO APTO PARA EL COMERCIO**



Fax +1 305 430 9692

Copies of the I/B. Please reproduce them without any changes except under special instruction from Team International USA. The pages must be reproduced and folded in order to obtain a booklet A5 (+/- 148.5 mm width x 210 mm height). When folding, make sure you keep the good numbering when you turn the pages of the I/B. Don't change the page numbering. Keep the language integrity. **Print only what is inside the frame,**



CARACTERÍSTICAS DE SU BALANZA

- Bol de acero inoxidable extraíble, higiénico y de fácil limpieza.
- Parada automática
- Pantalla LCD retro-iluminada
- 2 sistemas de unidad de peso: g/lb. + oz. (1 onza = 28.35 g) convertibles
- Peso máximo (para peso normal) = 5000 g / 11 lb
- Precisión de la medida = 1 g / 0.1 oz
- Conversión automática de los pesos en volumen (ml o tazas americanas / Fl. Oz.) para ingredientes comunes como: harina, agua, leche o aceite.
- Avisador de batería escasa y indicación de sobrecarga

PRIMERA PUESTA EN MARCHA

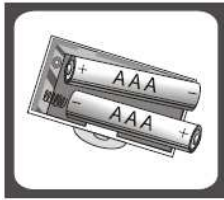

Este aparato funciona con 2 pilas de 1.5V de tipo AAA (no incluidas).

Para instalarlas, quite la tapa de emplazamiento de las pilas ubicada en la parte inferior de la balanza. Introduzca las pilas, asegurándose de respetar la polaridad indicada en el compartimento de las baterías; luego ponga la tapa. Ahora se puede utilizar su balanza.

COMO INSTALAR O QUITAR EL CUENCO

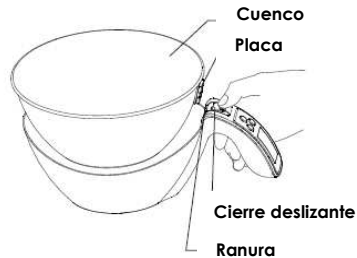

Como quitarlo:

- Usando el pulgar, deslice el cierre corredero hacia el mango para liberar el recipiente.
- Suelte el cierre

Como instalar:

- Alinear la placa del cuenco, con el mango
- Coloque la placa del cuenco en la ranura debajo del cierre deslizable.
- presione el cuenco en su lugar, hasta que escuche un sonido de clic, que indica que el cierre deslizable está en su lugar y el cuenco está bloqueado.

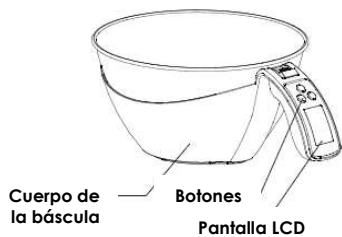



FUNCION DE LOS BOTONES

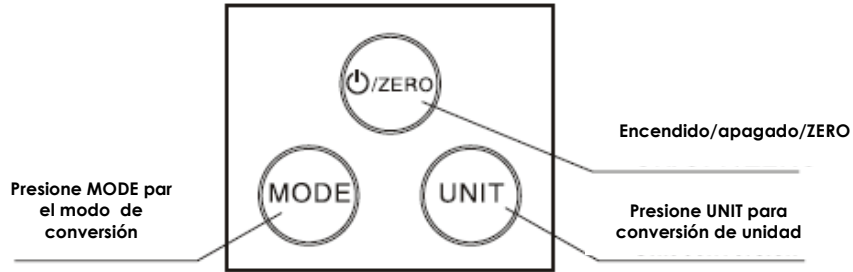

1. El botón On/Off-Zero es para encender o apagar el aparato y restablecer la balanza a 0.00 (función de tara).
2. El botón de modo de conversión se utiliza para cambiar el modo: pulse en secuencias para establecer el modo en la báscula: modo peso, modo volumen de agua, modo volumen de leche, modo volumen de aceite, modo volumen de harina...

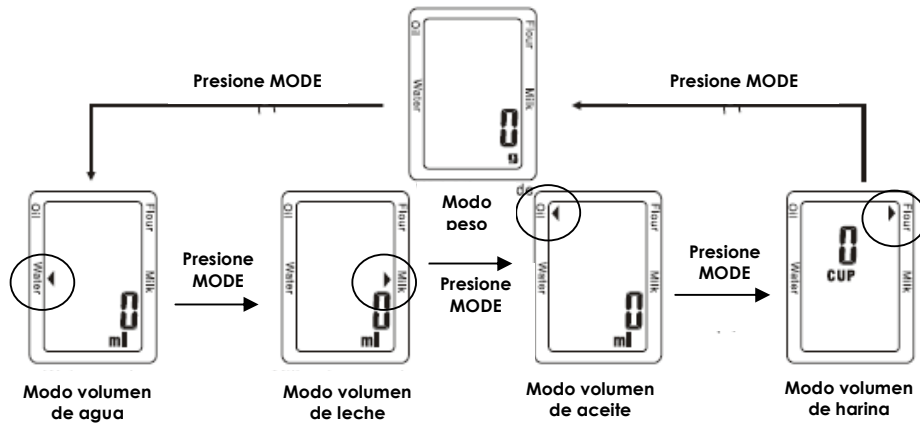

3. El botón de la unidad se utiliza para cambiar:

- de gr a lb:oz en el modo de ponderación

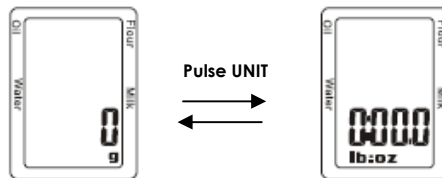



Fax +1 305 430 9692

Copies of the I/B. Please reproduce them without any changes except under special instruction from Team International USA. The pages must be reproduced and folded in order to obtain a booklet A5 (+/- 148.5 mm width x 210 mm height). When folding, make sure you keep the good numbering when you turn the pages of the I/B. Don't change the page numbering. Keep the language integrity. **Print only what is inside the frame,**



- de Fl. Oz. o ml a tazas americanas de agua, leche y aceite

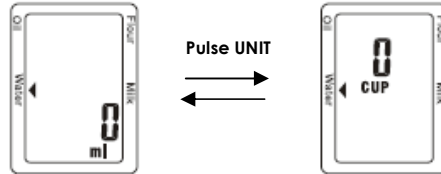

PANTALLA LCD

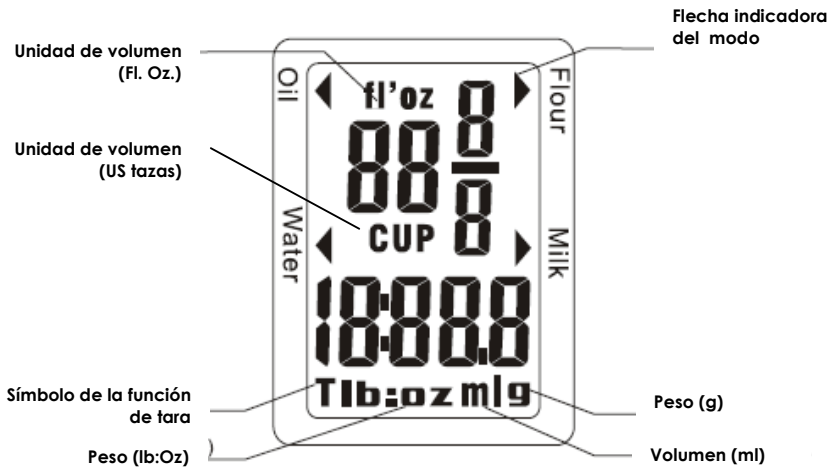

UNIDAD DE PESO

Su balanza le permite utilizar el sistema de medida métrica (gramos), imperial (lb., onzas). Elija el sistema de medida en cualquier momento, poniendo el botón "UNIT" (lb:oz...g) en función de la medida que desee utilizar. El botón de cambio se encuentra situado sobre la pantalla LCD.

FUNCIONAMIENTO

Coloque la balanza en una superficie dura y estable, por ejemplo una mesa. Evite las superficies más blandas.

PESO

- 1) Coloque el cuenco de acero inoxidable (si no esta en su sitio) en su lugar antes de encender la balanza.



Fax +1 305 430 9692

Copies of the I/B. Please reproduce them without any changes except under special instruction from Team International USA. The pages must be reproduced and folded in order to obtain a booklet A5 (+/- 148.5 mm width x 210 mm height). When folding, make sure you keep the good numbering when you turn the pages of the I/B. Don't change the page numbering. Keep the language integrity. **Print only what is inside the frame,**



- 2) Encienda la báscula pulsando el interruptor "On/Off" situado en la parte superior del panel de control. La pantalla LCD se enciende.
- 3) La balanza se encenderá y en la pantalla LCD aparecerá "0 g" o "0:0.0 oz".
- 4) Ponga el objeto que usted quiera pesar en el cuenco. El peso se indica una vez estabilizado. En el modo de ponderación imperial, el peso es indicado en US libras (lb), US onzas (oz) y la décima parte de onzas. (ex la indicación de peso 2:3.2 quiere decir 2 lb., 3Oz y 2/10 oz.).
- 5) Quite el objeto de la balanza.
- 8) La balanza se apaga automáticamente después de 30 segundos. Usted también puede apagar la balanza en cualquier momento usando el interruptor "On/Off" (presione hasta que se apague)
- 9) Si la balanza se apaga automáticamente, pulse en la superficie táctil ON/ZERO para encender de nuevo.

LA FUNCION DE TARA

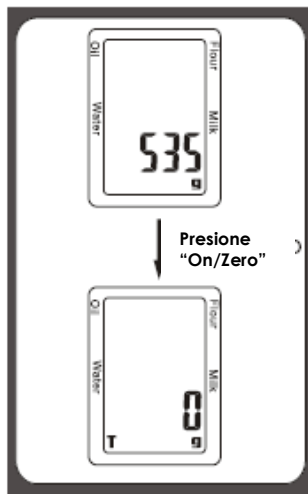

La función de tara es de gran utilidad para calcular el peso de los ingredientes que no se pueden poner directamente en la plataforma. Por ejemplo la harina, o líquidos, que requieren un recipiente antes de pesarlos, o para el peso de ingredientes que se añaden tras el primer peso, sin tener que quitar el producto inicial

Para utilizar esta función, realice la primera pesada, deje estabilizar el peso, y presione el botón "ON/ZERO". La escala se enciende e indica 0g o 0:0.0 lb:oz., y una "T" aparece en el bajo del lado izquierdo de la pantalla LCD. Añadir el ingrediente que quiere pesar. El peso indicado en la pantalla es el peso del ingrediente añadido después de haber lo puesto a 0!

Nota: Cuando usted quite el recipiente de la plataforma, la pantalla LCD mostrará el peso de los objetos en negativo ("- " aparecerá en la parte izquierda). Para recomponerlo, pulse "ON/ZERO" de nuevo.

MODO DE VOLUMEN

Esta bascule tipo taza, puede convertir el peso de los ingredientes mas comunes automáticamente en volúmenes (ml; Fl. Oz. o US cups).



Fax +1 305 430 9692

Copies of the I/B. Please reproduce them without any changes except under special instruction from Team International USA. The pages must be reproduced and folded in order to obtain a booklet A5 (+/- 148.5 mm width x 210 mm height). When folding, make sure you keep the good numbering when you turn the pages of the I/B. Don't change the page numbering. Keep the language integrity. **Print only what is inside the frame,**

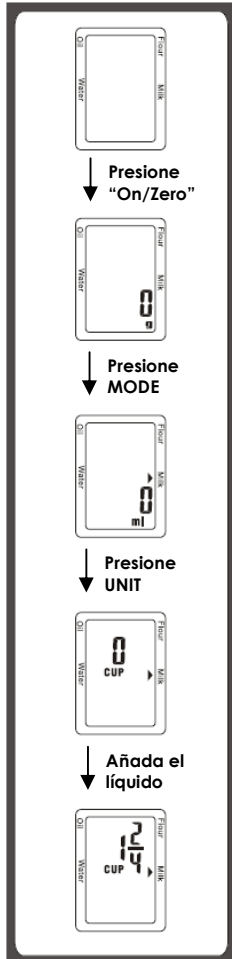

Por ejemplo, para medir líquidos como agua, leche, aceite o incluso harina en US tazas, proceda de la forma siguiente:

- Coloque la bascule en una superficie plana, y coloque en su sitio el cuenco de acero inoxidable suministrado.
- Presione el botón On/Zero par encender la bascula.
- Espere hasta que aparezca "0" en la pantalla.
- Programe el peso en el sistema métrico o imperial usando el botón UNIT (si necesario).
- Pulse el botón MODE para seleccionar agua, leche, aceite o harina una flecha de indicación aparecerá en el frente del ingrediente seleccionado.
- Presione el botón UNIT para visualizar el volumen en US tazas en la pantalla.
- La pantalla muestra el volumen del ingrediente seleccionado en US tazas.
- Añada el ingrediente a medir.
- Pulsando el botón UNIT de Nuevo, puede volver a las medidas de ml o de Fl. Oz., dependiendo del sistema de ponderación seleccionado inicialmente.

INDICACIÓN DE ERROR

Si en la pantalla aparecen cifras al azar o si la balanza no se apaga automáticamente, eso significa que su balanza tiene un problema (inicialización incorrecta o error de peso).

Baje cualquier objeto que hay puesto en la balanza y espere hasta que se apague. Compruebe que el cuenco de acero inoxidable esta bien colocado. Después puede probar de nuevo.

Si el problema sigue, quite las pilas durante 10 segundos y colóquenles de nuevo.



Fax +1 305 430 9692

Copies of the I/B. Please reproduce them without any changes except under special instruction from Team International USA. The pages must be reproduced and folded in order to obtain a booklet A5 (+/- 148.5 mm width x 210 mm height). When folding, make sure you keep the good numbering when you turn the pages of the I/B. Don't change the page numbering. Keep the language integrity. **Print only what is inside the frame,**



INDICADORES DE ADVERTENCIA

1. Si el símbolo "LO" aparece en la pantalla de LCD, significa que la batería de su balanza está baja y debería ser remplazada pronto. Por favor para deshacerse de las baterías usadas deposítelas en un contenedor propio para este propósito.
2. Si el símbolo "EEEE" aparece en la pantalla LCD, significa que se excede el peso máximo aceptado por su balanza. Por favor, retire el objeto de la báscula con el fin de no dañarla.

PILA

Si su aparato no funciona correctamente, eso significa probablemente que las pilas estas descargadas. En este caso, replácelas por pilas de tipo idéntico. (Véase el párrafo "Primera puesta en marcha"). Les rogamos eliminen las pilas usadas de manera ecológica.

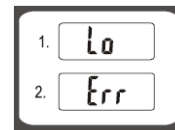

CONSEJOS DE USO Y DE MANTENIMIENTO

- Trate la balanza con cautela porque es un instrumento de precisión.
- Limpie el exterior únicamente con un pañuelo seco ligeramente húmedo.
- Nunca limpie su aparato con productos abrasivos.
- NUNCA UTILICE ESE APÂRATO CERCA DEL AGUA. No sumerja nunca el aparato en el agua o en cualquier otro líquido.
- Conserve la balanza en un lugar fresco y seco.
- Siempre conserve su balanza en posición horizontal.
- No se puede comprometer ninguna responsabilidad por deterioraciones debidas a un uso inapropiado o no conforme con el modo de empleo. La garantía vuelve caduca si el aparato ha sido abierto o dañado.

PROTECCIÓN DEL MEDIO AMBIENTE

Para poder preservar nuestro medio ambiente y proteger la salud humana, los residuos eléctricos y equipos electrónicos deberían ser destruidos de acuerdo con unas normas específicas con la implicación de ambos

proveedores y consumidores. Por esta razón, como indica el símbolo  en la placa de datos técnicos, su aparato no debería ser tirado en un contenedor municipal sino que debería ser devuelto a la tienda, o dejado en un punto de recolección para ser reciclado o usado para otras aplicaciones conforme a la directiva



Fax +1 305 430 9692

Copies of the I/B. Please reproduce them without any changes except under special instruction from Team International USA. The pages must be reproduced and folded in order to obtain a booklet A5 (+/- 148.5 mm width x 210 mm height). When folding, make sure you keep the good numbering when you turn the pages of the I/B. Don't change the page numbering. Keep the language integrity. **Print only what is inside the frame,**



GARANTÍA

Le sugerimos rellenen y nos envíen rápidamente la Tarjeta de Registro de Producto adjunta para facilitar la verificación de la fecha de compra. Por lo tanto, la devolución de esa Tarjeta de Registro de Producto no es una condición imprescindible para la aplicación de esa garantía. Puede también rellenar dicha tarjeta de garantía en línea en la dirección siguiente: www.KALORIK.com

A partir de la fecha de compra, este producto KALORIK está garantizado un año contra los defectos materiales y de fabricación, en los Estados Unidos. Esta garantía no es transferible. Conserve la prueba de compra original. Se exige una prueba de compra para obtener la aplicación de la garantía.

Durante este período, si el producto KALORIK después de una inspección por parte de KALORIK, se manifiesta defectuoso, será reparado o reemplazado, según lo que decida KALORIK, sin gastos para el consumidor. Si se envía un producto de reemplazo, se aplicará la garantía que queda del producto original.

Esta garantía no se aplica a los defectos causados por una mala utilización por parte del comprador o del usuario, o una negligencia al no respeto del manual de instrucciones KALORIK, o una utilización en un circuito eléctrico cuyo voltaje es diferente al que figura en el producto, o un desgaste normal, o modificaciones o reparaciones no autorizadas por KALORIK, o por un uso con fines comerciales. No existe garantía por las partes de cristal, jarras de cristal, filtros, cestos, cuchillas y accesorios en general. No existe tampoco garantía por las piezas perdidas por el usuario.

Toda garantía de valor comercial o de adaptabilidad a este producto está limitada a un año también.

Algunos estados no ponen límites a la duración de la garantía tácita o no autorizan la exclusión de daños y perjuicios accesorios o indirectos, por lo que puede que las restricciones anteriormente mencionadas no le sean aplicables a Usted. Esta garantía le otorga derechos legales particulares, pero usted puede tener también otros



Fax +1 305 430 9692

Copies of the I/B. Please reproduce them without any changes except under special instruction from Team International USA. The pages must be reproduced and folded in order to obtain a booklet A5 (+/- 148.5 mm width x 210 mm height). When folding, make sure you keep the good numbering when you turn the pages of the I/B. Don't change the page numbering. Keep the language integrity. **Print only what is inside the frame,**



derechos que varían de un estado a otro y algunos derechos pueden variar de un estado a otro.

Si el aparato tuviera un defecto durante el periodo de garantía y / o más de 30 días después de que se compró, no devuelva el aparato en la tienda donde le compró: a menudo, nuestro Servicio al Consumidor puede ayudar a resolver el problema sin que el producto tenga que ser reparado. Si hace falta una reparación, uno de nuestros representantes puede confirmar si el producto está bajo garantía y dirigirle al servicio post-venta más próximo.

Si fuera el caso, traiga el producto (o envíelo, correctamente franqueado) con la **prueba de compra** que mencione **el número de autorización de devolución** indicado por nuestro Servicio al Consumidor, al servicio post-venta KALORIK más próximo. (Visite nuestra web www.KALORIK.com o llame al Servicio al Consumidor para obtener la dirección del Servicio post-venta KALORIK exclusivo más próximo).

Si envía el producto, le rogamos añadan una carta explicando la naturaleza del defecto.

Si tiene preguntas adicionales, por favor llame al Servicio al Consumidor (véase abajo para los datos completos), de lunes a jueves, de las 9:00 a las 17:00 (EST), y el viernes de las 9:00 a las 16:00 (EST). Note que las horas pueden ser modificadas.

Si quiere escribirnos, puede hacerlo a la dirección siguiente:

KALORIK Servicio al Consumidor

Team International Group of America Inc.
1400 N.W 159th Street, Suite 102
Miami Gardens, FL 33169 USA

O llame gratuitamente (U.S.A.) al +1 888-521-TEAM / +1 888-KALORIK

Las cartas se aceptan solamente en la dirección anteriormente mencionada. Los envíos y paquetes que no tengan número de autorización de devolución serán rechazados.



Fax +1 305 430 9692

Copies of the I/B. Please reproduce them without any changes except under special instruction from Team International USA. The pages must be reproduced and folded in order to obtain a booklet A5 (+/- 148.5 mm width x 210 mm height). When folding, make sure you keep the good numbering when you turn the pages of the I/B. Don't change the page numbering. Keep the language integrity. **Print only what is inside the frame,**



(FR) MODE D'EMPLOI

POUR VOTRE SECURITE

Lisez attentivement cette notice avant toute utilisation.

Important : *Votre appareil n'est pas prévu pour être utilisé par des personnes (y compris les enfants) dont les capacités physiques, sensorielles ou mentales sont réduites, ou des personnes dénuées d'expérience ou de connaissance, sauf si elles ont pu bénéficier, par l'intermédiaire d'une personne responsable de leur sécurité, d'une surveillance ou d'instructions préalables concernant son utilisation en toute sécurité.*

Il convient de surveiller les enfants pour s'assurer qu'ils ne jouent pas avec l'appareil.

- Ne laissez jamais votre appareil sans surveillance lorsque celui-ci est en fonctionnement ou sous tension.
- Vérifiez régulièrement l'état de votre appareil et s'il est endommagé de quelque façon que ce soit, faites le vérifier et réparer par un service ou électricien qualifié.
- Utilisez l'appareil uniquement pour des usages domestiques et de la manière indiquée dans la notice.
- Ne plongez jamais l'appareil dans l'eau ou dans tout autre liquide ni pour son nettoyage ni pour toute autre raison.
- Retirez la pile avant de nettoyer l'appareil
- Si la pile fuit, retirez-la, nettoyez les contacts de votre appareil puis lavez-vous les mains.
- En cas d'arrêt prolongé, retirez la pile pour éviter qu'elle ne fuie.

**GARDEZ CES INSTRUCTIONS
USAGE DOMESTIQUE UNIQUEMENT**

**NE PAS UTILISER A DES FINS
COMMERCIALES**



Fax +1 305 430 9692

Copies of the I/B. Please reproduce them without any changes except under special instruction from Team International USA. The pages must be reproduced and folded in order to obtain a booklet A5 (+/- 148.5 mm width x 210 mm height). When folding, make sure you keep the good numbering when you turn the pages of the I/B. Don't change the page numbering. Keep the language integrity. **Print only what is inside the frame,**



CARACTÉRISTIQUES DE VOTRE BALANCE

- Bol amovible en acier inoxydable, hygiénique et facile à laver.
- Arrêt automatique.
- Ecran à cristaux liquides rétroéclairé.
- 2 unités de masse : g ; lb. + Oz. (Etats-Unis).
- Pesée Maximale = 5000g / 11 lb.
- Précision de la mesure = 1g/0.1 Oz.
- Conversion automatique des poids en volumes (ml ou US cups / Fl. Oz.) pour les ingrédients les plus courants (Eau, Lait, Huile ou Farine)
- Avertisseur de batterie faible et indication de surcharge.

PREMIERE MISE EN MARCHÉ

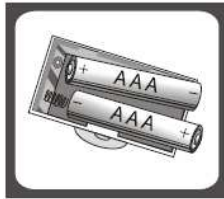

Cet appareil fonctionne avec 2 piles de 1.5V, de type AAA (non fournies). Pour installer les batteries, ouvrez le couvercle du logement des piles situé au-dessous de la balance. Introduisez les piles en respectant les polarités indiquées dans le compartiment, puis refermez le couvercle. Vous pouvez maintenant utiliser votre balance.

COMMENT RETIRER OU INSTALLER LE BOL

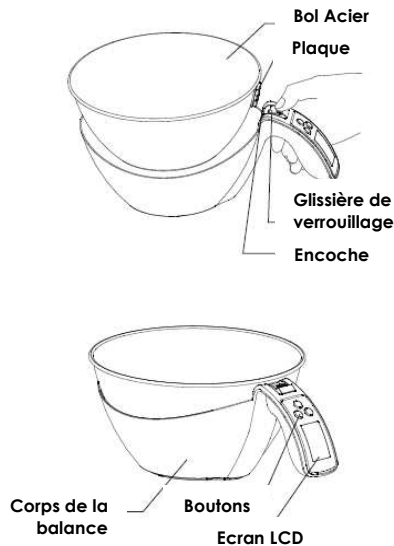

Pour le retirer:

- Avec votre pouce, tirez la glissière de verrouillage vers la poignée pour libérer le bol.
- Retirez le bol en acier avec votre autre main.
- Relâchez la glissière.

Pour le mettre en place:

- Alignez la plaque sur le côté du bol avec la poignée.
- Insérez la plaque dans l'encoche située sous la glissière.
- Appuyez sur le bol pour l'enclencher, jusqu'à entendre un click signifiant que la glissière verrouille bien le bol en place.



BOUTONS DE FONCTION

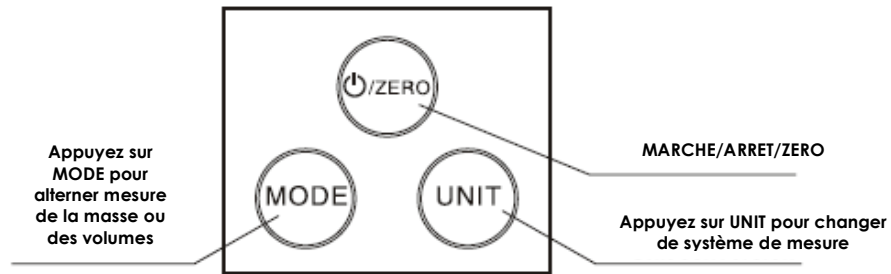

1. Le bouton ON/ZERO est utilisé pour allumer ou éteindre la balance, et pour la réinitialiser (Fonction TARE).
2. Le bouton MODE est utilisé pour changer de mode: appuyez en séquence pour utiliser le mode Pesée / Eau (Water) / Lait (Milk) / Huile (Oil) et Farine (Flour) / Pesée ...

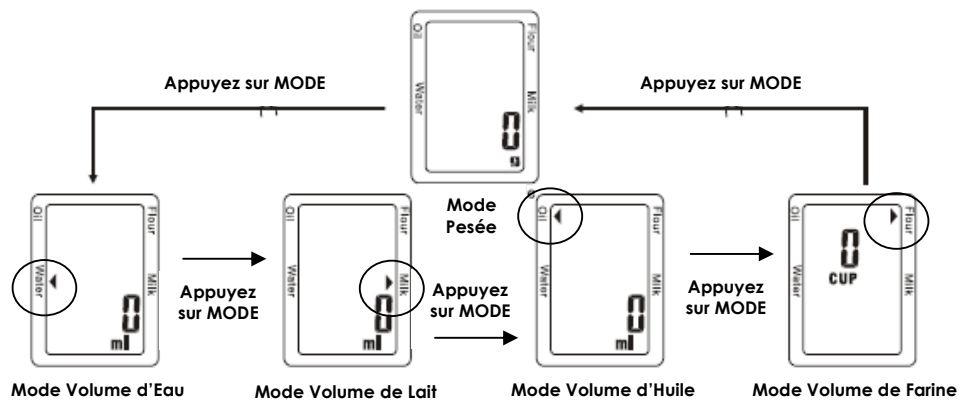

3. Le bouton UNIT est utilisé pour changer d'unité de mesure
 - De g vers lb:oz en mode pesée





Fax +1 305 430 9692

Copies of the I/B. Please reproduce them without any changes except under special instruction from Team International USA. The pages must be reproduced and folded in order to obtain a booklet A5 (+/- 148.5 mm width x 210 mm height). When folding, make sure you keep the good numbering when you turn the pages of the I/B. Don't change the page numbering. Keep the language integrity. **Print only what is inside the frame,**



- De Fl. Oz. ou ml vers US cups dans le mode Eau, Lait, ou Huile



AFFICHEUR A CRISTAUX LIQUIDES

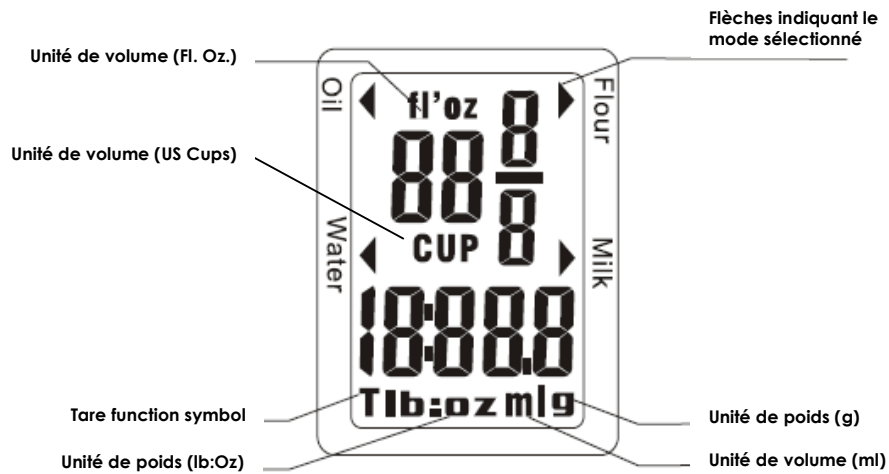

UNITE DE POIDS

Votre balance vous permet d'utiliser le système de mesure métrique (grammes) ou Imperial (livres; onces). Choisissez le système de mesure, en pressant à tout moment le bouton « Unit ». L'afficheur indique « g » puis « lb:oz » en fonction de l'unité de mesure que vous désirez utiliser.

FONCTIONNEMENT

Placez la balance sur une surface dure et plane. Évitez les tapis/Moquettes ou surfaces molles.



Fax +1 305 430 9692

Copies of the I/B. Please reproduce them without any changes except under special instruction from Team International USA. The pages must be reproduced and folded in order to obtain a booklet A5 (+/- 148.5 mm width x 210 mm height). When folding, make sure you keep the good numbering when you turn the pages of the I/B. Don't change the page numbering. Keep the language integrity. **Print only what is inside the frame,**



PESAGE

- 1) Insérez le bol en acier (si utilisé) dans la balance, avant de mettre la balance en marche.
- 2) Allumez la balance en appuyant sur le bouton « ON/ZERO » situé en haut du panneau de contrôle. La balance s'initialise.
- 3) L'écran à cristaux liquides indique « 0g » ou « 0:0.0 oz. »
- 4) Posez l'objet à peser sur la balance ou dans le bol. Le poids stabilisé s'affiche. Si vous utilisez le système impérial, la masse est indiquée en Livres US, Onces US et dixième d'onces. Par exemple si l'afficheur indique 2 :3.2, cela signifie une pesée de 2 livres, 3 onces et 2/10 d'once.
- 5) Retirez l'objet de la plateforme.
- 6) La balance s'éteint automatiquement après 30 secondes. Vous pouvez aussi l'éteindre manuellement en utilisant le bouton « ON/ZERO » (maintenez le bouton appuyé jusqu'à l'arrêt)
- 7) Si la balance s'éteint automatiquement, appuyez sur « ON/ZERO » pour l'allumer de nouveau.

LA FONCTION TARE

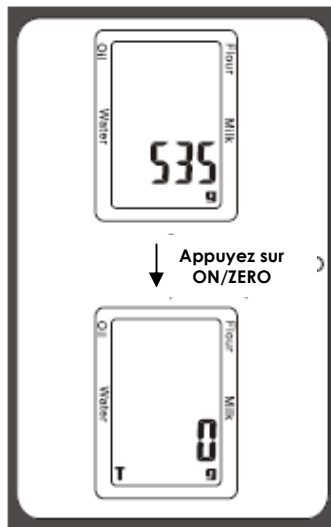

La fonction tare est très utile pour peser des ingrédients qui ne peuvent pas être posés directement sur la plateforme. Comme par exemple des liquides, ou des poudres, qui ont besoin d'être mis dans un récipient avant la pesée; ou bien pour peser des ingrédients qui sont ajoutés après une première pesée, sans avoir à retirer le contenu de la première pesée de la balance.

Pour utiliser cette fonction, effectuez une première pesée, et une fois faite, appuyez sur « ON/ZERO ». La balance affiche 0g ou 0:0.0 lb :oz, et un symbole « T » s'affiche dans le coin inférieur gauche de l'écran. Ajouter alors le nouvel ingrédient à peser. Le poids indiqué par la balance est le poids du nouvel ingrédient uniquement!

Note : si vous retirez le récipient de la balance, la balance affichera un poids négatif (le signe " - " apparaît devant le poids à gauche). Pour remettre à zéro, appuyez de nouveau sur « ON/ZERO ».



Fax +1 305 430 9692

Copies of the I/B. Please reproduce them without any changes except under special instruction from Team International USA. The pages must be reproduced and folded in order to obtain a booklet A5 (+/- 148.5 mm width x 210 mm height). When folding, make sure you keep the good numbering when you turn the pages of the I/B. Don't change the page numbering. Keep the language integrity. **Print only what is inside the frame,**



MESURE DES VOLUMES

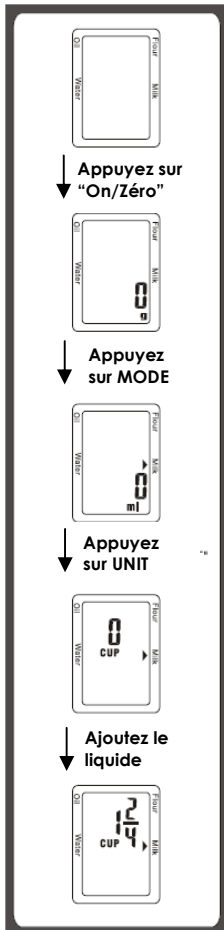

Cette balance a la particularité unique de pouvoir convertir le poids des ingrédients les plus courants en unités de volume (comme des "US cups", ml ou Fl. Oz.)

Par exemple, pour mesurer le volume d'une pesée d'eau, de lait, d'huile, ou même de farine, procédez comme suit :

- Placez la balance sur une surface plane et dure, avec un récipient tel que le bol en acier fourni.
- Appuyez sur ON/ZERO pour allumer la balance.
- Attendez que "0" s'affiche.
- Sélectionnez le système de pesage (métrique ou impérial) en utilisant le bouton UNIT (si nécessaire).
- Appuyez sur le bouton MODE pour sélectionner le type d'ingrédient à peser: Eau (Water), Lait (Milk), Huile (Oil) ou Farine (Flour) – un indicateur en forme de flèche apparait à côté du type d'ingrédient sélectionné.
- Appuyez sur le bouton UNIT pour afficher le volume en US cups. Vous affichez alors le volume de l'ingrédient sélectionné.
- Ajoutez l'ingrédient à mesurer.
- En ré-appuyant sur UNIT, vous pouvez afficher la pesée de nouveau en ml ou Fl. oz. , selon l'unité choisie au départ.

INDICATION D'ERREURS

Si des symboles apparaissent de façon inexplicable sur l'écran LCD, cela signifie que votre balance a eu un problème (Initialisation incorrecte ou erreur de pesée).

Veillez retirer tout objet ou ingrédient de votre balance et attendre qu'elle s'éteigne. Vérifiez que le bol (si utilisé) est bien en place. Essayez de nouveau.

Si le problème persiste, retirez les piles, et remettez les en place après 10 secondes.



Fax +1 305 430 9692

Copies of the I/B. Please reproduce them without any changes except under special instruction from Team International USA. The pages must be reproduced and folded in order to obtain a booklet A5 (+/- 148.5 mm width x 210 mm height). When folding, make sure you keep the good numbering when you turn the pages of the I/B. Don't change the page numbering. Keep the language integrity. **Print only what is inside the frame,**



MESSAGES D'ERREUR

1. Si le symbole « Lo » apparaît sur l'écran LCD, cela signifie que les piles de votre balance sont faibles et doivent être remplacées (voir paragraphe **Première mise en marche**).

2. Si le symbole « Err » apparaît sur l'écran LCD, cela signifie que le poids maximal accepté par votre balance est dépassé, veuillez retirer de la charge afin d'éviter d'endommager votre balance.

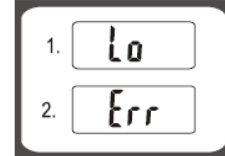

PILE

Si votre appareil ne fonctionne plus correctement, cela signifie probablement que les piles sont déchargées. Dans ce cas, remplacez-les par des piles de type identique (voir paragraphe **Première mise en marche**). Veuillez éliminer les piles usagées de manière écologique.

CONSEILS D'UTILISATION ET D'ENTRETIEN

- Traitez la balance avec précaution car il s'agit d'un instrument de précision.
- Nettoyez l'extérieur uniquement avec un chiffon légèrement humide.
- Les parties plastiques doivent être nettoyées immédiatement en case de contact avec des acides, du gras, des épices ou des aliments au goût très fort.
- Ne nettoyez jamais votre appareil à l'aide de produits abrasifs.
- Retirez le bol pour le nettoyer. Assurez-vous qu'il soit vide avant de le retirer. Nettoyez le bol dans de l'eau chaude savonneuse.
- NE JAMAIS UTILISER CETTE BALANCE PRÈS DE L'EAU, NE JAMAIS PLONGER LE CORPS DE LA BALANCE DANS DE L'EAU OU TOUT AUTRE LIQUIDE.
- Gardez la balance dans un endroit frais et sec.
- Traitez avec soin. Ne pas entrechoquer, secouer ou laisser tomber !

PROTECTION DE L'ENVIRONNEMENT

Afin de préserver notre environnement et notre santé, l'élimination en fin de vie des appareils électriques et électroniques doit se faire selon des règles bien précises et nécessite l'implication de chacun, qu'il soit fournisseur ou utilisateur.

C'est pour cette raison que votre appareil, tel que le signale le symbole  apposé sur sa plaque signalétique ou sur l'emballage, ne doit en aucun cas être jeté dans une poubelle publique ou privée destinée aux ordures ménagères. L'utilisateur a le droit de déposer l'appareil dans des lieux publics de collecte procédant à un tri sélectif des déchets pour être soit recyclé, soit réutilisé pour d'autres applications conformément à la directive.



Fax +1 305 430 9692

Copies of the I/B. Please reproduce them without any changes except under special instruction from Team International USA. The pages must be reproduced and folded in order to obtain a booklet A5 (+/- 148.5 mm width x 210 mm height). When folding, make sure you keep the good numbering when you turn the pages of the I/B. Don't change the page numbering. Keep the language integrity. **Print only what is inside the frame,**



GARANTIE

Nous vous suggérons de remplir et de nous renvoyer rapidement la Carte d'Enregistrement Produit ci-jointe afin de faciliter la vérification de la date d'achat. Cependant, le renvoi de la Carte d'Enregistrement Produit n'est pas une condition indispensable à l'application de la présente garantie. Vous pouvez aussi remplir cette carte de garantie en ligne à l'adresse suivante : **www.KALORIK.com**.

A compter de la date d'achat, ce produit KALORIK est garanti un an, sur le territoire des Etats-Unis, contre les défauts matériels et de fabrication. Cette garantie n'est pas transférable. Conservez la preuve d'achat originelle. Une preuve d'achat est exigée pour obtenir l'application de la garantie.

Durant cette période, le produit KALORIK qui, après inspection par KALORIK, s'avère défectueux, sera réparé ou remplacé, au choix de KALORIK, sans frais pour le consommateur. Si un produit de remplacement est envoyé, c'est la garantie restante du produit originel qui s'appliquera.

La présente garantie ne s'applique pas aux défauts dus à une mauvaise utilisation de la part de l'acheteur ou de l'utilisateur, à une négligence, au non-respect des consignes du manuel d'utilisation KALORIK, à une utilisation sur un circuit électrique au voltage différent de celui renseigné sur le produit, à une usure normale, à des modifications ou réparations non autorisées par KALORIK, ou par un usage à des fins commerciales. Il n'existe pas de garantie pour les parties en verre, récipients en verre, filtres, paniers, lames et accessoires en général. Il n'existe également pas de garantie pour les pièces perdues par l'utilisateur.

Toute garantie de valeur commerciale ou d'adaptabilité à ce produit est également limitée à la garantie d'un an.

Certains états ne limitent pas la longueur de la garantie tacite ou n'autorisent pas l'exclusion de dommages-intérêts accessoires ou indirects, les restrictions ci-dessus peuvent donc ne pas s'appliquer à



Fax +1 305 430 9692

Copies of the I/B. Please reproduce them without any changes except under special instruction from Team International USA. The pages must be reproduced and folded in order to obtain a booklet A5 (+/- 148.5 mm width x 210 mm height). When folding, make sure you keep the good numbering when you turn the pages of the I/B. Don't change the page numbering. Keep the language integrity. **Print only what is inside the frame,**



vous. Cette garantie vous donne des droits légaux particuliers, et certains droits peuvent varier d'un état à l'autre.

Si l'appareil devait présenter un défaut durant la période de garantie et plus de 30 jours après l'achat, ne ramenez pas l'appareil au magasin : souvent, notre Service Clientèle peut aider à résoudre le problème sans que le produit ne doive être réparé. Si une réparation est nécessaire, un représentant peut confirmer si le produit est sous garantie et vous rediriger vers notre centre de réparation.

Le cas échéant, ramenez le produit (ou envoyez-le, dûment affranchi), ainsi qu'**une preuve d'achat**, en mentionnant **le numéro d'autorisation de retour**, indiqué par notre service clientèle, au service après-vente KALORIK agréé (visitez notre site internet **www.KALORIK.com** ou appelez notre département Service Clientèle pour obtenir l'adresse du service après-vente KALORIK agréé).

Si vous envoyez le produit, veuillez y joindre une lettre expliquant la nature du défaut.

Si vous avez des questions complémentaires, veuillez appeler notre département Service Clientèle (voyez plus bas pour les coordonnées complètes), du Lundi au Jeudi de 9h à 17h (EST) et le Vendredi de 9h à 16h (EST). Veuillez noter que les heures sont sujettes à modification.

Si vous souhaitez nous écrire, adressez votre courrier à:

KALORIK Customer Service Department

Team International Group of America Inc.
1400 N.W 159th Street, Suite 102
Miami Gardens, FL 33169 USA

Ou appelez (Gratuitement des Etats-Unis): +1 888-521-TEAM ou +1 888-KALORIK.

Seules les lettres seront acceptées à l'adresse ci-dessus. Les envois et colis n'ayant pas de numéro d'autorisation de retour seront refusés.

