

Nikon

Fr

Flash électronique

SB-600



SB-600 (Fr)

Manuel d'utilisation

CE

Pour votre sécurité

Avant d'utiliser votre produit, veuillez lire soigneusement et complètement les précautions de sécurité suivantes pour assurer une utilisation correcte et sûre et éviter des dégâts à votre produit Nikon ou une blessure à vous ou d'autres personnes.

Pour une référence rapide pour ceux qui utilisent ce produit, veuillez conserver ces instructions de sécurité à proximité du produit.

Dans ce manuel, des instructions de sécurité sont indiquées avec ces symboles:



AVERTISSEMENT

Ne pas tenir compte des instructions repérées par ce symbole pourrait entraîner des blessures corporelles et des dommages matériels.



ATTENTION

Ne pas tenir compte des instructions repérées par ce symbole pourrait entraîner des dommages matériels.

Symbole pour la collecte sélective applicable aux pays européens



Ce symbole indique que ce produit doit être collecté séparément. Les mesures suivantes concernent uniquement les utilisateurs européens.

- Ce produit doit être jeté séparément dans un point de collecte approprié. Ne jetez pas ce produit dans une poubelle réservée aux ordures ménagères.
- Pour plus d'information, contactez le détaillant ou les autorités locales responsables de la gestion des ordures.

AVERTISSEMENTS pour les flashes électroniques

- 1 Si des liquides corrosifs suintent des piles et entrent dans vos yeux, lavez immédiatement vos yeux à l'eau courante et consultez un médecin.** Vos yeux pourraient être sérieusement blessés s'ils ne sont pas traités rapidement.
- 2 Si des liquides corrosifs suintent des piles et entre en contact avec votre peau ou vêtements, lavez immédiatement à l'eau courante.** Le contact prolongé pourrait blesser votre peau.
- 3 Ne tentez jamais de démonter ou de réparer le flash vous-même,** car cela pourrait vous causer un choc électrique et aussi entraîner un dysfonctionnement de l'appareil; un tel dysfonctionnement pouvant entraîner des blessures corporelles.
- 4 Si vous laissez tomber le flash ou s'il est endommagé, ne touchez pas les parties métalliques internes exposées.** De telles parties, surtout les condensateur du flash électronique et les pièces associées, pourraient être fortement chargées et pourraient causer un choc électrique si elles sont touchées. Déconnectez l'alimentation ou ôtez les piles et assurez-vous que vous ne touchez aucun des composants électriques du produit, puis portez le flash chez votre revendeur Nikon local ou dans un centre de service agréé pour réparation.
- 5 Si vous détectez la chaleur, de la fumée ou remarquez une odeur de brûlé, arrêtez l'opération immédiatement et enlevez les piles** pour empêcher l'appareil de prendre feu ou de fondre. Laissez le flash refroidir de manière à ce que vous puissiez le toucher en toute sécurité puis ôtez les piles. Puis portez l'appareil chez votre revendeur Nikon local ou dans un centre de service agréé pour réparation.
- 6 Le flash ne doit jamais être submergé dans un liquide ou exposé à la pluie, à l'eau salée ou aux moisissures à moins qu'il ne soit correctement protégé des liquides et des moisissures. L'utilisation sous l'eau nécessite une protection étanche.** Si de l'eau ou des moisissures pénètrent à l'intérieur de l'appareil, il pourrait prendre feu ou entraîner un choc électrique. En de telles circonstances vous devez immédiatement retirer les piles du flash électronique puis porter l'appareil chez votre revendeur local Nikon ou dans un centre de service agréé pour réparation.
Remarque: Les appareils électroniques dans lesquels de l'eau ou des moisissures ont pénétré sont souvent réparables à peu de frais.
- 7 N'utilisez pas l'appareil en présence de gaz inflammable ou explosif.** Si le flash est utilisé dans des endroits où il y a un gaz inflammable, y compris du propane, de l'essence et de la poussière, il pourrait causer une explosion ou un incendie.
- 8 Ne déclenchez pas le flash directement vers un conducteur de voiture en mouvement,** car cela pourrait momentanément diminuer la vision du conducteur et entraîner un accident.

- 9 Ne déclenchez pas le flash directement dans les yeux de quiconque à proximité immédiate**, car cela pourrait endommager la rétine. Ne déclenchez jamais le flash à moins d'1 mètre d'enfants en bas âge.
- 10 Ne déclenchez pas l'appareil lorsque la tête de flash touche une personne ou un objet.** Une telle utilisation pourrait brûler la personne, et/ou ses vêtements pourraient prendre feu à cause de la chaleur du flash qui se déclenche.
- 11 Conservez les petits accessoires hors de portée des enfants** pour éviter qu'ils ne les avalent. Si un accessoire est avalé accidentellement, consultez un docteur immédiatement.
- 12 Utilisez uniquement les piles indiquées dans ce manuel d'utilisation.** Des piles différentes de celles indiquées pourraient faire couler des liquides corrosifs, éclater ou prendre feu ou ne pas fonctionner correctement.
- 13 Ne mélangez pas des types ou marques de piles, de vieilles et nouvelles piles**, car elles pourraient faire couler des liquides corrosifs, éclater ou prendre feu. Lorsque vous utilisez plus d'une pile dans un produit, utilisez toujours des piles identiques qui ont été achetées en même temps.
- 14 Des piles non-rechargeables comme au manganèse, alcaline-manganèse et des piles de lithium ne devraient jamais être chargées dans un chargeur de piles** parce qu'elles pourraient faire couler des liquides corrosifs, éclater ou prendre feu.
- 15 Quand vous rechargez des piles de taille standard (AA, AAA, C, D) ou des piles rechargeables ordinaires comme des piles NiCd et Ni-MH, assurez-vous d'utiliser le chargeur indiqué par le fabricant de piles et lisez les instructions à fond. Ne rechargez pas ces piles avec les bornes inversées dans le chargeur ou avant qu'elles ne soient suffisamment refroidies** parce qu'elles pourraient faire couler des liquides corrosifs, éclater ou prendre feu. La même précaution s'applique aussi aux piles rechargeables qui pourraient être fournies par le fabricant de produits photographiques.



ATTENTION pour les flashes électroniques

- 1 Ne touchez pas le flash avec les mains humides**, car cela pourrait causer une décharge électrique.
- 2 Tenez le flash hors de portée des enfants pour éviter qu'ils ne mettent l'appareil dans ou à proximité de leur bouche, ou qu'ils ne touchent une partie dangereuse du produit;** car un tel contact pourrait entraîner un tel contact pourrait causer un choc électrique.
- 3 N'appliquez pas de chocs physiques forts à l'appareil**, car cela pourrait causer une défaillance qui pourrait faire exploser l'appareil ou lui faire prendre feu.

- 4 N'utilisez jamais des agents actifs qui contiennent des substances inflammables comme un diluant, du benzène ou de la peinture pour nettoyer l'appareil et ne le stockez jamais dans des endroits contenant des produits chimiques comme le camphre ou la naphthaline, car cela pourrait endommager le boîtier en plastique, causer un incendie ou un choc électrique.**
- 5 Enlevez les piles de l'appareil avant de le stocker pendant une longue période** pour l'empêcher de prendre feu ou de faire couler des liquides corrosifs.

AVERTISSEMENTS pour les piles

- 1 Ne chauffez jamais ou ne jetez jamais des piles dans le feu,** car cela pourrait leur faire couler des liquides corrosifs, produire de la chaleur ou exploser.
- 2 Ne court-circuitez pas ou ne démontez les piles** parce que cela pourrait en faire couler des liquides corrosifs, produire de la chaleur ou exploser.
- 3 Ne mélangez pas des types ou des marques de piles, de vieilles et de nouvelles piles,** car elles pourraient faire couler des liquides corrosifs, produire la chaleur ou exploser.
- 4 N'installez pas les piles dans la direction inverse parce qu'elles pourraient faire couler des liquides corrosifs, produire la chaleur ou exploser. Même si une seule pile est en place en direction inverse cela entraînera un dysfonctionnement du flash électronique.**
- 5 Assurez-vous d'utiliser le chargeur indiqué par le fabricant de piles** pour éviter que les piles ne fassent couler des liquides corrosifs, ne produisent la chaleur ou n'exploient.
- 6 Ne transportez pas ou ne stockez les piles avec des matériaux métalliques comme des colliers et des épingles à cheveux** parce que de tels matériaux pourraient mettre les piles en court-circuit, entraînant une fuite de la pile, une génération de chaleur ou une explosion.
De plus, mettez les piles dans un réceptacle de stockage qui empêche leurs bornes de se toucher mutuellement, surtout lorsque vous transportez une certaine quantité de piles car si elles se touchent en position inverse cela pourraient aussi les mettre en court-circuit, causant une fuite des piles, une génération de chaleur ou une explosion.
- 7 Si des liquides corrosifs suintent des piles et entrent dans vos yeux, lavez immédiatement vos yeux à l'eau courante et consultez un médecin.** Vos yeux pourraient être sérieusement blessés s'ils ne sont pas traités rapidement.
- 8 Si des liquides corrosifs suintent des piles et entre en contact avec votre peau ou vêtements, lavez immédiatement à l'eau courante.** Le contact prolongé pourrait blesser votre peau.

Pour votre sécurité

- 9 Suivez toujours les avertissements et les instructions imprimés sur les piles** pour éviter des activités qui pourraient faire que les piles fassent couler des liquides corrosifs, produisent de la chaleur ou prennent feu.
- 10 Assurez-vous d'utiliser uniquement des piles indiquées dans ce manuel d'utilisation** pour éviter que les piles ne fassent couler des liquides corrosifs, ne produisent de la chaleur ou n'explosent.
- 11 N'ouvrez jamais l'enveloppe entourant les piles et n'utilisez jamais des piles dont l'enveloppe a été déchirée** car de telles piles pourraient faire couler des liquides corrosifs, produire la chaleur ou exploser.
- 12 Conservez les piles hors de portée des enfants** pour éviter qu'ils ne les avalent. Si une pile est avalée accidentellement, consultez un docteur immédiatement.
- 13 Les piles ne doivent jamais être submergées dans l'eau ou exposées à la pluie, à l'eau salée ou aux moisissures à moins qu'elles ne soient correctement protégées de l'environnement humide.** Si de l'eau ou des moisissures pénètrent dans les piles, ceci pourrait en faire couler des liquides corrosifs ou produire de la chaleur.
- 14 N'utilisez pas de piles qui semblent anormales de quelque manière que ce soit, y compris un changement de couleurs ou de forme.** De telles piles pourraient faire couler des liquides corrosifs ou produire la chaleur.
- 15 Arrêtez de recharger les piles rechargeables si vous remarquez que la recharge n'est pas achevée dans le temps indiqué** pour empêcher la possibilité que la pile ne fasse couler des liquides corrosifs ou ne produise la chaleur.
- 16 Lorsque vous réutilisez ou jetez des piles, assurez-vous d'isoler leurs bornes avec du ruban adhésif.** Si les bornes positive et négative de la pile sont en court-circuit suite à un contact avec des objets métalliques, cela pourrait causer un incendie, une génération de chaleur ou une explosion. Jetez les piles usagées conformément aux lois gouvernementales locales en vigueur.
- 17 Des piles non-rechargeables ne doivent jamais être chargées dans un chargeur** parce qu'elles pourraient faire couler des liquides corrosifs ou produire la chaleur.
- 18 Enlevez immédiatement les piles vides de votre appareil,** car elles pourraient faire couler des liquides corrosifs, produire la chaleur ou éclater.

ATTENTION pour les piles

Ne jetez pas ou n'appliquez pas de chocs physiques forts aux piles car cela pourrait faire couler des liquides corrosifs, produire la chaleur ou exploser.

Préparation

· Pour votre sécurité	i-v
· Avant-Propos.....	4-6
· Conseils d'utilisation de votre flash	7
· Groupes d'appareils photo et modes de flash disponibles	8-9
· Les différents éléments du flash et leurs fonctions	10-11
· Commandes.....	12
Accès rapide au mode de flash automatique TTL.....	13
· Ecran de contrôle ACL	14-15
· Objectifs	16

• Opérations de base17

1 Installation des piles.....	18-19
2 Test de l'éclair (pour contrôler l'exposition)	20-21
3 Installation du SB-600 sur l'appareil photo et réglage de la tête de flash.....	22-23
4 Réglages du mode d'exposition et du système de mesure de l'appareil photo.....	24-25
5 Réglage du mode de flash sur le SB-600	26-27
6 Composition de la photo et photographie au flash.....	28-29
Utilisation du SB-600 avec un COOLPIX	30

• Opérations détaillées31

· Modes de flash disponibles avec le SB-600	32
· Mode de flash auto TTL	33
· Mode manuel	34-37
· A propos de la prise de vues continue au flash.....	38

• Autres fonctions39

· Réglage de la position du réflecteur zoom	40-41
· Correction d'exposition et correction de l'intensité de l'éclair	42-44
· Vérification de l'illumination avant de prendre réellement la photo (Lampe pilote)	45

Table des matières

· Mode flash synchro lente, atténuation des yeux rouges et synchro sur le second rideau	46-47
· Mode synchro flash ultra-rapide auto FP (pour les appareils photo compatibles)	48-49
· Mémorisation de la puissance du flash (FV) (pour les appareils photo compatibles)	50
· Mise au point automatique au flash en faible lumière...	51-52
· Réglages personnalisés	53-55
• Opérations évoluées	57
· Présentation générale de la prise de vue multi-flash ...	58-59
· Prise de vue multi-flash sans câble	60-61
· Prise de vue en mode évolué de flash asservi sans câble	62-66
· Confirmation de la prise de vue multi-flash à l'aide du témoin de disponibilité ou du signal sonore	67
· Prise de vue multi-flash avec câbles	68-69
· Schéma du système pour la prise de vue multi-flash TTL avec câbles	70-71
· Prise de vue en flash indirect	72-74
· Prise de vue rapprochée au flash	75-77
Prise de vue au flash en mode synchro flash ultra-rapide 1/300 TTL (uniquement avec le F5)	78
• Références	79
· Modes de flash auto TTL disponibles avec le SB-600	80-82
· Accessoires optionnels	83-84
· Conseils d'entretien de votre flash	85
· A propos de l'utilisation des piles	86
· Détection de pannes	87-88
· Caractéristiques	89-91
· Index	92-93

Préparation

Ce chapitre donne des informations importantes à connaître avant d'utiliser votre SB-600.

Opérations de base

Les procédures de base pour prendre simplement des photographies au flash bien exposées en mode flash auto TTL.

Opérations détaillées

Ce chapitre explique les modes de flash disponibles avec le SB-600.

Autres fonctions

Cette partie donne des informations détaillées sur chaque fonction du SB-600.

Opérations évoluées

Cette partie explique des techniques évoluées de prise de vue au flash avec le SB-600.

Références

Ce chapitre décrit les accessoires optionnels, la détection de panne, l'entretien du flash, les caractéristiques, etc.

Merci d'avoir acheté le flash Nikon SB-600. Pour pouvoir exploiter au mieux votre flash, prenez le temps de lire attentivement ce manuel avant de commencer à l'utiliser. Lisez également la brochure "Collection de photos échantillons", qui présente toutes les possibilités de prise de vue au flash du SB-600 en s'appuyant sur des exemples de photo. D'autre part, gardez toujours à portée de main ce manuel pour pouvoir le consulter dès que nécessaire.

●● Principales caractéristiques et fonctions du SB-600

- Le SB-600 est un flash de haute performance avec un nombre guide de 30 (ISO 100, en m) ou 42 (ISO 200, en m) (réflecteur zoom réglé sur 35 mm, 20°C). En fonction de l'appareil photo et de l'objectif utilisés il vous offre différents types de modes de flash : auto TTL (p. 33) et manuel (p. 34).
- Sa fonction zoom motorisé ajuste automatiquement la position du réflecteur zoom sur la focale de l'objectif utilisé (sauf avec certaines combinaisons d'appareils et d'objectifs) (p. 40). Lorsque le diffuseur grand-angle intégré est utilisé, la position du réflecteur zoom est automatiquement réglée pour couvrir un objectif 14 mm (p. 41).
- La tête de flash peut s'incliner de 0 à 90° et pivote à l'horizontale de 180° vers la gauche à 90° vers la droite ce qui vous permet de photographier en flash indirect (p. 72) ou en prise de vue rapprochée (p. 75).
- En photographie multi-flash sans câble, vous pouvez utiliser le SB-600 en tant que flash asservi avec des appareils photo compatibles avec le système d'éclairage créatif de Nikon (p. 5).
- Lorsque vous photographiez au flash en prise de vue indirecte ou en prise de vue rapprochée, vous pouvez utiliser le diffuseur grand-angle intégré afin de créer un éclairage diffus extrêmement doux et pratiquement sans ombre, tout en maintenant un bon équilibre entre l'exposition du sujet principal et celle de l'arrière-plan (p. 72, p. 75).
- Les réglages personnalisés vous permettent de programmer des valeurs et d'activer ou d'annuler des fonctions afin d'éviter d'avoir à répéter ces opérations à chaque fois (p. 53).

Système d'éclairage créatif

Le SB-600 comporte le système d'éclairage créatif de Nikon (**CLS**). Ce système offre des possibilités supplémentaires de prise de vue au flash avec les reflex numériques en exploitant les possibilités de communication numérique de ces appareils photo. Le système CLS n'est disponible que lorsque le SB-600 est utilisé avec les reflex Nikon compatibles. Le SB-600 offre les principaux avantages suivants :

- **Mode i-TTL**

C'est un mode de flash automatique TTL du système d'éclairage créatif de Nikon. Des pré-éclairs pilotes sont émis en permanence. Le sujet est correctement exposé par la source lumineuse du flash et l'exposition est moins affectée par l'éclairage ambiant (p. 32).

- **Prise de vue en mode évolué de flash asservi sans câble**

Avec le système évolué de flash asservi sans câble, il est désormais possible, avec les reflex numériques, d'opérer en prise de vue multi-flash sans câble en mode TTL (i-TTL). Avec ce mode, vous pouvez diviser les flashes asservis en trois groupes dont vous contrôlez l'intensité indépendamment, ce qui vous permet d'élargir votre palette de techniques créatives de prise de vue multi-flash. Le SB-600 ne peut être utilisé que comme flash asservi sans câble (p. 62).

- **Mémorisation de la puissance du flash**

La puissance du flash, ou "FV" est la quantité d'exposition au flash nécessaire pour le sujet. En utilisant la mémorisation de la puissance du flash avec les appareils photo compatibles, vous pouvez mémoriser l'exposition au flash qui est appropriée à votre sujet principal. Cette exposition au flash restera mémorisée, même si vous modifiez l'ouverture, la composition ou la focale du zoom (p. 50).

- **Transmission des informations colorimétriques du flash**

Lorsque le SB-600 est utilisé avec les reflex numériques compatibles, la température de couleur est automatiquement transmise à l'appareil photo. De cette manière, la balance des blancs est automatiquement ajustée sur l'appareil photo, ce qui vous permet d'avoir toujours une température de couleur correcte lorsque vous photographiez avec le SB-600.

- **Synchro flash ultra-rapide auto FP**

Il est désormais possible d'avoir une synchronisation ultra-rapide du flash avec la vitesse d'obturation la plus rapide de votre appareil photo. Vous pouvez grâce à cela choisir de plus grandes ouvertures afin de réduire la profondeur de champ et d'estomper ainsi l'arrière-plan (p. 48).

- **Illuminateur d'assistance AF sur plage large**



En mode autofocus, le SB-600 émet une lumière d'assistance AF sur une plage plus large. Ceci vous permet de photographier en mise au point automatique en faible lumière même si vous changez de zone de mise au point avec les appareils photo qui le permettent (p. 51).

Consultez le manuel d'utilisation de votre appareil photo pour en savoir plus sur le Système d'éclairage créatif.

Remarques

- **Par défaut:** les fonctions et les modes de flash pré-réglés avant expédition sont appelés dans ce manuel réglages "par défaut".
- **CLS:** Par la suite, nous ferons référence dans ce manuel au nouveau système de flash Nikon, le "Système d'éclairage créatif" (Nikon Creative Lighting System) par son abréviation anglaise "**CLS**".

Symboles utilisés dans ce manuel

- : Indique les points importants à respecter pour empêcher un dysfonctionnement de votre flash ou une mauvaise prise de vue.
- : Points utiles à mémoriser pour une meilleure utilisation du SB-600.
- : Donne des informations de référence pratiques pendant l'utilisation du SB-600.

Accessoires fournis



Support-pied
AS-19

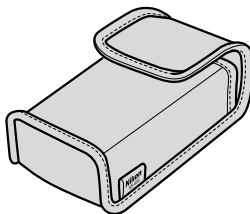

Etui souple
SS-600

Conseils d'utilisation de votre flash

Faites quelques essais

Avant toute grande occasion comme un mariage ou une remise de diplômes, faites quelques essais de prise de vue.

Faites contrôler régulièrement votre flash par Nikon

Nikon vous recommande de faire vérifier votre flash par un représentant ou un centre de maintenance agréé au moins une fois tous les deux ans.

Utilisez correctement votre appareil

Les performances de votre flash SB-600 ont été optimisées en vue de leur utilisation avec les appareils et accessoires Nikon, y compris les objectifs. Les appareils et les accessoires d'autres marques risquent de ne pas répondre aux critères définis par Nikon pour les caractéristiques; quant aux appareils et accessoires non conformes, ils peuvent endommager les composants du SB-600. Nikon ne peut donc garantir les performances du SB-600 s'il est utilisé avec des accessoires d'autres marques que Nikon.

Formation permanente

Dans le cadre de l'engagement de Nikon pour la "Formation permanente" sur ses produits au niveau technique et éducatif, des informations continuellement mises à jour sont disponibles en ligne sur les sites suivants:

- Etats-Unis.: <http://www.nikonusa.com/>
- Europe: <http://www.europe-nikon.com/support>
- Asie, Océanie, Moyen-Orient et Afrique: <http://www.nikon-asia.com/>

Vous trouverez sur ces sites des informations relatives aux derniers produits, des astuces, des réponses aux questions les plus fréquemment posées (FAQ) ainsi que des conseils d'ordre général sur l'imagerie et la photographie numériques. Pour tout renseignement complémentaire, contactez le représentant Nikon de votre pays. Voir l'adresse URL ci-dessous pour obtenir les coordonnées de la filiale de votre pays (voir "Contact"):

<http://nikonimaging.com/>

Note:



- Les appareils photo Nikon N90s, N90, N75, N70, N60, N55, N50, N8008, N8008s, Pronea 6i, N6006, N6000, N5005, N4004s et N4004 sont vendus exclusivement aux Etats-Unis.
- Les appareils photo Nikon de série N80 et N65 sont vendus exclusivement aux Etats-Unis, en Amérique centrale et en Amérique du sud.
- Les Nikon N2020 et N2000 sont vendus exclusivement aux Etats-Unis et au Canada.

Groupes d'appareils photo et modes de flash

Dans ce manuel, les appareils photo Nikon sont répartis en 10 groupes, dont les appareils photo compatibles CLS*, les reflex numériques non compatibles CLS* et les appareils photo des groupes I à VII, sauf si mention contraire. Consultez d'abord le tableau des groupes d'appareils photo pour savoir auquel appartient le vôtre. Ensuite, au cours de la lecture de ce manuel, vous pourrez trouver des informations concernant spécifiquement l'utilisation du SB-600 avec votre appareil photo.

* CLS: Système d'éclairage créatif (p. 5)

Groupe	Nom de l'appareil photo
Appareils photo compatibles CLS*	Série D3, D700, série D2, série D300, D200, D90, D80, série D70, D5000, D3000, D60, D50, série D40, F6
Reflex numériques non compatibles CLS*	Série D1, D100
I	F5, F100, F90X/N90s, série F90/N90, série F80/N80, série F75/N75, série F70/N70
II	Série F4, série F65/N65, F-801s/N8008s, F-801/N8008, Pronea 600i/6i
III	F-601/N6006, F-601M/N6000
IV	Série F60/N60, série F50/N50, F-401x/N5005
V	F-501/N2020, F-401s/N4004s, F-401/N4004, F-301/N2000
VI	FM3A, FA, FE2, Nikonos V, série F3 (avec l'AS-17)
VII	Nouvel FM2, FM10, FE10, série F3, série F55/N55
Appareils photo COOLPIX compatibles i-TTL	COOLPIX 8800, COOLPIX 8400, COOLPIX P5100, COOLPIX P5000
	COOLPIX P6000

*1 : Dosage automatique flash/ambiance. Cette icône apparaît toujours avec  (p. 33).

*2 Le mode multi-flash sans câble est possible en mode i-TTL. (Fonctionne uniquement comme flash asservi.) (p. 62)

Les modes de flash disponibles avec le SB-600 varient selon l'appareil photo et l'objectif utilisés comme avec le mode d'exposition et le système de mesure sélectionnés sur l'appareil photo. Pour en savoir plus, reportez-vous à "Opérations détaillées" (p. 31), à "Modes de flash auto TTL disponibles avec le SB-600" (p. 80) et au manuel d'utilisation de votre appareil photo.

○ : Disponible
 – : Indisponible

	Mode flash auto TTL (p. 33)				M Mode manuel (p. 34)	Mode multi-flash sans câble
	TTL i-TTL	TTL D-TTL	TTL TTL	BL *1		Prise de vue en mode évolué de flash asservi sans câble (fonctionne uniquement comme flash asservi) (p. 62)
	○	–	–	○	○	○ *2
	–	○	–	○	○	–
	–	–	○	○	○	–
	–	–	○	○	○	–
	–	–	○	○ *3	○	–
	–	–	○	○ *3	○	–
	–	–	○	–	○	–
	–	–	○	–	○	–
	○	–	–	–	○	–
	○	–	–	–	○	○ *4

*3 En dosage automatique flash/ambiance, aucune icône **BL** n'apparaît.

*4 Certaines fonctions ne sont pas disponibles. Pour plus d'informations, voir p.66.

Les différents éléments du flash et leurs fonctions

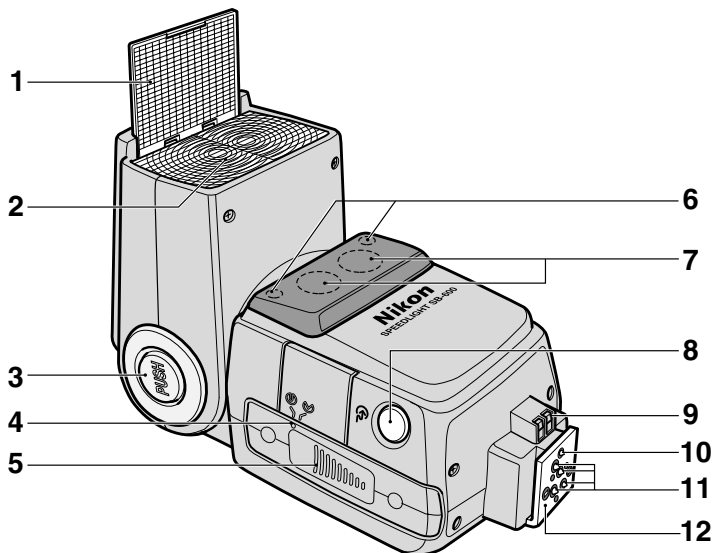

1 Diffuseur grand-angle intégré (p. 76)

Permet de couvrir le champ angulaire d'un objectif de 14 mm.

2 Tête de flash (p. 74)

S'incline de 0 à 90° et pivote horizontalement de 180° vers la gauche et de 90° vers la droite.

3 Pousoir de déverrouillage de l'inclinaison/rotation de la tête de flash (p. 22)

4 Repères de fixation du volet du logement pour piles (p. 18)

5 Volet du logement pour piles (p. 18)

6 Témoin de disponibilité auxiliaire (p. 67)

Sert de témoin de disponibilité lorsque le SB-600 est utilisé comme flash asservi sans câble.

7 Illuminateur d'assistance AF sur plage large (p. 51)

S'allume automatiquement en faible lumière pour permettre à l'automatisme de mise au point de fonctionner

8 Fenêtre du photocapteur pour flash asservi sans câble (p. 60)

9 Contacts pour l'illuminateur d'assistance AF externe

Pour connecter le câble d'extension TTL optionnel SC-29.

10 Ergot de verrouillage

11 Contacts directs

12 Sabot de fixation

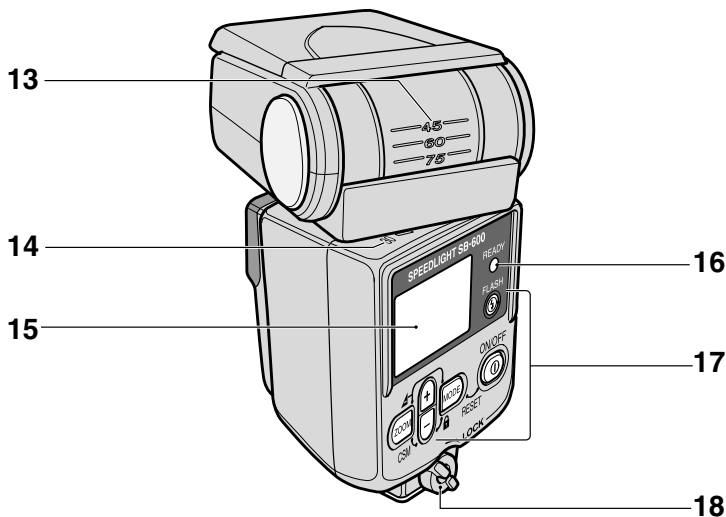

13 Echelle de l'angle d'inclinaison de la tête de flash (p. 74)

14 Echelle de l'angle de rotation de la tête de flash (p. 74)

15 Ecran ACL (p. 14)

16 Témoin de disponibilité

S'allume lorsque le SB-600 est complètement recyclé et prêt à être déclenché. Clignote si le SB-600 s'est déclenché à pleine intensité en mode flash automatique TTL, pour signaler que l'éclairage a peut-être été insuffisant.

17 Commandes (p. 12)

18 Levier de verrouillage du sabot de fixation (p. 22)

Commandes

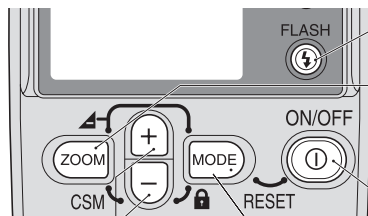

Commande FLASH

Permet de tester l'éclair du flash (p. 20).

Commande ZOOM

Appuyez pour changer la position du réflecteur zoom (p. 40).

- Appuyez pour ajuster les réglages du mode Réglages personnalisés (p. 53).

Commutateur marche-arrêt ON/OFF

Appuyez sur le commutateur pendant environ 0,3 s pour mettre le flash sous et hors tension.

Commande **MODE**

Permet de choisir le mode de flash (p. 26).

- Appuyez pour ajuster les réglages du mode Réglages personnalisés (p. 53).
- Permet de choisir les réglages souhaités du flash asservi (p. 63).

Commande **+**/commande **-**

Appuyez pour augmenter ou diminuer les valeurs.

- Appuyez pour choisir les réglages du mode Réglages personnalisés (p. 53).
- Permet d'ajuster les réglages souhaités du flash asservi (p. 63).

Fonction de réglage à deux commandes

Appuyez simultanément sur deux commandes pour effectuer les opérations suivantes. Suivez les indications affichées sur le flash.

	<p>Réafficher la valeur de sous-exposition en mode flash auto TTL Appuyez simultanément sur les commandes MODE et ZOOM pour réafficher la valeur de sous-exposition (p. 29).</p>
	<p>Redonner aux réglages à leurs valeurs par défaut Appuyez simultanément sur les commandes MODE et ON/OFF pendant environ 2 secondes pour redonner à tous les réglages, y compris les réglages personnalisés, leurs valeurs par défaut.</p>
	<p>Verrouillage des commandes Appuyez simultanément sur les commandes MODE et - pendant environ 1 seconde pour verrouiller les fonctions des commandes de réglage (à l'exception du commutateur marche-arrêt ON/OFF et de la commande FLASH) afin d'éviter d'utiliser ces commandes par inadvertance. Appuyez de nouveau sur ces deux commandes pour déverrouiller les commandes.</p>
	<p>Passer aux réglages personnalisés Appuyez simultanément sur les commandes ZOOM et - pendant environ 2 secondes pour accéder au mode de réglages personnalisés (p. 53).</p>

Accès rapide au mode de flash automatique TTL



Appuyez simultanément sur les commandes **MODE** et **Ⓢ** pendant environ 2 secondes pour redonner à tous les réglages, y compris les réglages personnalisés, leurs valeurs par défaut.

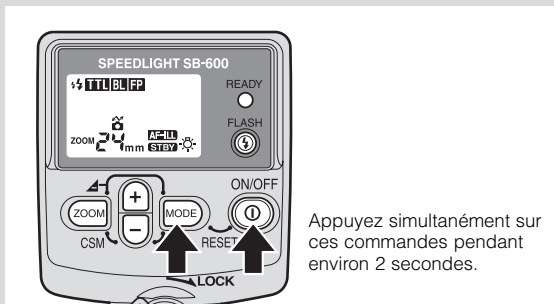

Appuyez simultanément sur ces commandes pendant environ 2 secondes.

Lorsque le SB-600 est utilisé avec des appareils photo compatibles CLS, des reflex numériques non compatibles CLS et des appareils des groupes I et II équipés d'un objectif à microprocesseur, le mode de flash automatique TTL disponible avec cet équipement sera activé si vous réglez le mode d'exposition de l'appareil sur auto programmé (P) et si vous effectuez sur le SB-600 l'action "Redonner aux réglages à leurs valeurs par défaut".

Ecran de contrôle ACL

Pour référence, toutes les indications se trouvent sur l'illustration.

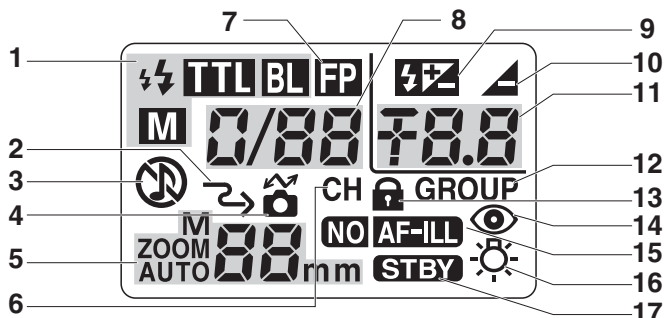

1 Mode de flash (p. 26)

2 Flash asservi sans câble (p. 62)

En mode multi-flash sans câble, le SB-600 est utilisé comme flash asservi et se déclenche en synchronisation avec le flash principal.

3 Contrôle par signal sonore (p. 67)

Lorsque le SB-600 est réglé comme flash asservi, vous pouvez contrôler son fonctionnement en écoutant le signal sonore qu'il émet.

4 Compatible avec CLS* (p. 5)

Le SB-600 est connecté à un appareil photo compatible avec le système CLS*.

5 Position du réflecteur zoom (p. 40)

6 Canal (p. 63)

Indique le numéro du canal de communication par lequel les flashes principal et asservis échangeront les données en mode évolué de flash asservi sans câble.

7 Synchro flash ultra-rapide Auto FP (p. 48)

Le SB-600 passe automatiquement à des vitesses d'obturation plus élevées, dépassant la vitesse de synchronisation de l'appareil photo.

8 Intensité de l'éclair (p. 34)

9 Correction de l'intensité de l'éclair (p. 44)

10 Sous-exposition en mode flash automatique TTL (p. 29)

11 Valeur de la correction de l'intensité de l'éclair (p. 44)

Valeur de la sous-exposition en mode flash automatique TTL (p. 29)

Donne la valeur de la sous-exposition, indiquant que l'éclairage est peut-être insuffisant en mode flash automatique TTL.

Intensité de l'éclair en mode flash manuel (p. 34)

12 Groupe (p. 63)

Indique le groupe de chaque flash asservi en mode d'éclairage perfectionné sans câble.

13 Commandes verrouillées (p. 12)

Les commandes (sauf le commutateur marche-arrêt ON/OFF et la commande FLASH) sont verrouillées.

14 Atténuation des yeux rouges (p. 46)

15 Illuminateur d'assistance AF (p. 51)

16 Eclairage de l'écran ACL (p. 15)

Appuyer sur n'importe quelle commande allume l'écran ACL.

17 Fonction veille (p. 21)

☐☐ Caractéristiques de l'écran ACL

- En raison des caractéristiques directionnelles des cristaux liquides, l'écran est difficilement lisible s'il est regardé par le dessus: il suffit de réduire l'angle de vision pour pouvoir le lire correctement.
- L'écran ACL a tendance à s'assombrir aux températures élevées (environ 60°C). Il s'affiche de nouveau normalement dès que la température redescend à la normale.
- Le temps de réaction de l'écran ACL a tendance à se ralentir à basse température (environ 5°C ou moins). Il fonctionne de nouveau correctement dès que la température redevient normale (20°C).

☑ Utilisation du SB-600 en faible lumière

Appuyez sur n'importe quelle commande du SB-600 pour éclairer l'écran ACL (le SB-600 étant sous tension); celui-ci restera allumé pendant environ 16 secondes.

- Pour désactiver l'éclairage de l'écran ACL, passez en mode Réglages personnalisés (p. 53) et annulez-le.
- Même si l'éclairage de l'écran ACL est annulé, il s'activera en même temps que celui de l'appareil photo. Il s'allume également lorsque le mode Réglages personnalisés est affiché.

Objectifs

Dans ce manuel, les objectifs Nikkor sont divisés en deux types: les objectifs Nikkor à microprocesseur (ou UCT) et les objectifs Nikkor sans microprocesseur.

Objectifs Nikkor à microprocesseur	AF Nikkor de type G, AF Nikkor de type D, AF Nikkor non G/D (à l'exception de ceux pour F3AF), AI-P Nikkor
Objectifs Nikkor sans microprocesseur	AI-S Nikkor, AI Nikkor, série E

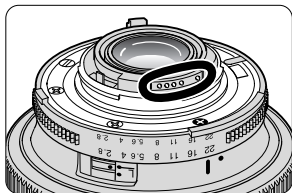

Objectifs à microprocesseur

Ils sont dotés de contacts UCT.

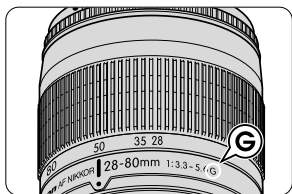

Objectifs AF Nikkor de type G

Les objectifs Nikkor de type G transmettent l'information de distance au boîtier mais ils ne disposent pas de bague des ouvertures. Par conséquent, vous devez régler l'ouverture sur le boîtier. Avec certains boîtiers, les modes d'exposition utilisables sont limités. Pour en savoir plus, consultez le manuel d'utilisation de votre objectif.

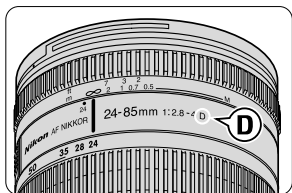

Objectifs AF Nikkor de type D

Les objectifs Nikkor de type D transmettent l'information de distance au boîtier. Réglez l'ouverture soit sur la bague des ouvertures de l'objectif soit sur le boîtier. Pour en savoir plus, consultez le manuel d'utilisation de votre objectif.

Opérations de base

Ce chapitre décrit les opérations de base qui vous permettront de photographier facilement au flash en mode flash auto TTL. Pour cela, suivez les étapes 1 à 6, décrites sur les pages de gauche.

Il est considéré dans cette description des opérations de base qu'un objectif à microprocesseur est installé sur un appareil photo compatible CLS*, un reflex numérique non compatible CLS* ou un appareil photo des groupes I et II. Les fonctions disponibles avec le SB-600 et l'affichage de l'écran de contrôle ACL varient selon la combinaison d'appareil photo/objectif.

* CLS: Système d'éclairage créatif (p. 5)

1

Installation des piles

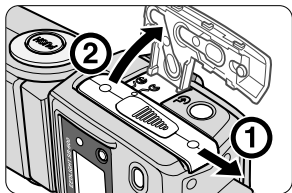

1 Ouvrez le volet du logement des piles comme indiqué par les flèches sur l'illustration.

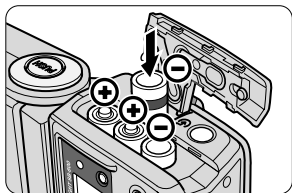

2 Installez les piles en respectant le positionnement des contacts ⊕ et ⊖ comme indiqué. Refermez le volet du logement pour piles en le faisant glisser en position tout en appuyant dessus.

☑ Piles utilisables

Installez quatre piles de type AA (1,5 V ou inférieur) de l'un des types suivants:

- (1) Alcalines au manganèse (1,5 V)
- (2) Lithium (1,5 V)
- (3) Nickel (1,5 V)
- (4) CdNi (rechargeable, 1,2 V)
- (5) Ni-MH (Hybride Nickel Métal) (rechargeable, 1,2 V)

- Quand vous remplacez les piles, remplacez toujours les quatre en même temps par des piles neuves de même marque.
- Il n'est pas recommandé d'utiliser des piles zinc-carbone.
- Emportez toujours un jeu de piles neuves de remplacement en voyage.
- Pour plus de détails sur les piles, reportez-vous à "A propos de l'utilisation des piles" (p. 86).

ATTENTION!

- N'utilisez pas des piles qui ne sont pas spécifiées dans ce manuel d'utilisation car elles peuvent exploser, fuir ou prendre feu.
- Ne mélangez pas des marques ou des types de piles différents, ou des piles neuves avec des piles usagées. Elles risquent sinon d'exploser, de fuir ou de prendre feu.
- Ne rechargez pas des piles non rechargeables dans un chargeur. Les piles peuvent fuir ou générer de la chaleur.

●● Nombre minimal d'éclairs et temps de recyclage

Les données qui suivent sont estimées pour une situation dans laquelle quatre piles de même type sont utilisées et l'éclair est émis à la puissance M1/1.

Piles	Temps minimal de recyclage (approximatif)*	Nombre minimal d'éclairs/ temps de recyclage*
Alcalines-manganèse	3,5 sec.	200/3,5-30 sec.
Lithium	4,0 sec.	400/4,0-30 sec.
Nickel	2,5 sec.	180/2,5-30 sec.
CdNi (1000 mAh) (rechargeable)	2,9 sec.	90/2,9-30 sec.
Ni-MH (2000 mA) (rechargeable)	2,5 sec.	220/2,5-30 sec.

* Avec des piles neuves.

- Les mesures ont été prises sans l'utilisation de l'illuminateur d'assistance AF, du réglage de la position du réflecteur zoom ou de l'éclairage de l'écran ACL.
- Ces données peuvent varier selon les performances des piles.

●● Remplacement/recharge des piles

Le tableau suivant vous permet de déterminer à quel moment remplacer ou recharger vos piles lorsque le témoin de disponibilité tarde à s'allumer.

Piles	Temps de recyclage	Solution
Alcalines-manganèse	Plus de 30 secondes	Remplacer
Lithium	Plus de 10 secondes	
Nickel	Plus de 10 secondes	
CdNi (rechargeable)	Plus de 10 secondes	Recharger
Ni-MH (rechargeable)		

2 Test de l'éclair (pour contrôler l'exposition)

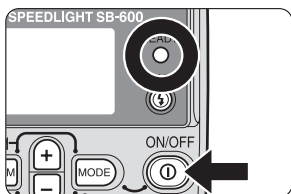

- 1 Appuyez sur le commutateur marche-arrêt (⏻) pendant environ 0,3 s pour mettre le SB-600 sous tension. Vérifiez que le témoin de disponibilité s'allume bien.

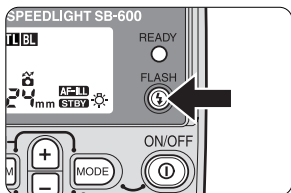

- 2 Appuyez sur la commande (⚡) pour faire un test de l'éclair.

☛☛ Test de l'éclair

ATTENTION!

N'effectuez pas de test de l'éclair à proximité des yeux.

- Le SB-600 se déclenche à l'intensité spécifiée en mode flash manuel ou à environ 1/16 de sa puissance en mode flash auto TTL.

☛☛ Commutateur marche-arrêt (⏻)

Une pression du commutateur marche-arrêt (⏻) pendant 0,3 s met le SB-600 sous tension et fait apparaître les indications sur l'écran ACL. Une nouvelle pression de ce commutateur le met hors tension et fait disparaître les indications de l'écran ACL.

▣ Fonction veille pour économiser les piles

Si le SB-600 et l'appareil photo restent inutilisés, la fonction veille s'active automatiquement après 40 secondes pour économiser les piles.

- En mode veille, l'indicateur **STBY** s'affiche sur l'écran ACL.
- Lorsqu'il est utilisé avec un boîtier compatible avec le mode flash auto TTL (p. 8), le SB-600 s'éteint automatiquement une fois que le posemètre de l'appareil photo est éteint.
- En mode veille, le SB-600 se rallume lorsque vous appuyez sur son commutateur marche-arrêt **(1)** ou sa commande **(2)** ou bien encore sollicitez légèrement le déclencheur (en cas de boîtier compatible avec le mode flash auto TTL) (p. 8)
- La fonction de veille ne se déclenche pas en mode flash sans câble, quel que soit le réglage du SB-600, lorsque le flash est utilisé comme flash asservi (p. 59).
- Si le témoin de disponibilité ne s'allume pas au bout de 60 secondes après la mise sous tension ou après le déclenchement du flash, parce que les piles sont usagées, l'indicateur suivant s'affiche sur l'écran ACL et le SB-600 se met en mode veille quel que soit son réglage. Dans ce cas, veuillez remplacer ou recharger les piles.



- Pour éviter un déclenchement accidentel de l'éclair ou tout dysfonctionnement du SB-600 lorsqu'il est dans votre sac photo, appuyez sur son commutateur marche-arrêt **(1)**, et vérifiez que l'indicateur **STBY** a bien disparu.

Réglage de la fonction veille

Ajustez ce réglage à l'aide des Réglages personnalisés (p. 53).

3 Installation du SB-600 sur l'appareil photo et

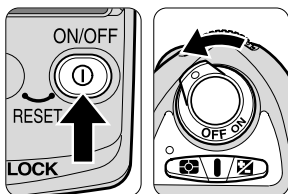

- 1** Vérifiez que le SB-600 et le boîtier sont tous les deux hors tension.

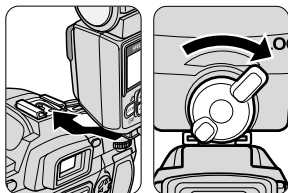

- 2** Tournez le levier de verrouillage du sabot de fixation vers la gauche, faites glisser le sabot de fixation dans la griffe flash de l'appareil photo puis tournez le levier de verrouillage vers la droite.

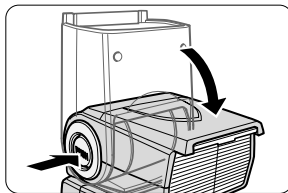

- 3** Maintenez enfoncé le poussoir de déverrouillage d'inclinaison/rotation pour mettre la tête de flash en position horizontale et droite.

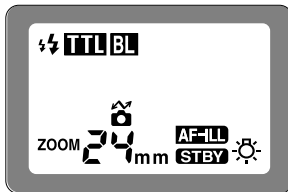

- 4** Allumez le SB-600 et le boîtier.

- La position de la tête de zoom est ajustée automatiquement en fonction de la focale lorsque le SB-600 est utilisé avec des appareils compatibles CLS, des reflex numériques non compatibles CLS, des appareils des groupes I à II en combinaison avec un objectif à microprocesseur, et des appareils COOLPIX compatibles i-TTL.
- Lorsque vous utilisez le SB-600 avec des appareils autres que ceux mentionnés ci-dessus, ou lorsque vous souhaitez ajuster la position du réflecteur zoom manuellement, reportez-vous à "Réglage de la position du réflecteur zoom" (p. 40).

réglage de la tête de flash

- ☑ **Tournez fermement le levier de verrouillage du sabot de fixation jusqu'en butée.**

Pour bloquer le flash en position, tournez le levier de verrouillage d'environ 90° dans le sens des aiguilles d'une montre pour qu'il arrive jusqu'en butée. Pour le débloquer, tournez-le à fond, dans le sens inverse des aiguilles d'une montre.

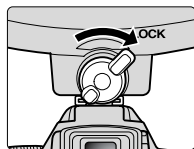

Verrouillé

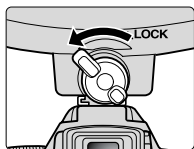

Déverrouillé

🔧 **Transmission des données numériques avec le SB-600**

Lorsque le SB-600 est utilisé avec les appareils photo compatibles CLS, les reflex numériques non compatibles CLS, et les appareils photos des groupes I et II, ils se transmettent des données numériques. Avec un objectif à microprocesseur, des données telles que la focale sont transférées automatiquement au SB-600.

4 Réglages du mode d'exposition et du système

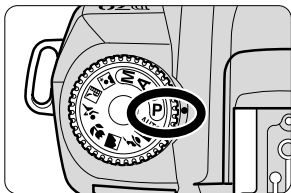

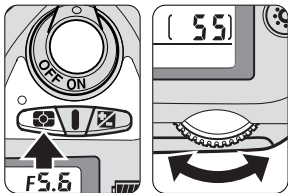

1 Sélectionnez sur l'appareil photo le mode d'exposition auto programmé (P).

- S'il est impossible de sélectionner le mode auto programmé (P), reportez-vous en page 25 pour choisir un autre mode d'exposition.



2 Sélectionnez sur l'appareil photo la mesure matricielle .

- S'il est impossible de sélectionner la mesure matricielle , choisissez la mesure pondérée centrale .

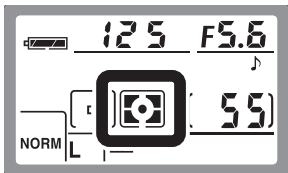

Mode d'exposition et système de mesure

Le mode d'exposition et le système de mesure disponibles sur l'appareil photo varient en fonction de l'appareil photo et de l'objectif utilisés ainsi que du mode de flash du SB-600. Pour en savoir plus, reportez-vous à "Opérations détaillées" (p. 31), "Modes de flash auto TTL disponibles avec le SB-600" (p. 80) et au manuel d'utilisation de votre appareil photo.

- En mode auto programmé (P), la vitesse d'obturation est automatiquement réglée sur la vitesse de synchronisation de l'appareil photo.

☑ Modes d'exposition autres que le mode d'exposition auto programmé (P)

En mode d'exposition auto à priorité vitesse (S)

En sélectionnant une vitesse d'obturation plus lente, il est possible de mieux exposer l'arrière-plan.

- L'appareil photo détermine l'ouverture correcte. Pour en savoir plus, consultez le manuel d'utilisation de votre appareil photo. Sélectionnez la vitesse d'obturation sur l'appareil photo après avoir contrôlé que l'ouverture automatiquement contrôlée permettra une plage de portée du flash appropriée pour votre sujet. Reportez-vous à "Plage de portée du flash en mode flash auto TTL" (p. 27).
- Si vous sélectionnez une vitesse d'obturation plus rapide que la vitesse de synchronisation du flash, l'appareil photo passera automatiquement sur sa vitesse de synchronisation la plus rapide à la mise sous tension du SB-600 (sauf avec le mode synchro flash ultra-rapide auto FP) (p. 48).

En mode d'exposition auto à priorité ouverture (A)

En sélectionnant l'ouverture, vous pouvez contrôler la profondeur de champ et la plage de portée du flash.

- L'appareil photo détermine la vitesse correcte. Pour en savoir plus, consultez le manuel d'utilisation de votre appareil photo.
- Pour déterminer l'ouverture, reportez-vous à "Nombre guide" (p. 35) et à "Plage de portée du flash en mode flash auto TTL" (p. 27).

En mode d'exposition manuel (M)

En sélectionnant la vitesse d'obturation et l'ouverture, vous pouvez contrôler l'exposition de l'arrière-plan, la profondeur de champ et la plage de portée du flash.

- Si vous sélectionnez une vitesse d'obturation plus rapide que la vitesse de synchronisation du flash, l'appareil photo se met automatiquement sur sa vitesse de synchronisation la plus rapide lorsque le SB-600 est mis sous tension. Ceci est valable pour tous les appareils photo, à l'exception de ceux à obturateur mécanique et sauf en cas d'utilisation du mode synchro flash ultra-rapide auto FP (p. 48).
- Pour déterminer l'ouverture, reportez-vous à "Nombre guide" (p. 35) et à "Plage de portée du flash en mode flash auto TTL" (p. 27).

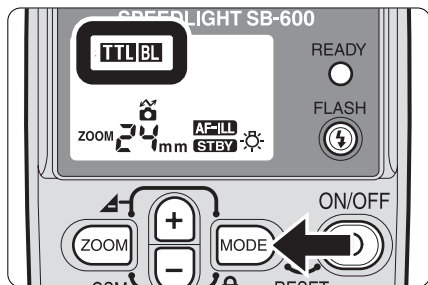

1 Appuyez sur la commande **MODE** pour régler le mode de flash.

- Affichage de **TTL BL** sur l'écran ACL.

☛ Sélection du mode de flash

Le mode de flash disponible change à chaque fois que vous appuyez sur la commande **MODE**.

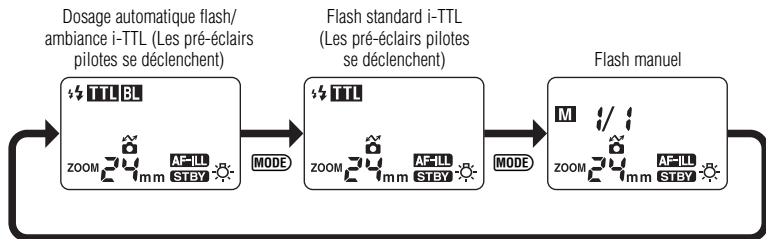

- Les informations ci-dessus s'affichent sur l'écran ACL lorsque vous utilisez le SB-600 avec des reflex numériques compatibles CLS.
- A noter que lorsque vous appuyez sur la commande **MODE**, seuls les modes de flash disponibles s'affichent, les modes non disponibles étant ignorés.
- Les modes de flash disponibles avec le SB-600 dépendent de l'appareil photo et de l'objectif utilisés ainsi que du mode d'exposition et du système de mesure sélectionnés sur l'appareil photo. Reportez-vous à "Opérations détaillées" (p. 31), "Modes de flash auto TTL disponibles avec le SB-600" (p. 80) et au manuel d'utilisation de votre appareil photo.

●● A propos de la plage de portée du flash

La plage de portée du SB-600 s'étend de 0,6 m à 20 m et varie selon la sensibilité ISO, la position du réflecteur zoom et l'ouverture utilisées.

Plage de portée du flash en mode de flash auto TTL

Ouverture	Sensibilité ISO							Position du réflecteur zoom (mm)						
	1600	800	400	200	100	50	25	14*1	24	28	35	50	70	85
*2														
2,8	2	1,4												
4	2,8	2	1,4											
5,6	4	2,8	2	1,4				0,9-9,8	1,5-16	1,6-17	1,8-19	2,0-20	2,3-20	2,5-20
8	5,6	4	2,8	2	1,4			0,7-7,0	1,1-11	1,2-12	1,3-14	1,5-16	1,6-18	1,8-20
11	8	5,6	4	2,8	2	1,4		0,6-4,9	0,8-8,1	0,8-8,8	0,9-9,8	1,0-11	1,2-12	1,2-14
16*3	11	8	5,6	4	2,8	2		0,6-3,5	0,6-5,7	0,6-6,2	0,7-7,0	0,8-8,0	0,8-9,0	0,9-10
22	16	11	8	5,6	4	2,8		0,6-2,4	0,6-4,0	0,6-4,4	0,6-4,9	0,6-5,6	0,6-6,3	0,7-7,0
32	22	16	11	8	5,6	4		0,6-1,7	0,6-2,8	0,6-3,1	0,6-3,5	0,6-4,0	0,6-4,5	0,6-5,0
	32	22	16	11	8	5,6		0,6-1,2	0,6-2,0	0,6-2,2	0,6-2,4	0,6-2,8	0,6-3,1	0,6-3,5
		32	22	16	11	8		0,6-0,8	0,6-1,4	0,6-1,5	0,6-1,7	0,6-2,0	0,6-2,2	0,6-2,5
			32	22	16	11		-	0,6-1,0	0,6-1,1	0,6-1,2	0,6-1,4	0,6-1,5	0,6-1,7
				32	22	16		-	0,6-0,7	0,6-0,7	0,6-0,8	0,6-1,0	0,6-1,1	0,6-1,2

*1 Avec le diffuseur grand-angle en place

*2 Le mode flash auto TTL n'est pas possible à cette sensibilité ISO.

A 1000 ISO, utilisez une ouverture inférieure de 2/3 de nombre f/ à l'ouverture utilisée pour 1600 ISO ou supérieure de 1/3 à celle utilisée pour 800 ISO.

*3 Flash auto TTL programmé avec les appareils F-501/N2020, F-401s/N4004s, F-401/N4004 et F-301/N2000. (25 à 400 ISO avec les F-401s/N4004s et F-401/N4004).

■ Sensibilité ISO

Dans ce manuel nous appelons généralement "sensibilité ISO" aussi bien la valeur de sensibilité des reflex numériques que la sensibilité des films des appareils argentiques.

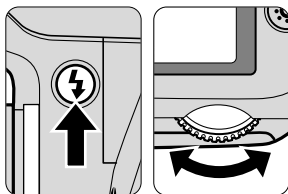

1 Vérifiez le mode de synchronisation sur l'appareil photo.

- En photographie normale au flash, utilisez le mode synchro sur le premier rideau de l'appareil photo.

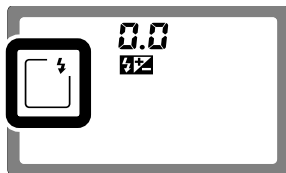

2 Composez la scène, vérifiez l'apparition du témoin de disponibilité sur le SB-600 ou dans le viseur de l'appareil photo, puis prenez la photo.

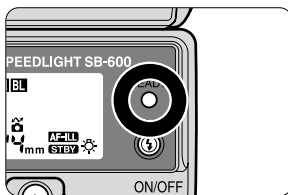

Sélectionnez comme mode de synchronisation sur l'appareil photo la synchro sur le premier rideau

Sélectionnez la synchro sur le premier rideau comme mode de synchronisation si l'appareil photo dispose aussi du mode synchronisation sur le second rideau.

- Pour les autres modes de synchronisation du flash, reportez-vous à "Mode flash synchro lente" (p. 46), "Mode atténuation des yeux rouges avec synchro lente" (p. 46) ou "Synchro sur le second rideau" (p. 47).
- Consultez le manuel d'utilisation de votre appareil photo pour obtenir des informations plus détaillées sur le mode de synchronisation de flash.

- ✓ Si le témoin de disponibilité clignote après la prise de vue, l'éclairage a peut-être été insuffisant pour une exposition correcte.

Si l'éclair a été émis à pleine intensité en mode flash auto TTL et s'il existe un risque de sous-exposition, les témoins de disponibilité du SB-600 et du viseur de l'appareil photo clignotent pendant environ 3 secondes. Selon l'appareil photo utilisé, le témoin de disponibilité du SB-600 ou celui du viseur s'allumera. Pour corriger l'exposition, utilisez une ouverture plus grande après avoir réglé le mode d'exposition de l'appareil photo sur auto à priorité ouverture (A) ou manuel (M), ou rapprochez-vous de votre sujet et reprenez la photo.

Affichage de la valeur de sous-exposition

Avec les appareils photo compatibles CLS, les reflex numériques non compatibles CLS, les appareils photo du groupe I et des appareils COOLPIX compatibles i-TTL réglés en mode flash auto TTL, la valeur de sous-exposition (0 à -3.0 IL) apparaît pendant environ 3 secondes sur l'écran ACL du SB-600. Les témoins de disponibilité ci-dessus clignoteront aussi en même temps.

- Appuyez simultanément sur les commandes **ZOOM** et **MODE** pour réafficher cette information.

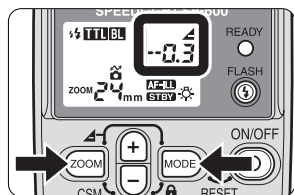

Utilisation du SB-600 avec un COOLPIX



Avec les appareils photo COOLPIX, comme les COOLPIX 8800 et 4500, dotés d'une glissière porte-accessoire (griffe flash) ou d'une prise multi-flash TTL: si vous avez besoin d'une plus grande puissance de flash ou si vous souhaitez opérer en prise de vue multi-flash, nous vous conseillons de connecter à votre COOLPIX le SB-600 ou un autre flash électronique Nikon permettant le mode flash auto TTL.

Il est possible d'opérer en mode flash auto en réglant le SB-600 en mode flash auto TTL. L'intensité de l'éclair est contrôlée par la détection des signaux de l'appareil pour déterminer quand commencer et arrêter le déclenchement. Elle est contrôlée par l'utilisation du flash i-TTL standard avec les appareils COOLPIX compatibles i-TTL et l'utilisation non TTL avec les autres appareils COOLPIX.

- Pour connecter des appareils photo COOLPIX dotés de contacts directs comme le COOLPIX 8800, installez le flash directement sur la griffe flash de l'appareil photo.
- Vous devrez utiliser des accessoires optionnels comme l'adaptateur flash SK-E900 pour pouvoir connecter votre flash avec les appareils de la gamme COOLPIX dotés d'une prise multi-flash TTL sans contacts directs.
- Pour en savoir plus, consultez le manuel d'utilisation de votre appareil photo.

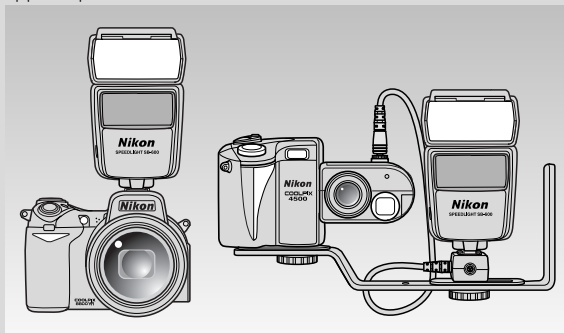

Veillez noter qu'il est impossible d'opérer en prise de vue multi-flash sans câble en utilisant le flash intégré du COOLPIX comme flash principal et le SB-600 comme flash asservi.

Opérations détaillées

Ce chapitre présente les différents modes de flash disponibles avec le SB-600. Consultez le manuel d'utilisation de votre appareil photo pour les informations spécifiques aux réglages et aux fonctions de votre appareil photo.

Modes de flash disponibles avec le SB-600



Les modes de flash disponibles avec le SB-600 dépendent de l'appareil photo et de l'objectif utilisés ainsi que du mode d'exposition de l'appareil photo. L'utilisation du mode flash auto TTL est recommandée en photographie normale au flash.

☛ Modes de flash disponibles et appareils photo utilisables

Modes de flash disponibles		Appareils photo utilisables
Mode flash auto TTL	Mode i-TTL	Appareils compatibles CLS, appareils COOLPIX compatibles i-TTL
	Mode D-TTL	Reflex numériques non compatibles CLS
	Mode TTL (argentique)	Appareils photo des Groupes I à VI (aucune icône  n'apparaît avec les appareils photo des Groupes III et IV en mode dosage automatique flash/ambiance)
Mode manuel	Flash manuel	Aucune restriction

Pré-éclairs pilotes

Le SB-600 émet une série de pré-éclairs pilotes imperceptibles juste avant l'émission de l'éclair principal qui lui permettront d'obtenir des informations indispensables sur le sujet. Ceci s'applique aux situations où le SB-600 est utilisé avec des appareils compatibles CLS, des reflex numériques non compatibles CLS, des appareils du groupe I avec un objectif à microprocesseur, et des appareils COOLPIX compatibles i-TTL, et le mode de flash est réglé sur flash auto TTL.

- Les pré-éclairs pilotes sont émis instantanément et ne se distinguent pas de l'éclair principal.
- Lorsque les pré-éclairs pilotes se déclenchent,  apparaît sur l'écran ACL (en cas d'utilisation d'un seul flash). Cependant, avec les appareils photo du Groupe I, les pré-éclairs pilotes ne sont pas émis lorsque la tête de flash du SB-600 est ajustée sur une position autre que la position horizontale/frontale ou si la Synchro sur le second rideau est sélectionnée comme mode de synchro flash sur l'appareil, même si  apparaît sur l'écran ACL.

●● Mode de flash auto TTL: **TTL**

Avec ce mode, la lumière du flash est réfléchiée par le sujet et détectée par le capteur de flash auto TTL de l'appareil photo ; l'appareil photo contrôle alors automatiquement l'intensité de l'éclair pour obtenir une exposition correcte.

Dosage automatique flash/ambiance: **TTL BL**

Appuyez sur la commande **MODE** pour afficher **TTL BL** sur l'écran de contrôle ACL et la prise de vue se fera en dosage automatique flash/ambiance.

L'intensité de l'éclair est automatiquement ajustée afin d'obtenir une exposition bien équilibrée à la fois du sujet principal et de l'arrière-plan. (En mode dosage automatique flash/ambiance, aucune icône **BL** n'apparaît avec les appareils photo des Groupes III et IV).

- **TTL BL** indique "dosage automatique flash/ambiance i-TTL" en mode i-TTL.

Flash TTL standard: **TTL**

Appuyez sur la commande **MODE** pour afficher **TTL** sur l'écran de contrôle ACL et la prise de vue se fera en mode flash TTL standard. Le sujet principal est correctement exposé quelle que soit la luminosité de l'arrière-plan. Utile lorsque vous souhaitez mettre en valeur le sujet principal.

- **TTL** indique "Flash i-TTL standard" en mode i-TTL, "Flash TTL standard pour reflex numériques" en mode D-TTL et "Flash TTL standard" en mode TTL (reflex argentiques).

✍ A propos des indicateurs de mode TTL

Des tableaux de comparaison sont disponibles pages 80-82 pour illustrer les indicateurs de mode TTL du SB-600 et ceux correspondant qui sont utilisés dans les manuels d'utilisation des flashes électroniques ne comportant pas de CLS.

- Pour en savoir plus sur les procédures de prise de vue en mode flash auto TTL, reportez-vous à "Opérations de base" (p. 17).

Mode manuel

En photographie au flash manuel, vous sélectionnez l'ouverture et l'intensité de l'éclair. Ceci vous permet de contrôler l'exposition et la portée du flash lorsqu'il est difficile d'obtenir une exposition correcte en mode flash auto TTL. Vous pouvez régler l'intensité de l'éclair de M1/1 (pleine intensité) à M1/64 en fonction de vos goûts.

Vous pouvez calculer l'ouverture correcte en vous servant du tableau des nombres guide et de la portée du flash. Réglez ensuite manuellement la même ouverture sur l'objectif. Dans ce cas, sélectionnez sur l'appareil photo le mode d'exposition auto à priorité ouverture (**A**) ou manuel (**M**).

- Aucune restriction pour les appareils photo utilisables.
- Consultez le manuel d'utilisation de votre appareil photo pour en savoir plus sur les réglages d'ouverture de l'appareil photo et de l'objectif.
- Si vous avez sélectionné sur l'appareil photo un mode d'exposition autre qu'auto à priorité d'ouverture (**A**) ou manuel (**M**) et si le SB-600 est en mode manuel, il sera impossible de déclencher avec certains appareils. Pour en savoir plus, consultez le manuel d'utilisation de votre appareil photo.
- En mode manuel, aucun témoin lumineux de disponibilité ne clignote après la prise de vue pour avertir que la lumière a peut-être été insuffisante pour une exposition correcte.

●● Ecran ACL en mode manuel



Ecran ACL lorsqu'un appareil photo compatible CLS est utilisé.

●● Déterminer l'ouverture, l'intensité de l'éclair et la distance de prise de vue en mode manuel

En mode manuel, utilisez le tableau des nombres guide et l'équation suivante pour calculer l'ouverture, l'intensité de l'éclair et la distance de prise de vue afin d'obtenir une exposition correcte.

- Le nombre guide (NG à 100 ISO; m) indique la quantité de lumière générée par le flash. Plus ce nombre est important et plus le flash est puissant.

Nombre guide (100 ISO, m)

Intensité de l'éclair	Position du réflecteur zoom (mm)						
	14*	24	28	35	50	70	85
M1/1	14,0	26,0	28,0	30,0	36,0	38,0	40,0
M1/2	9,9	18,4	19,8	21,2	25,5	26,9	28,3
M1/4	7,0	13,0	14,0	15,0	18,0	19,0	20,0
M1/8	4,9	9,2	9,9	10,6	12,7	13,4	14,1
M1/16	3,5	6,5	7,0	7,5	9,0	9,5	10,0
M1/32	2,5	4,6	4,9	5,3	6,4	6,7	7,1
M1/64	1,8	3,3	3,5	3,8	4,5	4,8	5,0

* Avec le diffuseur grand-angle en place

Facteurs pour la sensibilité ISO

Pour les films d'une sensibilité autre que 100 ISO, multipliez le nombre guide par les facteurs suivants.

Sensibilité ISO	25	50	100	200	400	800	1600
Facteur	x0,5	x0,71	x1	x1,4	x2	x2,8	x4

Pour calculer l'ouverture correcte

Calculez l'ouverture correcte en utilisant cette équation et le tableau des nombres guide, selon la sensibilité ISO, la distance de prise de vue, l'intensité de l'éclair et la position du réflecteur zoom réglés:

$$\mathbf{f/\text{stop (ouverture)} = \text{Nombre guide (NG à ISO 100; m)} \times \text{facteur de sensibilité ISO} \div \text{Distance de prise de vue (m)}}$$

Par exemple, pour la sensibilité ISO 400 (ou le facteur de sensibilité ISO: 2), avec la position du réflecteur zoom réglée sur 28mm et l'intensité de l'éclair sur M1/1:

- Vous trouvez le nombre guide 28 (m) en se reportant au tableau des nombres guide.

Lorsque la distance de prise de vue est de 3,5m, la valeur correcte de l'ouverture vaut:

$$28 \text{ (NG à ISO 100, m)} \times 2 \text{ (facteur de sensibilité ISO pour ISO 400)} \div 3,5 \text{ (distance de prise de vue; m)} = 16 \text{ (ouverture)}$$

- Réglez la valeur de l'ouverture sur 16 à la fois sur le SB-600 et sur l'appareil photo ou sur l'objectif.

Pour obtenir l'intensité d'éclair correcte

Calculez le nombre guide (NG à ISO 100; m) en utilisant cette équation, en fonction de la distance de prise de vue et de l'ouverture requise.

$$\mathbf{\text{Nombre guide (NG à ISO 100; m)} = \text{Distance de prise de vue (m)} \times \text{Ouverture (f)} \div \text{Facteur de sensibilité ISO}}$$

Déterminez une intensité d'éclair correspondant au nombre guide ci-dessus en vous reportant au tableau des nombres guide, puis réglez la même valeur sur le SB-600.

Par exemple, pour la sensibilité ISO 400 (ou le facteur de sensibilité ISO: 2) et une distance de prise de vue de 3,5m avec une ouverture de f/8:

$$3,5 \text{ (distance de prise de vue; m)} \times 8 \text{ (valeur de l'ouverture)} \div 2 \text{ (facteur de sensibilité ISO d'ISO 400)} = 14 \text{ (NG à ISO 100; m)}$$

Mode manuel

- Lorsque la position du réflecteur zoom est réglée sur 28mm, réglez l'intensité de l'éclair sur M1/4 sur le SB-600, laquelle peut être obtenue à partir du NG 14 (m) correspondant à la position de 28mm du réflecteur zoom en se reportant au tableau des nombres guide.
- Lors de l'utilisation de flash manuel priorité-distance, l'intensité correcte de l'éclair est déterminée automatiquement par le SB-600 en fonction de la distance de prise de vue, de l'ouverture et de la sensibilité ISO réglées.

Pour calculer la distance de prise de vue

Calculez la distance de prise de vue (m) en utilisant cette équation et le tableau des nombres guide, selon la sensibilité ISO, la valeur de l'ouverture, l'intensité de l'éclair, la position du réflecteur zoom réglées:

$$\text{Distance de prise de vue (m)} = \frac{\text{Number guide (NG à ISO 100; m)} \times \text{facteur de sensibilité ISO}}{\div \text{Ouverture (f)}}$$

Opération en flash manuel **M**



- 1 Réglez l'appareil en mode d'exposition auto à priorité ouverture (**A**) ou manuel (**M**). (Reportez-vous au manuel d'utilisation de l'appareil).

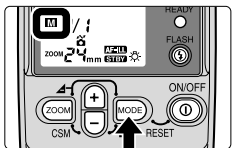

- 2 Appuyez sur la commande **MODE** jusqu'à l'apparition de **M** sur l'écran de contrôle ACL.

- 3 Déterminez l'intensité de l'éclair et l'ouverture en fonction de la portée du flash.

- Pour en savoir plus sur la manière de déterminer l'intensité de l'éclair et l'ouverture, reportez-vous à "Déterminer l'ouverture et l'intensité de l'éclair en mode manuel" (p. 35).

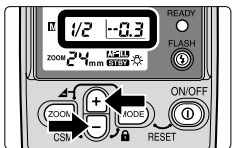

- 4 Appuyez sur les commandes **+** ou **-** pour augmenter ou diminuer les valeurs.
 - Reportez-vous à "Réglage de l'intensité de l'éclair" (p. 37).

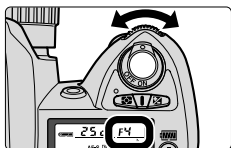

5 Sélectionnez l'ouverture sur votre appareil photo ou l'objectif.

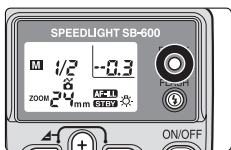

6 Vérifiez l'apparition du témoin lumineux de disponibilité puis, prenez la photo.

●● Réglage de l'intensité de l'éclair

Le niveau de l'intensité de l'éclair change chaque fois que vous appuyez sur la commande \ominus ou \oplus , comme indiqué ci-dessous.

Lorsque vous appuyez sur la commande \ominus :

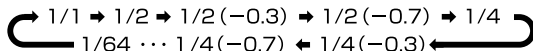

Lorsque vous appuyez sur la commande \oplus :

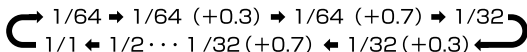

- Les chiffres entre parenthèses correspondent au niveau d'intensité ajustable par incréments de 1/3L sauf entre 1/1 et 1/2. Par conséquent, 1/2 (-0.7) et 1/4 (+0.3) correspondent à la même intensité d'éclair.

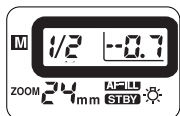

=
Même intensité
de l'éclair

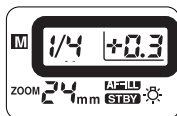

- Pour étendre la portée du flash, choisissez une intensité proche de M1/1.
- Vous pouvez changer rapidement les valeurs en appuyant de manière continue sur la commande \oplus ou \ominus .
- La partie décimale clignote pendant le réglage.

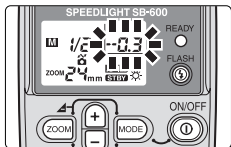

A propos de la prise de vues continue au flash



Ne dépassez pas le nombre maximal de déclenchements consécutifs autorisés.

Vous devez laisser le flash se refroidir au moins 10 minutes, une fois le nombre maximal d'éclairs successifs atteint comme indiqué dans le tableau suivant:

Nombre maximal d'éclairs successifs

Mode de flash	Nombre maximal d'éclairs (à 6 vues par seconde)
Flash auto TTL	15
Flash manuel (intensité de l'éclair: M1/1, M1/2)	
Flash manuel (intensité de l'éclair: M1/4 à M1/64)	40

☺ Synchronisation du flash pendant une prise de vues continue au flash

Il est possible en prise de vues continue de prendre autant de vues que le nombre indiqué dans le tableau suivant. Cependant, si le nombre d'éclairs dépasse les maximales indiquées dans le tableau ci-dessus, vous devrez laisser le SB-600 se refroidir au moins 10 minutes.

Nombre maximal de vues prises en continu au flash (à 6 vues par seconde)

Piles	Intensité de l'éclair			
	1/8	1/16	1/32	1/64
Alcalines-manganèse	Jusqu'à 4	Jusqu'à 8	Jusqu'à 16	Jusqu'à 30
Lithium				
Nickel				
CdNi				
Ni-MH				

Autres fonctions

Vous trouverez dans cette partie des informations détaillées sur chaque fonction du SB-600.

Réglage de la position du réflecteur zoom

La position du réflecteur zoom est automatiquement ajustée par la fonction zoom motorisé. Elle peut aussi être réglée manuellement.

- Le nombre guide indiquant l'intensité de l'éclair varie en fonction de la position du réflecteur zoom (p. 35).

La fonction zoom motorisé

Lorsque le SB-600 est utilisé avec des appareils photo compatibles CLS, les reflex numériques non compatibles CLS et les appareils photo des groupes I et II équipés d'un objectif à microprocesseur, la fonction zoom motorisé s'active pour ajuster automatiquement la position du réflecteur zoom.

- La position du réflecteur zoom est automatiquement ajustée pour couvrir les focales de 24mm, 28mm, 35mm, 50mm, 70mm et 85mm lorsque la fonction zoom motorisé est activée.
- Si la focale ne correspond à aucune de celles mentionnées ci-dessus, le réflecteur zoom se règle sur la position grand-angle la plus proche de l'objectif utilisé. Par exemple, si la focale d'un objectif à microprocesseur se trouve entre 36mm et 49mm, la position du réflecteur zoom se réglera sur 35mm.
- Si aucun petit **M** n'apparaît au dessus de "ZOOM" sur l'écran ACL, la position du réflecteur zoom sera automatiquement ajustée. Si un petit **M** apparaît, appuyez sur la commande **ZOOM** jusqu'à ce qu'il disparaisse.

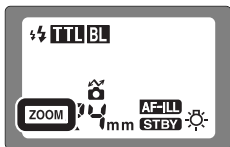

Zoom motorisé activé

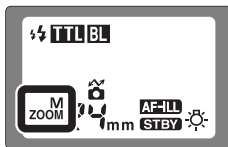

Zoom motorisé annulé

Lorsque le SB-600 est utilisé avec des appareils COOLPIX compatibles i-TTL

La position de la tête de zoom est ajustée automatiquement par la fonction de puissance. "AUTO" s'affiche sous l'indicateur "ZOOM" sur l'écran ACL.

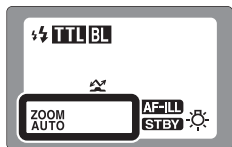

Indications lorsqu'un appareil COOLPIX compatible i-TTL est utilisé.

☛ Réglage manuel de la position du réflecteur zoom

Lorsque le SB-600 est utilisé avec les appareils des groupes III à VII et avec un objectif sans microprocesseur ou si vous souhaitez modifier la position du réflecteur zoom pour en sélectionner une qui ne correspond pas à la focale utilisée, ajustez manuellement la position du réflecteur zoom en appuyant sur la commande **ZOOM**.

- Un petit **M** apparaît au dessus de "ZOOM" sur l'écran ACL en cas de réglage manuel du réflecteur zoom.
- Chaque fois que vous appuyez sur la commande **ZOOM** la position du réflecteur zoom change de la manière suivante:

→ M24mm → M28mm → M35mm → M50mm → M70mm → M85mm

- Lorsque la combinaison appareil photo/objectif est compatible avec la fonction zoom motorisé, la position du réflecteur zoom change de la manière suivante lorsque l'appareil est doté d'un objectif 35 mm:

→ M24mm → M28mm → M35mm → M50mm → M70mm → M85mm → 35mm

- En général, réglez la position du réflecteur zoom sur la focale de l'objectif utilisé ou la position grand-angle s'en approchant le plus. Par exemple, sélectionnez le réglage 50 mm si vous utilisez un objectif 60 mm.

☛ Annulation de la fonction Zoom motorisé à partir des réglages personnalisés

La fonction Zoom motorisé peut être annulée à partir du mode Réglages personnalisés (p. 53). Lorsque la fonction Zoom motorisé est annulée, vous pouvez modifier manuellement la position du réflecteur zoom mais l'indicateur de position du réflecteur zoom ne changera pas même si vous changez d'objectif, de focale ou si vous appuyez sur le commutateur marche-arrêt ON/OFF.

- Lorsque la fonction zoom motorisé est annulée, un petit **M** clignote constamment sur l'écran ACL.
- Chaque fois que vous appuyez sur la commande **ZOOM** la position du réflecteur zoom change de la manière suivante:

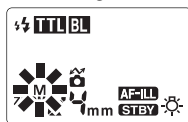

→ M24mm → M28mm → M35mm → M50mm → M70mm → M85mm

☛ Utilisation du diffuseur grand-angle intégré

Utilisez le diffuseur grand-angle avec un objectif 14 mm à 23 mm (p. 76).

- Lorsque le diffuseur grand-angle est utilisé, la position du réflecteur zoom se règle automatiquement sur 14 mm et la fonction zoom motorisé est désactivée.
- En cas d'utilisation d'un objectif de 14 mm ou 17 mm la distance entre l'appareil photo et le sujet est généralement différente du centre de la vue à la périphérie, si bien que la périphérie risque dans certains cas de n'être pas suffisamment éclairée.

Correction d'exposition et correction de l'intensité de

La correction d'exposition vous permet de prendre des photos bien équilibrées en modifiant intentionnellement l'exposition correcte en cas de sujet à forte ou faible réflectivité dans la composition ou pour créer des photographies en accord avec vos préférences créatives.

- Une correction positive peut être nécessaire lorsque l'arrière-plan comprend un miroir, un mur blanc ou toute autre surface fortement réfléchissante. Au contraire, une correction négative pourra être nécessaire en cas d'arrière-plan sombre ou de sujets faiblement réfléchissants.
- La correction d'exposition pour le sujet principal et l'arrière-plan, le sujet principal seulement sans toucher à l'arrière-plan, ou l'arrière-plan seulement sans toucher au sujet principal sont possibles selon la situation de prise de vue au flash.

La correction d'exposition sur le SB-600 s'effectue de la manière suivante:

Correction d'exposition	Mode de flash disponible	Appareil compatible
Pour corriger l'exposition à la fois sur le sujet principal et sur l'arrière-plan	Tous les modes de flash	Appareils photo de tous les groupes
Pour corriger l'exposition uniquement sur le sujet principal	Flash auto TTL	Les appareils compatibles CLS, les reflex numériques non compatibles CLS, les appareils des groupes I à III, et les appareils COOLPIX compatibles i-TTL.
	Mode flash manuel	Appareils photo de tous les groupes
Pour corriger l'exposition uniquement sur l'arrière-plan	Prise de vue au flash à vitesses lentes	Appareils photo de tous les groupes

☛ Pour corriger l'exposition à la fois sur le sujet principal et sur l'arrière-plan

En mode flash auto TTL

Utilisez la fonction de correction d'exposition de l'appareil photo pour modifier à la fois l'intensité de l'éclair du SB-600 et l'exposition de l'arrière-plan. Consultez le manuel d'utilisation de votre appareil pour obtenir de plus amples détails.

- La valeur de correction d'exposition réglée sur l'appareil photo ne s'affiche pas sur l'écran ACL du SB-600.
- Il est impossible de corriger l'exposition au-delà de la plage des sensibilités ISO autorisées. Par exemple, si avec une sensibilité de 100 ISO vous essayez de corriger + 3 IL, ce qui correspond à 12 ISO, vous ne pourrez faire une correction que de +2 IL au maximum (25 ISO) parce que la plage de sensibilité est de 25-1000 ISO.

Pour corriger l'exposition en mode de flash manuel

La correction d'exposition s'effectue en modifiant intentionnellement l'ouverture correcte.

- Utilisez le nombre guide et la portée du flash pour calculer l'ouverture à utiliser pour une exposition correcte (p. 35). Puis, utilisez une ouverture plus grande ou plus petite sur l'appareil photo pour corriger l'exposition.
- Comme règle de base, sélectionnez une ouverture plus grande sur l'appareil photo ou l'objectif pour éclaircir davantage le sujet ou une ouverture plus petite pour l'assombrir.

☼☼ Pour corriger l'exposition uniquement sur le sujet principal

En mode flash auto TTL

Corriger l'exposition du sujet éclairé par le flash sans modifier celle de l'arrière-plan en ajustant l'émission de l'éclair du SB-600 s'appelle corriger l'intensité de l'éclair (p. 44).

- Cette correction ne peut être effectuée que par des appareils compatibles CLS, des reflex numériques non compatibles CLS, les appareils des groupes I à III, et les appareils COOLPIX compatibles i-TTL.

En mode flash manuel

Corriger uniquement l'exposition du sujet éclairé par le flash en modifiant intentionnellement l'intensité de l'éclair du SB-600 (M1/1 à M1/64).

- Valable pour tous les appareils

☼☼ Pour corriger l'exposition uniquement sur l'arrière-plan

Mettez l'appareil photo en mode d'exposition auto à priorité vitesse (**S**) ou manuel (**M**) et sélectionnez une vitesse d'obturation plus lente que la vitesse de synchronisation du flash.

- Pour les appareils photo dotés d'un mode synchro lente, sélectionnez ce mode comme mode de synchronisation (p. 46) afin de faire ressortir les détails de l'arrière-plan en faible lumière.
- Pour en savoir plus, consultez le manuel d'utilisation de votre appareil photo.

Correction de l'intensité de l'éclair

Vous pouvez corriger l'exposition du sujet éclairé par le flash sans toucher à celle de l'arrière-plan en ajustant l'intensité de l'éclair du SB-600.

- Disponible en mode flash auto TTL.
- La correction de l'intensité de l'éclair n'est disponible que pour des appareils compatibles CLS, des reflex numériques non compatibles CLS, des appareils des groupes I à III, et des appareils COOLPIX compatibles i-TTL.
- Avec les appareils photo F-601/N6006 et F-601M/N6000, corrigez l'intensité de l'éclair sur l'appareil photo. Il est impossible de le faire sur le SB-600.
Le niveau de correction appliqué sur l'appareil photo ne s'affichera pas sur l'écran ACL du SB-600. Pour en savoir plus, consultez le manuel d'utilisation de votre appareil photo.
- Avec des reflex qui possèdent un flash intégré avec une fonction de correction d'exposition, vous pouvez corriger l'intensité de l'éclair soit sur l'appareil soit sur le SB-600. Pour de plus amples détails, consultez le manuel d'utilisation de votre appareil photo. Si vous utilisez simultanément les deux fonctions de correction, la correction réelle correspondra au cumul des deux valeurs de correction. Mais, dans ce cas, le SB-600 n'affichera sur son écran de contrôle ACL que sa valeur de correction.

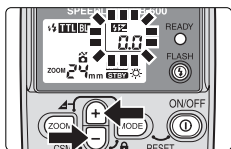

- 1 Appuyez sur la commande \oplus ou \ominus pour afficher la correction de l'intensité de l'éclair. La valeur de correction de l'intensité de l'éclair clignote.

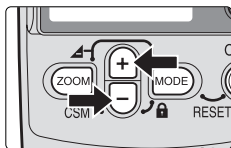

- 2 Appuyez sur la commande \oplus ou \ominus pour augmenter ou diminuer la correction par incréments de 1/3 IL de -3,0 IL à +3,0 IL.
 - Vous pouvez changer rapidement les valeurs en appuyant de manière continue sur la commande \oplus ou \ominus .

Annulation de la correction de l'intensité de l'éclair

La correction de l'intensité de l'éclair ne sera pas annulée par la mise hors tension du SB-600. Pour l'annuler, vous devez appuyer sur la commande \oplus ou \ominus jusqu'à ce que la valeur de correction soit remise à "0.0".

Vérification de l'illumination avant de prendre réellement la photo (Lampe pilote)

Lorsque vous utilisez la fonction lampe pilote, le flash se déclenche plusieurs fois à intensité réduite. Ceci vous permet de vérifier l'éclairage et les ombres projetées sur le sujet avant de prendre réellement la photo.

- La lampe pilote fonctionne pendant environ 1 seconde.
- Cette fonction ne peut être utilisée qu'une fois que le témoin de disponibilité est allumé.

●● Lampe pilote avec appareils photo compatibles CLS

La lampe pilote s'allume lorsque vous appuyez sur la commande de la lampe pilote sur un appareil photo compatible.

- Consultez le manuel d'utilisation de votre appareil pour obtenir de plus amples détails.



Mode flash synchro lente, atténuation des yeux

Flash synchro lente

Le flash est contrôlé à une vitesse d'obturation lente pour exposer correctement à la fois le sujet principal et l'arrière-plan en faible lumière ou la nuit.

- Disponible avec les appareils permettant la synchro lente. Vous ne pouvez pas programmer directement la synchro lente sur le SB-600. Sélectionnez-la sur l'appareil photo. Pour en savoir plus, consultez le manuel d'utilisation de votre appareil photo.
- Comme des vitesses lentes sont normalement utilisées, utilisez un pied pour éviter le risque de bougé de l'appareil.

Atténuation des yeux rouges

Pour éviter que les pupilles de votre sujet n'apparaissent en rouge sur les photos couleur, le SB-600 déclenche trois éclairs à intensité réduite juste avant que la photo ne soit prise.

- Disponible avec les appareils photo dotés de la fonction d'atténuation des yeux rouges. Vous ne pouvez pas programmer la fonction d'atténuation des yeux rouges directement sur le SB-600. Sélectionnez-la sur l'appareil photo. Pour en savoir plus, consultez le manuel d'utilisation de votre appareil photo.
- Après avoir sélectionné l'atténuation des yeux rouges sur votre appareil photo, vérifiez que "👁" apparaît bien sur l'écran ACL du SB-600.

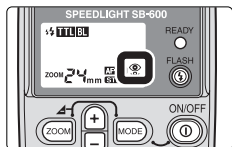

Mode flash atténuation des yeux rouges avec synchro lente

Ce mode combine l'atténuation des yeux rouges et la synchro lente.

- Disponible avec les appareils photo dotés de la fonction atténuation des yeux rouges avec synchro lente. Vous ne pouvez pas programmer directement ce mode sur le SB-600. Sélectionnez-le sur l'appareil photo. Pour en savoir plus, consultez le manuel d'utilisation de votre appareil photo.
- Après avoir sélectionné l'atténuation des yeux rouges avec synchro lente sur votre appareil photo, vérifiez que "👁" apparaît bien sur l'écran ACL du SB-600.
- Comme des vitesses lentes sont normalement utilisées, utilisez un pied pour éviter le risque de bougé de l'appareil.

●● Synchro sur le second rideau

En photographie normale au flash, si vous photographiez à vitesse lente des sujets au déplacement rapide, vous obtenez généralement des photos manquant de naturel car le sujet gelé par le flash apparaît derrière ou à l'intérieur d'un mouvement flou (voir ci-dessous à droite). La synchronisation sur le second rideau permet d'obtenir une photo dans laquelle le filé de lumière créé par le sujet en mouvement (par exemple, les feux arrière d'une voiture) apparaît derrière le sujet et non pas devant.

- En synchro sur le premier rideau, le flash se déclenche immédiatement après l'ouverture complète du premier rideau; en synchro sur le second rideau, il se déclenche juste avant la fermeture du rideau arrière.
- Disponible avec les appareils photo permettant la synchro sur le second rideau. Vous ne pouvez pas sélectionner ce mode directement sur le SB-600, mais sur l'appareil photo. Pour en savoir plus, consultez le manuel d'utilisation de votre appareil photo.
- Comme des vitesses lentes sont normalement utilisées, servez-vous d'un pied pour éviter le risque de bougé d'appareil.
- En prise de vue multi-flash, le flash principal peut être réglé soit en synchro sur le premier, soit en synchro sur le second rideau. Par contre, les flashes asservis ne peuvent pas être réglés en synchro sur le second rideau (p. 58).



Synchro sur le second rideau



Synchro sur le premier rideau

Données de prise de vue

- Focale: 70 mm
- Vitesse d'obturation: 2 s
- Ouverture: f/4,5
- Mode de flash: Manuel
- Intensité de l'éclair: M1/1

Nombre guide en mode synchro flash ultra-rapide auto FP (ISO 100, m)

Intensité de l'éclair	Position du réflecteur zoom (mm)						
	14*	24	28	35	50	70	85
M1/1	3,9	7,2	7,8	9,0	10,2	11,4	12,0
M1/2	2,7	5,0	5,5	6,3	7,2	8,0	8,4
M1/4	1,9	3,6	3,9	4,5	5,1	5,7	6,0
M1/8	1,3	2,5	2,7	3,1	3,6	4,0	4,2
M1/16	0,9	1,8	1,9	2,2	2,5	2,8	3,0
M1/32	0,6	1,2	1,3	1,5	1,8	2,0	2,1
M1/64	0,4	0,9	0,9	1,1	1,2	1,4	1,5
M1/128	0,3	0,6	0,6	0,7	0,9	1,0	1,0

* Avec le diffuseur grand-angle en place

- Le nombre guide en mode synchro flash ultra-rapide auto FP ci-dessus s'applique lorsque la vitesse d'obturation est réglée sur 1/500 s.
- Le nombre guide en mode synchro flash ultra-rapide auto FP ci-dessus varie en fonction de la vitesse d'obturation. Par exemple, lorsque la vitesse d'obturation passe de 1/500 s à 1/1000 s, le nombre guide diminue de 1 IL. En d'autres termes, plus la vitesse d'obturation est élevée, plus le nombre guide décroît.

Facteurs pour la sensibilité ISO

Pour les films d'une sensibilité autre que 100 ISO, multipliez le nombre guide par les facteurs suivants.

Sensibilité ISO	25	50	100	200	400	800	1600
Facteur	x0,5	x0,71	x1	x1,4	x2	x2,8	x4

Mémorisation de la puissance du flash (FV) (pour les appareils photo compatibles)

La puissance du flash, ou FV, correspond à la quantité d'exposition au flash pour le sujet. En utilisant la mémorisation FV avec les appareils photo compatibles, vous pouvez mémoriser l'exposition au flash, appropriée au sujet principal. Cette exposition au flash restera mémorisée, même si vous changez l'ouverture, la composition ou la focale.

- Disponible pour les appareils compatibles. Vous ne pouvez pas sélectionner la mémorisation FV directement sur le SB-600. Sélectionnez-la sur l'appareil photo.
- Le mode de flash disponible est i-TTL.

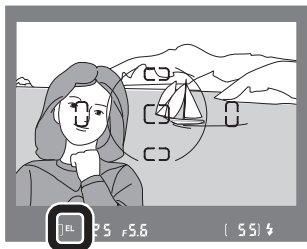

Mise au point automatique au flash en faible lumière

Lorsque la lumière est trop faible pour un fonctionnement normal de l'autofocus, l'illuminateur d'assistance AF du SB-600 s'allume pour permettre à l'automatisme de mise au point de fonctionner.

- En faible lumière, l'illuminateur d'assistance AF s'allume automatiquement lorsque le déclencheur est légèrement sollicité si l'appareil est équipé d'un objectif AF et si le mode de mise au point sur l'appareil photo est réglé sur S (AF ponctuel avec priorité à la mise au point) AF ou A.
- La portée effective de l'illuminateur d'assistance AF s'étend d'environ 1m à 10 m avec un objectif 50 mm f/1.8 ou moins en fonction de l'objectif utilisé.
- Plage de focales utilisables: 24 mm à 105 mm (35 mm à 105 mm avec le F-501/N2020).
- Utilisez la zone centrale de mise au point dans le viseur de votre appareil photo lorsque vous utilisez l'illuminateur d'assistance AF sur plage large (pour les appareils photo non compatibles CLS).



Pour les appareils photo compatibles CLS

- L'illuminateur d'assistance AF sur plage large du SB-600 est compatible avec le système AF à plage dynamique des appareils photo compatibles CLS.
- Par exemple, avec un appareil D2H :
Plage de focales utilisables: 24 mm à 105 mm.
Vous pouvez utiliser un total de 11 zones de mise au point à des focales de 35 mm ou plus comme illustré ci-dessous.
Vous pouvez utiliser un total de 9 zones de mise au point à l'exclusion de celles d'extrême droite et d'extrême gauche à des focales inférieures à 35 mm.

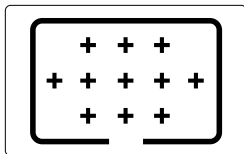

- Avec des appareils AF comme le D2H, la portée effective de l'illuminateur d'assistance AF est d'environ 1 m à 10 m ou moins dans la portion centrale de la photo, et de 1 m à 7 m ou moins à la périphérie (avec un objectif 50 mm). Ces portées peuvent varier selon les objectifs utilisés.
- Pour en savoir plus, consultez le manuel d'utilisation de votre appareil photo.

Mise au point automatique au flash en faible lumière

☑ A propos de l'utilisation de l'illuminateur d'assistance AF sur plage large

- Si le témoin de mise au point n'apparaît pas dans le viseur de l'appareil photo même lorsque l'illuminateur d'assistance AF sur plage large est activé, faites la mise au point manuellement.
- L'illuminateur d'assistance AF sur plage large ne s'allumera pas si la mise au point automatique a été mémorisée ou si le témoin de disponibilité du SB-600 ne s'allume pas.
- Reportez-vous au manuel d'utilisation de votre appareil photo pour en savoir plus.

☑ Activation et annulation de l'illuminateur d'assistance AF sur plage large

Vous pouvez sélectionner dans les réglages personnalisés l'état de l'illuminateur d'assistance AF sur plage large: activé ou désactivé (p. 54).

- Par défaut, l'illuminateur d'assistance AF sur plage large est activé.

☑ Avec les appareils photo dotés d'un flash intégré

- Même si l'illuminateur d'assistance AF de l'appareil photo est réglé pour fonctionner, celui du SB-600 aura la priorité et celui de l'appareil photo ne s'allumera pas. (L'illuminateur d'assistance AF de l'appareil photo s'allumera si celui du SB-600 est annulé).
- Avec les appareils de la série F80/N80, de la série F75/N75 et de la série F65/N65, l'illuminateur d'assistance AF de l'appareil photo s'allume lorsque celui du SB-600 est annulé. L'annulation de l'illuminateur d'assistance AF de l'appareil photo s'effectue sur le boîtier. Pour en savoir plus, consultez le manuel d'utilisation de votre appareil photo.
- Avec les appareils de la série F60/N60, l'illuminateur d'assistance AF s'allumera pour la prise de vue en flash manuel à pleine intensité. Pour en savoir plus, consultez le manuel d'utilisation de votre appareil photo.

🔍 Utilisation du SB-600 dissocié de l'appareil photo

Si vous utilisez le SB-600 en le connectant à l'appareil photo par le câble d'extension TTL SC-29, vous pourrez vous servir de l'autofocus en faible lumière car le SC-29 est doté d'une fonction d'illuminateur d'assistance AF (p. 83).

Réglages personnalisés

Le SB-600 permet de programmer, d'activer ou d'annuler facilement certaines opérations à l'aide des réglages personnalisés comme indiqué sur la page ci-contre. L'affichage de l'écran ACL varie en fonction des réglages et des combinaisons appareil photo/objectif.

Aucune icône n'apparaît si les réglages ne sont pas disponibles.

●● Programmation des réglages personnalisés

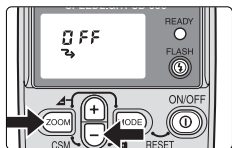

- 1 Appuyez simultanément sur les commandes **ZOOM** et **⊖** pendant environ 2 secondes pour afficher le mode Réglages personnalisés.

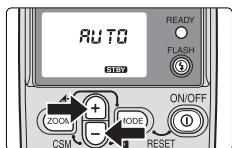

- 2 Appuyez sur la commande **+** ou **⊖** pour choisir le réglage personnalisé souhaité.

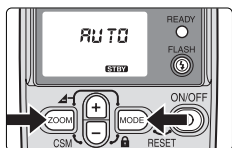

- 3 Appuyez sur la commande **ZOOM** ou **MODE** pour afficher le réglage voulu.

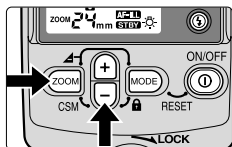

- 4 Appuyez simultanément sur les commandes **ZOOM** et **⊖** pendant environ 2 secondes ou appuyez sur le commutateur marche-arrêt **⊕** pour revenir en mode de réglage normal.

00 Description détaillée des réglages personnalisés (en gras : l'option par défaut)

Mode flash asservi sans câble (p. 62)

Active ou annule la fonction de flash asservi sans câble en prise de vue multi-flash sans câble.

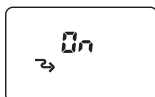
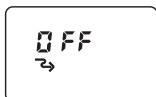

• **OFF**: Fonction de flash asservi annulée

• **ON**: Fonction de flash asservi activée

Contrôle par signal sonore en mode flash asservi sans câble (p. 67)

Lorsque le SB-600 est utilisé comme flash asservi sans câble en prise de vue multi-flash sans câble, vous pouvez activer ou annuler la fonction de contrôle par signal sonore.



• **ON**: Le signal sonore est activé

• **OFF**: Le signal sonore est annulé

Témoin de disponibilité auxiliaire (p. 67)

Le témoin de disponibilité auxiliaire peut être activé ou annulé lorsque le SB-600 est utilisé comme flash asservi en prise de vue multi-flash sans câble.

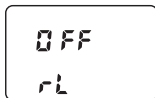
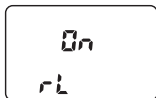

• **ON**: Le témoin de disponibilité est allumé

• **OFF**: Le témoin de disponibilité est éteint

Illuminateur d'assistance AF plage large (p. 51)

Réglage pour activer ou annuler l'illuminateur d'assistance AF sur plage large.

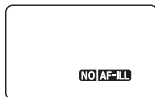

• **AF-ILL**: Activé

• **NO AF-ILL**: Annulé

(en gras : l'option par défaut)**Fonction veille** (p. 21)

Réglage pour activer ou annuler la fonction veille.



- **AUTO:** Fonction veille activée

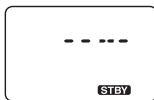

- **----- :** Fonction veille annulée

Fonction zoom motorisé (p. 40)

Réglage pour activer ou annuler la fonction zoom motorisé qui permet d'ajuster automatiquement la position du réflecteur zoom.



- **OFF:** Activé



- **ON:** Annulé

Réglage de la position du réflecteur zoom si le diffuseur grand-angle intégré est accidentellement cassé (p. 88)

Réglage pour activer ou annuler le réglage de la position du réflecteur zoom si le diffuseur grand-angle intégré est accidentellement cassé. Lorsqu'il est en MARCHE, l'affichage de la position de la tête de zoom ou l'indicateur AUTO (si un appareil COOLPIX compatible i-TTL est utilisé) clignote.



- **OFF:** Réglage manuel annulé



- **ON:** Réglage manuel activé

Eclairage de l'écran ACL (p. 15)

Réglage permettant d'allumer ou d'éteindre l'écran ACL.



- **ON:** Allumé



- **OFF:** Eteint

Opérations évoluées

Ce chapitre vous explique les techniques évoluées de prise de vue au flash avec votre SB-600.

Présentation générale de la prise de vue multi-flash

La prise de vue multi-flash vous permet de réaliser des photos plus naturelles en vous servant de plusieurs flashes pour accentuer le contour du sujet ou pour éliminer les ombres.

Vous pouvez utiliser les différents modes suivants de prise de vue multi-flash sans câble :

Prise de vue multi-flash	Appareils photo utilisables	Flashes électroniques utilisables
Système évolué de flash asservi sans câble (p. 62)	Appareils photo compatibles CLS	Seulement ceux disposant du CLS tels le SB-800 ou le SB-600. <ul style="list-style-type: none">• Le SB-600 ne peut être utilisé que comme flash asservi.
Prise de vue multi-flash avec câbles (p. 68)	Sans restriction (Le multi-flash TTL n'est pas possible avec les reflex numériques.)	Flashes électroniques permettant le mode TTL. <ul style="list-style-type: none">• Les flashes SB-11, SB-14, SB-140, et SB-21B ne peuvent pas être utilisés avec l'appareil photo F-401/ N4004 ou F-401s/N4004s aussi bien comme flash principal que comme flash asservi.

- **Il est impossible d'utiliser en même temps différents types de modes multi-flash.**
- La prise de vue multi-flash sans câble faisant appel à des flashes compatibles CLS s'appelle "Système évolué de flash asservi sans câble".
- La prise de vue multi-flash avec câbles n'est possible en mode M (manuel) qu'avec des appareils compatibles CLS et des reflex numériques non compatibles CLS.

Flash principal et flash(es) asservi (s)

Dans ce manuel, nous appelons flash principal le flash installé directement sur le boîtier ou connecté directement à lui par un câble d'extension comme le SC-17, SC-28 ou SC-29. Tous les autres flashes sont appelés des flashes asservis.

☑ A propos de la prise de vue multi-flash (à la fois sans câble et avec câble)

- Pour éviter un déclenchement accidentel de vos flashes, mettez hors tension l'appareil photo et tous les flashes, avant d'installer le flash principal ou de le connecter à l'appareil photo.
- La fonction de veille des SB-600, SB-800 et SB-80DX est annulée tandis que la durée de celle des SB-50DX est prolongée jusqu'à environ une heure lorsqu'ils sont réglés en mode flash asservi sans câble.
- Réglez la couverture angulaire des flashes asservis pour qu'elle soit supérieure à l'angle de champ afin que le sujet reçoive suffisamment de lumière même lorsque l'angle de la tête de flash est désaxé par rapport à lui. (En mode évolué de flash asservi sans câble, la position du réflecteur zoom est réglée automatiquement sur 24mm, sauf lorsque le diffuseur grand-angle est fixé.) Et n'oubliez pas, plus le sujet est proche, plus il est nécessaire que la couverture angulaire soit importante.
- La luminosité de l'éclairage du flash est inversement proportionnelle au carré de la distance entre le flash et le sujet. Par exemple, si la distance entre le flash A et le sujet est 1 m et si elle est de 2 m entre le sujet et le flash B, la luminosité combinée des deux flashes sera:
 $A : B = 1^2 : 2^2 = 1 : 4$ (en mètres)
Par conséquent, l'éclairage fourni par le flash A est quatre fois (ou deux IL) supérieur à celui procuré par le flash B.
- Pour obtenir les meilleurs résultats possibles, il est recommandé de faire des essais avant toute prise de vue importante.
- Prenez soin de lire les manuels d'utilisation de votre appareil photo et des flashes avant de les utiliser.

Prise de vue multi-flash sans câble

Lisez les informations suivantes au moment de disposer le SB-600 comme flash asservi en mode évolué de flash asservi sans câble.

Paramétrage du flash avec le système évolué de flash asservi sans câble

Disposez l'appareil photo, le flash principal et les flashes asservis comme le montre l'illustration ci-dessous:

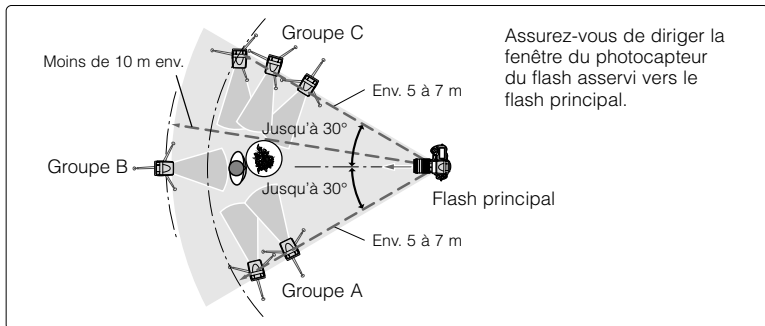

- Comme indication de base, la distance efficace entre le flash principal et les flashes asservis est d'environ 10 m ou moins de face, et d'environ 5 à 7 m de chaque côté. Ces distances varient légèrement en fonction de la lumière ambiante.
- Assurez-vous de placer tous les flashes asservis réglés dans le même groupe à proximité les uns des autres.

✓ Réglage des flashes principal et asservis

- Dans la plupart des cas, placez le flash asservi (ou les flashes asservis) plus près du sujet que l'appareil photo de sorte que la lumière du flash principal puisse être détectée par le (ou les) photocapteur(s) du ou des flashes asservis. Ceci est particulièrement important lorsque vous tenez le flash asservi à main levée.
- La communication des données ne peut pas se faire correctement s'il y a un obstacle entre le flash principal et le ou les flashes asservis.
- Faites attention de ne pas laisser la lumière du flash asservi pénétrer directement ou indirectement dans l'objectif en mode flash auto TTL. De même, empêchez la lumière de pénétrer dans le photocapteur du flash principal en mode flash auto non TTL. Sinon, il sera impossible d'obtenir une exposition correcte.
- Il n'existe aucune limitation dans le nombre de flashes asservis pouvant être utilisés simultanément. Cependant, si le photocapteur du flash principal reçoit trop de lumière des flashes asservis, il risque de ne pas fonctionner correctement. En pratique, le nombre de flashes asservis en mode évolué de flash asservi sans câble ne devrait pas dépasser 3 par groupe.
- Utilisez le support-pied AS-19 livré avec votre flash pour assurer une bonne stabilité des flashes asservis.
- Prenez soin de faire un test, une fois tous les flashes installés (p. 20).

Utilisation du support-pied

Utilisez le support-pied AS-19 fourni afin de garantir une bonne stabilité pour vos flashes asservis.

- Vous pouvez également utiliser ce support pour installer votre flash Nikon lorsque vous l'utilisez comme flash asservi en prise de vue multi-flash avec câbles (p. 68).

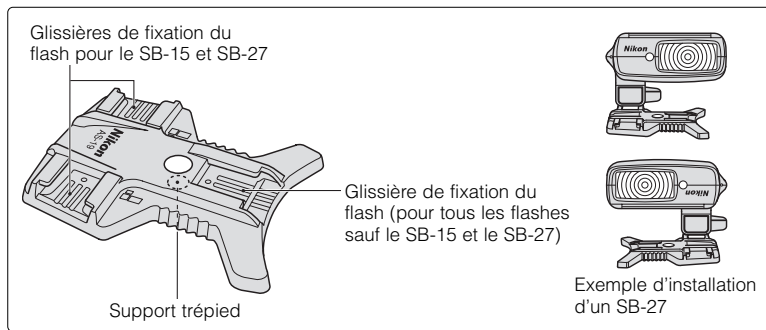

Fixation du support-pied

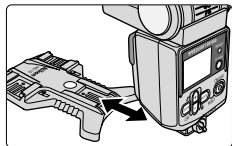

- 1 Installez le SB-600 sur le support-pied exactement comme vous le feriez sur la griffe flash de votre appareil photo. Ceci s'applique également pour son retrait.

Pour empêcher les flashes asservis de se déclencher par inadvertance

- Ne laissez pas les flashes asservis sous tension. Sinon, le bruit électrique ambiant provenant d'une décharge d'électricité statique pourrait les déclencher accidentellement.

Prise de vue en mode évolué de flash asservi sans câble

Le mode évolué de flash asservi sans câble est possible lorsque les flashes Nikon disposant du CLS sont utilisés sur des appareils photo compatibles CLS.

Le SB-600 ne peut être utilisé que comme flash asservi.

Avec ce mode, vous pouvez diviser les flashes asservis en un maximum de trois groupes (A, B, C) et régler le mode de flash et la correction de l'intensité de l'éclair séparément pour chaque groupe ainsi que pour le flash principal, et obtenir ainsi un contrôle automatique de l'éclairage.

Utilisation du SB-600 comme flash asservi

En mode évolué de flash asservi sans câble, le SB-600 peut être utilisé en tant que flash asservi sans câble grâce aux réglages personnalisés (p. 53).

- L'indicateur  apparaît sur l'écran ACL.

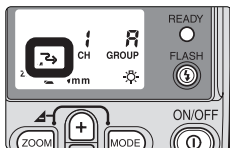

Remarques concernant le réglage du mode de flash lorsque le SB-600 est utilisé comme flash asservi

En mode évolué de flash asservi sans câble, réglez le mode de flash des flashes asservis sur le flash principal; par conséquent, lorsque le SB-600 est utilisé comme flash asservi, ne réglez pas son mode de flash sur flash à ouverture auto (AA) ou sur flash auto Non-TTL (A) parce que ces modes ne sont pas disponibles pour le SB-600. S'ils sont sélectionnés, le SB-600 ne se déclenchera pas.

00 Réglage des flashes asservis

En mode évolué de flash asservi sans câble, réglez les éléments suivants sur les flashes asservis.

Canal de communication	Sélectionnez l'un des quatre canaux disponibles. Assurez-vous de régler le même numéro de canal pour le flash principal et les flashes asservis.
Nom de groupe	Un maximum de 3 groupes (A, B, C)

- Réglez le mode de flash des flashes asservis et la valeur de la correction de l'intensité de l'éclair sur le flash principal.
- Si vous avez réglé le flash principal sur flash stroboscopique sans câble, les flashes asservis tels que le SB-600 se déclencheront aussi en flashes stroboscopiques.
- Si un photographe utilise le même type de réglage de flash asservi sans câble à proximité, il est possible que vos flashes asservis se déclenchent accidentellement en synchronisation avec le flash principal de ce photographe. Pour éviter cela, utilisez un numéro de canal différent.
- Consultez le manuel d'utilisation de votre flash pour en savoir plus sur les réglages du flash principal.

00 Sélection d'un groupe et d'un numéro de canal sur les flashes asservis

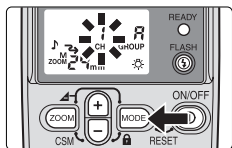

- 1 Appuyez sur la commande **MODE** du flash asservi afin de faire clignoter le numéro de canal, puis appuyez sur la commande **+** ou **-** pour choisir le numéro de canal.

- Veillez à bien sélectionner le même numéro de canal que celui que vous avez choisi sur le flash principal.

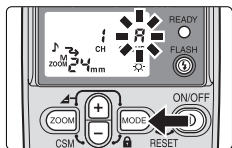

- 2 Appuyez sur la commande **MODE** du flash asservi afin de faire clignoter le groupe, puis appuyez sur la commande **+** ou **-** pour choisir le groupe, puis appuyez sur la commande **MODE**.

- Placez dans le même groupe les flashes asservis qui doivent avoir le même mode de flash et la même correction d'intensité de l'éclair.

☑ Remarques concernant le flash intégré de l'appareil photo en mode Commander

Appareil photo	Mode de flash disponible du flash intégré	Numéro de canal utilisable	Groupe utilisable
D700, série D300, D200, D90, D80	TTL, M, -- (Flash annulé)	1 à 4	A, B
Série D70	(Flash annulé)	3	A

Prise de vue en mode évolué de flash asservi sans câble

00 Exemples de prise de vue au flash en mode évolué de flash asservi sans câble



Prise de vue multi-flash sans câble (avec trois flashes)



Prise de vue avec un seul flash installé sur le boîtier

Le flash principal M éclaire le sujet tandis que la lumière provenant des flashes asservis A est réfléchi sur le plafond pour éclairer l'arrière-plan et créer ainsi un effet plus naturel. Le flash asservi B est utilisé avec un filtre gélatine coloré pour créer l'ambiance chaleureuse d'un feu de cheminée.

Données de prise de vue:

- Appareil photo: D2H
- Focale: 25 mm
- Flash principal M:
SB-800 (mode flash **TTL**,
correction de l'intensité de
l'éclair +1/3)
- Flash asservi A:
SB-600 (mode flash **TTL**,
correction de l'intensité de
l'éclair +1/3)
- Flash asservi B:
SB-600 (mode flash **M**,
intensité de l'éclair 1/16)

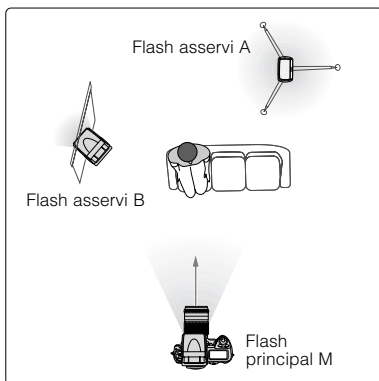



- 1 Mettez l'appareil photo en mode d'exposition Auto à priorité ouverture (A).

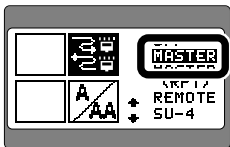

- 2 Configurez le flash monté sur l'appareil photo en mode MASTER (flash principal).
 - Consultez le manuel d'utilisation de votre flash.

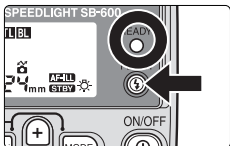

- 3 Installez les flashes asservis A et B. Mettez-les sous tension, puis vérifiez que leur témoin de disponibilité est bien allumé.
 - Utilisez un pied ou le support-pied AS-19 pour installer les flashes asservis (p. 61).

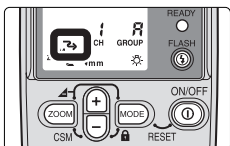

- 4 Réglez les flashes asservis A et B en mode flash sans câble.

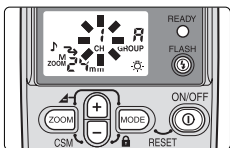

- 5 Sélectionnez 1 comme numéro de canal des flashes asservis A et B.
 - Veillez à bien sélectionner le même numéro que celui que vous avez choisi sur le flash principal.

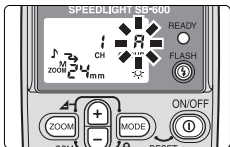

- 6 Sélectionnez le groupe des flashes asservis A et B.
 - Réglez le flash asservi A comme faisant partie du groupe A et le flash B comme faisant partie du groupe B.

Prise de vue en mode évolué de flash asservi sans câble

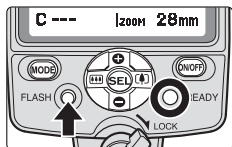

7 Vérifiez que tous les témoins de disponibilité des flashes principal et asservis sont bien allumés, puis appuyez sur la commande **FLASH** du flash principal pour tester le déclenchement des flashes.

- Le flash principal se déclenche en premier, puis c'est au tour des flashes asservis du groupe A et ensuite à ceux du groupe B.
- Si un flash asservi ne se déclenche pas, changez l'installation en rapprochant ce flash du sujet ou en redirigeant sa fenêtre de photocalpteur vers le flash principal, puis testez cette nouvelle configuration.
- Vous pouvez vérifier l'illumination avant de prendre réellement la photo en vous servant de la lampe pilote (p. 45).

8 Enfin, contrôlez l'ouverture et la portée des flashes exactement comme en prise de vue TTL au flash et prenez la photo.

- Reportez-vous en page 17 pour la prise de vue au flash TTL.
- Le fonctionnement du flash peut être contrôlé à l'aide du témoin de disponibilité ou du signal sonore (p. 67).

Lampe pilote en mode évolué de flash asservi sans câble

Lorsque vous appuyez sur la commande de la lampe pilote du flash principal (doté du CLS), les lampes pilotes de tous les flashes asservis sélectionnés sur le flash principal se déclenchent. De plus, lorsque vous appuyez sur la commande lampe pilote d'un appareil photo compatible, les lampes pilotes du flash principal et de tous les autres flashes asservis se déclenchent.

- La lampe pilote fonctionne pendant environ 1 seconde.
- Le flash principal et les flashes asservis se déclenchent en tenant compte de la valeur de correction de l'intensité de l'éclair spécifiée.
- Consultez le manuel d'utilisation de votre appareil photo compatible pour en savoir plus sur la lampe pilote de l'appareil.

Prise de vue multi-flash sans câble avec le COOLPIX P6000

- Le COOLPIX P6000 permet la prise de vue multi-flash sans câble en utilisant le SB-800, SB-900 ou le contrôleur de flash sans câble SU-800 comme flash principal et le SB-600, SB-800 ou SB-900 comme flash(es) asservi(s). Réglez le mode de flash du flash principal sur « Commander » (Contrôleur) et le ou les flashes asservis sur « Remote » (Asservi). Le SB-800 ou SB-900 utilisé comme flash principal et réglé sur « Commander » (Contrôleur) ne peut pas être déclenché. Le flash intégré du COOLPIX P6000 ne peut pas être utilisé comme flash principal.
- Réglez le groupe de flash(es) asservi(s) sur « A » (les autres groupes ne sont pas sélectionnables). Réglez le mode de flash du ou des flashes dans le groupe A sur TTL et le flash principal et le ou les flashes asservis dans les groupes B et C sur « --- » (flash désactivé).

Confirmation de la prise de vue multi-flash à l'aide du témoin de disponibilité ou du signal sonore

Vous pouvez contrôler la prise de vue multi-flash en vous référant au témoin de disponibilité sur le SB-600 ou au signal sonore pendant ou après la prise de vue.

Utilisation du témoin de disponibilité et du signal sonore du SB-600 en mode flash sans câble

Lorsque le SB-600 est utilisé comme flash asservi sans câble, vous pouvez contrôler son fonctionnement en contrôlant le témoin de disponibilité auxiliaire et en écoutant le signal sonore qu'il émet. Cette fonction peut être activée ou annulée à l'aide des Réglages personnalisés (p. 53).

Confirmation du fonctionnement du flash à l'aide du témoin de disponibilité ou du signal sonore

Flash principal	Flash asservi		Etat du flash
	Témoin de disponibilité	Témoin de disponibilité auxiliaire	
S'allume	Clignote lentement	Emet une tonalité	Prêt à être déclenché
S'allume lorsque le recyclage après le déclenchement est terminé.	Clignote lentement lorsque le recyclage après le déclenchement est terminé.	Emet deux tonalités	S'est déclenché correctement
Clignote pendant environ 3 s.	Clignote rapidement pendant environ 3 s.	Emet une tonalité pendant environ 3 s.	Le flash principal et les flashes asservis se sont tous déclenchés à pleine intensité mais la lumière risque d'avoir été insuffisante pour une exposition correcte. Sélectionnez une plus grande ouverture et reprenez la photo.
S'allume lorsque le recyclage après le déclenchement est terminé.	Clignote rapidement pendant environ 3 s.	Emet une tonalité pendant environ 3 s.	Le flash asservi s'est déclenché à pleine intensité mais la lumière risque d'avoir été insuffisante pour une exposition correcte. Le photocalpteur n'a pas pu détecter à quel moment s'arrêter en synchronisation avec le flash principal parce qu'une forte réflexion provenant d'un flash asservi ou une lumière provenant d'un autre flash asservi a pu entrer dans la fenêtre du photocalpteur. Changez la direction ou la position du flash asservi et reprenez la photo.
—	Clignote rapidement et s'éteint à plusieurs reprises pendant environ 6 s.	Emet alternativement une tonalité aiguë et une tonalité grave pendant environ 6 s.	Le mode de flash du flash asservi, programmé sur le flash principal, est le mode auto non TTL. Choisissez à la place le mode TTL , manuel M ou stroboscopique RPT . Faites de même lorsque le signal du flash principal n'est pas reçu correctement.

Prise de vue multi-flash avec câbles

Le SB-600 peut être utilisé avec des flashes compatibles avec le mode flash auto TTL pour opérer en prise de vue multi-flash avec câbles.

- Lorsque vous utilisez un flash qui possède une fonction veille comme flash asservi, veillez à désactiver cette fonction ou à sélectionner une durée de temporisation qui soit suffisamment longue, à l'aide des Réglages personnalisés.
- Il est déconseillé d'utiliser le SB-50DX et le SB-23 comme flashes asservis car il est impossible d'annuler leur fonction veille.
- Les flashes SB-11, SB-14, SB-140 et SB-21B ne peuvent pas être utilisés avec les boîtiers F-401/ N4004 ou F-401s/N4004s, que ce soit comme flash principal ou comme flash asservi.
- Il n'existe aucune restriction dans le choix des appareils photo.
- Avec les appareils photo compatibles CLS et les reflex numériques non compatibles CLS, seul le mode flash manuel est possible.

⦿ Veillez à annuler le déclenchement des pré-éclairs pilotes du flash principal

Lors d'une prise de vue multi-flash avec câbles en mode TTL, annulez les pré-éclairs pilotes du flash principal en suivant l'une des méthodes décrites ci-dessous. Les pré-éclairs pilotes peuvent fausser l'exposition.

SB-800	<ul style="list-style-type: none">• Sélectionnez le mode multi-flash sans câble de type SU-4
SB-80DX, SB-50DX	<ul style="list-style-type: none">• Sélectionnez le mode de flash sans câble.
SB-800, SB-600, SB-80DX, SB-50DX, SB-28, SB-28DX, SB-27, SB-26, SB-25	<ul style="list-style-type: none">• Sélectionnez le mode flash TTL standard.• Relevez la tête de flash.• Utilisez un objectif sans microprocesseur.
Flash intégré (Série F80/série N80, série F75/série N75, série F70/N70)	<ul style="list-style-type: none">• Mettez l'appareil photo en mode d'exposition manuel (M)

- Annulez les pré-éclairs du flash principal lors d'une prise de vue multi-flash sans câble de type SU-4 quand le SB-600 est utilisé comme flash principal. Pour plus d'informations consultez les manuels d'utilisation fournis avec le contrôleur de flash asservi sans câble SU-4 et les flashes (tels que le SB-800) adaptés aux opérations multi-flash de type SU-4.

●● Nombre maximal de flashes pouvant être connectés avec des câbles d'extension

- Jusqu'à cinq flashes y compris le flash principal peuvent être utilisés en prise de vue multi-flash avec une longueur maximale de câble de 10 m.
- Veillez à ce que le total des coefficients indiqués dans le tableau ci-dessous de tous les flashes utilisés simultanément ne dépasse pas 20 à 20°C ou 13 à 40°C.
- S'il dépasse ces valeurs, il pourra être impossible de prendre une seconde vue à la suite de la première. Dans ce cas, mettez tous les flashes hors tension et réduisez le nombre total de flashes connectés.

Flash	Coefficient
SB-800, SB-600, SB-80DX, SB-50DX, SB-30, SB-29, SB-29s, SB-28, SB-28DX, SB-27, SB-26, SB-25, SB-24, SB-22s, SB-14, SB-11, SB-140	1
SB-23, SB-21, SB-17, SB-16, SB-15	4
SB-22	6
SB-20	9

●● A propos de la prise de vue multi-flash avec câbles

- Prenez soin de lire les manuels d'utilisation de vos appareils photo, de vos flashes et de vos accessoires.
- Utilisez l'adaptateur multi-flash optionnel AS-10 si les flashes asservis ne sont pas équipés de prises multi-flash.
- Utilisez l'adaptateur multi-flash optionnel AS-10 pour installer les flashes asservis sur un pied.
- Utilisez les câbles de synchro multi-flash TTL optionnels SC-27, SC-26, SC-19 ou SC-18 pour connecter le SB-600 à plusieurs flashes asservis.
- La prise de vue multi-flash par câbles d'extension peut se faire de deux manières: (1) prise de vue multi-flash TTL et (2) prise de vue multi-flash manuelle. La prise de vue multi-flash en mode manuel n'est pas conseillée car elle ne permet pas d'obtenir facilement une exposition correcte. Utilisez le mode flash auto TTL avec les appareils compatibles avec le mode flash auto TTL.
- Pour vous assurer que l'exposition sera correcte, faites quelques tests avant les prises de vues importantes.

Schéma du système pour la prise de vue multi-flash

- Avec le F6, il n'est pas possible d'utiliser la synchronisation flash ultra-rapide auto FP et la mémorisation de la puissance du flash (FV).
- Les flashes SB-11, SB-14, SB-140 et SB-21B ne peuvent pas être utilisés avec les boîtiers F-401/ N4004 et F-401s/N4004s, que ce soit comme flash principal ou comme flash asservi.

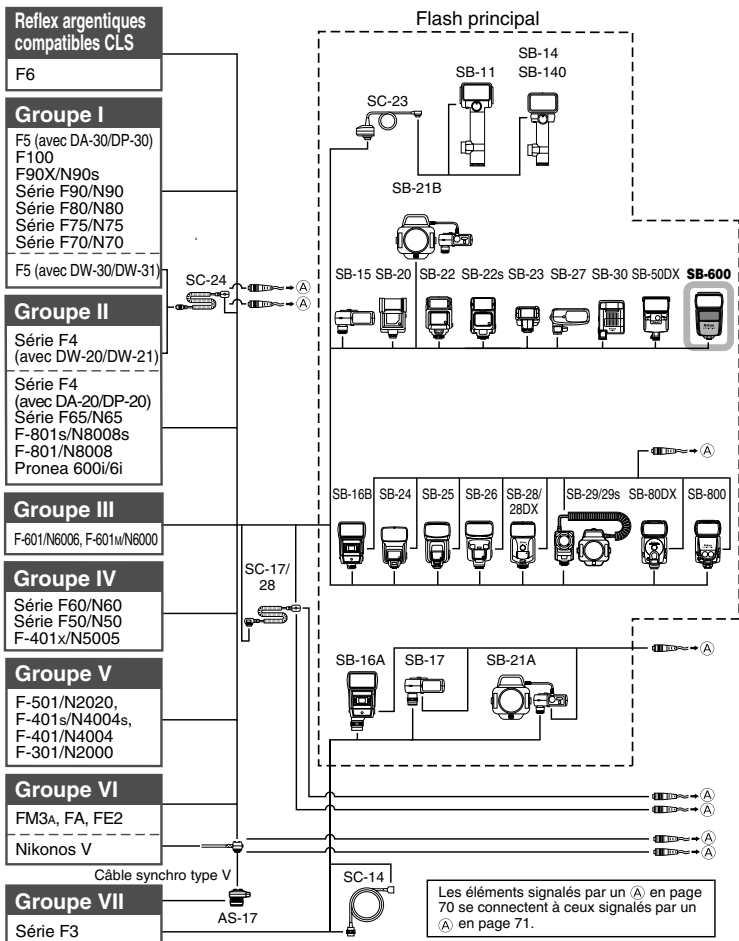

TTL avec câbles

Flash asservi

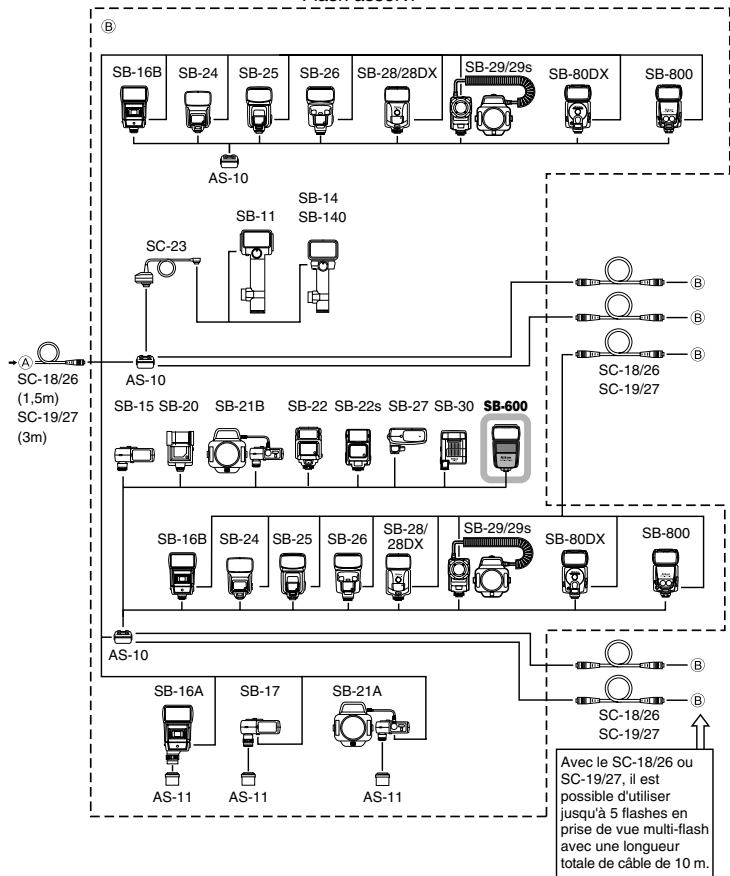

Prise de vue en flash indirect

Dirigez la tête de flash vers le plafond ou les murs pour atténuer les ombres et créer des portraits plus naturels en intérieur.



Flash indirect



Flash direct

Données de prise de vue:

- Appareil photo: D2H
- Focale: 60 mm
- Flash: SB-600 réglé en mode flash TTL
- Ouverture: f/8
- Distance de prise de vue: environ 4 m

Données de prise de vue:

- Appareil photo: D2H
- Focale: 60 mm
- Flash: SB-600 réglé en mode flash TTL
- Ouverture: f/9
- Distance de prise de vue: environ 4 m

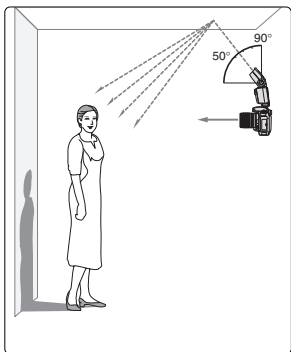

Inclinaison de la tête de flash

Inclinez la tête de flash d'au moins 50° vers le plafond pour faire réfléchir l'éclair sur le plafond et obtenir un effet efficace de flash indirect. Assurez-vous que la lumière de la tête de flash n'éclaire pas directement le sujet.

- Les meilleurs résultats sont obtenus en positionnant la tête de flash de 1 à 2 m de la surface réfléchissante.

Choix de la surface réfléchissante

En photographie couleur, choisissez des surfaces blanches ou très réfléchissantes pour diriger l'éclair. Sinon, votre photographie présentera une dominante colorée artificielle, similaire à celle de la surface réfléchissante.

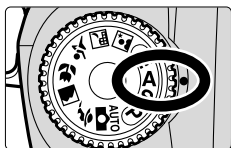

- 1** Mettez l'appareil photo en mode d'exposition auto à priorité ouverture (A) ou manuel (M).

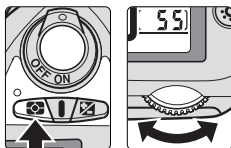

- 2** Sélectionnez sur l'appareil la mesure matricielle  ou pondérée centrale .

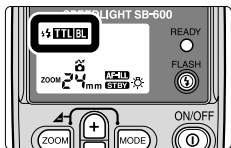

- 3** Réglez le mode de flash sur flash auto TTL.

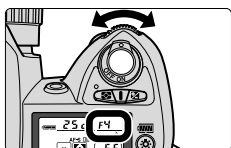

- 4** Réglez l'ouverture de l'appareil photo.
- La prise de vue au flash indirect peut entraîner une perte de lumière de 2 à 3 diaphragmes. Optez alors pour une plus grande ouverture que lors d'une prise de vue au flash direct.

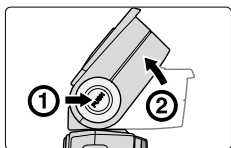

- 5** Ajustez la tête de flash.

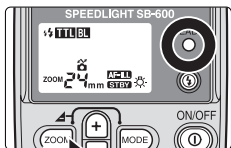

- 6** Vérifiez l'apparition du témoin lumineux de disponibilité puis, prenez la photo.
- Lorsque l'éclair a été émis à pleine intensité et qu'il existe un risque de sous-exposition, le témoin lumineux de disponibilité du SB-600 clignote pendant environ 3 s après la prise de vue. Utilisez alors une ouverture plus grande ou rapprochez-vous du sujet puis, reprenez la photo.

00 Réglage de la tête de flash

Pour incliner ou pivoter la tête de flash du SB-600, appuyez sur le poussoir de déverrouillage d'inclinaison/rotation de la tête de flash comme indiqué sur les illustrations. Ajustez la position de la tête de flash en fonction des conditions de prise de vue et de votre créativité.

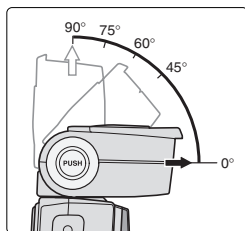

Angles d'inclinaison et de rotation de la tête de flash

La tête de flash du SB-600 s'incline de 0 à 90° et pivote horizontalement de 180° vers la gauche et de 90° vers la droite.

- Bloquez la tête de flash sur l'un des crans d'arrêt correspondant aux angles comme illustré.

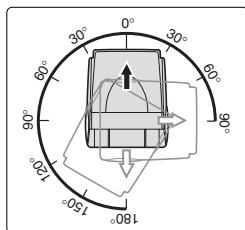

Prise de vue rapprochée au flash

En installant le diffuseur grand-angle sur le SB-600, il est possible de prendre des gros plans au flash. Le diffuseur grand-angle intégré diffuse la lumière émise par le flash afin d'adoucir les ombres. En dissociant le SB-600, vous pouvez donner encore plus de naturel à vos gros plans au flash.

- Mettez toujours en place le diffuseur grand-angle lorsque vous prenez des gros plans au flash.
- Veillez à ce que la lumière émise par le flash ne soit pas occultée par le corps de l'objectif (si vous utilisez des téléobjectifs).
- Il peut se produire un vignetage en fonction de la situation d'éclairage, de l'objectif utilisé, de la focale, etc. Il est donc fortement recommandé de faire des essais avant la prise de vue finale.



Prise de vue avec deux flashes (la lumière est dirigée indirectement pour éclairer le côté et le dessus)



Prise de vue avec un seul flash installé sur le boîtier

Données de prise de vue:

- Appareil photo: D2H
- Focale: 50 mm
- Flash principal: SB-800 réglé en mode **TTL**
- Flash asservi: SB-600 réglé en mode **TTL**
- Ouverture: f/20
- Distance de prise de vue: environ 1,5 m

Données de prise de vue:

- Appareil photo: D2H
- Focale: 50 mm
- Flash principal: SB-800 réglé en mode **TTL**
- Ouverture: f/10
- Distance de prise de vue: environ 1,5 m

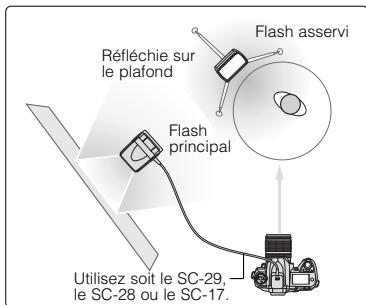

Un exemple de gros plan pris avec deux flashes



L'illumination réfléchi par le côté et le dessus, créée par deux flashes élimine les ombres de l'arrière-plan pour adoucir l'aspect du sujet.

Prise de vue rapprochée au flash

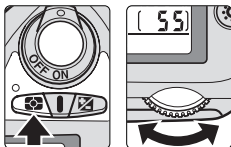

- 1** Mettez l'appareil photo en mode d'exposition auto à priorité ouverture (A) ou manuel (M).



- 2** Sélectionnez sur l'appareil photo la mesure matricielle  ou pondérée centrale .

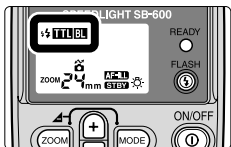

- 3** Réglez le SB-600 en mode flash auto TTL.

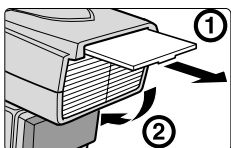

- 4** Sortez doucement le diffuseur grand-angle intégré et positionnez-le au-dessus de la tête de flash.

- La position du réflecteur zoom est automatiquement ajustée sur 14 mm lorsque vous utilisez le diffuseur grand-angle intégré.
- Pour remettre en place le diffuseur grand-angle, soulevez-le et rentrez-le jusqu'au bout à l'intérieur de la tête de flash.

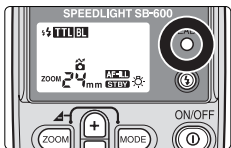
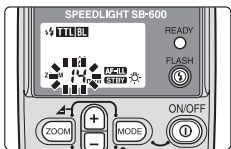

- 5** Vérifiez l'apparition du témoin lumineux de disponibilité puis, prenez la photo.

- Lorsque l'éclair a été émis à pleine intensité et qu'il existe un risque de sous-exposition, le témoin de disponibilité du SB-600 clignote pendant environ 3 s après la prise de vue. Utilisez alors une ouverture plus grande ou rapprochez-vous du sujet puis, reprenez la photo.

☛ Réglage de l'ouverture

Calculez l'ouverture en vous servant de l'équation et du tableau suivants. Il est conseillé d'utiliser une ouverture plus petite que celle que vous aurez obtenue avec cette équation.

Sensibilité ISO	25	50	100	200	400	800	1000
Coefficient (m)	1,4	2	2	4	4	5,6	5,6

nombre f/ (ouverture) \geq coefficient/distance entre le flash et le sujet

Par exemple, avec un sujet situé à 0,5 m, une sensibilité de 100 ISO et le diffuseur grand-angle en position, l'ouverture préconisée est:

nombre f/ $\geq 2/0,5 = 4$ (en mm)

Par conséquent, vous devrez utiliser au moins f/4 ou une ouverture plus petite comme f/5,6 ou f/8.

☑ En cas de sujets à moins de 0,6 m

Si le SB-600 est installé directement sur l'appareil photo, il ne sera pas possible d'éclairer suffisamment le sujet. Dans ce cas, dissociez-le du boîtier en le connectant par un câble de liaison TTL comme indiqué ci-dessous.

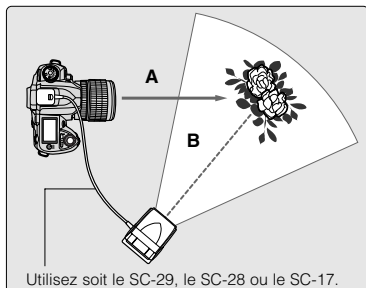

- En mode de flash **TTL B1** avec lequel des pré-éclairs pilotes sont émis, vous risquez de ne pas obtenir une exposition correcte lorsque le SB-600 est utilisé avec des objectifs à microprocesseur de type D/G car l'information de distance transmise par l'objectif est utilisée. Dans ce cas, placez l'appareil photo (A) et le SB-600 (B) à égale distance du sujet.
- Avec les appareils F5 équipés du viseur DW-30 ou DW-31 ou les appareils F4 équipés du viseur DW-20/DW-21, utilisez le câble de liaison TTL optionnel SC-24 à la place du SC-17.

Prise de vue au flash en mode synchro flash ultra-rapide 1/300 TTL (uniquement avec le F5)



Utilisez le tableau des nombres guide et l'équation pour calculer la portée maximale du flash en fonction de la position du réflecteur zoom.

$$D \text{ (portée du flash la plus grande)} \\ = \text{Nombre guide} / \text{nombre } f / \text{(ouverture)}$$

Nombre guide (m) en mode synchro flash ultra-rapide 1/300 TTL

Sensibilité ISO	Position du réflecteur zoom (mm)						
	14*	24	28	35	50	70	85
25	2,9	4,7	5,1	5,6	6,6	7,3	8
50	4,0	6,7	7,2	8	9,3	10,3	11,4
100	5,7	9,4	10,1	11,3	13,1	14,5	16
200	8	13,2	14,1	15,8	18,3	20	22,4
400	11,4	18,8	20,2	22,6	26,2	29	32
800	16	26,3	28,3	31,6	36,7	40,6	44,8

* Avec le diffuseur grand-angle en place.

- Par exemple, en cas de prise de vue à une sensibilité de 100 ISO, avec le réflecteur zoom en position 35 mm et une ouverture de f/5,6:

$$D = 11,3/5,6 \text{ (nombre } f / \text{)} = 2,0 \text{ mètres} \\ \text{(portée du flash la plus grande)}$$











Références

Ce chapitre décrit les accessoires optionnels, les solutions en cas de panne, l'entretien du flash, les caractéristiques techniques, etc.





























































































Modes de flash auto TTL disponibles avec le SB-600

Les types de modes flash auto TTL disponibles varient en fonction de l'appareil photo, de l'objectif ainsi que du mode d'exposition et du système de mesure utilisés. Les tableaux suivants montrent les indicateurs de mode TTL du SB-600 et ceux correspondant qui sont utilisés dans les manuels d'utilisation des flashes électroniques ne comportant pas de CLS lorsque le flash est utilisé avec divers appareils photo non compatibles CLS.

- Consultez le manuel d'utilisation de votre appareil photo pour obtenir des informations spécifiques sur les réglages et les fonctions de votre appareil photo.

<p>Mode d'exposition</p> <p>P : auto programmé S : auto à priorité vitesse A : auto à priorité ouverture M : manuel</p> <p>Mode flash auto TTL/D-TTL</p> <p>  : Dosage automatique flash/ambiance par multi-captur TTL</p> <p>  : Dosage automatique flash/ambiance en mesure matricielle/atténuation des ombres par flash en mesure pondérée centrale/atténuation des ombres par flash en mesure spot</p>	<p>Système de mesure</p> <p> : Matriciel  : Pondéré central  : Spot</p> <p> : Flash TTL standard  : Dosage automatique flash/ambiance par multi-captur TTL pour reflex numériques  : Atténuation des ombres par flash en mesure pondérée centrale pour reflex numériques  : Flash TTL standard pour reflex numériques</p>
---	--

Appareils photo compatibles avec le mode flash auto TTL/D-TTL

Groupe d'appareils photo	Appareil photo	Mode TTL	Mode TTL sans CLS	Mode d'exposition	Système de mesure	Objectif	
Reflex numériques non compatibles CLS	Série D1	 	  *1	P/S/A/M	 	Objectif à microprocesseur (type D/G)	
		 	  *2	P/S/A/M	 	Objectif à microprocesseur (sauf types D/G)	
		 	 	A/M		Objectif sans microprocesseur	
				P/S/A/M	  	Objectif à microprocesseur	
				A/M	 	Objectif sans microprocesseur	
	D100	 	  *1	P/S/A/M	 	Objectif à microprocesseur (type D/G)	
		 	  *2	P/S/A/M	 	Objectif à microprocesseur (sauf types D/G)	
				P/S/A/M	  	Objectif à microprocesseur	
					M	 	Objectif sans microprocesseur
*1: Le dosage automatique flash/ambiance par multi-captur 3D pour reflex numériques est sélectionné. *2: Le dosage automatique flash/ambiance par multi-captur pour reflex numériques est sélectionné.							
I	F5 F100	 	  *2	P/S/A/M	 	Objectif à microprocesseur (type D/G)	
		 	  *3	P/S/A/M	 	Objectif à microprocesseur (sauf types D/G)	
				A/M		Objectif sans microprocesseur	
				P/S/A/M	  	Objectif à microprocesseur	
	F90X/N90s	 	  *2	P/S/A/M	  	Objectif à microprocesseur (type D/G)*1	
				P/S/A/M	  	Objectif à microprocesseur (sauf types D/G)	
				A/M	 	Objectif sans microprocesseur	
	Série F70/ N70			P/S/A/M	  	Objectif à microprocesseur*1	
				A/M	 	Objectif sans microprocesseur	
	*1: Les modes d'exposition A et M ne peuvent pas être utilisés avec un objectif de type G. *2: Le dosage automatique flash/ambiance par multi-captur 3D est sélectionné. *3: Le dosage automatique flash/ambiance par multi-captur est sélectionné.						

Groupe d'appareils photo	Appareil photo	Mode TTL	Mode TTL sans CLS	Mode d'exposition	Système de mesure	Objectif	
I	Série F80/N80		*2	P/S/A/M		Objectif à microprocesseur (type D/G)	
			*3	P/S/A/M		Objectif à microprocesseur (AF non D/G)	
				P/S/A/M		Objectif à microprocesseur	
				M		Objectif sans microprocesseur*1	
	Série F75/N75		*2	P/S/A		Objectif à microprocesseur (type D/G)	
			*3	P/S/A		Objectif à microprocesseur (AF non D/G)	
				P/S/A/M		Objectif à microprocesseur	
				M		Objectif sans microprocesseur*1	
*1: Il est impossible d'utiliser le système de mesure de l'appareil photo. Sélectionnez l'ouverture avec la bague des ouvertures de l'objectif.							
*2: Le dosage automatique flash/ambiance par multi-capteur 3D est sélectionné.							
*3: Le dosage automatique flash/ambiance par multi-capteur est sélectionné.							
II	Série F4			P/S/A/M		Objectif à microprocesseur*1	
				A/M		Objectif sans microprocesseur*2	
			*3	P/S/A/M		Objectif à microprocesseur*1	
			*3	A/M		Objectif sans microprocesseur	
				P/S/A/M		Objectif à microprocesseur*1	
				A/M		Objectif sans microprocesseur	
	*1: Les modes d'exposition A et M ne peuvent pas être utilisés avec un objectif de type G.						
	*2: Objectifs AI-S, AI et série E uniquement utilisables.						
	*3: L'atténuation des ombres par flash en mesure pondérée centrale est sélectionnée.						
	Série F65/N65			P/S/A		Objectif à microprocesseur	
				P/S/A/M		Objectif à microprocesseur*1	
				M		Objectif sans microprocesseur*2	
	*1: La mesure pondérée centrale est automatiquement activée lorsque l'appareil photo est réglé en mode d'exposition M.						
	*2: Il est impossible d'utiliser le système de mesure de l'appareil photo. Sélectionnez l'ouverture avec la bague des ouvertures de l'objectif.						
F-801s/N800s			P/S/A/M		Objectif à microprocesseur*1		
		*3	P/S/A/M		Objectif à microprocesseur*1/*2		
		*3	A/M		Objectif sans microprocesseur*2		
			P/S/A/M		Objectif à microprocesseur*1/*2		
F-801/N8008			A/M		Objectif sans microprocesseur*2		
	*1: Il est impossible de sélectionner les modes d'exposition A et M avec un objectif Nikkor de type G.						
*2: La mesure spot n'est pas disponible avec les appareils F-801/N8008.							
*3: L'atténuation des ombres par flash en mesure pondérée centrale/spot est activée.							
Pronea 600i/6i			P/S/A/M		Objectif à microprocesseur		
			P/S/A/M		Objectif à microprocesseur		
			M		Objectif sans microprocesseur*1		
*1: Il est impossible d'utiliser le système de mesure de l'appareil photo. Sélectionnez l'ouverture avec la bague des ouvertures de l'objectif.							

Modes de flash auto TTL disponibles avec le SB-600

Groupe d'appareils photo	Appareil photo	Mode TTL	Mode TTL sans CLS	Mode d'exposition	Système de mesure	Objectif	
III	F-601/ N6006			P/S/A/M		Objectif à microprocesseur (sauf type G) ^{*1}	
				P/S/A/M		Objectif à microprocesseur (sauf type G) ^{*1}	
				A/M		Objectif sans microprocesseur ^{*1}	
				P/S/A/M		Objectif à microprocesseur (sauf type G) ^{*2}	
				A/M		Objectif sans microprocesseur ^{*2}	
	<p>*1: apparaît seulement sur l'écran CL de SB-600. Le dosage automatique flash/ambiance par mesure matricielle ou l'atténuation des ombres par flash en mesure pondérée centrale/spot est sélectionné lorsque apparaît sur l'écran CL de l'appareil photo.</p> <p>*2: La mesure pondérée centrale est automatiquement activée lorsque l'appareil est réglé en mode d'exposition M.</p>						
	F-601M/ N6000			P/S		Objectif à microprocesseur ^{*1}	
				P/S		Objectif à microprocesseur ^{*1}	
				A/M		Objectif sans microprocesseur ^{*1}	
				P/S		Objectif à microprocesseur	
			A/M		Objectif sans microprocesseur		
<p>*1: apparaît seulement sur l'écran CL de SB-600. Le dosage automatique flash/ambiance par mesure matricielle ou l'atténuation des ombres par flash en mesure pondérée centrale/spot est sélectionné lorsque apparaît sur l'écran CL de l'appareil photo.</p>							
IV	Série F60/N60		*1	P/S/A		Objectif à microprocesseur	
	Série F50/N50 F-401x/N5005		*2	M		Objectif à/ sans microprocesseur	
V	F-501/N2020		*3	P		Objectif à ^{*4} /sans microprocesseur ^{*5}	
				A/M		Objectif à ^{*4} /sans microprocesseur	
	<p>*1: Le dosage automatique flash/ambiance par mesure matricielle est sélectionné. *2: L'atténuation des ombres par flash en mesure pondérée centrale/spot est sélectionnée. *3: Le mode flash auto TTL programmé est sélectionné. *4: Il est impossible d'utiliser les objectifs Nikkor de type G. *5: Objectifs AI-S, AI et série E uniquement utilisables.</p>						
	F-401s/N4004s		*2	P/S		Objectif à microprocesseur	
	F-401/N4004			A/M		Objectif à microprocesseur ^{*1}	
			M		Objectif sans microprocesseur		
<p>*1: La mesure pondérée centrale est automatiquement activée lorsque l'appareil est réglé en mode d'exposition M. *2: Le mode flash auto TTL programmé est sélectionné.</p>							
VI	FM3A			A/M		Objectif à microprocesseur (sauf G)/ sans microprocesseur	
	FA			P/A/M		Objectif à microprocesseur (sauf G)/ sans microprocesseur ^{*1}	
	FE2			A/M		Objectif à microprocesseur (sauf G)/ sans microprocesseur ^{*1}	
	Nikonos V			A/M		Objectif à microprocesseur (sauf G)/ sans microprocesseur ^{*1} / ^{*2}	
	Série F3			A/M		Objectif à microprocesseur (sauf G)/ sans microprocesseur ^{*3}	
<p>*1: Le mode flash TTL standard n'est pas possible si la vitesse d'obturation est réglée sur M250 ou pose B avec le FA, FE2 et sur M90 avec le Nikonos V. *2: Un câble de synchro optionnel pour utilisation terrestre est nécessaire. *3: Un coupleur AS-17 optionnel est nécessaire.</p>							

Accessoires pour prise de vue multi-flash

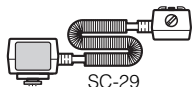

SC-29

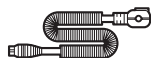

Câble d'extension TTL SC-29/28/17 (environ 1,5 m)

Câble d'extension TTL SC-24 (environ 1,5 m)

Les câbles d'extension SC-29/SC-28/SC-17/SC-24 permettent de photographier en mode flash auto TTL avec le SB-600 dissocié du boîtier. Ils disposent de deux prises multi-flash TTL et d'un filetage de fixation pour pied. Le câble d'extension TTL SC-24 sert aux appareils Nikon F5 équipés d'un viseur DW-30 ou DW-31 ou aux Nikon F4 équipés d'un DW-20 ou DW-21. Le SC-29 dispose d'une fonction illuminateur d'assistance AF. (Le SC-29 ne dispose pas d'une prise multi-flash TTL.)



Câble de synchro multi-flash TTL SC-26/18 (environ 1,5 m)

Câble de synchro multi-flash TTL SC-27/19 (environ 3 m)

Les câbles de synchro multi-flash SC-18/SC-19/SC-26/SC-27 permettent de connecter le SB-600 à la prise multi-flash TTL du SC-28, SC-17 ou du AS-10 pour pouvoir l'utiliser en prise de vue multi-flash TTL.



Adaptateur multi-flash TTL AS-10

L'adaptateur multi-flash TTL AS-10 permet de connecter ensemble plus de trois flashes pour une prise de vue multi-flash TTL ou de connecter des flashes asservis qui ne sont pas munis de prises multi-flash TTL. Le AS-10 est doté d'un filetage de fixation sur pied et de trois prises multi-flash TTL.



Coupleur de flash TTL AS-17 pour appareils de la série F3

Cet accessoire dédié aux appareils de la série F3 leur permet d'opérer en mode flash TTL avec des flashes électroniques Nikon comme le SB-600 qui sont eux dotés d'un sabot de fixation de type ISO (non conçu pour le F3).



Barrette SK-7

Cette barrette métallique avec des vis de fixation permet à l'appareil photo et au flash d'être installés côte à côte.

Utilisez l'adaptateur multi-flash TTL AS-10 optionnel pour fixer le flash sur la barrette SK-7.



Barrette multi-flash SK-E900

(Un adaptateur multi-flash AS-E900 est fourni avec le SK-E900)

Adaptateur multi-flash AS-E900

Le SB-600 peut être utilisé en prise de vue multi-flash avec les appareils numériques de la série Nikon COOLPIX 900 à l'aide de cet accessoire. Fixez le COOLPIX 900 sur la barrette multi-flash SK-E900 et connectez le SB-600 à sa prise multi-flash en utilisant l'adaptateur multi-flash AS-E900 (p. 30).



Autres accessoires



Support-pied AS-19

Comme celui fourni avec votre SB-600.

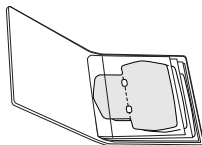

Jeu de filtres gélatine colorés SJ-1

En utilisant un flash avec le jeu de filtres gélatine colorés SJ-1 optionnel vous pouvez équilibrer la couleur de la lumière ou ajouter des teintes spéciales. Le kit de filtres gélatine colorés SJ-1 comprend un total de 20 filtres gélatine de 8 modèles différents.

- FL-G1 (pour lumière fluorescente)
- FL-G2 (pour lumière fluorescente)
- TN-A1 (pour lumière incandescente/tungstène)
- TN-A2 (pour lumière incandescente/tungstène)
- BLEU
- JAUNE
- ROUGE
- AMBRE
- Les filtres gélatine colorés se ternissent et se détériorent avec le temps. Dans ce cas, remplacez-les par les filtres de rechange fournis avec le jeu.

Utilisation des filtres gélatine colorés avec les appareils photo numériques

Pour	Filtre gélatine	Ajuster la balance des blancs sur l'appareil photo sur:
Équilibrer la couleur de la lumière émise par le flash afin qu'elle corresponde à celle d'une lumière fluorescente	FL-G1, FL-G2	Fluorescente
Équilibrer la couleur de la lumière émise par le flash afin qu'elle corresponde à celle d'une lumière incandescente ou tungstène	TN-A1, TN-A2	Incandescente
Créer des effets intéressants en changeant la couleur de la lumière émise par le flash	Bleu, Jaune, Rouge, Ambre	Flash

Équilibrage de la lumière provenant du flash

- Avec un appareil photo numérique, si vous photographiez au flash sous lumière fluorescente avec la balance des blancs de l'appareil photo réglée sur "Flash", le sujet principal éclairé par le flash paraîtra normal. Cependant, l'arrière-plan tirera sur le vert. Pour compenser cet effet, utilisez le filtre FL-G1 (filtre gélatine vert) pour donner à la lumière provenant du flash la même couleur que la lumière fluorescente, puis ajustez la balance des blancs de l'appareil photo sur "Fluorescente". Suivez la même procédure lorsque vous prenez des photos au flash sous un éclairage incandescent/tungstène en utilisant les filtres qui conviennent. Dans ce cas, réglez la balance des blancs sur "Incandescent".
- Disponible avec les appareils photo numériques permettant la balance des blancs. Vous ne pouvez pas régler la balance des blancs sur le SB-600. Choisissez la balance des blancs appropriée sur votre appareil photo numérique. Pour en savoir plus, consultez le manuel d'utilisation de votre appareil photo.

Conseils d'entretien de votre flash



ATTENTION

N'utilisez jamais de diluant, du benzène ou d'autres agents actifs pour nettoyer votre flash car cela pourrait l'endommager, prendre feu ou être mauvais pour votre santé.

Nettoyage

- Utilisez un pinceau soufflant pour retirer la saleté et la poussière du SB-600 et essuyez-le ensuite à l'aide d'un chiffon doux et propre. Après une utilisation en environnement marin, nettoyez le SB-600 avec un chiffon doux et propre légèrement imbibé d'eau douce pour retirer le sel puis, séchez-le avec un chiffon sec.
- Il peut arriver exceptionnellement que l'écran ACL s'allume ou devienne noir à cause de l'électricité statique. Il ne s'agit pas d'un dysfonctionnement. L'écran réapparaîtra normalement en peu de temps.
- Ne laissez pas tomber le SB-600 et ne le cognez pas non plus contre une surface dure car cela pourrait endommager son mécanisme de précision. N'exercez pas de forte pression sur son écran ACL.

Rangement

- Rangez le SB-600 dans un endroit frais et sec afin d'éviter les dysfonctionnements provoqués par une forte humidité ainsi que la formation de moisissure.
- Gardez le SB-600 à l'écart des produits chimiques comme le camphre ou la naphthaline. Evitez de l'exposer aux champs magnétiques des téléviseurs et des radios.
- N'utilisez pas, ni ne laissez le SB-600 dans des endroits excessivement chauds comme près d'un radiateur ou d'un poêle car cela peut l'endommager.
- Si vous n'avez pas l'intention d'utiliser votre SB-600 pendant plus de deux semaines, retirez ses piles pour le protéger contre une éventuelle fuite des piles.
- Sortez le SB-600 environ une fois par mois, insérez les piles et déclenchez-le plusieurs fois pour entretenir son condensateur.
- Si le SB-600 est stocké avec un absorbeur d'humidité, changez ce dernier de temps en temps car il perd de son efficacité avec le temps.

Environnement pour l'utilisation

- Les températures extrêmes peuvent provoquer de la condensation à l'intérieur du SB-600. Si vous passez le flash d'un endroit très chaud à un endroit très froid ou vice versa, enveloppez-le dans un sac bien fermé comme un sac plastique et laissez-le ainsi quelques instants pour le changer progressivement de température.
- Evitez la proximité de forts champs électriques ou magnétiques comme celle de téléviseur ou de tour de transmission car elle peut provoquer le dysfonctionnement du SB-600.

A propos de l'utilisation des piles

☐☐ Piles utilisables

Utilisez quatre piles AA (1,5 V ou moins) de l'un des types suivants.

- Il n'est pas recommandé d'utiliser des piles zinc-carbone.

Piles alcalines manganèse (1,5 V)/Nickel (1,5 V)

Piles non rechargeables. N'essayez jamais de les recharger dans un chargeur de piles sinon elles risquent d'exploser.

Piles lithium (1,5 V)

Piles non rechargeables. N'essayez jamais de les recharger dans un chargeur de piles sinon elles risquent d'exploser.

- Sur certaines piles, des circuits de sécurité s'activent dès qu'elles chauffent et coupent automatiquement l'alimentation. Ceci se produit souvent lorsque le flash est utilisé en mode flash stroboscopique. L'alimentation reprend normalement dès que la température est redevenue normale.

Accu CdNi (rechargeable, 1,2 V)/Ni-MH (rechargeable, 1,2 V)

Accus rechargeables. Avant de recharger les accus, prenez soin de lire les manuels d'utilisation des accus et du chargeur pour obtenir des informations détaillées sur la manipulation et le chargement des accus.



**Recyclage
des accus**

Pour protéger notre environnement, ne jetez jamais à la poubelle des accus mais déposez-les en vue de leur recyclage dans les petits conteneurs placés à cet effet dans les magasins.

☐☐ Remarques à propos des piles

- Le flash consommant beaucoup d'énergie, les accus rechargeables peuvent commencer à mal fonctionner avant d'avoir atteint leur fin de durée de vie ou le nombre de chargement/déchargement spécifiés par le fabricant.
- Remplacez les quatre piles en même temps. Ne mélangez pas des types ou des marques de piles différents ni des piles usagées avec des piles neuves.
- Avant de changer les piles, mettez le flash hors tension. N'inversez jamais le positionnement des bornes + et -.
- En cas de saletés sur les bornes des piles, nettoyez-les avant d'installer les piles car elles peuvent sinon provoquer un mauvais contact.
- La capacité des piles diminue par grand froid. Elle diminue aussi progressivement lorsque les piles restent longtemps sans être utilisées et redevient normale un certain temps après une utilisation intensive. Vérifiez toujours l'autonomie des piles et remplacez-les par des neuves si vous remarquez des temps trop longs de recyclage.
- Ne rangez pas les piles dans des endroits soumis à des températures élevées ou à une forte humidité.

Détection de pannes

Si un signal d'avertissement apparaît sur l'écran ACL du SB-600 ou à l'intérieur du viseur de l'appareil photo, utilisez le tableau suivant pour déterminer la cause du problème avant de confier votre flash à un centre de service agréé Nikon.

●● Problèmes avec le SB-600

Problème	Cause	Page
Il est impossible de le mettre sous tension.	Les piles ne sont pas installées correctement.	p. 18
Le témoin de disponibilité ne s'allume pas.	Le niveau de charge des piles est faible.	p. 19
	La fonction veille est activée et en marche.	p. 21
Le flash s'éteint automatiquement.	Les piles sont extrêmement déchargées.	p. 19
Le mouvement avant-arrière de la tête de flash produit un bruit inhabituel même lorsque le SB-600 est éteint.	Les piles sont extrêmement déchargées.	p. 19
Aucun indicateur TTL ou B n'apparaît en mode flash auto TTL.	Le mode d'exposition ou le système de mesure n'est pas sélectionné correctement ou bien un objectif sans microprocesseur est en place.	p.80
Le réflecteur zoom ne peut pas être réglé sur une position autre que 14mm.	Le diffuseur grand-angle intégré est en cours d'utilisation.	p. 76, p. 88
Le SB-600 ne fonctionne pas lorsque vous appuyez sur les commandes de contrôle (commande MODE , commande ⊕/⊖ ou commande ZOOM).	Les commandes sont verrouillées.	p. 12
Le témoin de disponibilité clignote pendant environ 3 s. après la prise de vue. L'indicateur de sous-exposition clignote et le niveau de sous-exposition est affiché selon l'appareil photo utilisé.	Il existe un risque de sous-exposition.	p. 29
Trois tonalités sont émises pendant la prise de vue en mode multi-flash sans câble.	Le flash s'est déclenché à plein intensité ce qui risque d'avoir provoqué une sous-exposition.	p. 67
En prise de vue multi-flash sans câble, le témoin de disponibilité clignote rapidement puis lentement et le SB-600 émet alternativement des tonalités aiguës et graves pendant 6 secondes.	Le mode de flash du flash asservi, programmé sur le flash principal, est le mode auto non TTL. Choisissez à la place le mode TTL , manuel M ou stroboscopique RPT . Faites de même lorsque le signal du flash principal n'est pas reçu correctement.	P. 67
"- -" clignote à l'emplacement de l'indicateur de position du réflecteur zoom.	Une erreur d'ajustement de position du réflecteur zoom s'est produite. Eteignez le SB-600 et l'appareil photo, ôtez le SB-600 de l'appareil puis remettez-le en place et rallumez-les.	—

Si le diffuseur grand-angle se casse accidentellement

Le diffuseur grand-angle peut se casser s'il reçoit un gros choc alors qu'il est sur la tête de flash. Dans cas, confiez votre flash à un centre de service agréé Nikon pour le faire remplacer.

- Si le diffuseur grand-angle est cassé, vous ne pourrez plus régler la position du réflecteur zoom sur une autre position que 14mm. Pour ajuster la position du réflecteur zoom, reportez-vous à Réglages personnalisés "Réglage de la position du réflecteur zoom si le diffuseur grand-angle intégré est accidentellement cassé" (p. 53).

Témoin de disponibilité à l'intérieur du viseur de l'appareil photo

Problème	Cause	Page
Appareils des groupes I (sauf série F70/N70) à VI et appareils numériques		p. 22
Le témoin de disponibilité clignote lorsque le déclencheur est légèrement sollicité en mode flash auto TTL.	Le SB-600 n'est pas correctement installé sur le boîtier.	
Appareils des groupes VI		p. 82
Le témoin de disponibilité clignote en mode flash auto TTL.	La vitesse d'obturation est réglée sur M90, M250 ou B (pose B).	
Appareils FM3A, Nouveau FM2		—
Le témoin de disponibilité clignote.	La vitesse d'obturation sélectionnée est plus rapide que la vitesse de synchronisation du flash.	
Appareils Nouveau FM2, série F55/N55		p. 82
Le témoin de disponibilité clignote lorsque le flash est réglé en mode flash auto TTL.	Le mode de flash du SB-600 est réglé sur flash auto TTL.	

NOTE

Le SB-600 est doté d'un microprocesseur qui contrôle les opérations du flash. Il peut exceptionnellement arriver que le SB-600 ne fonctionne pas correctement même après l'installation de piles neuves. Dans ce cas, remplacez les piles lorsque le SB-600 est sous tension.

Attention

- Les piles ne doivent pas être exposées à une chaleur excessive, telles que soleil, feu ou similaire.
- Les piles sèches ne doivent pas être chargées.
- N'exposez pas le SB-600 à l'eau sous peine de provoquer un court-circuit ou de prendre feu.

Caractéristiques

Construction électronique	Transistor IGBT automatique et circuits en série			
Nombre guide (avec le réflecteur zoom réglé sur 35 mm, à 20°C)	30 (100 ISO, m), 42 (200 ISO, m)			
Plage de portée du flash (en mode flash auto TTL)	0,6m à 20m (distance variant selon la sensibilité ISO, la position du réflecteur zoom et l'ouverture utilisés)			
Contrôle de l'exposition au flash				
Indicateur	Mode de flash disponible	Appareil photo utilisable		
	Mode i-TTL	Appareils compatibles CLS, appareils COOLPIX compatibles i-TTL		
	Mode D-TTL	Reflex numériques non compatibles CLS		
	Mode TTL (argentique)	Appareils photo des Groupes I à VI (appareils photo argentiques)		
(apparaît avec)	Dosage automatique flash/ambiance	Appareils photo compatibles CLS, reflex numériques non compatibles CLS, appareils photo des Groupes I à IV (Aucun n'apparaît avec les appareils photo des groupes III à IV)		
	Flash manuel	Sans restriction		
Autres fonctions disponibles Test de l'éclair, pré-éclairs pilotes et illuminateur d'assistance AF				
Système d'éclairage créatif	Diverses opérations au flash sont disponibles avec les appareils photo compatibles: le mode i-TTL, le système évolué de flash asservi sans câble, la mémorisation de la puissance du flash, la transmission des informations colorimétriques du flash, la synchronisation flash ultra-rapide auto FP et l'illuminateur d'assistance AF sur plage large.			
Prise de vue multi-flash	Prise de vue multi-flash possible	Appareil photo utilisable		
	Système évolué de flash asservi sans câble	Appareils photo compatibles CLS		
	Prise de vue multi-flash avec câbles	Sans restriction		
Contrôle d'exposition au flash réglé sur l'appareil photo	Synchro lente, atténuation des yeux rouges, atténuation des rouges en synchro lente, synchro flash sur le second rideau, synchro flash ultra-rapide auto FP, mémorisation de la puissance du flash (FV)			
Couverture angulaire	Réglable sur 6 positions plus une position avec le diffuseur grand-angle			
	Position du réflecteur zoom	Couverture angulaire	vertical	horizontal
	14 mm*	14 mm	110°	120°
	24 mm	24 mm	60°	78°
	28 mm	28 mm	53°	70°
	35 mm	35 mm	45°	60°
	50 mm	50 mm	34°	46°
	70 mm	70 mm	26°	36°
	85 mm	85 mm	23°	31°
*avec le diffuseur grand-angle intégré en position				

Caractéristiques

Position en flash indirect	La tête de flash s'incline de 0° à 90° avec des crans d'arrêt à 0°, 45°, 60°, 75° et 90°. La tête de flash pivote horizontalement de 180° à gauche ou de 90° à droite avec des crans d'arrêt à 0°, 30°, 60°, 90°, 120°, 150° et 180°.																		
Commutateur marche-arrêt	<ul style="list-style-type: none"> • Appuyez sur la commande  pendant environ 0,3 s pour mettre le SB-600 sous tension ou hors tension. • Il est possible de programmer la fonction veille. 																		
Alimentation/ temps minimal de recyclage/ nombre d'éclairs (à intensité M1/1)	<p>Quatre piles ou accus de type AA (1,5 V ou moins) de l'un de ces types: alcalines manganèse (1,5 V), lithium (1,5 V), Nickel (1,5 V), CdNi (rechargeable) (1,2 V) ou Ni-MH (rechargeable) (1,2 V)</p> <table border="1"> <thead> <tr> <th>Piles</th> <th>Temps minimal de recyclage (approximatif)*</th> <th>Nombre minimal d'éclairs/ temps de recyclage*</th> </tr> </thead> <tbody> <tr> <td>Alcalines-manganèse</td> <td>3,5 s</td> <td>200/3,5–30 s</td> </tr> <tr> <td>Lithium</td> <td>4,0 s</td> <td>400/4,0–30 s</td> </tr> <tr> <td>Nickel</td> <td>2,5 s</td> <td>180/2,5–30 s</td> </tr> <tr> <td>CdNi (1000 mAh) (rechargeable)</td> <td>2,9 s</td> <td>90/2,9–30 s</td> </tr> <tr> <td>Ni-MH (2000 mA) (rechargeable)</td> <td>2,5 s</td> <td>220/2,5–30 s</td> </tr> </tbody> </table> <p>* Avec des piles neuves.</p> <ul style="list-style-type: none"> • Intensité M1/1, sans l'utilisation de l'illuminateur d'assistance AF, la fonction zoom et l'éclairage de l'écran ACL. 	Piles	Temps minimal de recyclage (approximatif)*	Nombre minimal d'éclairs/ temps de recyclage*	Alcalines-manganèse	3,5 s	200/3,5–30 s	Lithium	4,0 s	400/4,0–30 s	Nickel	2,5 s	180/2,5–30 s	CdNi (1000 mAh) (rechargeable)	2,9 s	90/2,9–30 s	Ni-MH (2000 mA) (rechargeable)	2,5 s	220/2,5–30 s
Piles	Temps minimal de recyclage (approximatif)*	Nombre minimal d'éclairs/ temps de recyclage*																	
Alcalines-manganèse	3,5 s	200/3,5–30 s																	
Lithium	4,0 s	400/4,0–30 s																	
Nickel	2,5 s	180/2,5–30 s																	
CdNi (1000 mAh) (rechargeable)	2,9 s	90/2,9–30 s																	
Ni-MH (2000 mA) (rechargeable)	2,5 s	220/2,5–30 s																	
Témoin de disponibilité	<ul style="list-style-type: none"> • S'allume lorsque le SB-600 est recyclé et prêt à être déclenché. • Clignote pendant environ 3 secondes lorsque le flash s'est déclenché à son intensité maximale pour indiquer que l'éclairage n'a peut-être pas été insuffisant (en mode flash auto TTL). 																		
Durée de l'éclair (approximatif)	<p>1/900 s à intensité M1/1 (maximale) 1/1600 s à intensité M1/2 1/3400 s à intensité M1/4 1/6600 s à intensité M1/8 1/11100 s à intensité M1/16 1/20000 s à intensité M1/32 1/25000 s à intensité M1/64</p>																		
Levier de verrouillage du sabot de fixation	Assure une fixation sûre du SB-600 sur la griffe flash de l'appareil photo en utilisant une platine de verrouillage et un ergot de verrouillage afin d'empêcher le SB-600 de se détacher accidentellement.																		
Correction de l'intensité de l'éclair	-3,0 à +3,0 IL par incrément de 1/3 IL en mode flash auto TTL.																		

Réglages personnalisés	Vous avez accès aux réglages personnalisés suivants: Flash asservi sans câble, témoin de disponibilité auxiliaire, contrôle par signal sonore en mode flash asservi sans câble, fonction veille, fonction zoom motorisé, réglage de la position du réflecteur zoom si le diffuseur grand-angle intégré est accidentellement cassé, éclairage de l'écran ACL et illuminateur d'assistance AF.
Autres fonctions	Réaffichage de la valeur de sous-exposition en mode flash auto TTL, réinitialisation des réglages, verrouillage des commandes
Diffuseur grand-angle intégré	Permet au SB-600 d'être utilisé avec un objectif de 14mm.
Dimensions (L x H x E)	Environ 68,0 x 123,5 x 90,0 mm
Poids (sans les piles)	Environ 300g
Accessoires fournis	Support-pied AS-19 et étui souple SS-600

Ces caractéristiques sont données avec des piles neuves utilisées à température normale 20 °C.

Les caractéristiques et la présentation sont sujettes à modification sans notification préalable.

- Reportez-vous à la présentation des différents éléments du flash et de leurs fonctions (p. 10) et des icônes de l'écran ACL (p. 14) pour connaître le nom des différents éléments et les indicateurs de votre flash.

A

Accessoires.....	83
Accessoires fournis.....	6
AF-ILL.....	51
Auto programmé (P).....	24

C

Canal.....	63
Canal de communication.....	63
CLS.....	5
Commande d'atténuation des yeux rouges.....	46
Commande FLASH.....	12
Commande \oplus/\ominus	12
Commande MODE.....	26
Commandes.....	12
Commutateur marche-arrêt (ON/OFF).....	12
Compatible CLS.....	8
COOLPIX.....	30
Correction d'exposition.....	42

D

Descriptifs du flash et leurs fonctions.....	10
Diffuseur grand-angle intégré.....	76
Dosage automatique flash/ambiance.....	33

E

Eclairage de l'écran ACL.....	15
Ecran ACL.....	14
Etui souple.....	6

F

Facteurs de sensibilité ISO.....	35
Filtre gélatine colorés.....	84
Flash asservi.....	58
Flash asservi en prise de vue sans câble.....	62
Flash manuel.....	36
Flash principal.....	58
Flash principal en prise de vue sans câble.....	58

Flash TTL standard.....	33
Fonction veille.....	21
Fonction zoom motorisé.....	40

G

Groupe.....	8
Groupes d'appareils.....	8

I

Illuminateur d'assistance AF sur plage large.....	5, 51
Intensité de l'éclair.....	35

L

Lampe pilote.....	45
Levier de verrouillage du sabot de fixation.....	22

M

Mémorisation de la puissance du flash FV.....	50
Mode d'exposition.....	24
Mode d'exposition auto à priorité ouverture (A).....	25
Mode d'exposition auto à priorité vitesse (S).....	25
Mode d'exposition manuel (M).....	25
Mode D-TTL.....	32
Mode de synchronisation du flash.....	28
Mode flash atténuation des yeux rouges avec synchro lente.....	46
Mode flash synchro lente.....	46
Mode i-TTL.....	32
Mode manuel.....	34
Modes de Flash.....	32

N

NO AF-ILL.....	51
Nombre d'éclairs.....	19
Nombre guide.....	35

O

Objectifs Nikkor à microprocesseur.....	16
Objectifs Nikkor de type D.....	16
Objectifs Nikkor de type G.....	16
Objectifs sans microprocesseur.....	16

P

Piles.....	18, 86
Plage de portée du flash.....	27
Position du réflecteur zoom.....	40
Poussoir de déverrouillage d'inclinaison/ rotation de la tête de flash.....	22
Pré-éclairs pilotes.....	32
Prise de vue continue au flash.....	38
Prise de vue en flash indirect.....	72
Prise de vue multi-flash.....	58
Prise de vue multi-flash avec câbles.....	68
Prise de vue multi-flash sans câble.....	58
Prise de vue rapprochée au flash.....	75

R

Réglages par défaut.....	6
Réglages personnalisés.....	54
Réinitialisation.....	13
Reflex numériques non compatibles CLS.....	8
REMOTE.....	58

S

Sensibilité ISO.....	27
Signal sonore.....	67
Support-pied.....	61
Synchro flash ultra-rapide auto FP.....	48
Synchro sur le premier rideau.....	28
Synchro sur le second rideau.....	47
Système d'éclairage créatif.....	5
Système de mesure.....	24
Système évolué de flash asservi sans câble.....	62

T

Témoin de disponibilité.....	20, 29
Tête de flash.....	74
Temps minimum de recyclage.....	19
Test de l'éclair.....	20
Transmission des informations colorimétriques du flash.....	5

V

Valeur de correction de l'intensité de l'éclair.....	44
Valeur de la sous-exposition en mode flash auto TTL.....	29
Verrouillage des commandes.....	12

Nikon

Aucune reproduction, totale ou partielle et quelle qu'en soit la forme (à l'exception de brèves citations dans des articles) ne pourra être faite sans l'autorisation écrite de NIKON CORPORATION.