

ECOFIRE GAJA - MOLLY - SISSI - NICOLETTA ARIA

ISTRUZIONI USO E MANUTENZIONE

INSTRUCTIONS D'UTILISATION ET D'ENTRETIEN
INSTRUCCIONES DE USO Y MANTENIMIENTO

GAJA



MOLLY

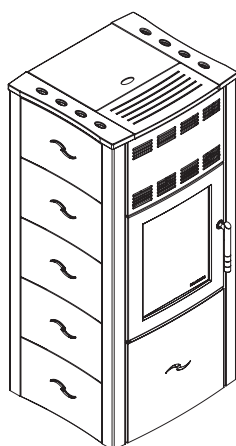

SISSI

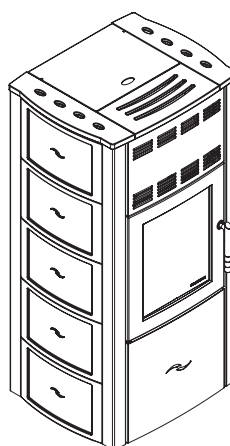

NICOLETTA ARIA

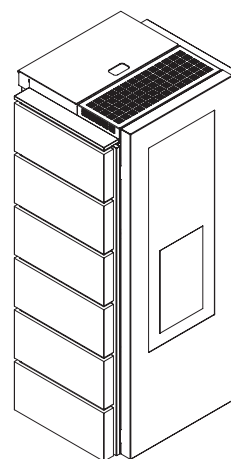

La stufa a combustione ecologica che riscalda la tua casa

Le poêle à combustion écologique qui chauffe votre maison.

La estufa con combustión ecológica que calienta tu casa

PALAZZETTI

Les appareils de chauffage (plus bas poêles) PALAZZETTI LELIO S.P.A. (plus bas PALAZZETTI) série ECOFIRE sont réalisés et contrôlés dans le respect des prescriptions de sécurité figurant dans les directives européennes de référence.

Le présent manuel est destiné aux propriétaires, aux installateurs, aux utilisateurs et aux personnes responsables de l'entretien des poêles de la série ECOFIRE.

Au moindre doute quant à son contenu ainsi que pour obtenir toute information supplémentaire, prendre contact avec le fabricant ou avec le service après-vente agréé (mentionner à cette occasion le chapitre objet de la demande d'information).

L'impression, la traduction et la reproduction, même partielles, du présent manuel sont interdites sans l'autorisation écrite de la société Palazzetti.

Les informations techniques, les illustrations et autres spécifications présentes dans le manuel ne doivent en aucun cas être divulguées.

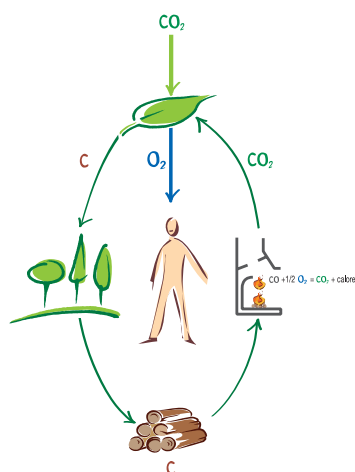

Postcombustione
 $CO + \frac{1}{2}O_2 = CO_2 + \text{calore}$

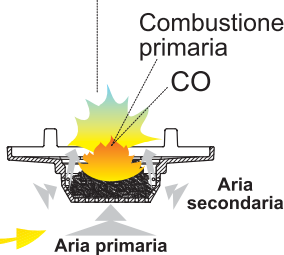

Sistema a doppia combustione PALAZZETTI

LE SYSTÈME A DOUBLE COMBUSTION

La flamme que produit un morceau de bois brûlant correctement dans un poêle émet la même quantité d'anhydride carbonique (CO_2) qu'un morceau de bois lors de sa décomposition naturelle.

La quantité de CO_2 produite par la combustion ou par la décomposition d'une plante correspond à la quantité de CO_2 que la plante est en mesure de prélever dans la nature et de transformer en oxygène pour l'air et carbone pour la plante durant son cycle de vie.

Contrairement à ce qui se produit avec le bois, lorsque l'on brûle des combustibles fossiles non renouvelables (charbon, gasoil, gaz), ceux-ci libèrent dans l'air d'énormes quantités de CO_2 accumulées au cours de millions d'années, en augmentant la formation de l'effet de serre. L'emploi du bois comme combustible est donc en parfait équilibre avec l'environnement car l'on utilise en ce cas un combustible renouvelable et en harmonie avec le cycle écologique naturel.

Le principe de la **combustion propre** répond pleinement à ces objectifs et la société Palazzetti l'a adopté lors de la conception de ses produits.

Qu'entend-on par **combustion propre** et comment se produit-elle? Le contrôle et le réglage de l'air primaire et l'arrivée de l'air secondaire provoquent une deuxième combustion, ou post-combustion, caractérisée par une flamme plus vive et plus limpide qui se développe au-dessus de la flamme principale. Grâce à l'arrivée de l'air secondaire, celle-ci brûle les gaz imbrûlés en améliorant donc sensiblement le rendement thermique et en réduisant au minimum les émissions nocives de CO (monoxyde de carbone) dues à la combustion incomplète. Ce principe est une caractéristique exclusive des poêles et des autres produits PALAZZETTI.

ES Los equipos de calefacción (en adelante “estufas”) PALAZZETTI LELIO S.P.A. (en adelante PALAZZETTI) serie ECOFIRE están construidas y ensayadas conforme a las prescripciones de seguridad presentadas en las directivas europeas de referencia.

Este manual se dirige a los propietarios de la estufa, a los instaladores, operadores y mantenedores de las estufas serie ECOFIRE.

En caso de duda sobre el contenido y para cualquier aclaración, contactar con el fabricante o con el servicio de asistencia técnica autorizado citando el número del párrafo del tema en cuestión.

La impresión, traducción o reproducción incluso parcial de este manual están sujetas a la autorización por parte de Palazzetti.

Las informaciones técnicas, reproducciones gráficas y especificaciones de este manual no se pueden divulgar.

EL SISTEMA DE LA DOBLE COMBUSTIÓN

La llama que produce la leña al quemar correctamente en una estufa emite la misma cantidad de gas carbónico (CO₂) que se liberaría después de su descomposición natural.

La cantidad de CO₂ que produce la combustión o descomposición de una planta corresponde a la cantidad de CO₂ que la propia planta puede tomar del medio ambiente y convertir en oxígeno para el aire y carbono para la planta, en el transcurso de su ciclo de vida.

El uso de combustibles fósiles no renovables (carbón, gasoil, gas), contrariamente a lo que pasa con la leña, libera en el aire grandes cantidades de CO₂ acumuladas a lo largo de millones de años, aumentando la formación del efecto invernadero. El uso de la leña como combustible, por tanto, está en perfecto equilibrio con el medio ambiente porque se utiliza un combustible renovable y en armonía con el ciclo ecológico de la naturaleza.

El principio de la combustión **limpia** satisface totalmente estos objetivos a los que la empresa Palazzetti se refiere al diseñar sus productos.

Qué significa **combustión limpia** y cómo se realiza? El control y la regulación del aire primario y la inyección de aire secundario produce una segunda combustión, o post-combustión caracterizada por una segunda llama más viva y limpia que se desarrolla sobre la llama principal. Ésta, gracias a la inyección de nuevo oxígeno, arde los gases incombustos, mejorando sensiblemente el rendimiento térmico y reduciendo al mínimo las emisiones perjudiciales de CO (monóxido carbónico) debidas a la combustión incompleta. Ésta es una característica exclusiva de las estufas y demás productos PALAZZETTI.

F SOMMAIRE**1 AVERTISSEMENT**

- 1.1 SYMBOLES UTILISÉS DANS LE MANUEL
- 1.2 UTILISATION PRÉVUE
- 1.3 FONCTION ET CONTENU DU MANUEL
- 1.4 CONSERVATION DU MANUEL
- 1.5 MISE A JOUR DU MANUEL
- 1.6 INFORMATIONS GÉNÉRALES
- 1.7 PRINCIPALES NORMES DE SÉCURITÉ DE RÉFÉRENCE ET NORMES DE SÉCURITÉ À RESPECTER
- 1.8 GARANTIE LÉGALE
- 1.9 LIMITES DE RESPONSABILITÉ DU FABRICANT
- 1.10 COMPÉTENCES DE L'UTILISATEUR
- 1.11 ASSISTANCE TECHNIQUE
- 1.12 PIÈCES DÉTACHÉES
- 1.13 PLAQUE D'IDENTIFICATION
- 1.14 LIVRAISON DU POÊLE

2 RECOMMANDATIONS DE SÉCURITÉ

- 2.1 RECOMMANDATIONS POUR L'INSTALLATEUR
- 2.2 RECOMMANDATIONS POUR L'UTILISATEUR
- 2.3 RECOMMANDATIONS POUR LE RESPONSABLE DE L'ENTRETIEN

3 CARACTÉRISTIQUES DU COMBUSTIBLE ET DESCRIPTION DE L'APPAREIL

- 3.1 CARACTÉRISTIQUES DU COMBUSTIBLE
- 3.2 STOCKAGE DES PELLET
- 3.3 DESCRIPTION DES PARTIES PRINCIPALES DU POÊLE

4 DÉPLACEMENT ET TRANSPORT**5 PRÉPARATION DU LIEU D'INSTALLATION**

- 5.1 RECOMMANDATIONS DE SÉCURITÉ
- 5.2 GÉNÉRALITÉS
- 5.3 PRÉPARATION DU LIEU D'INSTALLATION DU POÊLE
- 5.4 AIR DE COMBUSTION
- 5.5 CONDUIT D'ÉVACUATION DES FUMÉES
 - 5.5.1 Évacuation sur toiture par cheminée

6 INSTALLATION

- 6.1 NIVELLEMENT DU POÊLE
- 6.2 INSTRUCTIONS DE MONTAGE DES PARTS EN FAÏENCE
- 6.3 BRANCHEMENTS
 - 6.3.1 Branchement électrique
 - 6.3.1.1 *Mise à la terre*
 - 6.3.1.2 *Mise en Travail*

7 MISE EN SERVICE ET UTILISATION DU POÊLE

- 7.1 CHARGEMENT DES PELLET
- 7.2 DESCRIPTION DU PANNEAU DE COMMANDE
- 7.3 MISE EN TRAVAIL COMBUSTION
 - 7.3.1 Alimentation électrique
 - 7.3.2 Phase de mise en Travail (allumage poêle)
- 7.4 PHASE DE FONCTIONNEMENT
 - 7.5.1 ATTENTE EXPULSION FUMÉES
 - 7.5 PHASE D'ARRÊT DU POÊLE
 - 7.6 FONCTIONS AVANCÉES DU PANNEAU DE COMMANDE
 - 7.6.1 Menu FONCTIONNEMENT
 - 7.6.2 Menu TIMER
 - 7.6.3 Menu PROGRAMMATION POÊLE
 - 7.6.3.1 *HORLOGE*
 - 7.6.3.2 *LANGUE*
 - 7.6.3.3 *TYPE MENU*
 - 7.6.3.4 *TOTAL HEURES*
 - 7.6.3.5 *HEURES RESTANTES*
 - 7.6.3.6 *START EXT.*
 - 7.6.3.7 *5E VITESSE*
 - 7.6.4 Utilisation de l'interface "COMPRIME"
 - 7.6.4.1 *Phase d'ARRÊT*
 - 7.6.4.2 *Phase de MISE EN TRAVAIL*
 - 7.6.4.3 *Phase de TRAVAIL*
 - 7.6.4.4 *Arrêt du poêle*
 - 7.7 GESTION ALARMES
 - 7.7.1 Alarme TEMP. FUMÉES (alarme température fumées)
 - 7.7.2 Alarme THERMIQUE-DEPR (alarme thermique ou dépression)
 - 7.7.3 Alarme TEMP. PELLET (température pellet)
 - 7.7.4 Alarme VENTILATEUR FUMÉES
 - 7.7.5 Alarme SONDE PELLETS/FUMÉES/AIR
 - 7.7.6 Alarme VIDAGE BRASIER
 - 7.7.7 Réarmement des alarmes poêles

F

- 7.8 PRÉALARME DÉPRESSION
- 7.9 LIMPIEZA DE LA ESTUFA
- 7.10 CANALIZACIÓN DE AIRE

8 ENTRETIEN ET NETTOYAGE

- 8.1 RECOMMANDATIONS DE SÉCURITÉ
- 8.2 ENTRETIEN COURANT INCOMBANT A L'UTILISATEUR
 - 8.2.1 Nettoyage interne du foyer
 - 8.2.1.1 *Ouverture porte FREDDY*
 - 8.2.2 Nettoyage du tiroir à cendres
 - 8.2.3 Nettoyage de la vitre
 - 8.2.4 Nettoyage du conduit de fumée
 - 8.2.5 Réglage de la poignée
- 8.3 NETTOYAGE VIS SANS FIN
- 8.4 ENTRETIEN EXCEPTIONNEL

9 DÉMOLITION ET ÉLIMINATION**10 SCHÉMA ÉLECTRIQUE****LEGEND ETIQUETTE PRODUIT****CARACTÉRISTIQUES TECHNIQUES**

ES ÍNDICE

1 PREÁMBULO

- 1.1 SIMBOLOGÍA
- 1.2 DESTINO DE USO
- 1.3 OBJETO Y CONTENIDO DEL MANUAL
- 1.4 CONSERVACIÓN DEL MANUAL
- 1.5 ACTUALIZACIÓN DEL MANUAL
- 1.6 INFORMACIONES GENERALES
- 1.7 PRINCIPALES NORMAS PARA LA PREVENCIÓN DE ACCIDENTES CON QUE SE CUMPLE Y SE DEBE CUMPLIR
- 1.8 GARANTÍA LEGAL
- 1.9 RESPONSABILIDAD DEL FABRICANTE
- 1.10 CARACTERÍSTICAS DEL USUARIO
- 1.11 ASISTENCIA TÉCNICA
- 1.12 REPUESTOS
- 1.13 PLACA DE CARACTERÍSTICAS
- 1.14 ENTREGA DE LA ESTUFA

2 PRECAUCIONES PARA LA SEGURIDAD

- 2.1 ADVERTENCIAS PARA EL INSTALADOR
- 2.2 ADVERTENCIAS PARA EL USUARIO
- 2.3 ADVERTENCIAS PARA EL MANTENEDOR

3 CARACTERÍSTICAS DEL COMBUSTIBLE Y DESCRIPCIÓN DEL EQUIPO

- 3.1 CARACTERÍSTICAS DEL COMBUSTIBLE
- 3.2 ALMACENAMIENTO DE LOS PELLETS
- 3.3 DESCRIPCIÓN DE LAS PIEZAS PRINCIPALES DE LA ESTUFA

4 DESPLAZAMIENTO Y TRANSPORTE

5 PREPARACIÓN DEL LUGAR DE INSTALACIÓN

- 5.1 PRECAUCIONES PARA LA SEGURIDAD
- 5.2 CONSIDERACIONES GENERALES
- 5.3 PREPARACIÓN DEL LUGAR DE INSTALACIÓN DE LA ESTUFA
- 5.4 AIRE COMBURENTE
- 5.5 CONDUCTO DE EVACUACIÓN DEL HUMO
- 5.5.1 Evacuación en el tejado mediante cañón de humo

6 INSTALACIÓN

- 6.1 PUESTA A NIVEL DE LA ESTUFA
- 6.2 INSTRUCCION DE INSTALACIÓN DEL REVESTIMIENTO CERAMICO.
- 6.3 CONEXIÓN CON LAS INSTALACIONES
 - 6.3.1 Conexión eléctrica
 - 6.3.1.1 *Conexión con tierra*
 - 6.3.1.2 *Puesta en marcha*

7 PUESTA EN MARCHA Y USO DE LA ESTUFA

- 7.1 LLENADO DE PELLETS
- 7.2 DESCRIPCIÓN PANEL DE MANDOS
- 7.3 FASE DE ARRANQUE DE LA COMBUSTIÓN
 - 7.3.1 Alimentación eléctrica
 - 7.3.2 FASE DE ARRANQUE (encendido de la estufa)
- 7.4 FASE DE FUNCIONAMIENTO
- 7.5 FASE DE APAGADO DE LA ESTUFA
 - 7.5.1 ESPERA EXPULSIÓN HUMOS
- 7.6 USO AVANZADO DEL PANEL DE MANDOS
 - 7.6.1 Menú SET FUNCION.
 - 7.6.2 Menú TEMPORIZADOR
 - 7.6.3 Menú SET ESTUFA
 - 7.6.3.1 *RELOJ*
 - 7.6.3.2 *IDIOMA*
 - 7.6.3.3 *TIPO MENÚ*
 - 7.6.3.4 *HORAS TOTALES*
 - 7.6.3.5 *HORAS QUE QUEDAN*
 - 7.6.3.6 *START EXT.*
 - 7.6.3.7 *5 VELOCIDAD*
 - 7.6.4 Uso de la interface "COMPRIMIDO"
 - 7.6.4.1 *Fase de APAGADO*
 - 7.6.4.2 *Fase de ARRANQUE*
 - 7.6.4.3 *Fase de FUNCIONAMIENTO*
 - 7.6.4.4 *Apagado de la estufa*
- 7.7 GESTIÓN ALARMAS
 - 7.7.1 Alarma TEMP. HUMOS (alarma temperatura humos)
 - 7.7.2 Alarma TÉRMICO-DEPR. (alarma térmica o depresión)
 - 7.7.3 Alarma TEMP. PELLETS (temperatura pellet)
 - 7.7.4 Alarma VENTILADOR HUMOS
 - 7.7.5 Alarma SONDA PELLETS/HUMOS/AIRE
 - 7.7.6 Alarma VACIAR BRASERO
 - 7.7.7 Reposición de las alarmas de la estufa
- 7.8 PREALARMA DEPRESIÓN

ES

7.9 NETTOYAGE POËLE

7.10 CONVOYEUR AIR

8 MANTENIMIENTO Y LIMPIEZA

8.1 PRECAUCIONES DE SEGURIDAD

8.2 MANTENIMIENTO CORRIENTE A CARGO DEL USUARIO

8.2.1 Limpieza interior del hogar

8.2.1.1 *Apertura puerta FREDDY*

8.2.2 Limpieza del cajón de la ceniza

8.2.3 Limpieza del vidrio

8.2.4 Limpieza del cañón de humo

8.2.5 Regulación de la manilla

8.3 LIMPIEZA DE LA CÓCLEA

8.4 MANTENIMIENTO EXTRAORDINARIO

9 INFORMACIONES PARA EL DESGUACE Y LA ELIMINACIÓN**10 ESQUEMA ELÉCTRICO****LEYENDA PLACA DE CARACTERÍSTICAS****CARACTERÍSTICAS TÉCNICAS**

Cher client,

Nous tenons avant tout à vous remercier de la confiance que vous nous avez accordée en faisant l'achat d'un de nos appareils et vous félicitons de votre choix.

Pour vous permettre d'utiliser au mieux votre poêle ECOFIRE, nous vous invitons à respecter scrupuleusement les indications, les instructions et les recommandations figurant dans le présent manuel.

1 AVERTISSEMENT

Ne pas utiliser le poêle et ne procéder à aucune intervention sur celui-ci avant d'avoir bien compris le contenu du présent manuel; au moindre doute, demander l'intervention d'un technicien qualifié Palazzetti.

Palazzetti se réserve la faculté de modifier à tout moment et sans préavis les spécifications et les caractéristiques techniques et/ou fonctionnelles de sa production.

1.1 SYMBOLES UTILISÉS DANS LE MANUEL

Dans le présent manuel, les indications, instructions ou recommandations les plus importantes sont accompagnées selon les cas d'un des symboles suivants:



NOTE: indications relatives à la bonne utilisation du poêle et aux responsabilités des personnes amenées à intervenir sur celui-ci.



ATTENTION: note importante.



DANGER: indication relative au respect d'une règle spécifique pour prévenir les risques de dommages physiques et matériels.

1.2 UTILISATION PRÉVUE



L'appareil **PALAZZETTI** modèle **ECOFIRE** est un poêle de chauffage haute technologie, **fonctionnant exclusivement aux pellet**; il est gage d'un chauffage à la fois sain et sûr et fonctionne automatiquement.

Le poêle fonctionne uniquement avec la porte du foyer fermée.

Ne jamais ouvrir la porte durant le fonctionnement du poêle.

Le poêle est caractérisé par un système à double combustion, PRIMAIRE et SECONDAIRE, qui permet d'optimiser le rendement et de produire des fumées plus propres.

L'utilisation décrite ci-dessus et les configurations prévues de l'appareil sont les seules admises par le fabricant: ***veiller à utiliser l'appareil en respectant scrupuleusement les indications fournies.***



L'utilisation indiquée prévoit que les appareils soient en parfait état au plan structurel et mécanique, et parfaitement raccordés. Le poêle **PALAZZETTI** est un appareil exclusivement prévu pour une installation interne.

ES

Distinguido cliente,

Antes de todo deseamos agradecerle la preferencia que nos demostró adquiriendo nuestro producto y le felicitamos por su elección.

Para que pueda aprovechar al máximo su nueva estufa ECOFIRE, le recomendamos que cumpla esmeradamente las instrucciones facilitadas en este manual.

1 PREÁMBULO

No actuar si no se han comprendido perfectamente todas las noticias facilitadas en el manual; en caso de duda solicitar siempre la intervención del personal especializado PALAZZETTI.

Palazzetti se reserva el derecho de modificar las especificaciones y características técnicas y/o funcionales del equipo en cualquier momento y sin previo aviso.

1.1 SIMBOLOGÍA

En este manual los puntos de más importancia están evidenciados por los símbolos siguientes:



INDICACIÓN: Indicaciones sobre el uso correcto de la estufa y la responsabilidad de las personas encargadas.



ATENCIÓN: Punto donde se facilita una nota de especial importancia.



PELIGRO: Se facilita una importante nota de comportamiento para la prevención de accidentes o daños materiales.

1.2 DESTINO DE USO

El equipo PALAZZETTI modelo ECOFIRE es la nueva estufa para la calefacción, tecnológicamente avanzada, **que funciona únicamente con pellets** y produce calor en un ambiente sano y seguro, con funcionamiento automático.

La estufa funciona únicamente con la puerta del hogar cerrada.

No se debe abrir nunca la puerta durante el funcionamiento de la estufa.

La estufa se caracteriza por el doble sistema de combustión PRIMARIA y SECUNDARIA con efectos positivos tanto por lo que respecta al rendimiento como a la emisión de "humos más limpios".

El destino de uso indicado arriba y las configuraciones previstas del equipo son los únicos admitidos por el Fabricante: **no utilizar el equipo desatendiendo las indicaciones facilitadas.**



El destino de uso indicado rige sólo para los equipos totalmente eficientes por lo que concierne a su estructura, mecánica e instalaciones. La estufa PALAZZETTI es un aparato sólo para interiores.

1.3 FONCTION ET CONTENU DU MANUEL

FONCTION

La fonction du présent manuel est de fournir à l'utilisateur toutes les informations lui permettant disposer des compétences et de tout le matériel nécessaires à une utilisation correcte et sûre pour en garantir la durée de vie maximum.

CONTENU

A cet effet le présent manuel contient toutes les informations nécessaires à l'installation, au fonctionnement et à l'entretien du poêle ECOFIRE.

Le scrupuleux respect des informations figurant dans le manuel est gage de sécurité et de rendement maximum du poêle.

1.4 CONSERVATION DU MANUEL

CONSERVATION ET CONSULTATION

Le manuel doit être soigneusement conservé et doit être constamment disponible pour être consulté en cas de besoin (aussi bien pour l'utilisateur que pour les techniciens assurant montage et entretien).

Le manuel des instructions d'utilisation et d'entretien fait partie intégrante de l'appareil.

DÉTÉRIORATION OU PERTE

En cas de perte ou de détérioration du manuel, en demander un nouvel exemplaire à la société PALAZZETTI.

VENTE DU POÊLE

En cas de vente du poêle, l'utilisateur est tenu de remettre au nouveau propriétaire le présent manuel.

1.5 MISE A JOUR DU MANUEL

Le présent manuel est conforme aux connaissances techniques disponibles lors de la commercialisation de l'appareil.

Les appareils vendus avec toute la documentation technique nécessaire ne sauraient être considérés non-conformes par PALAZZETTI suite à d'éventuelles modifications ou applications de nouvelles technologies sur les appareils commercialisés par la suite.

1.6 INFORMATIONS GÉNÉRALES

INFORMATIONS

Pour tout échange d'informations avec le fabricant du poêle, mentionner le numéro de série et les données d'identification figurant à la page «INFORMATIONS GÉNÉRALES» en fin de manuel.

RESPONSABILITÉS

La fourniture du présent manuel décharge PALAZZETTI de toute responsabilité aussi bien civile que pénale en cas de dommages provoqués par le non-respect, quand bien même partiel, des indications, instructions et autres instructions figurant dans le manuel.



PALAZZETTI décline également toute responsabilité en cas d'utilisation impropre et non conforme de l'appareil, en cas de modifications et/ou de réparations effectuées sans autorisation, de même qu'en cas d'utilisation de pièces détachées non d'origine ou non adaptées au modèle d'appareil objet du manuel.

1.3 OBJETO Y CONTENIDO DEL MANUAL

OBJETO

El objeto del manual es el de consentir que el usuario tome esas medidas y predisponga todos los recursos humanos y materiales necesarios para su uso correcto, seguro y duradero.

CONTENIDO

Este manual lleva todas le informaciones necesarias para la instalación, utilización y el mantenimiento de la estufa ECOFIRE.

El esmerado cumplimiento de las instrucciones de este manual garantiza un grado elevado de seguridad y productividad de la estufa.

1.4 CONSERVACIÓN DEL MANUAL

CONSERVACIÓN Y CONSULTA

Hay que guardar cuidadosamente el manual y debe estar siempre a disposición para consultas, tanto por parte del usuario como de los encargados del montaje y el mantenimiento.

El manual de Instrucciones, Uso y Mantenimiento forma parte integrante del equipo.

DETERIORO O PÉRDIDA

Si fuera necesario, solicitar otro ejemplar a PALAZZETTI.

TRASPASO DE LA ESTUFA

En caso de que se traspase la estufa, el usuario está obligado a entregar al nuevo comprador también este manual.

1.5 ACTUALIZACIÓN DEL MANUAL

Este manual refleja el estado del arte al acto de la puesta a la venta del equipo.

Los equipos que ya están a la venta, junto con la documentación técnica correspondiente, no serán considerados por PALAZZETTI carentes o inadecuados después de eventuales modificaciones, adaptaciones o la aplicación de nuevas tecnologías a equipos de nueva comercialización.

1.6 INFORMACIONES GENERALES

INFORMACIONES

En caso de intercambio de informaciones con el Fabricante de la estufa, hay que referirse al número de serie y a los datos identificativos indicados en la página de «INFORMACIONES GENERALES» al final de este mismo manual.

RESPONSABILIDAD

Con la entrega de este manual PALAZZETTI no se responsabiliza, tanto civil como penalmente, de los accidentes debidos a incumplimiento parcial o total de las especificaciones que éste contiene.



PALAZZETTI tampoco se responsabiliza de las consecuencias de uso impropio del equipo o uso incorrecto por parte del usuario, de modificaciones y/o reparaciones no autorizadas, uso de repuestos no originales o no específicos para este modelo de equipo.

MANTENIMIENTO EXTRAORDINARIO

Las operaciones de mantenimiento extraordinario deben ser ejecutadas por personal cualificado y

ENTRETIEN EXCEPTIONNEL

Les opérations d'entretien exceptionnel doivent être confiées à un personnel qualifié et habilité pour intervenir sur le modèle de poêle objet du présent manuel.

F**RESPONSABILITÉS DE L'INSTALLATEUR**

PALAZZETTI ne saurait être tenu responsable des opérations d'installation du poêle, lesquelles relèvent de la responsabilité exclusive de l'installateur auquel il incombe de procéder aux contrôles nécessaires sur le conduit de fumée et la prise d'air, ainsi que de s'assurer de la conformité des solutions d'installation proposées. L'installateur doit en outre veiller à ce que soient respectées les normes de sécurité prévues par la législation en vigueur sur le lieu d'installation.

UTILISATION

L'utilisation du poêle prévoit le respect de toutes les instructions et recommandations figurant dans le présent manuel ainsi que le respect des normes de sécurité prévues par la législation en vigueur sur le lieu d'installation.

1.7 PRINCIPALES NORMES DE SÉCURITÉ DE RÉFÉRENCE ET NORMES DE SÉCURITÉ À RESPECTER

- A) **Directive 73/23/CEE:** *“concernant le rapprochement des législations des États membres relatives au matériel électrique destiné à être employé dans certaines limites de tension”.*
- B) **Directive 89/336/CEE:** *“concernant le rapprochement des législations des États membres relatives à la compatibilité électromagnétique”.*
- C) **Directive 89/391/CEE:** *“concernant la mise en oeuvre de mesures visant à promouvoir l'amélioration de la sécurité et de la santé des travailleurs au travail”.*
- D) **Directive 89/106/CEE:** *“relative au rapprochement des dispositions législatives, réglementaires et administratives des États membres concernant les produits de construction”.*
- E) **Directive 85/374/CEE:** *“relative au rapprochement des dispositions législatives, réglementaires et administratives des États membres en matière de responsabilité du fait des produits défectueux”.*
- F) **Directive 1999/5/CE:** *“concernant les équipements hertziens et les équipements terminaux de télécommunications et la reconnaissance mutuelle de leur conformité”.*

1.8 GARANTIE LÉGALE

Pour bénéficier de la garantie légale prévue par la directive CEE 1999/44/CE, l'utilisateur doit respecter scrupuleusement les prescriptions et recommandations figurant dans le présent manuel; il doit en particulier:

- utiliser le poêle dans le respect des limites de fonctionnement prévues;
- veiller à ce que soient effectuées à intervalles réguliers les interventions d'entretien nécessaires
- confier l'utilisation du poêle aux seules personnes possédant toutes les compétences nécessaires à cet effet.

ES

facultado para obrar sobre el modelo de estufa al que este manual se refiere.

RESPONSABILIDAD DE LAS OBRAS DE INSTALACIÓN



La responsabilidad de las obras ejecutadas para la instalación de la estufa no se puede considerar a cargo de PALAZZETTI, ésta es y sigue siendo a cargo del instalador, quien debe hacerse cargo de la ejecución de las pruebas correspondientes al cañón de humo y a la toma de aire y la perfección de las soluciones de instalación propuestas. Además se debe cumplir con todas las normas de seguridad dispuestas por las leyes vigentes al respecto en el país donde la estufa está instalada.

Uso

El uso del equipo está sometido, además que a las disposiciones indicadas en este manual, también al cumplimiento de todas las normas de seguridad dispuestas por las leyes específicas vigentes en el país donde éste está instalado.

1.7 PRINCIPALES NORMAS PARA LA PREVENCIÓN DE ACCIDENTES CON QUE SE CUMPLE Y SE DEBE CUMPLIR

- A) **Directiva 73/23/CEE:** *“relativa a la aproximación de las legislaciones de los Estados Miembros sobre el material eléctrico destinado a utilizarse con determinados límites de tensión”.*
- B) **Directiva 89/336/CEE:** *“sobre la aproximación de las legislaciones de los Estados Miembros relativas a la compatibilidad electromagnética”.*
- C) **Directiva 89/391/CEE:** *“relativa a la aplicación de medidas para promover la mejora de la seguridad y de la salud de los trabajadores en el trabajo”.*
- D) **Directiva 89/106/CEE:** *“relativa a la aproximación de las disposiciones legales, reglamentarias y administrativas de los Estados Miembros sobre los productos de construcción”.*
- E) **Directiva 85/374/CEE:** *“relativa a la aproximación de las disposiciones legales, reglamentarias y administrativas de los Estados Miembros en materia de responsabilidad por los daños causados por productos defectuosos”.*
- F) **Directiva 1999/5/CE:** *“sobre equipos radioeléctricos y equipos terminales de telecomunicación y reconocimiento mutuo de su conformidad”.*

1.8 GARANTÍA LEGAL

El usuario, para poder gozar de la garantía legal, según la Directiva CEE 1999/44/CE debe cumplir con esmero las prescripciones indicadas en este manual, y en especial:

- actuar siempre dentro de los límites de empleo de la estufa;
- realizar siempre el constante y esmerado mantenimiento;
- autorizar al uso de la estufa a personas de probada capacidad, actitud y oportunamente formadas a tal fin.

El incumplimiento de las prescripciones detalladas en este manual supone la caducación inmediata de la garantía.

Le non-respect des instructions et recommandations figurant dans le présent manuel a pour effet d'annuler immédiatement la garantie.

1.9 LIMITES DE RESPONSABILITÉ DU FABRICANT



Le fabricant est déchargé de toute responsabilité civile et pénale, directe ou indirecte, dans les cas suivants:

- les opérations d'entretien exceptionnel doivent être confiées à un personnel qualifié et habilité pour intervenir sur le modèle de poêle objet du présent manuel.
- installation non conforme aux normes et directives de sécurité en vigueur sur le lieu d'installation;
- non-respect des instructions figurant dans le présent manuel;
- installation effectuée par un personnel non qualifié à cet effet;
- utilisation non conforme aux directives de sécurité en vigueur;
- modifications et/ou réparations effectuées sur l'appareil sans l'autorisation du fabricant;
- utilisation de pièces détachées non d'origine et/ou non adaptées au modèle de poêle objet du manuel;
- entretien insuffisant;
- tout événement indépendant de sa volonté.

1.10 COMPÉTENCES DE L'UTILISATEUR

L'utilisateur du poêle doit être une personne adulte et responsable possédant les connaissances techniques nécessaires pour procéder aux opérations d'entretien courant des composants mécaniques et électriques du poêle.

Veiller à ce que les enfants ne s'approchent pas du poêle pour jouer alors que celui-ci est allumé.

1.11 ASSISTANCE TECHNIQUE

Les services d'assistance PALAZZETTI sont en mesure de résoudre tout problème inhérent à l'utilisation et à l'entretien du poêle pendant toute sa durée de vie.

Les établissements PALAZZETTI sont à l'entière disposition de l'utilisateur pour fournir les coordonnées du centre d'assistance agréé le plus proche.

1.12 PIÈCES DÉTACHÉES

Veiller à faire exclusivement usage de pièces détachées d'origine.

Ne pas attendre l'usure complète des composants pour procéder à leur remplacement.

Changer un composant avant son usure complète permet de prévenir sa rupture subite susceptible de provoquer de graves dommages physiques et/ou matériels.



Effectuer à intervalles réguliers les contrôles d'entretien indiqués dans le chapitre "ENTRETIEN ET NETTOYAGE".

1.13 PLAQUE D'IDENTIFICATION

La plaque matricule est apposée sur la partie

ES

1.9 RESPONSABILIDAD DEL FABRICANTE

!

El Fabricante no se responsabiliza, civil ni penal, directa o indirectamente, por:

- instalación no conforme con las normativas vigentes en el país y las directivas de seguridad;
- incumplimiento de las instrucciones facilitadas en este manual;
- instalación por parte de personal incualificado y no formado;
- uso no conforme con las directivas de seguridad;
- modificaciones y reparaciones no autorizadas por el Fabricante realizadas en el equipo;
- uso de repuestos no originales o no específicos para ese modelo de estufa;
- mantenimiento insuficiente;
- acontecimientos excepcionales.

1.10 CARACTERÍSTICAS DEL USUARIO

El usuario de la estufa debe ser una persona adulta y responsable provista de los conocimientos técnicos necesarios para el mantenimiento corriente de los componentes mecánicos y eléctricos de la estufa.

Cuidar que los niños no se acerquen al equipo, mientras esté en marcha, con la intención de jugar con él.

1.11 ASISTENCIA TÉCNICA

PALAZZETTI es capaz de solucionar cualquier problema técnico sobre el uso y mantenimiento en el entero ciclo de vida del equipo.

La casa madre está a su disposición para dirigirle al más próximo centro de asistencia autorizado.

1.12 REPUESTOS

Utilizar únicamente repuestos originales.

No esperar a que los componentes estén deteriorados antes de proceder a su sustitución.

Sustituir un componente deteriorado antes de su rotura favorece la prevención de los accidentes debidos precisamente a rotura repentina de los componentes, que podrían perjudicar a las personas y los objetos.



Realizar los controles periódicos de mantenimiento así como está indicado en el capítulo "MANTENIMIENTO Y LIMPIEZA".

1.13 PLACA DE CARACTERÍSTICAS

La placa de datos está situada en el lado trasero de la estufa y presenta todos los datos característicos de la máquina, incluidas las señas del Fabricante, **el número de Serie** y el marcado **CE**.

1.14 ENTREGA DE LA ESTUFA

La estufa se entrega perfectamente embalada con cartón y fijada en una tarima de madera que permite su desplazamiento con carretillas elevadoras y/u otros medios.

postérieure du poêle et contient toutes les caractéristiques relatives à la stove, y compris les références du constructeur, le **numéro de matricule** et le marquage $\text{C} \text{E}$.

1.14 LIVRAISON DU POÊLE

Le poêle est livré parfaitement emballé dans un carton et fixé sur une palette en bois permettant son déplacement à l'aide d'un chariot élévateur et/ou autre moyen.

A l'intérieur du poêle sont présentes les fournitures suivantes:

- manuel d'utilisation, d'installation et d'entretien;
- brosse de nettoyage du foyer (trous d'aspiration des fumées).

2 RECOMMANDATIONS DE SÉCURITÉ

2.1 RECOMMANDATIONS POUR L'INSTALLATEUR



- S'assurer que les conditions d'installation du poêle sont conformes aux règlements locaux, nationaux et européens.
- veiller à respecter les instructions figurant dans le présent manuel;
- s'assurer que le conduit de fumée et la prise d'air sont conformes au type d'installation prévu;
- ne pas effectuer de branchements électriques à l'aide de câbles volants provisoires ou non isolés;
- s'assurer que le branchement de mise à la terre du circuit électrique est conforme;
- veiller à faire usage des dispositifs de sécurité individuel et autres moyens de protection nécessaires.

2.2 RECOMMANDATIONS POUR L'UTILISATEUR



- Préparer le lieu d'installation du poêle dans le respect des règlements locaux, nationaux et européens.
- S'agissant d'un appareil de chauffage, durant le fonctionnement, la température des surfaces externes du poêle est très élevée. Pour cette raison, il est recommandé d'observer la plus grande prudence **durant le fonctionnement**; en particulier:
 - ne pas toucher ni ne s'approcher de la vitre de la porte (risque de brûlures);
 - ne pas toucher l'évacuation des fumées;
 - ne procéder à aucune opération de nettoyage, de quelque nature que ce soit;
 - ne pas décharger les cendres;
 - ne pas ouvrir la porte vitrée;
 - veiller à ce que les enfants ne s'approchent pas du poêle.
- Veiller à respecter les instructions figurant dans le présent manuel.
- Veiller à respecter les instructions et les recommandations figurant sur les plaques d'avertissement apposées sur le poêle.

ES

Dentro de la estufa se adjunta el material siguiente:

- manual de uso, instalación y mantenimiento;
- cepillo para la limpieza del hogar (orificios de aspiración humos).

2 PRECAUCIONES PARA LA SEGURIDAD

2.1 ADVERTENCIAS PARA EL INSTALADOR



- Comprobar que las operaciones preparatorias para instalar la estufa cumplan los reglamentos locales, nacionales y europeos.
- Cumplir las prescripciones indicadas en este manual.
- Comprobar que las predisposiciones del cañón de humo y de la toma de aire son conformes con el tipo de instalación.
- No realizar conexiones eléctricas volanderas con cables temporales o no aislados.
- Comprobar que la conexión con tierra de la instalación eléctrica es eficiente.
- Usar siempre los dispositivos de seguridad individual y los otros medios de protección dispuestos por las leyes.

2.2 ADVERTENCIAS PARA EL USUARIO



- Predisponer el lugar de instalación de la estufa según los reglamentos locales, nacionales y europeos.
- La estufa, tratándose de un equipo de calefacción, tiene las superficies exteriores muy calientes. Por esta razón se recomienda tener el máximo cuidado durante **el funcionamiento**, en especial:
 - no tocar y no acercarse al vidrio de la puerta, podría producir quemaduras;
 - no tocar el conducto de evacuación de los humos;
 - no realizar ninguna clase de limpieza;
 - no descargar la ceniza;
 - no abrir la puerta con vidrio;
 - cuidar que no se acerquen los niños.
- Cumplir las prescripciones indicadas en este manual.
- Cumplir las instrucciones y advertencias evidenciadas en las placas incorporadas a la estufa.
- Las placas son dispositivos para la prevención de accidentes, por tanto siempre se deben poder leer. Si estuvieran dañadas o ilegibles es obligatorio sustituirlas, pidiendo el repuesto original al Fabricante.
- Utilizar sólo el combustible conforme a las indicaciones facilitadas en el capítulo correspondiente a las características del propio combustible.
- Ejecutar con esmero el programa de mantenimiento corriente y extraordinario.
- No utilizar el equipo sin haber realizado antes la inspección diaria así como dispone el capítulo "Mantenimiento" de este mismo manual.

- Les plaques d'avertissement apposées sur le poêle constituent des dispositifs de sécurité, aussi doivent-elles rester parfaitement lisibles.
- Veiller à faire exclusivement usage d'un combustible conforme aux indications figurant dans le chapitre relatif aux caractéristiques du type de combustible pour lequel le poêle est prévu.
- Veiller à effectuer toutes les interventions d'entretien courant et exceptionnel prévues.
- Ne pas utiliser le poêle sans avoir procédé, avant chaque allumage, aux contrôles indiqués dans le chapitre «Entretien et nettoyage» du présent manuel.
- Ne pas utiliser le poêle en cas de fonctionnement ou de bruit anormal ainsi qu'en cas de rupture supposée d'un composant.
- Ne pas jeter d'eau sur le poêle alors que celui-ci fonctionne ni à l'intérieur de la chambre de combustion pour éteindre le feu.
- Ne pas éteindre le poêle en débranchant la fiche d'alimentation électrique.
- ne pas s'appuyer sur la porte alors que celle-ci est ouverte pour ne pas risquer d'en compromettre la stabilité.
- Ne pas utiliser le poêle comme support ou point d'ancrage de quelque manière que ce soit.
- Toucher la porte seulement quand le poêle est froid.
- Avant de nettoyer le poêle attendre que structure et cendres soient complètement froides.
- Effectuer chaque opération en conditions de sécurité maximum et sans précipitation.
- En cas d'incendie à l'intérieur de la cheminée, éteindre le poêle en suivant la procédure d'extinction indiquée au chapitre 7.
- En cas de dysfonctionnement du poêle dû au mauvais tirage de la cheminée, ramoner celle-ci en suivant la procédure décrite au paragraphe 8.2.4.
Le ramonage du conduit de fumée doit toujours être effectué au moins une fois par an en suivant les dispositions reportées au paragraphe 8.2.4.
- Ne pas toucher les parties peintes durant le fonctionnement pour éviter d'endommager la peinture.

F

2.3 RECOMMANDATIONS POUR LE RESPONSABLE DE L'ENTRETIEN



- Veiller à respecter les instructions figurant dans le présent manuel.
- Veiller à faire usage des dispositifs de sécurité individuel et autres moyens de protection nécessaires.
- Avant de procéder à toute intervention d'entretien, s'assurer du refroidissement complet du poêle dans le cas où celui-ci aurait été utilisé.
- Dans le cas où un seul des dispositifs de sécurité s'avérerait déréglé voire ne fonctionnerait pas, le poêle doit être considéré comme hors d'état de fonctionner.
- Couper l'alimentation électrique avant de procéder à toute intervention sur les parties électriques, électroniques et sur les connecteurs.

ES

- No utilizar la estufa en caso de funcionamiento anormal, si se sospecha alguna rotura o se oyen ruidos inusuales.
- No echar agua sobre la estufa en funcionamiento o para apagar el fuego en el brasero.
- No apagar la estufa desconectando la conexión eléctrica de la red.
- No apoyarse en la puerta abierta, se podría afectar a su estabilidad;
- No usar la estufa como elemento de soporte o anclaje.
- Toquen la puerta solamente cuando la estufa está fría.
- No limpiar la estufa hasta que se haya enfriado por completo la estructura y la ceniza.
- Realizar todas las operaciones con la máxima seguridad y tranquilidad.
- En caso de incendio de la chimenea, apagar la estufa con el procedimiento indicado en el capítulo 7.
- En caso de error de funcionamiento de la estufa debido a un tiro defectuoso del cañón de humos, efectuar su limpieza según el procedimiento descrito en el punto 8.2.4.
La limpieza del cañón de humos debe realizarse, al menos, dos veces al año, como se indica en el punto 8.2.4.
- Durante el funcionamiento no tocar las partes pintadas a fin de evitar que la pintura se estropee.

2.3 ADVERTENCIAS PARA EL MANTENEDOR



- Cumplir las prescripciones indicadas en este manual.
- Usar siempre los dispositivos de seguridad individual y los otros medios de protección.
- Antes de dar principio a cualquier operación de mantenimiento comprobar que la estufa, si se la hubiera utilizado, se haya enfriado.
- Incluso si uno solo de los dispositivos de seguridad estuviera desajustado o no funcionara, la estufa debe considerarse como averiada.
- Cortar la alimentación eléctrica antes de actuar sobre piezas eléctricas, electrónicas y conectores.

3 CARACTÉRISTIQUES DU COMBUSTIBLE ET DESCRIPTION DE L'APPAREIL

3.1 CARACTÉRISTIQUES DU COMBUSTIBLE

- Les pellet ou granulés de bois (Fig. 3.1) sont constitués de diverses essences de bois pressé par procédé mécanique dans le respect des normes de protection de l'environnement;

Il s'agit du seul type de combustible prévu pour ce type de poêle.

- Les performances et la puissance thermique du poêle peuvent varier en fonction du type et de la qualité des pellet de bois utilisés.

Pour assurer le bon fonctionnement du poêle ECOFIRE, il est nécessaire d'utiliser des pellet ayant les caractéristiques suivantes:

- dimensions Ø 6 - 7 mm
- longueur max. 30 mm
- teneur maxi. en humidité comprise entre 8 et 9%.
- Sur la partie supérieure du poêle se trouve le réservoir des pellets de bois. Dans les caractéristiques techniques sont indiquées les quantités pour chaque modèle de poêle.

Le volet du réservoir se trouve sur la partie supérieure.

-  **Il est nécessaire que le volet puisse toujours être ouvert de façon à pouvoir introduire les pellet.**

DANGER



Pour pouvoir assurer le contrôle de la température, il est impératif de ne jamais alimenter le poêle à l'aide de bois traditionnel.

DANGER



Il est interdit d'utiliser le poêle comme incinérateur.

3.2 STOCKAGE DES PELLETT



Les pellet doivent être conservés à l'abri de l'humidité, à un endroit non excessivement froid.

Il est conseillé de conserver quelques sacs de pellet dans la pièce où le poêle est utilisé ou dans une pièce attenante à condition que température et degré d'humidité soient acceptables.

La puissance thermique des pellet humides et/ou froids (5°C) est moindre; sont nécessaires dans ce cas de plus fréquentes interventions de nettoyage du brasier (matières imbrûlées) et du foyer.



Procéder avec précaution au stockage et au déplacement des sacs de pellet. Veiller à éviter la formation de brisures et sciures de pellet.

L'introduction de sciures à l'intérieur du réservoir du poêle peut entraîner le blocage du système de chargement des pellet.



Fig. 3.1

3 CARACTERÍSTICAS DEL COMBUSTIBLE Y DESCRIPCIÓN DEL EQUIPO

3.1 CARACTERÍSTICAS DEL COMBUSTIBLE

- Los pellets u óvulos de leña (Fig. 3.1) son un compuesto formado por varias clases de leña prensada con procedimientos mecánicos, cumpliendo con las normativas para la tutela del medio ambiente.

Es el único combustible previsto para esta clase de estufas.

- La eficiencia y potencialidad calorífica de la estufa pueden variar en función del tipo y de la calidad de los óvulos de leña utilizados.

El ECOFIRE exige, para su funcionamiento correcto, óvulos con las características siguientes:

- dimensiones \varnothing 6 - 7 mm
- largo máx. 30 mm
- contenido máx. de humedad $8 \div 9\%$

- En la parte superior de la estufa se halla el depósito de almacenamiento de los óvulos de leña. En las características técnicas está indicada la cantidad para cada modelo de estufa.

El portillo de carga está ubicado en la parte de arriba.



- **La tapa se debe poder abrir siempre para poder llevar a cabo las cargas de óvulos.**

PELIGRO



Por razones de control de la temperatura de funcionamiento no es posible el funcionamiento con leña tradicional.

PELIGRO



Está prohibido usar la estufa como incinerador.

3.2 ALMACENAMIENTO DE LOS PELLETS



Los pellets se deben almacenar en un ambiente seco y no demasiado frío.

Se aconseja conservar algunos sacos de pellets en el cuarto de utilización de la estufa o en un cuarto contiguo, con tal que tenga temperatura y humedad admisibles.

Los pellets húmedos y/o fríos (5°C) reducen la potencialidad calorífica del combustible y esto obliga a efectuar más operaciones de mantenimiento por lo que respecta a la limpieza del brasero (material incombusto) y del hogar.



Tener sumo cuidado al almacenar y desplazar los sacos de pellets. Se debe evitar su desmenuzamiento y la consiguiente formación de serrín.

Si se introduce serrín en el depósito de la estufa, éste podría producir el bloqueo del sistema de carga de los pellets.

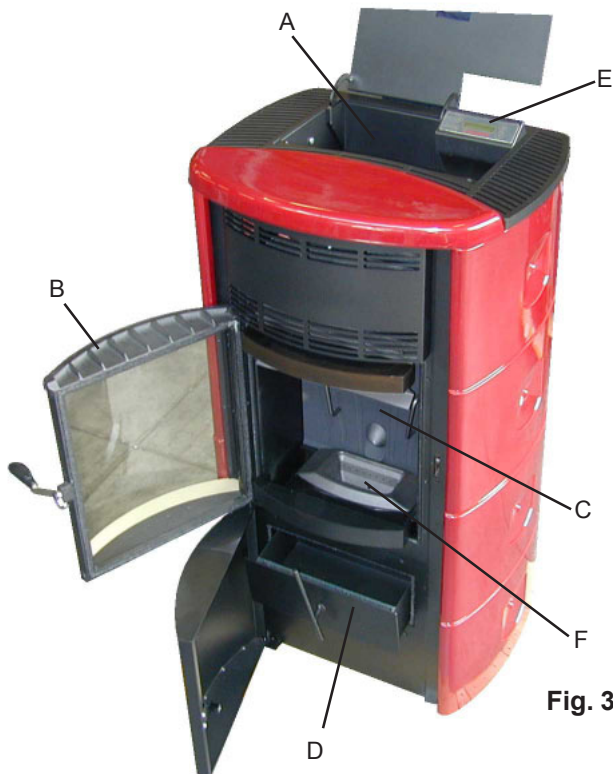

Fig. 3.3.1

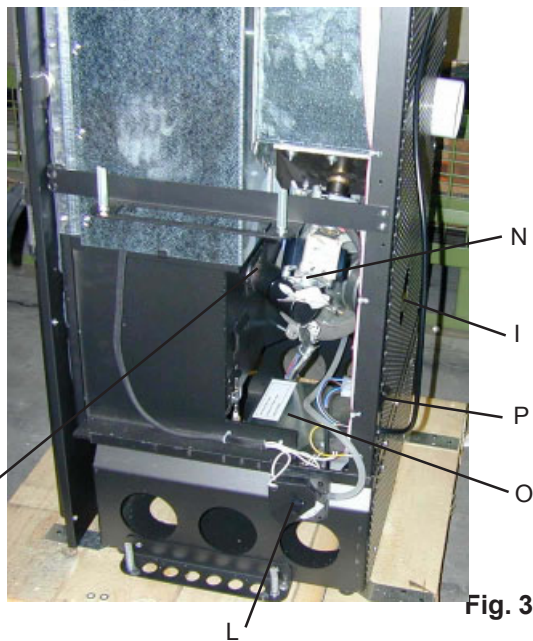

Fig. 3.3.2

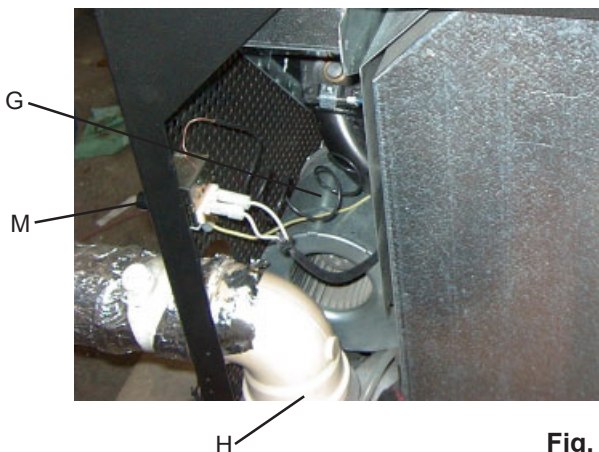

Fig. 3.3.3

3.3 DESCRIPTION DES PARTIES PRINCIPALES DU POËLE

F

- A) **Réservoir à pellet**
- B) **Porte avec poignée**
- C) **Chambre de combustion**
- D) **Tiroir à cendres**
- E) **Porte du tiroir à cendres**
- F) **Panneau de commande**
- G) **Brasier**
- H) **Ventilateur chauffage ambiant**
Il se trouve à l'intérieur de la partie postérieure du poêle. Il se met automatiquement en marche lorsque la structure du poêle est chaude et s'arrête automatiquement lorsqu'elle refroidit.
- I) **Ventilateur expulsion fumées**
Il sert à l'expulsion forcée des fumées et, simultanément, à l'aspiration de l'air comburant au foyer.
Il fonctionne parallèlement à la vis sans fin de chargement et régule le débit d'évacuation des fumées en fonction de la puissance thermique.
- L) **Prise d'air de combustion**
- M) **Vacuomètre**
- N) **Thermostat à réarmement manuel**
- O) **Système de chargement**
Le système se compose d'un motoréducteur et d'une vis sans fin, et permet le dosage des pellet introduits dans le brasier.
- P) **Carte électronique**
- Q) **Interrupteur allumage poêle**

4 DÉPLACEMENT ET TRANSPORT

Tel qu'il est livré, l'appareil est pourvu de toutes les parties nécessaires à son fonctionnement.

Attention: le poids de l'appareil n'est pas uniformément réparti.



Le centre de gravité du poêle se trouve vers la partie antérieure.

Veiller à bien tenir compte des indications ci-dessus durant le déplacement du poêle sur la palette de transport.

Durant le levage, veiller à éviter les à-coups et les mouvements brusques.

S'assurer que la portée du chariot élévateur est suffisante pour le poids de la charge à soulever.

Les opérations de levage de la charge relèvent de la responsabilité du technicien assurant la commande de l'appareil de lavage.



DANGER

Veiller à ce que les enfants ne jouent pas avec les matériaux d'emballage (ex. pellicule plastique et polystyrène): risques d'étouffement!

ES

3.3 DESCRIPCIÓN DE LAS PIEZAS PRINCIPALES DE LA ESTUFA

- A) **Depósito de pellet**
- B) **Puerta con manilla**
- C) **Cámara de combustión**
- D) **Cajón de la ceniza**
- E) **Puerta del cajón de la ceniza**
- F) **Panel de mandos**
- G) **Brasero**
- H) **Ventilador para calefacción ambiente**
Se encuentra en la parte posterior de la estufa. Se pone en marcha automáticamente cuando la estructura de la estufa está caliente y se apaga, siempre automáticamente, al enfriarse.
- I) **Ventilador para la expulsión de los humos**
Consiente la expulsión forzada de los humos y al mismo tiempo la aspiración de aire comburente hacia el brasero.
Trabaja en paralelo a la cóclea de carga y modifica la potencialidad de descarga de los humos en función de la potencia calorífica.
- L) **Toma de aire comburente**
- M) **Vacuóstato**
- N) **Termostato de rearme manual**
- O) **Sistema de carga**
Consta de un motorreductor y una cóclea y permite dosificar los pellet en el brasero.
- P) **Tarjeta electrónica**
- Q) **Interruptor de encendido estufa**

4 DESPLAZAMIENTO Y TRANSPORTE

El equipo se entrega equipado con todas las piezas previstas.

Tener cuidado con el equipo, pues tiende a desequilibrarse.



El baricentro de la estufa está desplazado hacia la parte delantera.

Tener en cuenta lo mencionado arriba también durante el desplazamiento de la estufa en el soporte para el transporte.

Durante su elevación, evitar desgarros o movimientos repentinos.

Comprobar que la carretilla elevadora tenga una capacidad superior al peso del equipo a levantar.

El conductor de los equipos de elevación es responsable del levantamiento de las cargas.

PELIGRO



Tener cuidado con que los niños no jueguen con los componentes del embalaje (por ej. películas y poliestireno). ¡Peligro de ahogamiento!

5 PRÉPARATION DU LIEU D'INSTALLATION

F

5.1 RECOMMANDATIONS DE SÉCURITÉ



Les opérations effectuées en vue de l'installation du poêle relèvent de l'entière responsabilité de l'utilisateur. Il incombe également à l'utilisateur de procéder aux contrôles nécessaires sur la base de la solution d'installation adoptée.

L'utilisateur doit veiller au respect de tous les règlements de sécurité locaux, nationaux et européens.

L'appareil doit être installé sur un sol de portée suffisante.

Les instructions de montage et de démontage du poêle s'adressent exclusivement aux techniciens spécialisés.

L'utilisateur a tout intérêt à faire appel au service d'assistance Palazzetti en vue de faire intervenir des techniciens qualifiés.

En cas d'interventions de techniciens autres que ceux du service d'assistance Palazzetti, veiller à s'assurer de leurs compétences effectives.

Avant d'entamer les phases de montage ou de démontage de l'appareil, l'installateur doit veiller à ce que soient respectées les recommandations de sécurité prévues par les dispositions légale; en particulier:

- A) ne pas intervenir dans de mauvaises conditions;
- B) veiller à être apte au plan physique et psychique au vu des interventions à effectuer et s'assurer que les dispositifs de sécurité individuels sont en parfait état;
- C) veiller à faire usage de gants de sécurité;
- D) veiller à faire usage de chaussures de sécurité;
- E) disposer d'outils pourvus d'isolation électrique;
- F) s'assurer que la zone sur laquelle doivent s'effectuer les opérations de montage ou de démontage est dégagée de tout obstacle.

5.2 GÉNÉRALITÉS

Une bonne combustion en termes de rendement thermique et de basses émissions de substances polluantes (CO - monoxyde de carbone) dépend de nombreux facteurs.

Certains de ces facteurs sont directement liés à l'appareil à l'intérieur duquel intervient la combustion, d'autres en revanche sont relatifs aux caractéristiques ambiantes, à l'installation et au degré d'entretien courant effectué sur l'appareil.

Parmi tous ces facteurs, certains sont très importants:

- air de combustion;
- caractéristiques du système d'évacuation des produits de combustion;
- qualité des pellets (humidité et dimensions).

Dans les chapitres qui suivent sont reportées un certain nombre d'indications à respecter pour obtenir les performances maximum de l'appareil.

ES 5 PREPARACIÓN DEL LUGAR DE INSTALACIÓN

5.1 PRECAUCIONES PARA LA SEGURIDAD



La responsabilidad de las obras realizadas en el espacio de ubicación del equipo es, y sigue siendo, a cargo del usuario; este último también tendrá que hacerse cargo de la ejecución de las pruebas relativas a las soluciones de instalación propuestas

El usuario debe cumplir con todos los reglamentos de seguridad locales, nacionales y europeos.

El equipo se debe instalar sobre pavimentos con adecuada capacidad portante.

Las instrucciones de montaje y desmontaje de la estufa están reservadas únicamente a los técnicos especialistas.

Siempre es aconsejable que los usuarios se dirijan a nuestro servicio de asistencia para solicitar la intervención de técnicos cualificados.

En caso de que actúen otros técnicos, es preciso averiguar su real capacidad.

El instalador, antes de empezar las fases de montaje o desmontaje del equipo, debe cumplir las precauciones de seguridad dispuestas por las leyes y en especial:

- A) no obrar en condiciones difíciles;
- B) actuar en perfectas condiciones psicofísicas y comprobar que los dispositivos para la prevención de accidentes individuales y personales son íntegros y funcionan debidamente;
- C) llevar los guantes para la prevención de accidentes;
- D) llevar el calzado para la prevención de accidentes;
- E) utilizar herramientas provistas de aislamiento eléctrico;
- F) comprobar que la zona donde se van a realizar las operaciones de montaje y desmontaje no tiene obstáculos.

5.2 CONSIDERACIONES GENERALES

Muchos son los factores que concurren a volver eficaz la combustión en términos de prestaciones térmicas y bajas emisiones de sustancias contaminantes (CO - Monóxido carbónico).

Algunos dependen del equipo donde se realiza la combustión, en cambio otros son en función de las características ambientales, de instalación y del grado de mantenimiento corriente ejecutado para el producto.

Algunos factores importantes son:

- aire comburente;
- características del sistema de evacuación de los productos de la combustión.
- calidad del pellet (humedad y tamaño).

En los párrafos sucesivos están detalladas algunas indicaciones que se deben cumplir para conseguir el máximo rendimiento del producto adquirido.

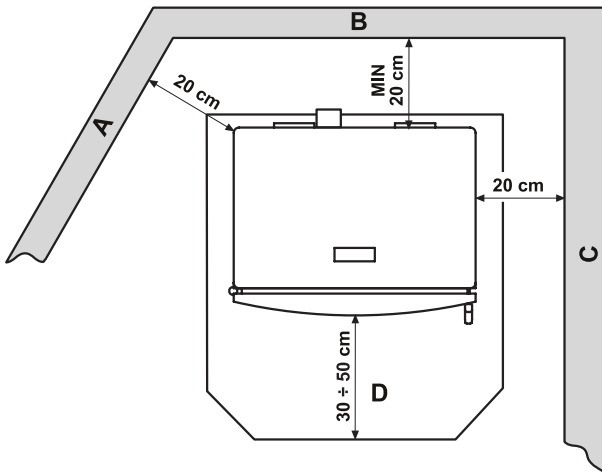

Fig. 5.3.1

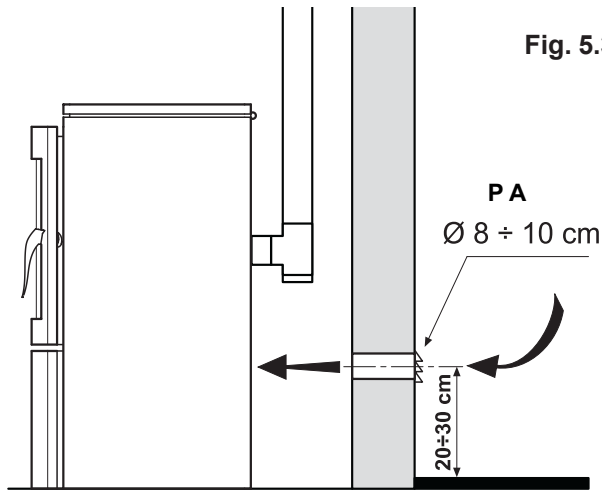

Fig. 5.4.1

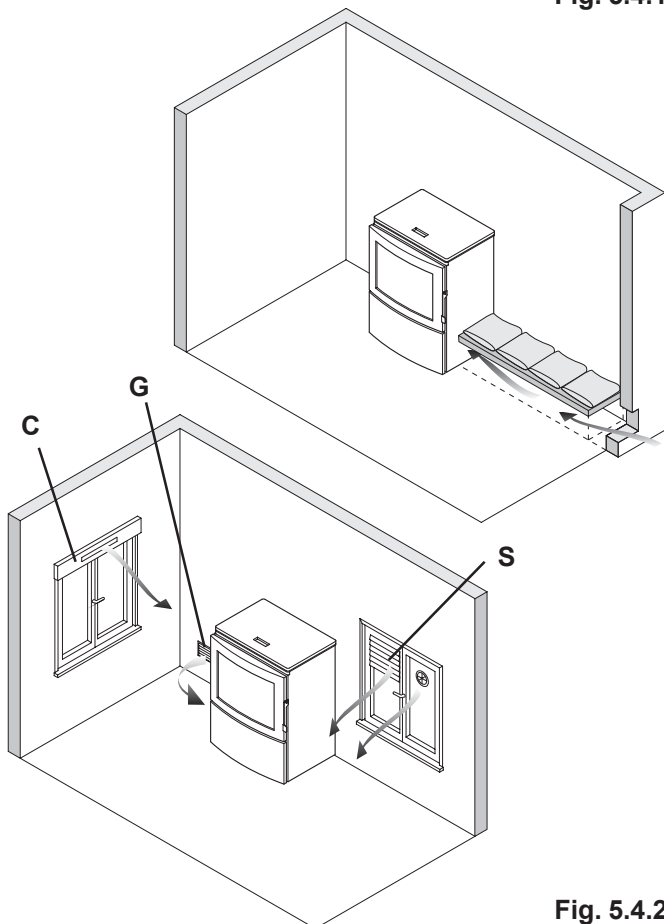

Fig. 5.4.2

5.3 LIEU D'INSTALLATION DU POELE

Sur la figure. 5.3.1 sont indiquées les dégagements minimum à respecter pour le positionnement du poêle par rapport aux objets et matériaux inflammables.

- A) Paroi adjacente.**
- B) Paroi postérieure.**
- C) Paroi latérale.**
- D) Protection du sol.**

Veiller à ce que structures et autres éléments susceptibles de s'enflammer sous l'effet des radiations chaudes du feu soient protégés.

Les parquets ou autre sol en matériau inflammable doivent être protégés par un matériau ignifuge (ex. par une plaque de tôle de 2 à 3 mm d'épaisseur).

Cette protection doit s'étendre à la surface de sol devant le poêle.

Le poêle peut être installé entre deux parois.

La distance minimum à respecter entre le poêle et les parois est de 20 cm.

Les éventuelles poutres en bois situées au-dessus du poêle doivent être protégées à l'aide d'un matériau ignifuge.

Prévoir un dégagement accessible de façon à pouvoir procéder aux interventions d'entretien.

5.4 AIR DE COMBUSTION

Durant son fonctionnement, le poêle prélève une petite quantité d'air de l'espace dans lequel il est installé; cette quantité, bien que faible, doit être renouvelée par une prise d'air externe (Fig. 5.4.1 - PA = Prise d'air).

Si la paroi située à l'arrière du poêle est une paroi externe, réaliser sur celle-ci, à une hauteur de 20 à 30 cm par rapport au sol, une ouverture de 8 à 10 cm de diamètre pour permettre le renouvellement de l'air de combustion.

Sur la partie externe de cette ouverture, il est nécessaire d'installer une grille d'aération fixe; si la paroi externe est très exposée au vent et aux intempéries, prévoir l'installation d'une protection anti-pluie et anti-vent.

La prise d'air doit être placée de façon de ne pouvoir être bouchée par hasard.

Dans le cas où cette prise d'air ne pourrait être réalisée sur la paroi postérieure (à savoir dans le cas où il ne s'agirait pas d'une paroi donnant sur l'extérieur), elle doit être réalisée sur une paroi externe de la pièce dans laquelle le poêle est installé.

Dans le cas où la pièce ne permettrait pas la réalisation d'une prise d'air externe, il est possible de réaliser une ouverture sur une pièce attenante en veillant à la munir d'une grille fixe. (Fig. 5.4.2 - C = Caisson, G = Grille, S = Volet)



DANGER
La norme UNI 10683 établit l'interdiction de faire arriver l'air de combustion de garages, locaux de stockage de combustibles ou locaux exposés à des risques d'incendie.



DANGER
L'ouverture de la prise d'air externe ne doit en aucun cas être raccordée au poêle par l'intermédiaire d'un tuyau.



DANGER
Dans le cas où seraient présents dans la pièce d'autres appareils de chauffage, les prises d'air de combustion doivent garantir le volume d'air

ES

5.3 LUGAR DE INSTALACIÓN DE LA ESTUFA

En la figura (Fig. 5.3.1) están representadas las distancias mínimas que se deben mantener al emplazar la estufa respecto a materiales y objetos combustibles.

- A) Pared adyacente.
- B) Pared posterior.
- C) Pared lateral.
- D) Protección del pavimento.

Hay que proteger de las radiaciones calientes del fuego todas las estructuras que podrían incendiarse si estuvieran expuestas a calor excesivo.

Los suelos de madera o constituidos de material inflamable, se deben proteger con material incombustible; por ejemplo chapa de 2-3 mm de grosor.

La protección tendrá que cubrir toda la zona de suelo delante de la estufa.

La estufa se puede instalar entre dos paredes.

La distancia mínima a dejar entre la estufa y las superficies de las paredes debe ser de 20 cm.

Es necesario proteger con material ignífugo eventuales vigas de madera situadas encima de la estufa.

!

Prever un espacio técnico accesible para las operaciones de mantenimiento eventuales.

5.4 AIRE COMBURENTE

!

La estufa, durante su funcionamiento, va tomando una cantidad de aire (aunque reducida) del ambiente donde está colocada; este aire se tendrá que volver integrar a través de una toma de aire exterior al propio cuarto (Fig. 5.4.1 - PA = Toma de Aire).

Si la pared posterior de la estufa es una pared exterior, realizar un orificio de 8-10 cm de diámetro para la aspiración del aire comburente a unos 20-30 cm de altura desde el suelo.

Exteriormente se debe incorporar una rejilla de ventilación permanente; en esas zonas especialmente ventosas y expuestas a la intemperie, hace falta disponer una protección contra la lluvia y el viento.

La toma de aire exterior debe de colocarse de forma que no se pueda obstruir de forma accidental.

Si fuera imposible realizar la toma de aire exterior en la pared detrás de la estufa (pared no perimétrica) se debe hacer un orificio en una pared exterior del cuarto donde esté colocada la estufa.

Si no fuera posible realizar la toma de aire exterior en el cuarto, se puede hacer el orificio exterior en una habitación contigua con tal que esté comunicada de forma permanente por una rejilla de paso. (Fig. 5.4.2 - C = Caja, G = Rejilla, S = Compuerta)

PELIGRO



La normativa UNI 10683 prohíbe la toma de aire comburente de garajes, almacenes de material combustible o donde se desarrollen actividades con peligro de incendio.

PELIGRO



El orificio para la toma de aire exterior comburente no debe estar conectado con la estufa mediante tubería.

PELIGRO



Si en el cuarto hay otros equipos de calefacción, las tomas de aire comburente deben garantizar el

- A) Mitron anti-vent
Chimenea antiviento
- B) Regard, Registro
- C) Inclinaison, Inclinación
- H) Hauteur, Altura

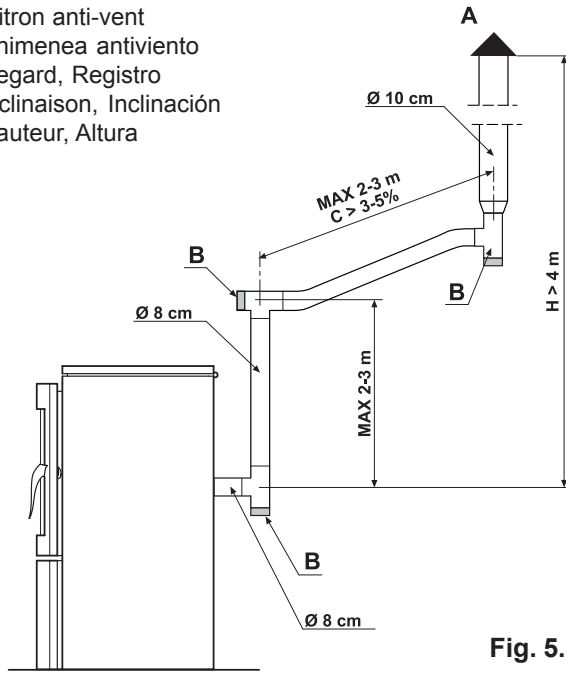

Fig. 5.5.1

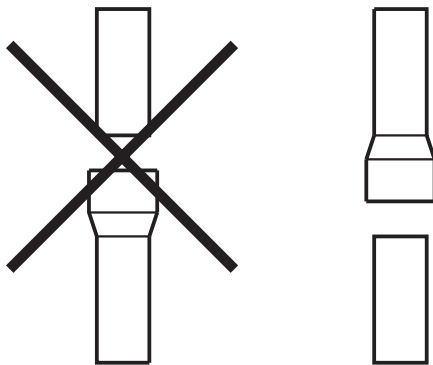

Fig. 5.5.2

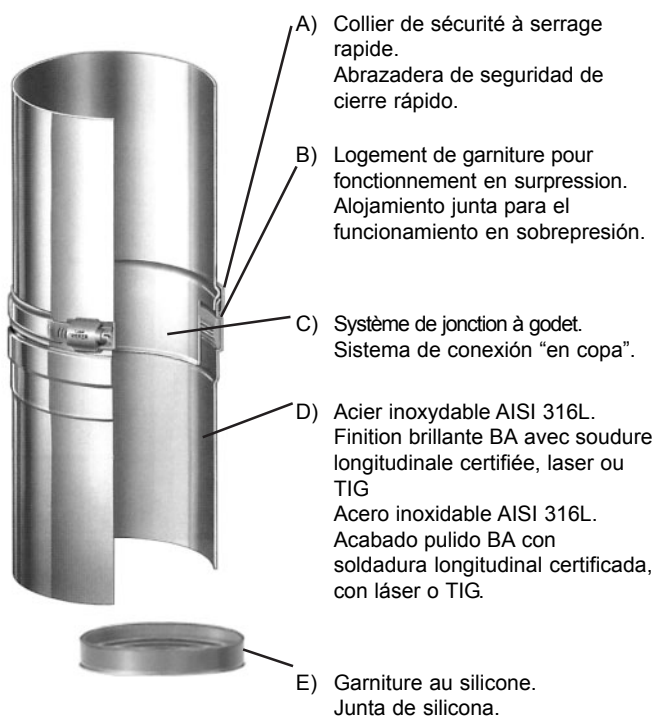

Fig. 5.5.3

nécessaire pour assurer le bon fonctionnement de tous les appareils.

F

DANGER

Si dans les locaux où le poêle est installé il y a un ou quelques extracteurs en fonction (p. ex. hottes aspirantes de cuisine), pourraient se présenter quelques perturbations de la combustion dû à la faute d'air comburant.



5.5 CONDUIT D'ÉVACUATION DES FUMÉES



Durant le fonctionnement du poêle, la chambre de combustion est en dépression, il est par conséquent nécessaire de s'assurer que l'évacuation soit parfaitement **HERMÉTIQUE**.

- Une fois choisi le lieu d'installation, définir, en tenant compte des cotes indiquées au chapitre 5.3, le parcours du conduit d'évacuation des fumées.
- Les tuyaux à utiliser pour l'évacuation des fumées doivent être rigides, en acier aluminé peint (épaisseur minimum 1,5 mm) ou en acier inox (épaisseur minimum 0,5 mm) d'un diamètre nominal de 8 cm avec garnitures (jusqu'à 5 mètres de longueur) ou de 10 cm (en cas de longueur supérieure à 5 mètres) - (Fig. 5.5.1).

Il est recommandé d'isoler le conduit à l'aide de matériau isolant (laine de roche d'une épaisseur minimum de 2 cm) ou bien d'utiliser un conduit en acier à double paroi; la partie initiale verticale, à condition qu'elle soit interne, peut éventuellement être dépourvue d'isolation.



- **il est impérative de veiller à ce que la partie initiale soit verticale sur un minimum de 1,5 mètre afin de garantir la bonne expulsion des fumées.**

Il est recommandé de ne pas dépasser un maximum de 5 ou 6 changements de direction et d'utiliser pour ces derniers des coudes à 45-90° ou des raccords et des T.

- les tuyaux doivent être raccordés de telle sorte que le raccord femelle se trouve en bas pour garantir la tenue aux fumées et à la condensation; à cet effet doivent également être appliquées des garnitures au niveau des jonctions (Fig. 5.5.2).
- au niveau des changements de direction horizontaux et verticaux du conduit d'évacuation des fumées, utiliser des raccords en «T» pourvus de regards.
- la longueur des parties horizontales doit être de 2 à 3 mètres maximum; elles doivent être inclinées vers le haut de 3 à 5%.
- le conduit doit être fixé au mur à l'aide de colliers prévus à cet effet.

DANGER

Le conduit d'évacuation des fumées ne doit EN AUCUN CAS être raccordé:



- à un conduit de cheminée utilisé pour d'autres appareils de chauffage (chaudière, poêle, cheminée, etc.);
- à un système d'extraction d'air (hottes, évent, etc.) quand bien même intubé.

DANGER

Il est interdit d'installer des vannes d'interruption et de tirage.



ES

volumen de aire necesario para el funcionamiento correcto de todos los dispositivos.



PELIGRO

En el caso que en la habitación en la cual la estufa está instalada estén activos uno ó más sistemas de extracción de aire (p. ej. campanas aspirantes de cocina), podrían ocurrir algunas perturbaciones de la combustión debido a una falta de aire de combustión.

5.5 CONDUCTO DE EVACUACIÓN DEL HUMO



La estufa funciona con la cámara de combustión en depresión, pues es indispensable comprobar que el tubo de evacuación es HERMÉTICO.

- Después de haber elegido el lugar adecuado para la instalación y considerando las medidas indicadas en el párrafo 5.3, determinar el recorrido de la tubería para la evacuación de los humos.
- Los tubos a utilizar para la evacuación del humo deben ser rígidos en acero aluminoso barnizado (espesor mínimo 1,5 mm) o en acero inox. (espesor mínimo 0,5 mm) con diámetro nominal de 8 cm y juntas (hasta 5 metros de recorrido) o de 10 cm con juntas (para recorridos de más de 5 metros) (Fig. 5.5.1).

Se aconseja aislar la tubería con material aislante (lana de roca con un grosor como mínimo de 2 cm) o utilizar tubos en acero con doble pared, excluyendo en la eventualidad el primer tramo vertical si está al interior.



- **Es obligatorio realizar el primer tramo vertical de 1,5 metros como mínimo para garantizar la correcta expulsión de los humos.**

Se aconseja efectuar 5/6 variaciones en la dirección como máximo, utilizando codos de 45-90° o racores en T.

- Los tubos deben empalmarse con la unión hembra hacia abajo para garantizar la estanqueidad al humo y la condensación por medio de la junta (Fig. 5.5.2).
- Utilizar siempre una unión en T con tapa de registro para cada variación horizontal y vertical del recorrido para la evacuación de los humos.
- Los tramos horizontales deben ser de 2-3 m de largo como máximo con una inclinación hacia arriba del 3-5%.
- Sujetar en la pared las tuberías con los collares específicos.



PELIGRO

El empalme para la evacuación de los humos **NO DEBE ESTAR** conectado con:

- un cañón de humo utilizado por otros generadores (calderas, estufas, chimeneas, etc.);
- sistemas de extracción del aire (campanas, respiraderos, etc.) aunque esté "entubado".



PELIGRO

Está prohibido instalar válvulas de corte y tiro.

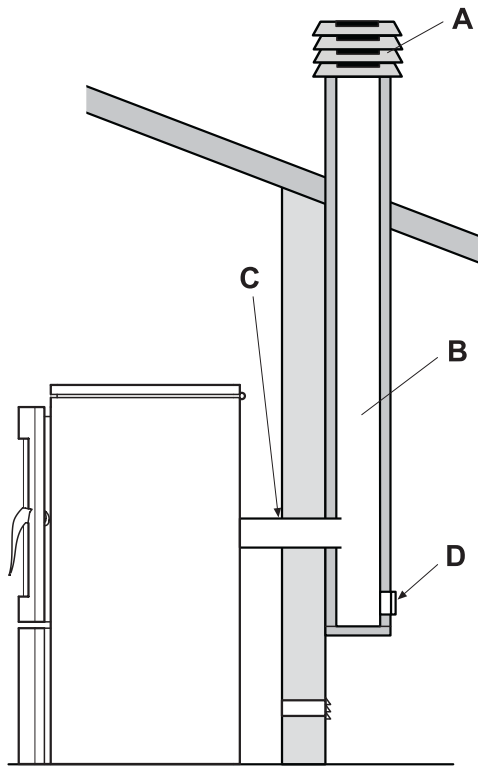

Fig. 5.5.4

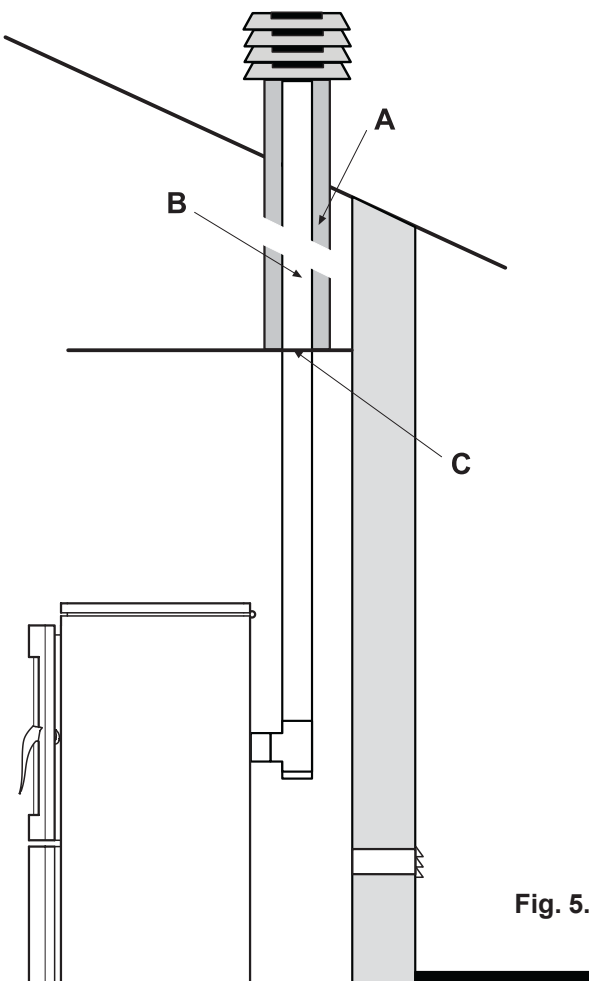

Fig. 5.5.5

! Dans le cas où le conduit d'évacuation des fumées serait d'une longueur supérieure à 5 mètres ainsi qu'en conditions de faible tirage (nombreuses courbes, terminaison d'évacuation non adaptée, etc.), l'expulsion des fumées ne peut être pleinement satisfaisante. Il est dans ce cas nécessaire de modifier les paramètres de fonctionnement (expulsion des fumées et charge de pellets) de façon à adapter le poêle aux caractéristiques effectives de l'évacuation des fumées. A cet effet prendre contact avec le service d'assistance technique. **F**

5.5.1 Évacuation sur toiture par cheminée

La conduite assurant l'évacuation des fumées doit être réalisée dans le respect de la norme EN9615-9731, EN10683 - EN1856-1-2 - EN1857 - EN1443 - EN113384-1-2 - EN12391-1 - EN1457 - EN13502 - EN13063-1-2 aussi bien pour ce qui touche aux dimensions que pour ce qui touche aux matériaux utilisés.

Les conduits de fumée DÉLABRÉS, construits avec des matériaux non adéquats (tels que le fibrociment, l'acier galvanisé, etc., avec des surfaces intérieures rugueuses et poreuses) ne sont pas réglementaires et peuvent compromettre le bon fonctionnement du poêle.

L'évacuation des fumées à travers un conduit de cheminée traditionnel (Fig. 5.5.4) doit impérativement respecter les règles suivantes:

- la conduite de cheminée doit être parfaitement entretenue; dans le cas où elle serait vétuste, il est recommandé de la rénover à travers l'introduction d'une conduite en acier isolée à l'aide de laine roche ou de vermiculite.
- Les fumées peuvent être évacuées directement dans le conduit de cheminée uniquement si la section maximum de cette dernière est de 15 x 15 cm ou son diamètre de 15 cm et à condition qu'elle soit pourvue d'une trappe d'inspection.

- A) mitron anti-vent.
- B) Section maximum de 15 x 15 cm ou diamètre de 15 cm et hauteur maximum compris entre 4 et 5 mètres.
- C) Sceller.
- D) Regard.

- !**
- **En présence d'un conduit de cheminée de section supérieure, il est nécessaire d'entuber celle-ci à l'aide d'un tuyau en acier (de diamètre fonction de la longueur) isolé (Fig. 5.5.5).**
 - s'assurer que le raccordement à la conduite de cheminée en maçonnerie est parfaitement isolé.
 - éviter tout contact avec des matériaux inflammables (poutres en bois) et au besoin mettre en place les protections nécessaires en matériau ignifuge.
 - A) vermiculite et/ou laine de roche.
 - B) Tuyau en acier.
 - C) Panneau de fermeture.

ES

!

Con un recorrido para la evacuación de los humos superior a 5 metros y en condiciones de tiro insuficiente (presencia de muchos codos, terminal de evacuación inadecuado, etc.) la expulsión de los humos puede resultar insatisfactoria. En estos casos es necesario efectuar la variación de los parámetros de funcionamiento (expulsión de los humos y carga de pellets) para adecuar la estufa a las reales características de instalación del cañón de humo. Contactar con el servicio de asistencia técnica.

5.5.1 Evacuación en el tejado mediante cañón de humo

El cañón de humo para la evacuación de los humos se debe realizar cumpliendo con las normas EN9615-9731, EN10683 - EN1856-1-2 - EN1857 - EN1443 - EN113384-1-2 - EN12391-1 - EN1457 - EN13502 - EN13063-1-2 tanto por lo que respecta a las dimensiones como a los materiales empleados para su construcción.

Los cañones DETERIORADOS, construidos con material no idóneo (fibrocemento, acero galvanizado, etc., con superficie interior áspera y porosa) no cumplen con las leyes y afectan al funcionamiento correcto de la estufa.

La evacuación de los humos mediante el cañón de humo tradicional (Fig. 5.5.4) se puede ejecutar con tal que se cumplan las reglas indicadas a continuación:

- cerciorarse del estado de mantenimiento del cañón de humo; tratándose de cañón de humo antiguo se aconseja llevar a cabo su rehabilitación introduciendo una tubería en acero oportunamente aislada (lana de roca, vermiculita);
 - Los humos se pueden descargar directamente en el cañón de humo sólo si éste tiene la sección máxima de 15 × 15 cm o diámetro 15 cm y está provista de registro.
- A) Chimenea antiviento.
 - B) Sección máxima de 15 × 15 cm o diámetro 15 cm y altura máxima de 4 - 5 metros.
 - C) Sellar.
 - D) Registro.

!

- **En caso de cañón de humo de sección mayor es necesario “entubar”** el cañón de humo con una tubería de acero (cuyo diámetro es en función del recorrido) oportunamente aislada (Fig. 5.5.5).
 - Comprobar que el empalme con el cañón de humo de obra está sellado adecuadamente.
 - Evitar el contacto con material combustible (vigas de madera) y en todo caso hacerse cargo de su aislamiento con material ignífugo.
- A) Vermiculita y/o lana de roca.
 - B) Tubería en acero.
 - C) Panel de cierre.

6 INSTALLATION

F

L'installation doit être effectuée par du personnel qualifié dans le respect de la norme EN 10683-05.

6.1 NIVELLEMENT DU POÊLE

Le poêle doit être nivelé à l'aide d'un niveau à bulle et en intervenant sur les pieds à hauteur réglable prévus à cet effet (fig. 6.1.1). **AB** = Niveau à Bulle.

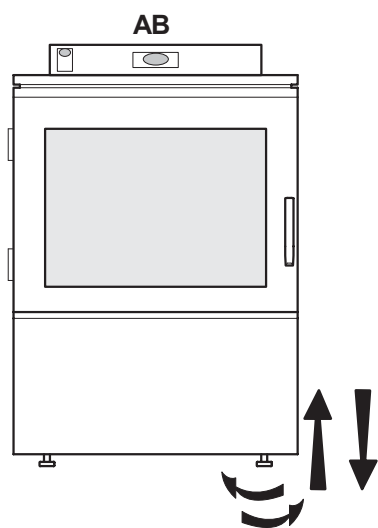
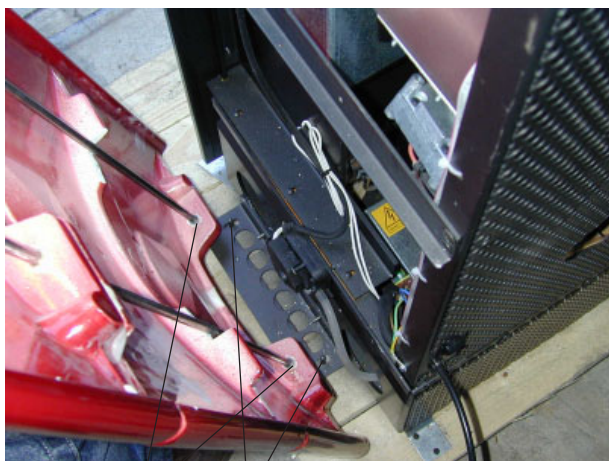

Fig. 6.1.1



2 1

Fig. 6.2.1

6.2 INSTRUCTIONS DE MONTAGE DES PARTS EN FAÏENCE

Insérer le côté en faïence avec les pivots (1) en correspondance avec les ouvertures prévues (2).

Pousser doucement le côté en faïence jusqu'à la position correcte sous la grille supérieure.



Fig. 6.2.2

ES

6 INSTALACIÓN

La instalación debe efectuarse por personal cualificado con la norma EN 10683-05.

6.1 PUESTA A NIVEL DE LA ESTUFA

La estufa se debe poner a nivel, con el auxilio de un nivel de burbuja, actuando sobre las patas de ajuste (Fig. 6.1.1) **A B** = Nivel de burbuja.

6.2 INSTRUCCION DE INSTALACIÓN DEL REVESTIMIENTO CERAMICO.

Colocar el lateral cerámico de manera que los pernos (1) correspondan a los agujeros previstos (2).

Empujar con cuidado el lateral cerámico hacia su posición óptima debajo de la rejilla superior.

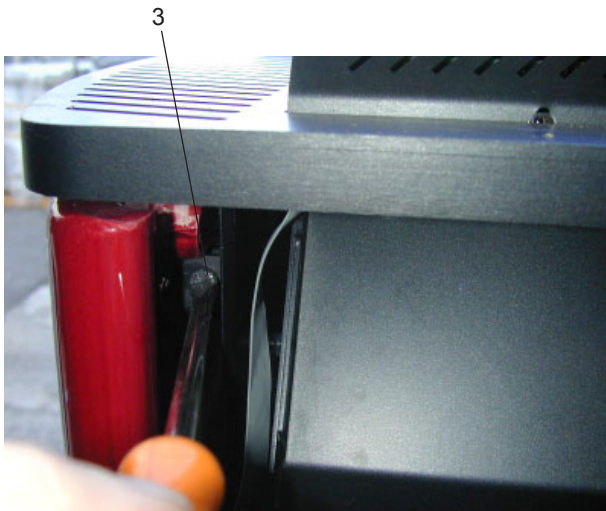

Fig. 6.2.4

Avec un tournevis fixer la vis (3).

F



Fig. 6.2.3



Fig. 6.2.5

Placer le couvercle en faïence dans sa position correcte.



Fig. 6.2.6

Avec un tournevis cruciforme fixer les vis 4.



ES

Sujetar con un destornillador el tornillo 3.

Colocar la tapa de cerámica en su lugar superior.

Sujetar con un destornillador el tornillo 4.

6.3 BRANCHEMENTS

6.3.1 Branchement électrique

Il suffit de brancher le poêle au secteur d'alimentation électrique par l'intermédiaire de la fiche fournie à cet effet.



Le branchement électrique (fiche) doit être facile d'accès y compris après l'installation du poêle.



Dans le cas où le câble d'alimentation serait endommagé, il doit être changé par le service d'assistance technique ou par un technicien qualifié de façon à prévenir tout risque.

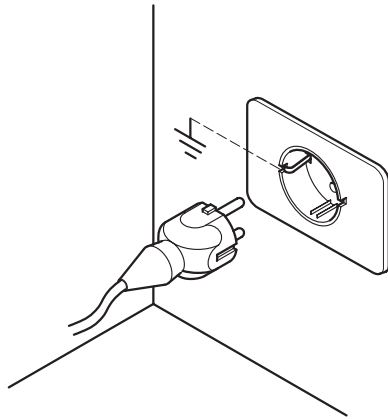

Fig. 6.3.1

6.3.1.1 Mise à la terre



DANGER

Il est impératif que le circuit électrique soit pourvu d'une mise à la terre et d'un interrupteur différentiel conformément aux dispositions légales en vigueur.



La conduite d'évacuation des fumées doit être raccordée à la terre.

6.3.1.2 Mise en Travail

Pour la mise en marche, placer l'interrupteur sur la position "I" (allumé) (Fig. 6.2.2).

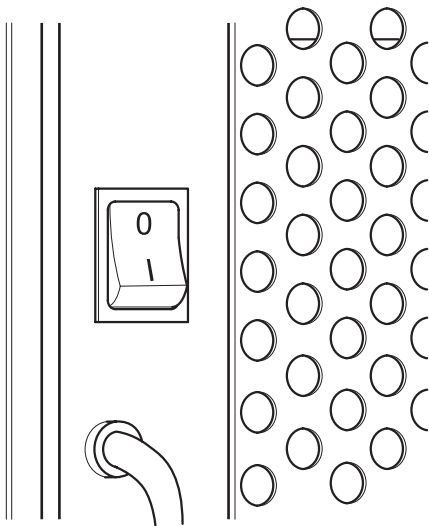

Fig. 6.3.2

ES

6.3 CONEXIÓN CON LAS INSTALACIONES

6.3.1 Conexión eléctrica

Es suficiente conectar la estufa a la instalación eléctrica por medio de la clavija suministrada.



Se debe acceder fácilmente al conexionado eléctrico (clavija) también después de instalar la estufa.



Si el cable de alimentación queda dañado, debe ser sustituido por el servicio de asistencia técnica o por un técnico cualificado, esto a fin de precaver cualquier riesgo.

6.3.1.1 Conexión con tierra



PELIGRO

Es obligatorio que la instalación esté provista de conexión con tierra y de interruptor diferencial cumpliendo con las leyes vigentes (Fig. 6.2.1).



El conducto de descarga de los humos debe tener su propia conexión a tierra.

6.3.1.2 Puesta en marcha

Para la puesta en marcha, colocar el interruptor en "I" (encendido) (Fig. 6.2.2).

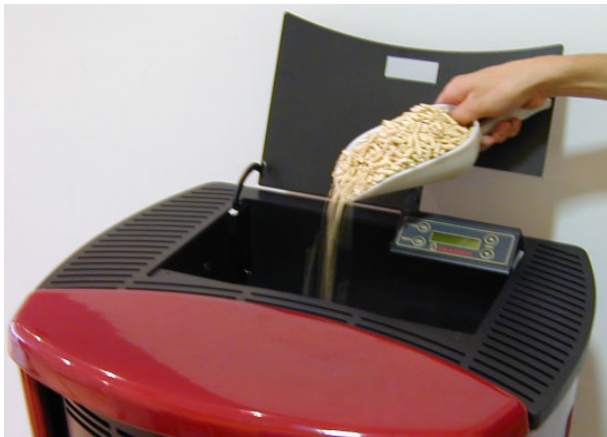

Fig. 7.1.1



Fig. 7.2

7 MISE EN SERVICE ET UTILISATION DU POÊLE

F

7.1 CHARGEMENT DES PELLETS

La première opération à effectuer pour la mise en marche du poêle est le remplissage du réservoir de combustible (pellets).

! Les pellets doivent être introduits à l'intérieur du réservoir à l'aide d'une palette. (Fig. 7.1.1). Ne pas vider le sac directement dans le réservoir.

7.2 DESCRIPTION DU PANNEAU DE COMMANDE

Le panneau se compose d'un moniteur d'affichage LCD à rétro-éclairage, d'une touche de marche **ON**, d'une touche d'arrêt **OFF** et de deux touches menu (▲ et ▼).

Le panneau de commande permet d'allumer et d'éteindre le poêle, d'en régler le fonctionnement et permet en outre de configurer les programmes de gestion et d'entretien.

Le moniteur visualise trois phases distinctes d'état du poêle:

- 1) **ÉTEINT** - indique que le poêle est à l'arrêt ou bien en phase de refroidissement.
- 2) **ALLUMAGE** - indique que le poêle en phase d'allumage.
- 3) **TRAVAIL** - indique que le poêle est allumé et qu'il assure le chauffage.

La programmation du poêle peut s'effectuer par l'intermédiaire de deux interfaces distinctes:

- 1) **Rotatif** - les paramètres de réglage sont visualisés l'un après l'autre par affichage cyclique sur la seconde ligne du moniteur.
- 2) **Comprime** - tous les paramètres de réglage s'affichent simultanément sur la seconde du moniteur.

Tel qu'il est livré le poêle est configuré dans la modalité d'interface **Rotatif**.



L'utilisateur peut à tout moment décider de passer de la modalité Rotatif à la modalité Comprime et vice-versa (voir chap. 7.6.3.3).



ES 7 PUESTA EN MARCHA Y USO DE LA ESTUFA

7.1 LLENADO DE PELLETS

La primera operación a ejecutar para encender la estufa es llenar el depósito de combustible (pellets).

! Los pellets se deben echar en el depósito con una paleta. (Fig. 7.1.1). No vaciar el saco directamente en el depósito.

7.2 DESCRIPCIÓN PANEL DE MANDOS

El panel está formado por el display LCD iluminado desde atrás, la tecla de encendido **ON**, la tecla de apagado **OFF** y las dos teclas MENÚ ( y ).

El panel permite el encendido y apagado de la estufa, regula su funcionamiento y permite el ajuste de los programas de gestión y mantenimiento.

El display visualiza tres fases de estado de la estufa:

- 1) **APAGADO** - señala que la estufa no está en marcha o está en fase de enfriamiento.
- 2) **ARRANQUE** - indica que la estufa está en la fase de arranque.
- 3) **FUNCIONAMIENTO** - indica que la estufa está encendida y se está calentando.

La programación de la estufa se puede realizar con dos interfaces distintas:

- 1) **Rotatorio** - los parámetros de regulación irán apareciendo, uno a uno en rotación en la segunda línea del panel.
- 2) **Comprimido** - todos los parámetros de ajuste irán apareciendo al mismo tiempo en la segunda línea del panel.

La estufa se entrega de fábrica dispuesta para la modalidad **Rotatorio**.



En cualquier fase el usuario puede cambiar de modalidad Rotatorio a Comprimido o viceversa (párr. 7.6.3.3).

7.3 MISE EN TRAVAIL COMBUSTION

7.3.1 Alimentation électrique



Fig. 7.3.1

Mettre le poêle sous tension en plaçant l'interrupteur d'allumage sur la position «I» (voir chap. 6.2).

Si le branchement électrique a été correctement effectué, le poêle doit émettre un signal sonore, le moniteur doit s'allumer et afficher l'indication "PALAZZETTI ECOFIRE" (fig. 7.2). Au bout de deux secondes doit s'afficher l'indication "ÉTEINT" comme indiqué à la fig. 7.3.1; sur la seconde ligne du moniteur doivent s'afficher les uns après les autres les paramètres suivants:

- PUISSANCE;**
- VIT. AIR;**
- SET T. AMB.**



Il est possible de programmer les paramètres de fonctionnement du poêle durant les trois phases.

Les réglages (paramètres) sont actifs uniquement durant la phase de fonctionnement. Les phases "ALLUMAGE" et "ÉTEINT" sont réglées automatiquement. Aussi les réglages **PUISSANCE** et **SET EAU** durant les phases "ALLUMAGE" et "ÉTEINT" définissent la valeur de ces deux paramètres durant la phase de "TRAVAIL".



Fig. 7.3.2

7.3.2 Phase de MISE EN TRAVAIL (allumage du poêle)

Pour allumer le poêle, appuyer sur la touche **ON** pendant quelques secondes.

Sur le moniteur doit s'afficher l'indication "ALLUMAGE" accompagnée du temps restant avant la fin de la phase d'allumage. Automatique, cette phase est entièrement contrôlée par le poêle, aussi aucun réglage de paramètre n'est nécessaire (fig. 7.3.2).

Durant cette phase, dont la durée est de 20 minutes, est assurée la production de la flamme et le poêle est porté au régime de fonctionnement normal; une fois écoulée la durée correspondante, si la température est suffisante pour garantir le bon fonctionnement du poêle, différemment se déclenche l'ALARME TEMP. FUMÉES (chap. 7.7.1).



Lorsque le poêle est neuf ou bien lorsque le réservoir est totalement vide, il est possible que l'allumage ne puisse intervenir aussitôt puisque quelques minutes sont nécessaires pour permettre le remplissage de la vis sans fin de chargement des pellets et l'alimentation du brasier.

Pour résoudre cet éventuel problème, il suffit d'introduire une petite quantité de pellets dans le brasier avant d'appuyer sur la touche **ON**.



allumage automatique: le poêle est équipé d'un dispositif automatique qui permet d'allumer les pellets sans utiliser d'autres allume-feu traditionnels.

ES

7.3 FASE DE ARRANQUE DE LA COMBUSTIÓN

7.3.1 Alimentación eléctrica

Conectar la estufa a la red eléctrica, colocando en "I" el interruptor de encendido (párr 6.2).

Si la conexión es correcta la estufa emite una señal acústica, se enciende el display y aparece la inscripción "PALAZZETTI ECOFIRE" (Fig. 7.2). Después de 2 segundos aparecerá el texto "APAGADO" como está indicado en la Fig. 7.3.1, en la segunda línea irán apareciendo por rotación los siguientes parámetros:

POTENCIA;

VEL. AIRE;

SET T. AMB.



Es posible programar los parámetros de funcionamiento de la estufa en las tres fases.

Las regulaciones (parámetros) estarán activadas sólo en fase de funcionamiento, pues la fase de "ARRANQUE" y de "APAGADO" se regulan automáticamente. Por tanto la regulación **POTENCIA** en fase de "ARRANQUE" y "APAGADO" determinará el valor de los dos parámetros en fase de "FUNCIONAMIENTO".

7.3.2 Fase de ARRANQUE (encendido estufa)

Para encender la estufa hace falta presionar la tecla **ON** durante algunos segundos.

En el display aparece la inscripción "ARRANQUE" con indicado al lado el tiempo sobrante para que termine la fase de encendido. Esta fase es automática y totalmente realizada por la estufa, por tanto no se puede modificar ningún parámetro (Fig. 7.3.2).

Durante esta fase, cuya duración es de 20 minutos, se produce la llama y la estufa se dispondrá en estado de régimen; transcurrido este plazo de tiempo la estufa pasa a la fase de funcionamiento si la temperatura es suficiente para su funcionamiento correcto, de lo contrario será mostrada la ALARMA TEMP. HUMOS (párr. 7.7.1).



Cuando la estufa es nueva (o cuando el depósito está totalmente vacío), el encendido podría no realizarse porque la cónica de carga de los pellets necesita algunos minutos para llenarse y alimentar el brasero.

Para solucionar este problema es suficiente poner un puñado de pellets en el brasero antes de oprimir el botón **ON**.



Encendido automático: la estufa está dotada con un dispositivo automático que consiente el encendido del pellet sin tener que utilizar los otros encendedores tradicionales.

7.4 PHASE DE TRAVAIL

F

Après allumage, s'affiche sur le moniteur l'indication "set TRAVAIL". Durant cette phase le poêle est réglé automatiquement en fonction des valeurs programmées de puissance et de température d'eau voulue. Le moniteur affiche constamment "set TRAVAIL"; s'affiche en outre les uns après les autres à intervalles réguliers les paramètres suivants:

PUISSANCE (valeur programmable de **A, 1 - 4**).

Il s'agit de la puissance à laquelle le poêle fonctionne (Fig. 7.4.1); ci-après est indiquée la procédure de réglage:

lorsque s'affiche l'indication "PUISSANCE" appuyer sur la touche \uparrow pour augmenter la valeur de réglage et sur la touche \downarrow pour l'abaisser.

P = A (réglage automatique du poêle)

En cas d'activation, le poêle est automatiquement réglé en fonction de la température programmée sur le thermostat (sur le menu set fonctionnement: **SET. T. AIR**). La puissance du ventilateur d'évacuation des fumées est sélectionnée automatiquement.

Une fois qu'est atteinte la température ambiante (**T. AMB.**), sur le moniteur s'affiche:

- **TYPE MENU COMPRIMÉ:** le clignotement des deux températures visualisées indique que le poêle a atteint la température ambiante programmée et se place au minimum.
- **TYPE MENU ROTATIF:** une fois atteinte la température ambiante programmée, est visualisée, outre les valeurs de fonctionnement du poêle, l'indication **THERMOSTAT ON**.

VIT. AIR (valeurs programmables: **A et de 1 à 4**).

Indique la vitesse du ventilateur d'air; les valeurs peuvent être les suivantes: **A (automatique) - 1 - 2 - 3 - 4** (Fig. 7.4.2); pour effectuer le réglage procéder comme suit:

une fois affichée l'indication "VIT. AIR" appuyer sur la touche \uparrow pour augmenter la valeur et sur la touche \downarrow pour la diminuer.

En sélectionnant la vitesse **A** (automatique), le poêle, en fonction de la température, règle automatiquement la vitesse de l'échangeur d'air.

Pour assurer une plus grande diffusion de la chaleur dans l'espace ambiant, aux hautes températures, le ventilateur d'air se met automatiquement à fonctionner à la vitesse maximum tandis que sur le moniteur s'affiche: **V=E**.

Lorsque la température redescend, le ventilateur se remet à fonctionner à la vitesse programmée et est à nouveau affichée sur le moniteur l'indication correspondante

SET T. AMB. (valeurs programmables: **L (low), de 10 à 40°C et H (hot)**).

Indique la température établie par le thermostat (Fig. 7.4.3). Lorsque la température ambiante est égale à la température programmée, le poêle se met à fonctionner au minimum (puissance 1); pour effectuer le réglage procéder comme suit:



Fig. 7.4.1



Fig. 7.4.2

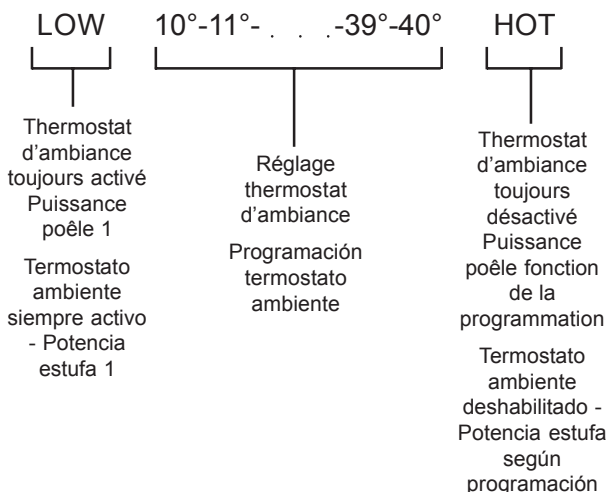



7.4 FASE DE FUNCIONAMIENTO

Una vez realizado el encendido en el display aparece la inscripción “**set EN FUNC**”. Durante esta fase la estufa se ajusta automáticamente según los valores configurados para la potencia de la estufa y para el valor de la temperatura del agua que se desea. En el display aparece constantemente la inscripción “**set EN FUNC**” y además se visualizan en secuencia y cíclicamente los siguientes parámetros:

POTENCIA (valor programable entre **A, 1 - 4**).

Determina la potencia con que funciona la estufa (Fig. 7.4.1), a continuación se indica cómo efectuar la regulación:

en cuanto aparezca la inscripción “**POTENCIA**” hay que actuar sobre la tecla  para aumentar el valor y  para reducirlo.

P = A (regulación automática de la estufa)



En caso de su activación indica la regulación automática de la estufa en función de la temperatura programada en el termostato (en el menú set FUNCION.: **SET T. AIRE**). Se seleccionará autónomamente la potencia del ventilador para la expulsión de los humos.

Al alcanzar la temperatura ambiente (**T. AMB.**) en el display aparecerá en caso de:

- **TIPO MENÙ COMPRIMIDO**: las dos temperaturas estarán parpadeantes indicando que la estufa ha alcanzado la temperatura ambiente requerida y se dispondrá en el mínimo;
- **TIPO MENÙ ROTATORIO**: al alcanzar la temperatura ambiente requerida, además de los valores de funcionamiento de la estufa estará visualizada la inscripción **TERMOSTATO ON**.

VEL. AIRE (valor programable entre **A, 1-4**).

Indica la velocidad del ventilador de aire que puede adoptar los siguientes valores: **A (automático) - 1 - 2 - 3 - 4** (Fig. 7.4.2); para realizar el ajuste, actuar como está indicado a continuación:

en cuanto aparezca el texto “**VEL. AIRE**” actuar sobre el botón  para aumentar el valor y  para reducirlo.

Seleccionando la velocidad **A** (automático) la estufa, en función de la temperatura, irá programando automáticamente la velocidad del intercambiador de aire.

Para consentir la mayor difusión del calor en el ambiente, a temperaturas elevadas el ventilador de aire se dispone automáticamente en la máxima velocidad mientras que en el display se visualiza: **V=E**.



Al bajar la temperatura se vuelve a la velocidad programada y a la indicación correspondiente en el display.

SET T. AMB. (valor programable entre **L (low), 10-40°C, H (hot)**).

Indica la temperatura programada por el termostato (Fig. 7.4.3). Cuando la temperatura ambiente es igual a la programada, la estufa se ajusta en el mínimo (potencia 1); para efectuar la regulación hay que actuar como está indicado a continuación:



Fig. 7.5.1

une fois affichée l'indication "SET T. AMB." appuyer sur la touche  pour augmenter la valeur et sur la touche  pour la diminuer.

F

 **Les valeurs programmées sont maintenues jusqu'à la variation suivante, y compris si le poêle est entre-temps éteint ou débranché du secteur d'alimentation électrique.**

7.5 PHASE D'EXTINCTION DU POÊLE

Pour éteindre le poêle, appuyer sur pendant quelques secondes sur la touche **OFF**. Sur le moniteur doit ensuite s'afficher l'indication "ÉTEINT" (Fig. 7.5.1). La vis sans fin de chargement des pellets doit s'arrêter aussitôt; le ventilateur s'arrête quant à lui automatiquement une fois que le poêle est froid.

 **Pour procéder à un nouvel allumage du poêle, il est nécessaire d'attendre qu'il soit totalement froid.**

En cas de tentative de rallumage du poêle avant qu'il ne soit totalement froid, s'affiche le message **ATTENTE REFROIDISSEMENT** ou **ATTENTE 10' FIN COMBUSTION**.

 **Il est possible de programmer les paramètres de fonctionnement du poêle durant les trois phases.**

Les réglages sont actifs uniquement durant la phase de fonctionnement. Les phases "ALLUMAGE" et "ÉTEINT" sont réglées automatiquement. Aussi les réglages **PUISSANCE** et **SET EAU** durant les phases "ALLUMAGE" et "ÉTEINT" définissent la valeur de ces deux paramètres durant la phase de "TRAVAIL".

!

Ne pas débrancher la fiche d'alimentation électrique pour éteindre le poêle. Attendre que le cycle d'arrêt soit terminé. Le fonctionnement prolongé du ventilateur d'évacuation des fumées est normal.



Fig. 7.5.2

7.5.1 Attente expulsion fumées



Dans le cas où durant la **PHASE DE MISE EN TRAVAIL**, le poêle serait éteint par l'intermédiaire de la touche **OFF**, s'affiche l'indication **ATTENTE EXPULSION FUMÉES** accompagnée d'un signal sonore.

Est ensuite activé le ventilateur d'expulsion des fumées à la puissance maximum jusqu'à ce que les fumées soient totalement évacuées de la chambre de combustion.

Durant cette phase, l'utilisation de la touche **OFF** n'a aucun effet.

Au bout de deux minutes s'affiche l'**ALARME VIDER BRASIER**. Il est ensuite possible de réarmer l'alarme en maintenant enfoncée la touche **OFF**.

ES

en cuanto aparezca el texto "SET T. AMB." actuar sobre el botón  para aumentar el valor y  para reducirlo.



Los valores programados se mantendrán hasta la modificación sucesiva, incluso con la estufa apagada o desconectada de la alimentación eléctrica.

7.5 FASE DE APAGADO DE LA ESTUFA

Para apagar la estufa, se tiene que oprimir durante algunos segundos la tecla **OFF**. En el display aparece la inscripción "APAGADO" (Fig. 7.5.1). La cónica de carga de los pellets se parará en seguida, en cambio el ventilador se parará automáticamente cuando la estufa esté fría.



Para realizar un nuevo encendido es necesario esperar que la estufa se haya enfriado por completo.

En caso de que se intente volver a encender la estufa y ésta no estuviera fría, aparecerá el mensaje **ESPERA ENFRIAMIENTO** o **ESPERA 10' FIN COMBUSTIÓN**.



Es posible programar los parámetros de funcionamiento de la estufa en las tres fases.

Las regulaciones estarán activadas sólo en fase de funcionamiento, pues la fase de "ARRANQUE" y de "APAGADO" se regulan automáticamente. Por tanto la regulación **POTENCIA** en fase de "ARRANQUE" y "APAGADO" determinará el valor de los dos parámetros en fase de "FUNCIONAMIENTO".

!

No desconectar la clavija eléctrica para apagar la estufa. Dejar que finalice el ciclo de apagado. El funcionamiento prolongado del ventilador para la evacuación de los humos es normal.

7.5.1 Espera expulsión humos

Si durante la **FASE DE PUESTA EN MARCHA** la estufa se apaga actuando sobre el pulsador **OFF**, es mostrado **ESPERA EXPULSIÓN HUMOS** con además una señal acústica.

Seguidamente se activa el ventilador de expulsión de los humos a la máxima potencia hasta que no haya más humo dentro de la cámara de combustión.

Durante esta fase la presión del pulsador **OFF** no tendrá ningún efecto.

Al cabo de un par de minutos se mostrará **ALARMA VACIAR BRASERO**. En este momento será posible restablecer la alarma manteniendo presionado el pulsador **OFF**.

7.6 FONCTIONS AVANCÉES DU PANNEAU DE COMMANDE

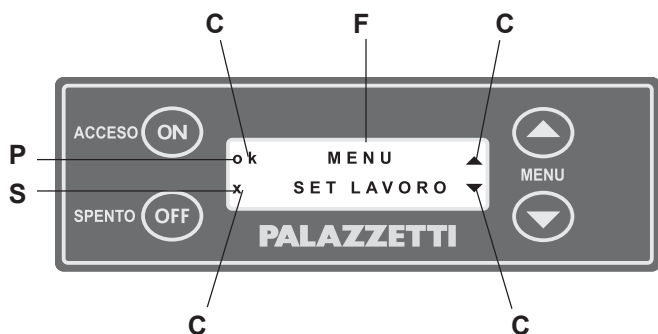

Fig. 7.6

C = Commande
 F = Fonction
 P = Première ligne
 S = Seconde ligne

C = Mando
 F = Función
 P = Primera línea
 S = Segunda línea

Dans le présent chapitre sont décrites et expliquées les fonctions avancées du poêle telles que la programmation de l’allumage et de l’extinction automatiques, l’utilisation d’une interface différente (MODALITÉ COMPRIME) et d’autres fonctions encore.

La figure 7.6 montre le moniteur et les différents éléments pouvant être affichés.

Fonction: au centre en MAJUSCULES est indiquée la description de la fonction activable.

Commande: aux angles (à proximité des quatre touches) peuvent être présents les symboles (▲ ou ▼) ou une indication en italique (*set, ok, x*); ces commandes peuvent être utilisées directement en appuyant sur la touche près de l’indication.

Légendes des commandes:

- set** - accès à une visualisation permettant de modifier les réglages de fonctionnement du poêle.
- ok** - validation de la modification effectuée.
- x** - pour quitter la page affichée et retourner à la précédente.
- ▲ - pour faire défiler les différentes pages ou pour augmenter la valeur d’un paramètre.
- ▼ - pour faire défiler les différentes pages ou pour abaisser la valeur d’un paramètre.

Pour **SÉLECTIONNER** les MENUS.

- 1) Appuyer simultanément sur les touches (▼) (▲), sur le moniteur doit s’afficher l’indication **MENU SET TRAVAIL**.
- 2) Appuyer sur (▼) pour faire défiler les autres menus: **MENU TIMER, MENU SET POÊLE**.

Pour **ACCÉDER** à un MENU: afficher le menu désiré sur le moniteur et appuyer sur la touche **ON (ok)**.

Pour **QUITTER** un menu et retourner au menu précédent: appuyer sur la touche **OFF (x)**.

Exemple.

Pour accéder au **MENU SET TRAVAIL** représenté à la (Fig. 7.6.1), appuyer sur la touche “ON” et valider à l’aide de la commande “ok”.

Pour faire défiler les autres menus, appuyer sur la touche (▲) correspondant à la commande ▲ ou sur la touche (▼) correspondant à la commande ▼.

7.6.1 Menu SET TRAVAIL

7.6 USO AVANZADO DEL PANEL DE MANDOS

En este capítulo se mostrarán y explicarán las funciones para el control avanzado de la estufa, como la programación del encendido y apagado automáticos, el uso de una diferente interface usuario (tipo menú comprimido) y otros más.

En figura 7.6 está representado el display donde se evidencian los elementos que se pueden visualizar.

Función: en el centro y en **MAYÚSCULAS** está la descripción de la función activable.

Mando: en las esquinas (cerca de uno de los cuatro botones) podría haber un símbolo (▲, ▼) o una palabra en *cursivo* (*set, ok, x*); estos mandos se ejecutan oprimiendo el botón justo al lado.

Leyenda de los mandos:

- set** - se accede a una ventana que permite modificar las regulaciones de funcionamiento de la estufa.
- ok** - se confirma la modificación efectuada.
- x** - se sale de esa ventana y se vuelve a la anterior.
- ▲ - corre las varias ventanas o aumenta el valor del parámetro.
- ▼ - corre las varias ventanas o disminuye el valor del parámetro.

Para **ACCEDER** a los MENÚS.

- 1) Oprimir al mismo tiempo las teclas (▼) (▲), en el display aparecerá: **MENÚ SET FUNCION..**
- 2) Oprimir (▼) para correr los otros MENÚS: **MENÚ TEMPORIZADOR, MENÚ SET ESTUFA.**

Para **ENTRAR** en el menú deseado: visualizar en el display el menú requerido y oprimir la tecla **ON (ok)**.

Para **SALIR** del menú y volver al precedente: oprimir la tecla **OFF (x)**.

Ejemplo.

Para acceder al **MENÚ SET FUNCION.** (Fig. 7.6.1) oprimir la tecla **“ON”** para confirmar el mando **“ok”**.

Para correr los otros menús: oprimir la tecla (▲) correspondiente al mando ▲ o la tecla (▼) correspondiente al mando ▼.

7.6.1 MENÚ SET FUNCION.



Fig. 7.6.1



Fig. 7.6.2



Fig. 7.6.3



Fig. 7.6.4



Fig. 7.6.5



Fig. 7.6.6

Ce menu permet de programmer et de régler le fonctionnement du poêle en affichant simultanément tous les paramètres de fonctionnement.

F

Procéder comme suit:

- 1) visualiser sur le moniteur "MENU SET TRAVAIL" (fig. 7.6.1).
- 2) appuyer sur **ON (ok)** pour accéder; sur la seconde ligne du moniteur s'affichent les sigles des paramètres de fonctionnement, (fig. 7.6.2):

P = PUISSANCE (voir chapitre 7.4)

V = VIT. AIR (voir chapitre 7.4);

T = SET T EAU (voir chapitre 7.4)

sur la première ligne du moniteur est indiqué le réglage activé.

- 3) La valeur relative à **P** clignote, cela indique qu'il est possible de modifier la PUISSANCE à l'aide de la touche \downarrow ou \uparrow .
- 4) Une fois visualisée la valeur désirée, appuyer sur **ON (ok)** pour valider.
- 5) Clignote ensuite la valeur **V**, pour la modifier procéder comme indiqué ci-dessus.
- 6) Une fois visualisée la valeur voulue, appuyer sur **ON (ok)** pour valider.
- 7) Clignote ensuite la valeur **T**, pour la modifier procéder comme indiqué ci-dessus.
- 8) Une fois visualisée la valeur voulue, appuyer sur **ON (ok)** pour valider.

Il est possible de quitter les réglages à tout moment en appuyant deux fois sur le **OFF (x)**.

7.6.2 Menu TIMER

Ce menu permet de programmer l'allumage et l'extinction automatique du poêle.

La programmation prévoit deux phases:

- A) Définition des programmes, à savoir indication du jour et de l'heure d'allumage (**SET PROGRAMMES**).

Il est possible de définir **6 programmes** différents.

- B) Activation des programmes voulus (**ACTIVATION PROGRAMMES**).

Procéder comme suit:

- 1) sélectionner **MENU TIMER** fig. 7.6.5 et appuyer sur **ON** pour accéder.
- 2) sélectionner "SET PROGRAMMES" ou "ACTIVATION PROGRAMMES" à l'aide de la touche \downarrow ou \uparrow pour accéder à **ACTIVATION PROGRAMME**.

A) SET PROGRAMMES

- 3) sélectionner **SET PROGRAMMES** et appuyer sur **ON** pour accéder à la définition des programmes. Sur le moniteur seront visualisées les informations relatives au **PROGRAMME 1** ("PRG 1");
- 4) Pour modifier le programme appuyer sur la touche **ON (ok)**; clignotent ensuite le ou les jours durant lesquels le programme peut être activé.

ES

Mediante este menú se programa y ajusta el funcionamiento de la estufa visualizando al mismo tiempo todos los parámetros de funcionamiento.

Cómo se procede:



- 1) visualizar en el display "**MENÚ SET FUNCION.**" (Fig. 7.6.1),
- 2) oprimir **ON (ok)** para acceder; aparecerán en la segunda línea del display las siglas de los parámetros de funcionamiento (Fig. 7.6.2):

P = POTENCIA; (ver párrafo 7.4)

V = VEL. AIRE (ver párrafo 7.4);

T = SET T.AMB. (ver párrafo 7.4)

en la primera línea del display estará indicada la regulación activa.

- 3) El valor relativo a la **P** se pondrá parpadeante, esto indica que se puede modificar la POTENCIA actuando sobre  o .
- 4) Visualizado el valor requerido, hay que oprimir **ON (ok)** para confirmar.
- 5) Ahora estará parpadeante el valor relativo a la **V**, para modificarlo se debe actuar igual que arriba.
- 6) Visualizado el valor requerido, oprimir **ON (ok)** para confirmar.
- 7) Ahora estará parpadeante el valor relativo a la **T**, para modificarlo se debe actuar igual que arriba.
- 8) Visualizado el valor requerido, oprimir **ON (ok)** para confirmar.

En todo momento es posible salir de las regulaciones oprimiendo dos veces **OFF (x)**.

7.6.2 MENÚ TEMPORIZADOR

Por medio de este menú se programa el encendido y apagado automático de la estufa.



La programación se subdivide en dos fases:

- A) Programación, o sea determinación del día y de la hora de encendido y apagado (**SET PROGRAMAS**).

A elección se pueden programar **6 programas** distintos.

- B) Activación de los programas requeridos (**ACTIVACIÓN PROGRAMAS**).

Cómo se actúa:

- 1) seleccionar el **MENÚ TEMPORIZADOR** (Fig. 7.6.5) y oprimir **ON** para seleccionarlo;
- 2) seleccionar "**SET PROGRAMAS**" o "**ACTIVACIÓN PROGRAMAS**" actuando sobre los botones  o  para acceder a la **ACTIVACIÓN PROGRAMAS**.

A) **SET PROGRAMAS**

- 3) seleccionar **SET PROGRAMAS** y oprimir **ON** para entrar en la fase de programación. Sul display saranno visualizzate le informazioni relative al **PROGRAMMA 1** ("PRG 1");
- 4) Para modificar los parámetros del programa, hay que oprimir el botón **ON (ok)**; se pondrá parpadeante el día o los días en que podrá estar activo el programa.

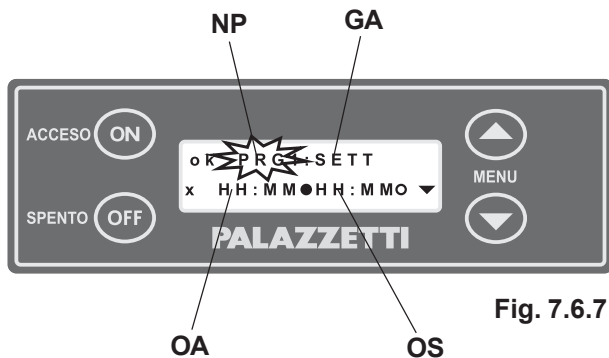

Fig. 7.6.7

NP = Numéro Programme - Número Programa
 GA = Jours d'activation - Días de Activación
 OA = Heure d'allumage - Hora de encendido
 OS = Heure d'arrêt - Hora de apagado



Fig. 7.6.8



Fig. 7.6.9

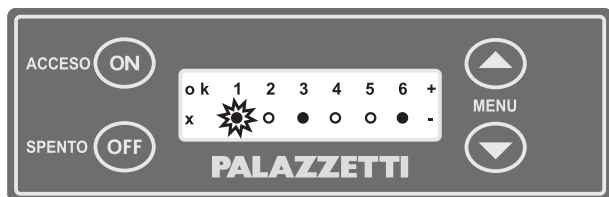

Fig. 7.6.10

Intervalles de temps seleccionables:

SEM (semaine) = tous les jours;
L-V (jours ouvrables) = lundi, mardi, mercredi, jeudi et vendredi;
S-D (week-end) = samedi et dimanche;
JOURNALIER = LUN ou MAR ou MER ou JEU ou VEN ou SAM ou DIM.

- 5) Appuyer sur la touche ou sur la touche pour les visualiser et sur **ON (ok)** pour confirmer la sélection.
- 6) Clignote ensuite l'heure d'allumage du poêle (rond plein ●), à l'aide de la touche ou de la touche modifier l'heure et confirmer en appuyant sur **ON (ok)**.
- 7) Clignote ensuite l'heure d'extinction du poêle (rond vide ○). Programmer l'heure d'extinction en suivant la même procédure que l'heure d'allumage.



En sélectionnant **OFF** comme heure d'allumage, l'allumage est désactivé. en sélectionnant **OFF** comme heure d'extinction, l'extinction est désactivée. Cette option est utile dans le cas où l'utilisateur souhaiterait programmer uniquement l'allumage et désactiver l'extinction ou l'inverse.

- 8) Une fois effectuée la définition du programme, il est possible de **quitter** en appuyant deux fois sur **OFF (x)** et de revenir ainsi à **SET PROGRAMMES**.



A chaque pression sur **OFF (x)** la visualisation retourne au menu précédente. Il est possible à tout moment de quitter en appuyant sur la touche **OFF (x)**.

- 9) Pour définir les autres programmes (voir point 3), lorsque clignote **PRG1** utiliser ou pour visualiser les valeurs des autres programmes, appuyer sur **ON** pour définir les valeurs; pour la modification effectuer les procédures 5 à 9.

B) ACTIVATION PROGRAMMES

Pour l'activation des programmes accéder à "**ACTIVATION PROGRAMMES**" (depuis le **MENU TIMER** en appuyant sur **ON (ok)** et ensuite sur pour accéder à ce sous-menu).

Sur la première ligne sont visualisés tous les programmes: **1 2 3 4 5 6**.





Sur la seconde ligne, est présent un rond à hauteur de chaque programme:

rond plein ● = programme **activé**;
 rond vide ○ = programme **non activé**.

- 3) En appuyant sur la touche **ON (ok)** le moniteur se présente comme indiqué à la Fig. 7.6.10.
- 4) Clignote ensuite le rond vide ○ sous le numéro 1. Pour activer le programme 1 appuyer sur ou sur pour sélectionner le rond plein ●, et appuyer sur **ON (ok)** pour valider la sélection.
- 5) Se met alors à clignoter le rond vide sous le "2". Utiliser la procédure décrite ci-dessus pour sélectionner le programme.
- 6) Pour quitter appuyer à tout moment sur **OFF (x)**, sur le moniteur ne clignote aucun rond. Appuyer à nouveau sur **OFF (x)**.

ES

Plazos de tiempo seleccionables:**SEM** (semanal) = todos los días;**L-V** (ferial) = lunes, martes, miércoles, jueves y viernes;**S-D** (festivo) = sábado y domingo;**DIARIO** = LUN o MAR o MIÉR o JUE o VIEN o SÁB o DOM.

- 5) Oprimir las teclas  o  para visualizarlos y **ON (ok)** para confirmar la selección.
- 6) Se pondrá parpadeante el horario de encendido de la estufa (circulito lleno ●), con las teclas  o  modificar la hora y confirmar con **ON (ok)**.
- 7) Se pondrá parpadeante la hora de apagado (circulito vacío ○). Programar el horario con el mismo procedimiento utilizado para la hora de encendido.





Si se selecciona **OFF** como hora de encendido se deshabilita el encendido. Si se selecciona **OFF** como hora de apagado se deshabilita el apagado. Esta opción es útil si se quiere programar únicamente el encendido o sólo el apagado excluyendo la otra operación.

- 8) Terminada la programación se **sale** oprimiendo dos veces **OFF (x)** y volviendo a **SET PROGRAMAS**.



A cada pulsación de **OFF (x)** se vuelve al menú precedente. En cualquier momento se puede salir oprimiendo la tecla **OFF (x)**.

- 9) Para determinar los otros programas, ver el punto 3, cuando está parpadeante **PRG1** hay que actuar sobre  o  para visualizar las programaciones de los otros programas, pulsar **ON** para introducir los valores, para su modificación hay que repetir el procedimiento del punto 5 al 9.

B) ACTIVACIÓN PROGRAMAS



Para activar los programas, entrar en “**ACTIVACIÓN PROGRAMAS**” (desde el **MENÚ TEMPORIZADOR**, pulsando **ON (ok)** y sucesivamente  se encontrará este submenú).

En la primera línea están visualizados todos los programas: **1 2 3 4 5 6**.

En la segunda línea en coincidencia con cada programa habrá un circulito:

circulito lleno ● = programa **activado**;

circulito vacío ○ = programa **no activado**.

- 3) Oprimiendo el botón **ON (ok)** se produce la situación indicada en la (Fig.7.6.10).
- 4) Se pondrá parpadeante el circulito vacío ○ bajo el número **1**.
Si se quiere activar el programa 1 actuar sobre  o  para seleccionar el circulito lleno ●, luego oprimir **ON (ok)** para confirmar la selección.
- 5) El circulito vacío ○ debajo del “**2**” se pondrá parpadeante.
Utilice el mismo procedimiento mencionado arriba para seleccionar el programa.
- 6) Para salir, pulsar en cualquier momento **OFF (x)** en el display, y ya no parpadeará ningún circulito. Volver a oprimir **OFF (x)**. Appuyer à nouveau sur **OFF (x)**.

7.6.3 MENU SET POÊLE

F

Ce menu permet d'accéder aux sous-menus suivants:

- HORLOGE** = permet de régler l'horloge et le calendrier interne;
- LANGUE** = permet de sélectionner la langue voulue (ITALIEN, ANGLAIS, FRANÇAIS, ALLEMAND ou ESPAGNOL.);
- TYPE MENU** = permet de sélectionner une des deux interfaces utilisateurs (COMPRIME ou ROTATIF). Permet de sélectionner une des deux interfaces utilisateurs (COMPRIME ou ROTATIF). Dans la modalité ROTATIF (modalité par défaut) s'affiche cycliquement les uns à la suite des autres tous les paramètres du poêle. En sélectionnant la modalité COMPRIME, il est possible de visualiser simultanément tous les paramètres fonctionnels du poêle.
- START EXT.** = permet d'allumer ou d'éteindre le poêle par l'intermédiaire d'un dispositif externe (combiné téléphonique ou horloge de programmation).
- HEURES TOTAL** = indique le nombre d'heures réel de fonctionnement du poêle.
- HEURES RESTANTES** = indique le nombre d'heures restantes de fonctionnement du poêle au terme desquelles il est nécessaire de procéder à l'entretien exceptionnel à confier au CAT (Centre d'Assistance Technique).
- 5E VITESSE** = paramètre présent uniquement sur le poêle Ecofire Freddy; il correspond à une vitesse supplémentaire de l'échangeur d'air permettant d'augmenter le débit dans le cas où l'air doit être acheminée dans d'autres pièces adjacentes.

Pour accéder au menu SET POÊLE:



- 1) appuyer simultanément sur les touches  et 
- 2) appuyer sur  jusqu'à ce que soit visualisé **MENU SET POÊLE**;
- 3) appuyer sur **ON** pour accéder au menu.







Fig. 7.6.11



Fig. 7.6.12

7.6.3.1 HORLOGE



- 4) Sélectionner **HORLOGE** en appuyant sur  ou .
- 5) Appuyer sur **ON** pour accéder à la programmation, l'heure clignote.
- 6) Appuyer sur  ou  pour modifier l'heure.
- 7) Appuyer sur **ON** pour valider et passer aux minutes, lesquelles clignent.

ES 7.6.3 MENÙ SET ESTUFA

Por medio de este menú se accede a los siguientes submenús:

- RELOJ** = consiente programar y regular el reloj y el calendario interior;
- IDIOMA** = consiente seleccionar el idioma deseado (ITALIANO o INGLÉS o FRANCÉS o ALEMÁN o ESPAÑOL);
- TIPO MENÙ** = permite seleccionar una de las dos interfaces usuario, COMPRIMIDO O ROTATORIO. En modalidad ROTATORIO (parámetro de default) se verán todos los parámetros de la estufa que irán apareciendo cíclicamente uno tras otro. Seleccionando la modalidad COMPRIMIDO se tendrá la posibilidad de visualizar en la misma página pantalla todos los parámetros de funcionamiento de la estufa.
- START EXT.** = permite encender o apagar la estufa mediante un dispositivo externo (combinador telefónico o reloj programador).
- HORAS TOTALES** = indica las horas de funcionamiento real de la estufa.
- HORAS REST.** = indica las horas de funcionamiento de la estufa que quedan, al final de las cuales es necesario efectuar el mantenimiento extraordinario, que deberá ser efectuado por el CAT (Centro Asistencia Técnica).
- 5 VELOCIDAD** = parámetro presente sólo en la estufa Ecofire Freddy que indica una velocidad adicional para el intercambiador de aire a fin de conseguir un caudal mayor en caso de que se quiera canalizar el aire en los cuartos contiguos.

Para acceder al menú SET ESTUFA:

- 1) oprimir al mismo tiempo las teclas  .
- 2) oprimir  hasta visualizar **MENÙ SET ESTUFA**;
- 3) oprimir **ON** para entrar en el menú.

7.6.3.1 RELOJ







- 4) Seleccionar **RELOJ** actuando sobre  o .
- 5) Oprimir **ON** para acceder a las programaciones, se pondrá parpadeante el día.
- 6) Oprimir  o  para modificar el día.
- 7) Oprimir **ON** para confirmar y pasar a la hora que estará parpadeante.
- 8) Oprimir  o  para modificar la hora.



Fig. 7.6.13



Fig. 7.6.14



Fig. 7.6.15



Fig. 7.6.16



Fig. 7.6.17



Fig. 7.6.18

- 8) Appuyer sur ▼ ou ▲ pour modifier les minutes.
- 9) Appuyer sur **ON** pour valider et passer au jour, lequel clignote.
- 10) Appuyer sur ▼ ou ▲ pour modifier le jour.
- 11) Appuyer sur **ON** pour confirmer le jour sélectionné.

F

Pour quitter le menu:

- 12) Appuyer sur la touche **OFF** pour quitter le menu **HORLOGE**.
- 13) Appuyer sur la touche **OFF** pour quitter le menu **SET POËLE**.

7.6.3.2 LANGUE

- 4) Sélectionner **LINGUE** en appuyant sur ▼ ou ▲.
- 5) Appuyer sur **ON** pour accéder au menu, clignote la langue active (**ITALIEN**).
- 6) Appuyer sur ▼ ou ▲ pour modifier la langue.
- 7) Appuyer sur **ON** pour confirmer.

Pour quitter le menu:

- 12) Appuyer sur la touche **OFF** pour quitter le menu **LANGUE**.
- 13) Appuyer sur la touche **OFF** pour quitter le menu **SET POËLE**.

7.6.3.3 TYPE MENU

- 4) Sélectionner **TYPE MENU** en appuyant sur ▼ ou ▲.
- 5) Appuyer sur **ON** pour accéder à la sélection. Clignote la modalité active (**ROTATIF**).
- 6) Appuyer sur ▼ ou ▲ pour sélectionner le type de menu.
- 7) Appuyer sur **ON** pour confirmer.

Pour quitter le menu:

- 12) Appuyer sur la touche **OFF** pour quitter le menu **LANGUE**.
- 13) Appuyer sur la touche **OFF** pour quitter le menu **SET POËLE**.



L'utilisation de la modalité **COMPRESSE** est expliquée au chapitre 7.6.4.

Le poêle est programmé par défaut sur le modalité **ROTATIF**.

7.6.3.4 TOTAL HEURES



- 4) Sélectionner **TOTAL HEURES** en appuyant sur ▼ ou sur ▲.

Est ensuite visualisé le nombre total d'heures de fonctionnement du poêle.

Pour quitter le menu:

- 12) Appuyer sur la touche **OFF** pour quitter le menu **TOTAL HEURES**.
- 13) Appuyer sur la touche **OFF** pour quitter le **MENU SET POËLE**.





ES

- 9) Oprimir **ON** para confirmar y pasar a los minutos que estarán parpadeantes.
- 10) Oprimir  o  para modificar los minutos.
- 11) Oprimir **ON** para confirmar el día seleccionado.

Para salir del menú:

- 12) Oprimir la tecla **OFF** para salir del menú **RELOJ**.
- 13) Oprimir la tecla **OFF** para salir del menú **SET ESTUFA**.





7.6.3.2 IDIOMA

- 4) Seleccionar **IDIOMA** actuando sobre  o .
- 5) Oprimir **ON** para acceder al menú, se pondrá parpadeante el idioma activo (**ITALIANO**).
- 6) Oprimir  o  para modificar el idioma.
- 7) Oprimir **ON** para confirmar.

Para salir del menú:

- 12) Oprimir la tecla **OFF** para salir del menú **IDIOMA**.
- 13) Oprimir la tecla **OFF** para salir del menú **SET ESTUFA**.

7.6.3.3 TIPO MENÙ

- 4) Seleccionar el **TIPO MENÙ** actuando sobre  o .
- 5) Oprimir **ON** para acceder a las programaciones. Se pondrá parpadeante la modalidad activa (**ROTATORIO**).
- 6) Oprimir  o  para seleccionar el tipo de menú.
- 7) Oprimir **ON** para confirmar.

Para salir del menú:



- 12) Oprimir la tecla **OFF** para salir del menú **TIPO MENÙ**.
- 13) Oprimir la tecla **OFF** para salir del menú **SET ESTUFA**.



El uso en modalidad **COMPRESO** está explicado en el párrafo 7.6.4.

La estufa está programada de fábrica para la modalidad **ROTATORIO**.

7.6.3.4 HORAS TOTALES

- 4) Seleccionar **HORAS TOTALES** actuando sobre  o .

Son visualizadas las horas totales de funcionamiento de la estufa.

Para salir del menú,

- 12) Pulsar **OFF** para salir del menú **HORAS TOTALES**.
- 13) Pulsar **OFF** para salir del **MENÙ SET ESTUFA**.



Fig. 7.6.19



Fig. 7.6.20



Fig. 7.6.21



Fig. 7.6.22



Fig. 7.6.23

7.6.3.5 HEURES RESTANTES

- 4) Sélectionner **HEURES RESTANTES** en appuyant sur ou sur .

Est ensuite visualisé le nombre d'heures restantes avant les opérations d'entretien exceptionnel.

Pour quitter le menu:

- 12) Appuyer sur la touche OFF pour quitter le menu **HEURES RESTANTES**.
- 13) Appuyer sur la touche OFF pour quitter le **MENU SET POÊLE**.

7.6.3.6 START EXT.

- 4) Sélectionner **START EXT.** en appuyant sur ou .
- 5) Appuyer sur **ON** pour accéder à la sélection, clignote la modalité active (**OFF**).
- 6) Appuyer sur ou pour sélectionner l'activation (**ON**) ou la désactivation (**OFF**) de la fonction.
- 7) Appuyer sur **ON** pour confirmer.

Pour quitter le menu:

- 12) Appuyer sur la touche **OFF** pour quitter le menu **START EXT.**
- 13) Appuyer sur la touche **OFF** pour quitter le menu **SET POÊLE**.



Dans ce menu, il est possible d'activer ou de désactiver l'allumage ou l'extinction par l'intermédiaire d'un dispositif externe (combinateur téléphonique ou horloge de programmation); pour l'installation, s'adresser au centre d'assistance.

7.6.3.7 5E VITESSE



Sélectionner **5E VITESSE** en appuyant sur ou .

- 5) Appuyer sur **ON** pour accéder à la sélection. Clignote la modalité active (**NON**).
- 6) Appuyer sur ou pour sélectionner l'activation (**OUI**) ou la désactivation (**NON**) de la fonction.
- 7) Appuyer sur **ON** pour confirmer.

Pour quitter le MENU:

- 12) Appuyer sur la touche **OFF** pour quitter le MENU **5E VITESSE**.
- 13) Appuyer sur la touche **OFF** pour quitter le MENU **SET POÊLE**.

ES 7.6.3.5 HORAS QUE QUEDAN





- 4) Seleccionar **HORAS QUE QUEDAN** actuando sobre  o .

Son visualizadas las horas que quedan hasta el próximo mantenimiento extraordinario.

Para salir del menú:

- 12) Pulsar **OFF** para salir del menú **HORAS QUE QUEDAN**.
13) Pulsar **OFF** para salir del **MENÚ SET ESTUFA**.

7.6.3.6 START EXT.

- 4) Seleccionar **START EXT.** actuando sobre  o .
- 5) Oprimir **ON** para acceder a la programación, se pondrá parpadeante la modalidad activa (**NO**).
- 6) Oprimir  o  para seleccionar la activación (**SI**) o la desactivación (**NO**) de la función.
- 7) Oprimir **ON** para confirmar.

Para salir del menú:



- 12) Oprimir la tecla **OFF** para salir del menú **START EXT.**
13) Oprimir la tecla **OFF** para salir del menú **SET ESTUFA**.



Desde este menú se puede habilitar o deshabilitar el encendido o apagado mediante un dispositivo externo (marcador telefónico o reloj programador), para su instalación hay que dirigirse al centro de asistencia.

7.6.3.7 5 VELOCIDAD

Seleccionar **5 VELOCIDAD** actuando sobre  o .

- 5) Oprimir **ON** para acceder a las programaciones. Se pondrá parpadeante la modalidad activa (**NO**).
- 6) Oprimir  o  para seleccionar la activación (**SÍ**) o la desactivación (**NO**) de la función.
- 7) Oprimir **ON** para confirmar.

Para salir del menú:

- 12) Oprimir la tecla **OFF** para salir del menú **5 VELOCIDAD**.
13) Oprimir la tecla **OFF** para salir del menú **SET ESTUFA**.

7.6.4 Utilisation de l'interface "COMPRIME"

7.6.4.1 Phase ÉTEINT



Fig. 7.6.24

Sur la première ligne du panneau de commande s'affiche l'indication "ÉTEINT" et sur la seconde s'affichent les paramètres de travail (Fig. 7.6.22):

P = PUISSANCE;

V = VIT. AIR;

T = SET T. AMB.

Pour modifier la valeur des paramètres, il est nécessaire d'accéder au **MENU SET TRAVAIL**:

- 1) appuyer sur simultanément les touches ;
- 2) appuyer sur **ON** pour accéder au **MENU SET TRAVAIL**;
- 3) pour modifier les paramètres suivre la procédure décrite au chapitre 7.6.1.



Fig. 7.6.25

7.6.4.2 Phase de MISE EN TRAVAIL

Pour **allumer** le poêle, appuyer sur la touche **ON** pendant quelques secondes.

Le moniteur affiche "ÉTEINT", (Fig. 7.6.23).

Durant cette phase, qui dure 20 minutes, s'enclenche la combustion accompagnée de l'allumage de la flamme.



Fig. 7.6.26

7.6.4.3 Phase de TRAVAIL

Après allumage s'affiche sur le moniteur l'indication "set TRAVAIL", (Fig. 7.6.24).

Le poêle assure le chauffage de l'espace sur la base des paramètres de fonctionnement programmés.

Pour régler la **PUISSANCE**, la **VIT. AIR** et/ou la **T. AMB.**:

- 1) appuyer sur **ON**;
- 2) procéder en suivant les paramètres 2 à 4 du chapitre 7.6.1.



Fig. 7.6.27

7.6.4.4 Extinction du poêle

Pour **éteindre** le poêle, appuyer pendant quelques secondes sur la touche **OFF**. Le moniteur affiche "ÉTEINT".

ATTENTE 10' FIN COMBUSTION

La vis sans fin de chargement des pellets s'arrête aussitôt tandis que les ventilateurs s'arrêtent automatiquement une fois que le poêle est froid.



Pour procéder à un nouvel allumage du poêle, il est nécessaire d'attendre qu'il soit totalement froid.

En cas de tentative de rallumage du poêle avant qu'il ne soit totalement froid, s'affiche le message **ATTENTE REFROIDISSEMENT** ou **ATTENTE 10' FIN COMBUSTION**.



Ne pas débrancher la fiche d'alimentation électrique pour éteindre le poêle. Attendre que le cycle automatique d'arrêt soit terminé. Le fonctionnement prolongé du ventilateur d'évacuation des fumées est normal.

ES 7.6.4 Uso de la interface “COMPRIMIDO”**7.6.4.1 Fase de APAGADO**



El panel de mandos indicará en la primera línea “**APAGADO**” y en la segunda los parámetros de funcionamiento (Fig. 7.6.22):

P = POTENCIA;

V = VEL. AIRE;

T = SET T. AMB.

Para modificar el valor de los parámetros es necesario entrar en el **MENÚ SET FUNCION.**:

- 1) oprimir al mismo tiempo las teclas  
- 2) oprimir **ON** para entrar en el **MENÚ SET FUNCION.**;
- 3) para modificar los parámetros, hay que seguir los procedimientos del párrafo 7.6.1.

7.6.4.2 Fase de PUESTA EN MARCHA

Para **encender** la estufa hace falta presionar la tecla **ON** durante algunos segundos

En el display aparece la inscripción “**ARRANQUE**” (Fig. 7.6.23).

Durante esta fase, cuya duración es de 20 minutos, se da principio a la combustión y por consiguiente se enciende la llama.

7.6.4.3 Fase de FUNCIONAMIENTO

Una vez efectuado el encendido, en el display aparecerá la inscripción “**set FUNCION.**”, (Fig. 7.6.24).

La estufa irá calentando el ambiente según los parámetros de funcionamiento programados.

Para regular la **POTENCIA** y/o la **VEL. AIRE** y/o la **T. AMB.** :

- 1) oprimir **ON**;
- 2) proceder según los parámetros de 2 a 4 del párrafo 7.6.1.

7.6.4.4 Apagado de la estufa

Para apagar la estufa, se tiene que oprimir durante algunos segundos la tecla **OFF**. En el display aparece la inscripción “**APAGADO**”.

ESPERA 10' FIN COMBUSTIÓN

La cónica de carga de los pellets se parará en seguida, en cambio los ventiladores se pararán automáticamente cuando la estufa esté fría.



Para realizar otro encendido es necesario esperar que la estufa se haya enfriado por completo.

En caso de que se trate de encenderla de nuevo y la estufa no estuviera fría, aparecerá el mensaje **ESPERA ENFRIAMIENTO** o **ESPERA 10' FIN COMBUSTIÓN**.



No desconectar la clavija eléctrica para apagar la estufa. Dejar que finalice el ciclo automático de apagado. El funcionamiento prolongado del ventilador para la evacuación de los humos es normal.

7.7 GESTION ALARMES

En cas d'anomalie durant le fonctionnement, se déclenche la procédure suivante:

- 1) alarme sonore (bip) accompagnée de l'affichage sur le moniteur de la cause possible;
- 2) le chargement des pellets est bloqué;
- 3) le ventilateur d'expulsion des fumées est porté à la vitesse maximum pendant une durée limitée à 20 minutes.

Pour pouvoir rallumer le poêle il est nécessaire de procéder au réarmement des alarmes comme indiqué au chapitre 7.7.7.

Ci-après sont indiqués les différents messages susceptibles d'être affichés sur le moniteur.



Fig. 7.7.1



Fig. 7.7.2



Fig. 7.7.3



Fig. 7.7.4

7.7.1 Alarme TEMP. FUMÉES (alarme température fumées)

Se déclenche lorsque la température des fumées est insuffisante pour garantir le bon fonctionnement du poêle.

Pour rétablir le fonctionnement normal du poêle, procéder comme suit:

- 1) s'assurer de la présence de pellets dans le réservoir;
- 2) s'assurer de la qualité des pellets (ex. absence d'humidité);
- 3) rétablir le fonctionnement comme indiqué au chapitre 7.7.7.
- 4) désactiver l'**ALARME VIDAGE BRASIER** comme indiqué au chapitre 7.7.6.

7.7.2 Alarme THERMIQUE-DEPR (alarme thermique ou dépression)

Se déclenche en cas d'anomalies relatives:

- au tirage du conduit de cheminée, à savoir à une dépression insuffisante.
Pour rétablir le fonctionnement normal du poêle, réarmer l'alarme comme indiqué au chapitre 7.7.7. Si l'alarme persiste, établir l'éventuelle nécessité de procéder à l'entretien du poêle ou du conduit de cheminée.
- Surchauffe du poêle.
Se déclenche pour des causes accidentelles telle qu'une coupure de courant alors que le poêle est en marche ou bien lorsqu'il est nécessaire de procéder à des opérations d'entretien exceptionnel.



Le rearmement du Thermostat de sécurité doit être effectué par personnel autorisé.

Pour rétablir le fonctionnement normal du poêle, procéder comme suit:

- 1) attendre que le poêle soit complètement froid;
- 2) débrancher le poêle du secteur d'alimentation électrique en débranchant la fiche de la prise de courant;
- 3) pour procéder au réarmement, dévisser le capuchon noir (G) présent sur la partie postérieure, fig. 7.7.3 et appuyer sur le bouton rouge;

7.7 GESTIÓN ALARMAS

Si se produce una anomalía en el funcionamiento, se activa el procedimiento siguiente:

- 1) alarma acústica (zumbador) con visualización en el display de la causa posible;
- 2) se bloquea la carga de los pellets;
- 3) el ventilador para la expulsión del humo se dispone en la máxima potencia por un plazo máximo de veinte minutos.

Para poder efectuar un nuevo encendido es necesario reponer la estufa como está indicado en el párrafo 7.7.7.

A continuación están indicados los varios mensajes de alarma que pueden aparecer en el display.

7.7.1 ALARMA TEMP. HUMOS (alarma temperatura humo)

Se produce si la temperatura del humo no es suficiente para el funcionamiento correcto de la estufa.

Para restablecer el funcionamiento normal de la estufa hay que actuar como se indica a continuación:

- 1) comprobar que hay pellets en el depósito;
- 2) comprobar que el pellet no es de mala calidad (por ej. húmedo);
- 3) restablecer el funcionamiento como está indicado en el párrafo 7.7.7.
- 4) desactivar la **ALARMA VACIAR BRASERO** como está indicado en el párrafo 7.7.6.

7.7.2 ALARMA TÉRMICA-DEPR (alarma térmica o depresión)

Se manifiesta en el caso de que se produzcan anomalías referentes a:

- tiro del cañón de humos y por tanto depresión insuficiente.

Para restablecer el funcionamiento normal de la estufa restablecer la alarma como indicado en el numeral 7.7.7.

Si la alarma persiste, comprobar si la estufa o el cañón de humos necesitan mantenimiento.

- Recalentamiento de la estufa.

Se produce por causas accidentales como la falta de corriente cuando la estufa está en marcha o por necesidad de mantenimiento extraordinario.

!

El rearmado del termostato de seguridad debe de estar efectuado solamente por personal autorizado.

Para restablecer el funcionamiento normal de la estufa hay que actuar como se indica a continuación:

- 1) esperar que la estufa se haya enfriado totalmente;
- 2) desconectar la estufa de la red eléctrica, sacando la clavija del enchufe;
- 3) para rearmar la estufa hay que desenroscar el tapón negro (G) situado en la parte de atrás, Fig. 7.7.3 y oprimir el botón rojo;
- 4) volver a conectar la estufa y oprimir durante 5 segundos la tecla **OFF** del panel de mandos para restablecer el funcionamiento de la estufa.



Fig. 7.7.5



Fig. 7.7.6



Fig. 7.7.7



Fig. 7.7.8



Fig. 7.7.9



Fig. 7.7.10

- 4) rebrancher le poêle et maintenir enfoncée pendant 5 secondes la touche **OFF** du panneau de commande pour procéder au réarmement du poêle.
- 5) désactiver l'**ALARME VIDAGE BRASIER** comme indiqué au chapitre 7.7.6.

F

7.7.3 Alarme TEMP PELLETT (température pellets)

Se déclenche lorsque la température de la sonde pellets est trop élevée.

Pour rétablir le fonctionnement normal du poêle, procéder comme suit:

- 1) attendre que le poêle soit complètement froid;
- 2) contrôler si la porte du foyer est fermée;
- 3) maintenir enfoncée pendant 5 secondes la touche **OFF** du panneau de commande du poêle;
- 4) désactiver l'**ALARME VIDAGE BRASIER** comme indiqué au chapitre 7.7.6.

7.7.4 Alarme VENTILATEUR FUMÉES

Se déclenche en cas de fonctionnement anormal du ventilateur des fumées.

Pour rétablir le fonctionnement normal du poêle, suivre la procédure décrite au chapitre 7.7.7.

7.7.5 Alarme SONDE PELLETT/FUMÉES/AIR

Se déclenche en cas de fonctionnement anormal d'un des trois capteurs:

- sonde fumées (fig. 7.7.6)
- sonde pellet (fig. 7.7.7)
- sonde air (fig. 7.7.8)

Pour rétablir le fonctionnement normal du poêle, suivre la procédure décrite au chapitre 7.7.7.

7.7.6 Alarme VIDAGE BRASIER

La fonction de cette alarme est de garantir la propreté du brasier, en effet **pour assurer le parfait fonctionnement du poêle il est nécessaire qu'à chaque allumage le brasier soit propre**(Fig. 7.7.9).

Pour rétablir le fonctionnement normal du poêle, suivre la procédure décrite au chapitre 7.7.7.

DANGER
 **Ne pas verser le contenu du brasier dans le réservoir des pellets.**

7.7.7 Réarmement des alarmes poêles

- 1) Attendre que le poêle soit complètement froid.
- 2) Maintenir enfoncée pendant 5 secondes la touche **OFF** du panneau de commande du poêle.
- 3) Éliminer du brasier les éventuels résidus; le poêle est ensuite prêt pour un nouvel allumage.

 Il est normal qu'après réarmement d'une des alarmes suivantes:

- ALARME TEMP FUMÉES;**
- ALARME THERMIQUE-DEPR;**
- ALARME TEMP PELLETT;**

ES

- 5) Desactivar la **ALARMA VACIAR BRASERO** como está indicado en el párrafo 7.7.6.

7.7.3 ALARMA TEMP PELLET (alarma temperatura pellets)

Se produce cuando la temperatura en la sonda de los pellets es demasiado elevada.

Para restablecer el funcionamiento normal de la estufa hay que actuar como se indica a continuación:

- 1) esperar que la estufa se haya enfriado;
- 2) controlar que las puertas del cajón de la ceniza (donde esté previsto) y del hogar, están cerradas;
- 3) oprimir por 5 segundos el botón **OFF** en el panel de mandos de la estufa;
- 4) desactivar la **ALARMA VACIAR BRASERO** como está indicado en el párrafo 7.7.6.

7.7.4 ALARMA VENTILADOR HUMO

Se produce cuando hay una anomalía en el funcionamiento del ventilador de humo.

Para restablecer el funcionamiento normal de la estufa hay que seguir el procedimiento del párrafo 7.7.7.

7.7.5 ALARMA Sonda PELLET/HUMOS/AIRE

Se acciona cuando se produce el mal funcionamiento de uno de los tres sensores:

- sonda de humo (Fig. 7.7.6)
- sonda de pellets (Fig. 7.7.7)
- sonda de aire (Fig. 7.7.8)

Para restablecer el funcionamiento normal de la estufa hay que seguir el procedimiento del párrafo 7.7.7.

7.7.6 ALARMA VACIAR BRASERO

Esta alarma tiene el objetivo de garantizar la limpieza del brasero, de hecho **para que la estufa funcione de la mejor forma, es necesario que a cada encendido el brasero esté limpio.**

Para restablecer el funcionamiento normal de la estufa hay que seguir el procedimiento del párrafo 7.7.7.



PELIGRO

No echar el contenido del brasero en el depósito de los pellets.

7.7.7 Reposición estufa de las alarmas

- 1) Esperar que la estufa se haya enfriado totalmente.
- 2) Oprimir durante 5 segundos la tecla **OFF** en el panel de mandos de la estufa.
- 3) Vaciar el brasero de los residuos eventuales, la estufa se dispondrá para un nuevo encendido.



Es normal que al reponer una de las siguientes alarmas:

ALARMA TEMP HUMO;

ALARMA TÉRMICO-DEPR;

ALARMA TEMP PELLET;

Se produzca la alarma **VACIAR BRASERO**



Fig. 7.8.1

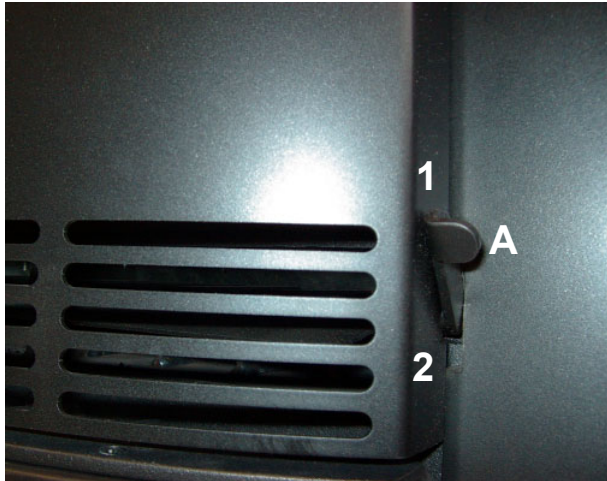

Fig. 7.10.1

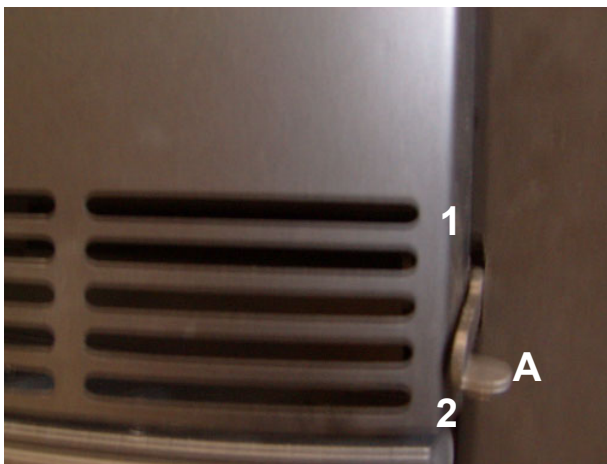

Fig. 7.10.2

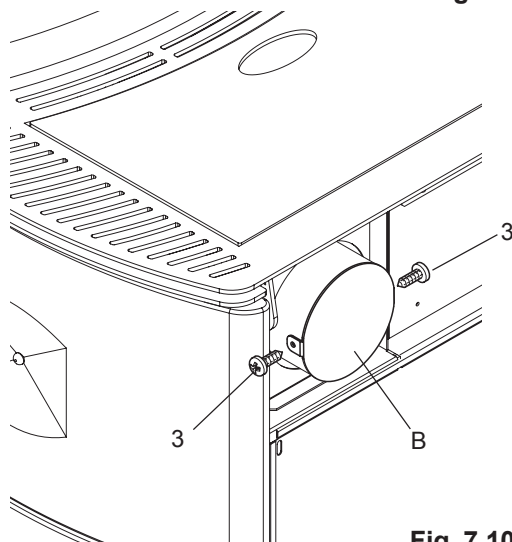

Fig. 7.10.3

se déclenche l'**ALARME VIDAGE BRASIER**

F

! Dans le cas où l'alarme se déclencherait deux fois de suite, s'adresser immédiatement au service d'assistance technique Palazzetti.

7.8 PRÉALARME DÉPRESSION

Cet avertissement s'affiche en l'absence des conditions idéales nécessaires au bon fonctionnement du poêle à l'intérieur de la chambre de combustion.

Dans ce cas, s'affiche l'indication intermittente **PRÉALARME DÉPRESSION**.

7.9 NETTOYAGE POÊLE

Cette fonction permet de nettoyer le poêle en évitant la dispersion des cendres.

Durant cette opération, le ventilateur des fumées fonctionne à la vitesse maximum empêchant les cendres de sortir du foyer.

! S'active uniquement lorsque le poêle est totalement froid.

Appuyer sur la touche **OFF** pendant 2 secondes.

Le ventilateur se met en marche pendant 15 minutes à la puissance maximum.

Une fois ces 15 minutes écoulées, le ventilateur s'arrête automatiquement.

Pour interrompre cette opération, appuyer sur n'importe quelle touche.

7.10 CONVOYEUR AIR

Le poêle Ecofire Gaja peut être configuré de telle sorte que l'air chaud soit convoyé vers deux canalisations différentes.

L'une de ces canalisations est celle assurant le chauffage de la pièce dans laquelle le poêle est installé (Manette "A" sur la position 1 - fig. 7.10.1).

L'autre est celle permettant le chauffage d'autres pièces non nécessairement contiguës (Manette "A" sur la position 2); doit être installé à cet effet un réseau de canalisation de l'air (fig. 7.10.2)

Pour raccorder le poêle au réseau de canalisation, retirer le bouchon «B» en dévissant à cet effet les deux vis de fixation «3» (fig. 7.10.3).

ES

! Si la alarma se produce dos veces seguidas, contactar inmediatamente con el servicio de asistencia técnica Palazzetti.

7.8 PREALARMA DEPRESIÓN

Este aviso aparece si dentro de la cámara de combustión no hay la condición ideal para el buen funcionamiento de la estufa.

En tal caso aparece de forma intermitente el mensaje **PREALARMA DEPRESIÓN**

7.9 LIMPIEZA DE LA ESTUFA

Esta función consiente limpiar la estufa evitando la dispersión de la ceniza.

Durante esta operación el ventilador de humo está en la máxima velocidad impidiendo así que la ceniza se derrame fuera del hogar.

! Se activa sólo con la estufa completamente fría.

Oprimir la tecla **OFF** por 2 segundos.

El ventilador se activará por 15 minutos a la máxima potencia.

Al final de los 15 minutos el ventilador se apagará por sí solo.

Para interrumpir esta operación es suficiente oprimir una tecla cualquiera.

7.10 CANALIZACIÓN DE AIRE

La estufa Ecofire Gaja tiene la posibilidad de configurarse para dirigir el aire caliente hacia dos canalizaciones distintas.

Una es la de calefacción del cuarto donde está situada la estufa (Palanca "A" posición 1). (Fig. 7.10.1)

La otra es la que permite calentar incluso cuartos lejos de la estufa (Palanca "A" posición 2) predisponiendo una instalación de canalización del aire (Fig. 7.10.2).

Para conectar la estufa a la instalación de canalización hay que quitar el tapón "B" desenroscando los dos tornillos de fijación "3" (Fig. 7.10.3).

8 ENTRETIEN ET NETTOYAGE

8.1 RECOMMANDATIONS DE SÉCURITÉ



Avant et pendant toute opération d'entretien, veiller à respecter les recommandations suivantes:

- A) s'assurer que toutes les parties du poêle sont bien froides.
- B) s'assurer que les cendres sont complètement froides.
- C) faire usage des dispositifs de protection individuels prévus par la directive 89/391/CEE.
- D) s'assurer que l'interrupteur général d'alimentation se trouve sur la position OFF.
- E) s'assurer que l'alimentation ne peut être rétablie par inadvertance; à cet effet débrancher la fiche de la prise d'alimentation.
- F) faire usage d'outils et d'accessoires adaptés aux opérations d'entretien.
- G) une fois les opérations d'entretien ou de réparation terminées, avant de remettre en marche le poêle, veiller à remettre en place toutes les protections et à réactiver tous les dispositifs de sécurité.

8.2 ENTRETIEN COURANT INCOMBANT A L'UTILISATEUR

8.2.1 Nettoyage interne du foyer

Fréquemment , il est nécessaire de procéder à un soigneux nettoyage du poêle pour garantir un rendement optimal et un fonctionnement régulier.



DANGER
Procéder au nettoyage uniquement lorsque l'appareil est froid.

Pour garantir la propreté du poêle, utiliser la fonction «NETTOYAGE POÊLE» (voir chapitre 7.9).



Fig. 8.2.1

NETTOYAGE QUOTIDIEN

Éliminer les dépôts de cendre présents à l'intérieur du foyer (fig. 8.2.2).

Ce nettoyage a pour but d'assurer le passage de l'air de combustion à travers les ouvertures du BRASIER.

L'utilisation d'un aspirateur facilite l'élimination des cendres.

Faire usage d'un aspirateur approprié (type "bidon") pourvu de filtre à mailles fines pour éviter:

- de diffuser dans l'espace ambiant une partie des cendres aspirées;
- d'endommager l'aspirateur.



Fig. 8.2.2

8 MANTENIMIENTO Y LIMPIEZA

8.1 PRECAUCIONES DE SEGURIDAD



Antes de realizar cualquier operación de mantenimiento, es preciso tomar las precauciones siguientes:

- A) Comprobar que todas las piezas de la estufa están frías.
- B) Comprobar que la ceniza está totalmente apagada.
- C) Utilizar los dispositivos de protección individual dispuestos por la directiva 89/391/CEE.
- D) Comprobar que el interruptor general de red está desactivado.
- E) Comprobar que la alimentación no se pueda volver a activar fortuitamente. Desconectar la clavija del enchufe en la pared.
- F) Actuar siempre con los equipos adecuados para las operaciones de mantenimiento.
- G) Finalizado el mantenimiento o las operaciones de reparación y antes de volver a poner en marcha la estufa, incorporar todas las protecciones y accionar todos los dispositivos de seguridad.

8.2 MANTENIMIENTO CORRIENTE A CARGO DEL USUARIO

8.2.1 Limpieza interior del hogar

La estufa precisa una sencilla pero frecuente y esmerada limpieza para poder garantizar siempre el eficiente rendimiento y el funcionamiento correcto.



PELIGRO
Realizar la limpieza con el equipo frío.

Para garantizar la limpieza adecuada, utilizar la función "LIMPIEZA DE LA ESTUFA". Ver párrafo 7.9.

LIMPIEZA DIARIA

Retirar la ceniza que va depositándose en el hogar y el compartimento de la ceniza (Fig. 8.2.2).

Esta limpieza sirve para garantizar el flujo libre del aire de combustión por los orificios del BRASERO.

El uso de una aspiradora puede simplificar la limpieza de la ceniza.

Utilizar aspiradoras adecuadas, dotadas de filtro de malla fina para evitar que:

- se disperse por el ambiente parte de la ceniza aspirada;

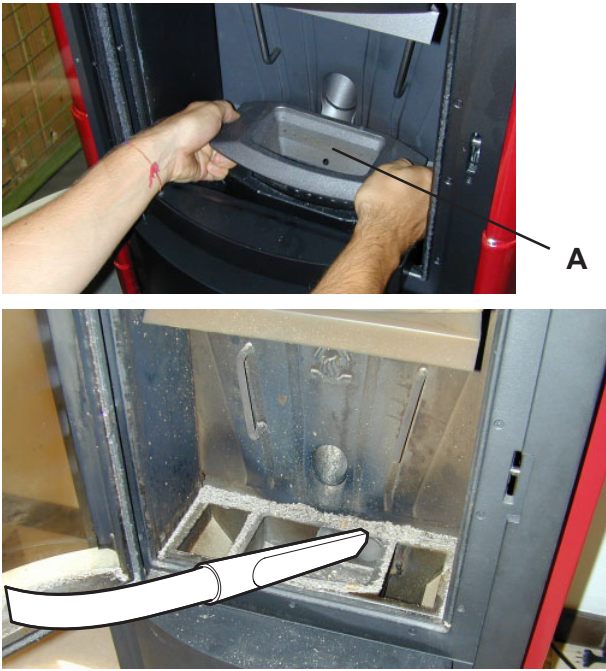

Fig. 8.2.3

Soulever et extraire le brasier "A" (Fig. 8.2.3).
 Les vider et les nettoyer.
 Nettoyer les surfaces et les espaces internes du foyer.



Fig. 8.2.4

A INTERVALLES RÉGULIERS

Procéder régulièrement à un nettoyage complet:

- de l'ÉCHANGEUR CHAUDIÈRE en retirant, alors que la poêle est froide, la plaque de fond en fonte (Fig. 8.2.4).
 En s'aidant des poignées internes, soulever et incliner vers l'extérieur la plaque.
- du raccord en "T", en retirant à cet effet le bouchon d'inspection de l'évacuation des fumées pour pouvoir ensuite éliminer les cendres.



La présence de condensation est le signe de possibles infiltrations d'eau ou d'un refroidissement excessif des fumées. Veiller à établir dans ce cas la ou les causes pour rétablir le bon fonctionnement de l'appareil.



Fig. 8.2.5

ES

- se dañe la aspiradora.

Levantar y retirar el brasero "A" (Fig. 8.2.3)

Vaciarlos y limpiarlos.

Limpiar las superficies y el interior del hogar.

PERIÓDICAMENTE

Realizar periódicamente la limpieza completa:

- del INTERCAMBIADOR CALDERA retirando el trashoguero de hierro fundido, cuando esté frío (Fig. 8.2.4).

Agarrar las manillas internas, levantar y girar la plancha hacia el exterior.

- del racor en «TE» quitando la tapa de registro en el conducto para la evacuación del humo y eliminar la ceniza.



La presencia de humedad de condensación indica las filtraciones de agua eventuales o el enfriamiento excesivo de los humos. Se aconseja determinar las causas posibles para restablecer el funcionamiento

8.2.2 Nettoyage du tiroir à cendres

Le nettoyage du tiroir à cendres doit s'effectuer chaque semaine et en cas de besoin.

Pour accéder au tiroir à cendres, ouvrir le volet du tiroir (Fig. 8.2.6).

Tourner de 180° dans le sens inverse des aiguilles d'une montre la poignée de fermeture du tiroir pour les cendres (Fig. 8.2.7 – Fig. 8.2.8).

Aspirer les éventuelles cendres restantes par le logement du tiroir à cendres.

Remettre en place le tiroir et refermer les volets.

Réinsérer le tiroir et le bloquer en tournant de 180° dans le sens des aiguilles d'une montre la poignée de fermeture.

Refermer la porte.



Fig. 8.2.6



Fig. 8.2.7



Fig. 8.2.8



Fig. 8.2.9



Fig. 8.2.10

ES**correcto del producto.****8.2.2 Limpieza del cajón de la ceniza**

Para acceder al cajón de la ceniza, abrir la puerta del cajón de la ceniza (Fig. 8.2.6).

Volver de 180° contra el sentido horario la manija de cierre del cajón recoge-cenizas (Fig. 8.2.7 - Fig. 8.2.8).

Aspirar la ceniza eventual que podría haber quedado en el alojamiento del cajón de la ceniza.

Volver a incorporar el cajón y cerrar las puertas.

Colocar el cajón nuevamente en su sitio y cerrarlo volviendo de 180° en sentido horario la manija de cierre.

8.2.3 Nettoyage de la vitre

Le nettoyage de la vitre doit s'effectuer à l'aide d'un chiffon humide ou de papier humide passé dans la cendre.

Frotter jusqu'à ce que la vitre soit propre.

Il est également possible d'utiliser des produits de nettoyage des fours de cuisine.

Ne pas nettoyer la vitre durant le fonctionnement du poêle et ne pas utiliser d'éponges abrasives.

8.2.4 Nettoyage du conduit de fumée

Ce nettoyage doit être effectué au moins deux fois par an et plus souvent si nécessaire.

En présence de parties de conduit horizontales, il est nécessaire d'éliminer les éventuels dépôts de cendres et de suie avant qu'ils n'entravent le passage des fumées.

Un nettoyage insuffisant voire l'absence de nettoyage du poêle peut entraîner les problèmes suivants:

- mauvaise combustion;
- noircissement de la vitre;
- obstruction du brasier par l'accumulation de cendres et de pellet;
- dépôts de cendres et excessives incrustations sur l'échangeur ayant pour effet d'abaisser le rendement.

A) Mitron anti-vent (fig. 8.2.11).

B) Regard (fig. 8.2.11).

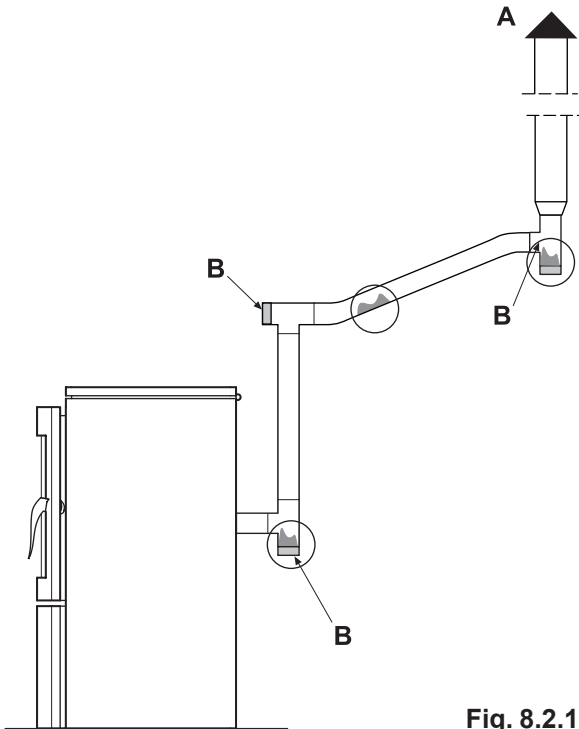

Fig. 8.2.11

8.2.5 Réglage de la poignée

La poignée de la porte est réglée en usine pour garantir une fermeture optimale.

Au bout de quelques semaines de fonctionnement, en raison de l'ajustement normal des garnitures de tenue, il peut s'avérer nécessaire de procéder à un réglage de la poignée pour garantir la fermeture parfaite de la porte.

Pour ce réglage, procéder comme suit (fig. 8.2.12):

- desserrer la vis de fixation (A) (à l'aide d'une clé hexagonale 2 mm).
- faire pivoter l'axe de rotation (C) (à l'aide d'une clé de 15) jusqu'à ce que le jeu produit par l'ajustement des garnitures soit compensé.
- une fois obtenu le bon réglage de la cheville, bien revisser la vis (A).
- en intervenant sur la vis (B) (à l'aide d'une clé hexagonale plate de 3,5 mm) il est possible de régler la tension de la poignée afin de rendre plus ou moins facile sa rotation sur l'axe (ce réglage est possible après avoir desserré la vis "A").



Fig. 8.2.12

ES

Cerrar la puerta.

8.2.3 Limpieza del vidrio

Se realiza con un paño húmedo o con papel humedecido y pasado por la ceniza.

Frotar hasta que el vidrio esté limpio.

También se pueden usar detergentes aptos para la limpieza de los hornos de cocina.

No limpiar el vidrio durante el funcionamiento de la estufa y no utilizar esponjas abrasivas.

No humedecer la junta de la puerta porque podría deteriorarse.

8.2.4 LIMPIEZA DEL CAÑÓN DE HUMO

Se debe efectuar al menos dos veces al año, al principio y a mediados de la temporada de invierno, y en todo caso cada vez que sea necesario.

Si hay tramos horizontales, es necesario comprobar y eliminar el depósito eventual de ceniza y hollín antes que estas sustancias obstruyan el paso del humo.

Si la limpieza es insuficiente o inadecuada, la estufa puede tener problemas en su funcionamiento, tales como:

- combustión insuficiente;
- ennegrecimiento del vidrio;
- atascamiento del brasero con acumulación de ceniza y pellets;
- depósito de ceniza y excesivas incrustaciones en el intercambiador con consiguiente escaso rendimiento.

A) Chimenea antiviento (Fig. 8.2.11).

B) Registro (Fig. 8.2.11).

8.2.5 Regulación de la manilla

La manilla de la puerta viene regulada de fábrica para su mejor cierre.

Después de algunas semanas de uso, tras el normal asentamiento de las juntas herméticas, podría ser necesario ajustar la manilla para restablecer el cierre perfecto de la puerta.

Se tendrá que actuar de esta forma (Fig. 8.2.12):

- aflojar el tornillo de fijación **(A)** (llave allen de 2 mm).
- Girar el perno de rotación **(C)** (utilizando una llave de 15) hasta compensar el juego producido por el asentamiento de la junta.
- Una vez obtenida la regulación correcta del perno, volver a apretar debidamente el tornillo **(A)**.
- Actuando sobre el tornillo **(B)** (llave allen de 3,5 mm) se ajusta la tensión de la manilla volviendo más o menos fácil su rotación sobre el perno. (Esta regulación se consigue después de haber aflojado

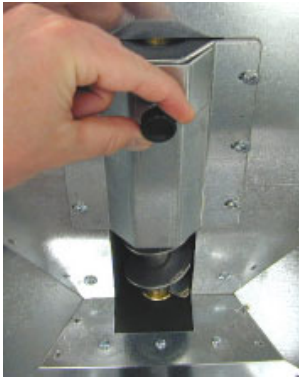

Fig. 8.3.1

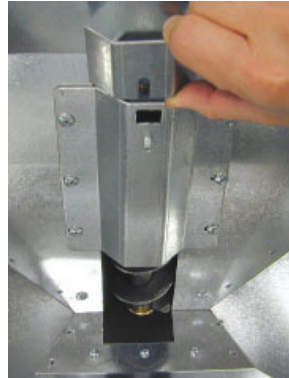

Fig. 8.3.2



Fig. 8.3.3

8.3 NETTOYAGE DE LA VIS SANS FIN

F

En cas d'obstruction du tuyau d'alimentation qui, du réservoir, achemine les pellets vers la chambre de combustion, procéder comme suit:

- retirer la grille de protection présente à l'intérieur du réservoir en dévissant à l'aide d'un tournevis les quatre vis à tête cruciforme;
- retirer la fixation de la plaque d'inspection (Fig. 8.3.1);
- retirer la plaque d'inspection en dévissant la poignée noire moletée (Fig. 8.3.2);
- éliminer les résidus de pellets présents à l'intérieur du tuyau d'alimentation, en utilisant à cet effet un tournevis (Fig. 8.3.3).

! Les opérations de nettoyage ne doivent être effectuées que par du personnel qualifié.



Fig. 8.4.1

8.4 ENTRETIEN EXCEPTIONNEL

Le poêle Ecofire est un générateur de chaleur à combustible solide; comme tel il nécessite chaque année des interventions d'entretien exceptionnel à confier au Centre d'Assistance Technique agréé Palazzetti (une fois par an et si possible en début de saison).

Ces opérations d'entretien ont pour but de garantir le bon fonctionnement de tous les composants.

Sur le panneau de contrôle s'affiche l'indication **ENTRETIEN EXCEPTIONNEL**; il est alors nécessaire de prendre contact sans délai avec le **Centre d'Assistance Technique** pour procéder à l'entretien exceptionnel du poêle.

A chaque allumage est émis un signal sonore prolongé et le message **ENTRETIEN EXCEPTIONNEL** est affiché à intermittence selon l'état réel du poêle, et ce jusqu'à ce que l'intervention d'entretien exceptionnel ne soit effectuée.



Il est recommandé d'établir avec le centre d'Assistance technique agréé un contrat d'entretien annuel de l'appareil.

ES

el tornillo "A").

8.3 LIMPIEZA DE LA CÓCLEA

En caso de obstrucción del tubo de alimentación que del depósito lleva los pellet a la cámara de combustión proceder como sigue:

- retirar la rejilla de protección interior al depósito aflojando por medio de un destornillador los cuatro tornillos cruzados;
- quitar el sujetador de la placa de registro (Fig. 8.3.1);
- retirar la placa de registro aflojando el pomo negro moleteado (Fig. 8.3.2);
- eliminar los residuos de pellets dentro del tubo de alimentación utilizando un destornillador (Fig. 8.3.3).

! La operación de limpieza sólo puede ser llevada a cabo por personal autorizado.

8.4 MANTENIMIENTO EXTRAORDINARIO

La estufa ECOFIRE es un generador de calor que funciona con combustible sólido y como tal necesita una operación anual de mantenimiento extraordinario que debe ser efectuada por el Centro de Asistencia Técnica Autorizado de Palazzetti una vez al año y preferentemente al comienzo de la temporada de uso de la estufa.

Este mantenimiento tiene la finalidad de comprobar y asegurar la perfecta eficiencia de todos los componentes.

Si en el panel de control aparece el mensaje **MANTENIMIENTO EXTRAORDINARIO** hay que contactar inmediatamente con el **Centro de Asistencia Técnica** para efectuar el mantenimiento extraordinario de la estufa.

A cada encendido será emitida una señal acústica duradera y aparecerá el mensaje **MANTENIMIENTO EXTRAORDINARIO** será visualizado de forma alterna respecto a la indicación del estado real de la estufa. Esto hasta que sea efectuado el mantenimiento extraordinario.



Se aconseja concertar con el Centro de Asistencia

9 DÉMOLITION ET ÉLIMINATION

F

La démolition et l'élimination de l'appareil relève exclusivement de la responsabilité de l'utilisateur qui à cet occasion doit veiller au respect de la réglementation en vigueur en matière de sécurité afin de garantir la protection de l'environnement.

Les opérations de démolition et d'élimination peuvent également être confiées à des tiers à condition l'entreprise soit agréée pour le récupération et l'élimination des matériaux dont le poêle est constitué.



NOTE: *Veiller à ce que les normes en vigueur dans le pays où l'élimination des matériaux est effectuée et veiller au respect des éventuelles obligations de déclaration.*



ATTENTION: *Toutes les opérations de démontage en vue de la démolition doivent s'effectuer alors que le poêle à l'arrêt et isolé de toute alimentation électrique.*

- démonter tous les composants électriques;

- mettre à part les accumulateurs présents sur les cartes électroniques;

- remettre la structure du poêle à une entreprise agréée;



ATTENTION: *L'abandon du poêle sur une zone accessible expose personnes et animaux à un grave danger.*

Les dommages physiques éventuellement subis par des personnes et/ou des animaux engagent la seule responsabilité du propriétaire

Lors de la démolition du poêle, la plaque de certification CE, le présent manuel et autres documents relatifs à l'appareil doivent être détruits.

ES

Técnica Autorizado, un contrato anual de mantenimiento del aparato.

9 INFORMACIONES PARA EL DESGUACE Y LA ELIMINACIÓN

El desguace y la eliminación del equipo corren a cargo y están bajo la responsabilidad exclusivamente del propietario que deberá actuar cumpliendo con las leyes vigentes en su País en materia de seguridad, respeto y tutela del medio ambiente.

El desguace y la eliminación se pueden confiar también a terceros, con tal que se utilicen siempre empresas autorizadas para la recuperación y eliminación de los materiales en objeto.



INDICACIÓN: *Cumplir siempre y en cualquier caso con las normativas en vigor en el país donde se actúa para la eliminación de los materiales y en la eventualidad para la declaración de eliminación.*



ATENCIÓN: *Todas las operaciones de desmontaje para el desguace se deben ejecutar con el equipo parado y sin energía eléctrica de alimentación.*

- retirar todo el equipo eléctrico;
- separar los acumuladores presentes en las tarjetas electrónicas;
- eliminar la estructura del equipo por medio de las empresas autorizadas;



ATENCIÓN: *El abandono del equipo en áreas accesibles constituye un gran peligro para las personas y los animales.*

La responsabilidad por los daños eventuales a personas y animales recae siempre sobre el propietario.

Al acto del desguace la marca CE, este manual y los demás documentos correspondientes al equipo se deben destruir.

11 SCHÉMA DE BRANCHEMENT ÉLECTRIQUE



SCHÉMA DE BRANCHEMENT ÉLECTRIQUE

ESQUEMA DE CONEXIONES ELÉCTRICAS

- CN1**
- CN2**
- CN3**
- CN4**
- CN5**
- CN6**
- CN7**
- CN8**

- PANNEAU DE COMMANDE
- D) ... PRESSOSTAT pont (3-4)
- F) ... SONDE FUMÉES (VENTILATEURS) (1) Blanc - (2) Rouge
- N) ... SONDA PELLETT (3) Blanc - (4) Rouge
- A) ... SONDA TEMP. AMB. (5) Rouge - (6) Blanc
- SORTIE SÉRIELLE
- CAPTEUR DE HALL (1) Noir - (2) Blanc - (4) Rouge
- LN) .. ALIMENTATION 220 - 230 V 50 Hz (3) Bleu - (4) Marron
- B) ... VENTILATEUR ÉVACUATION FUMÉES (1) Marron - (2) Marron
- C) ... VENTILATEUR ÉCHANGEUR (3) - (4)
- G) ... RÉSISTANCE À INCANDESCENCE (5) - (6)
- L) VIS SANS FIN DE CHARGEMENT (7) Rouge - (8) Rouge
- I) THERM. 145 °C DE REARME (9) Blanc - (10) Blanc
- M) ... CONDENSEUR
- N) ... CONDENSEUR
- MASSE ALIMENTATION

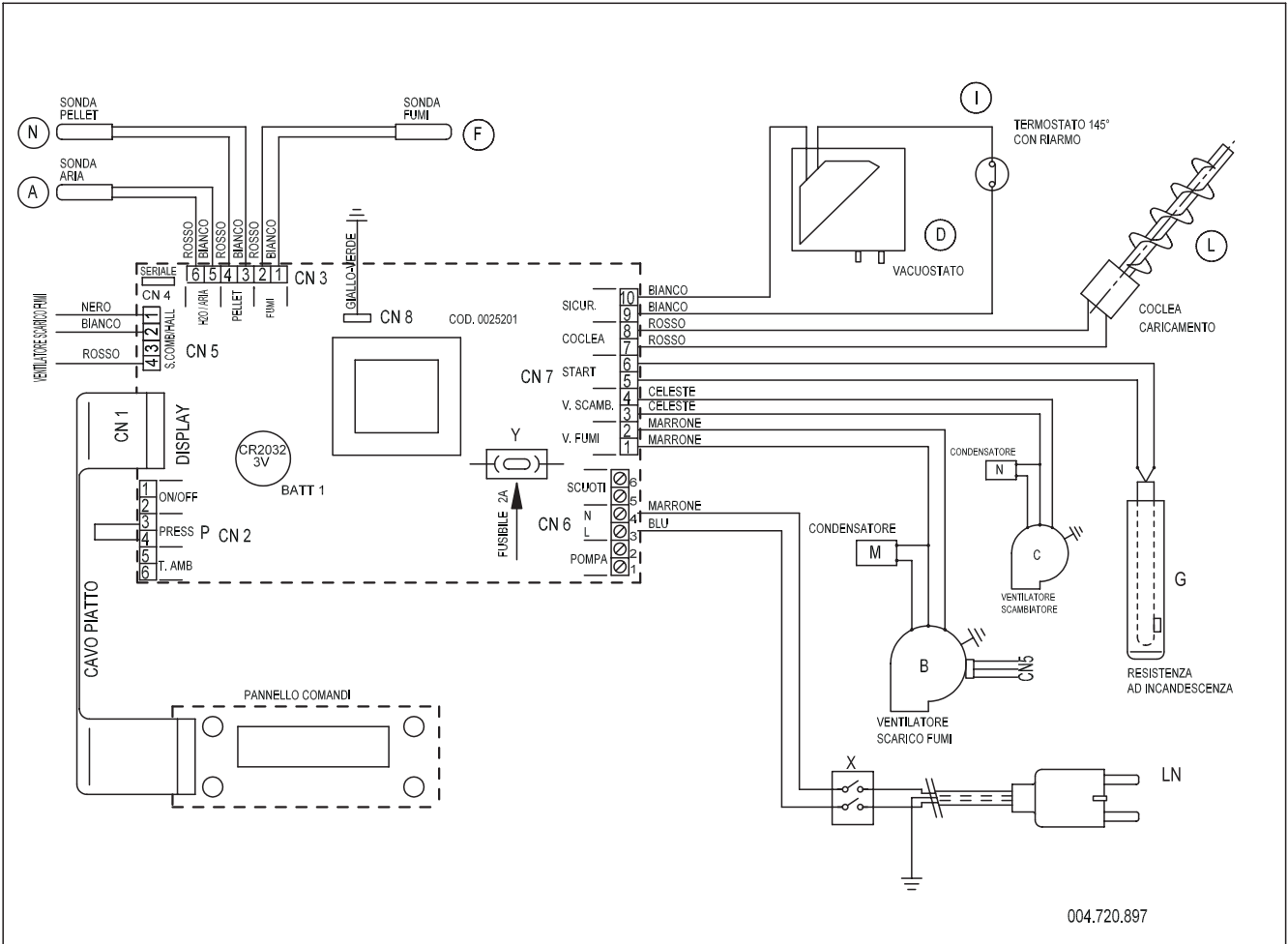
- PANEL DE MANDOS
- D) ... PRESÓSTATO puente (3-4)
- F) ... SONDA DE HUMO (VENTILADORES) (1) Blanco - (2) Rojo
- N) ... SONDA PELLETT (3) Blanco - (4) Rojo
- A) ... SONDA TEMP. AMB. (5) Rojo - (6) Blanco
- SALIDA SERIE
- SENSOR DE HALL (1) Negro - (2) Blanco - (4) Rojo
- LN) .. ALIMENTACIÓN 230 V 50Hz (3) Azul - (4) Marrón
- B) ... VENTILADOR EVACUACIÓN HUMO (1) Marrón - (2) Marrón
- C) ... VENTILADOR INTERCAMBIADOR (3) - (4)
- G) ... RESISTENCIA POR INCANDESCENCIA (5) - (6)
- L) CÓCLEA DE CARGA (7) Rojo - (8) Rojo
- I) TERM. 145 °C DE REARME (9) Blanco - (10) Blanco
- M) ... CONDENSADOR
- N) ... CONDENSADOR
- MASA ALIMENTACIÓN

- Y) ... FUSIBLE 2 AMPÈRES
- X) ... INTERRUPTEUR BI-POLAIRE

- Y) ... FUSIBLE 2 AMPERIOS
- X) ... INTERRUPTOR BIPOLAR

CN1

CN2

CN3

CN4

CN5

CN6

CN7

CN8

**LEGENDA TARGHETTA MATRICOLA – LEGEND PRODUCT LABEL – BESCHREIBUNG TYPENSCHILD
LEGEND ETIQUETTE PRODUIT – LEYENDA PLACA DE CARACTERÍSTICAS**

| SIMBOLOGIA | ITALIANO | ENGLISH | DEUTSCH | FRANCAIS | ESPAÑOL |
|-----------------------------|--|---|---|---|--|
| F | Combustibile | Fuel type | Brennstoff | Combustible | Combustible |
| Pmax | Potenza termica nominale all'ambiente | Nominal space heat output | Max. Raumnennwärmeleistung | Puissance nominale a l'air | Potencia nominal a la aire |
| Pmin | Potenza termica ridotta all'ambiente | Reduced space heat output | Raumteilwärmeleistung | Puissance partielle a l'air | Potencia parcial a la aire |
| Pwmax | Potenza nominale all'acqua | Nominal heat output to water | Wasserseitig Max. Nennwärmeleistung | Puissance nominale à l'eau | Potencia nominal al agua |
| Pwmin | Potenza ridotta all'acqua | Reduced heat output to water | Wasserseitig Teilwärmeleistung | Puissance partielle à l'eau | Potencia parcial al agua |
| p | Pressione massima di esercizio | Maximum operating water pressure | Maximaler Betriebsdruck | Pression maximale d'utilisation | Presion máxima de utilización |
| EFFmax | Rendimento alla nominale | Efficiency at nominal heat output | Wirkungsgrad Nennwärme | Rendement à puissance nominale | Rendimiento a potencia nominal |
| EFFmin | Rendimento alla potenza ridotta | Efficiency at reduced heat output | Wirkungsgrad Teillast | Rendement à puissance partielle | Rendimiento a potencia parcial |
| COmax (13% O ₂) | Emissioni di CO alla potenza nominale (13% O ₂) | CO emissions at nominal heat output (13% O ₂) | Emissionen bei CO Nennwärme (13% O ₂) | Emissions de CO (réf 13% O ₂) à puissance nominale | Emissiones de CO (ref. 13% O ₂) a potencia nominal |
| COmin (13% O ₂) | Emissioni di CO alla potenza ridotta (13% O ₂) | CO emissions at partial heat output (13% O ₂) | Emissionen bei CO Teillast (13% O ₂) | Emissions de CO (réf 13% O ₂) à puissance partielle | Emissiones de CO (ref. 13% O ₂) a potencia parcial |
| d | Distanza minima da materiali infiammabili | Distance between sides and combustible materials | Mindestabstand zu brennbaren Bauteilen mind. | Distance minimum avec matériaux inflammables | Distancia mínima con materiales inflamables |
| V | Tensione | Voltage | Spannung | Tension | Tensión |
| f | Frequenza | Frequency | Frequenz | Fréquence | Frecuencia |
| Wmin | Potenza Max assorbita in funzionamento | Maximum power absorbed when working | Max. aufgenommene Leistung (Betrieb) | Puissance maximale utilisée en phase de travail | Potencia máxima utilizada en fase de trabajo |
| Wmax | Potenza Max assorbita in accensione | Maximum power absorbed for ignition | Max. aufgenommene Leistung (Zündung) | Puissance maximale utilisée en phase d'allumage | Potencia máxima utilizada en fase de arranque |
| | L'apparecchio non può essere utilizzato in una canna fumaria condivisa | The appliance cannot be used in a shared flue | Ofen kann nicht mit andere in ein gemeinsames Kamin funktionieren | L'appareil ne peut pas être utilisé dans un conduit partagé avec autres appareils | No se puede utilizar el aparato en canòn compartido |
| | Leggere e seguire le istruzioni di uso e manutenzione | Read and follow the user's instructions | Bedienungsanleitung lesen und befolgen | Lire et suivre le livre d'instruction | Lean y sigan el manual de instrucciones |
| | Usare solo il combustibile raccomandato | Use only recommended fuel | Brennstoff verwenden Nur den vorgeschriebenen | Utiliser seulement les combustibles prescrites | Utilizen solamente combustibles otorgados |
| | L'apparecchio funziona a combustione intermittente | The appliance is capable of discontinuous operation | Der Ofen ist ein Zeitbrand feuerstatt | L'appareil fonctionne à combustion intermittente | El aparato funciona a combustion intermitente |

CARATTERISTICHE TECNICHE / TECHNICAL FEATURES / CARACTÉRISTIQUES TECHNIQUES / TECHNISCHE EIGENSCHAFTEN / CARACTERÍSTICAS TÉCNICAS

DATI TECNICI/ TECHNICAL SPECIFICATIONS / DONNÉES TECHNIQUES / TECHNISCHE DATEN / DATOS TÉCNICOS

| | Potenza, Heat output, Wärmeleistung, Puissance, Potencia | |
|--|---|--|
| | Ridotta reduced/verringerte/reduite/reducida | Nominale nominal/Nwl/nominal/nominal |
| Potenza termica globale (resa) Total Thermal power (yield) / Puissance thermique globale (rendement) Gesamtwärmeleistung (resa) / Potencia calorífica total (cedida) | 3525 kcal/h 4,1 kW | 9375 kcal/h 10,9 kW |
| Rendimento Efficiency / Rendement / Wirkungsgrad / Rendimiento | 90,4% | 84,9% |
| Temperatura fumi Smoke temperature, Température fumées, Rauchtemperatur, Temperatura humos | 127°C | 255°C |
| Portata fumi Smoke flow rate, Débit de fumée, Rauchmenge, Volumen de humos | 3,9 g/s | 7,6 g/s |
| Consumo orario di combustibile Hourly consumption / Consommation horaire | 0,97 kg/h | 2,75 kg/h |
| Emissioni di CO (al 13% di O₂) CO emission (at 13% of O ₂) / CO Abgabe (13% des O ₂) Émissions de CO (à 13% d'O ₂) / Emisiones de CO (al 13% de O ₂) | 411 mg/Nm ³ | 142 mg/Nm ³ |
| Uscita fumi Smoke outlet / Évacuation fumées / Rauchaustritt / Salida humo | Ø 8 cm | |
| Tubo presa d'aria Air inlet pipe / Tubes prise d'air / Luftansaugrohr / Tubo toma de aire | Ø 4,2 cm | |
| Peso Weight / Poids / Gewicht / Peso | 190 kg (Nicoletta Aria 210 kg) | |
| Combustibile Fuel / Combustible / Brennstoff / Combustible | Pellet | |
| Capacità serbatoio di alimentazione, Feeding container capacity / Capacité réservoir d'alimentation / Fassungsvermögen Beschickungsbehälter / Capacidad depósito de alimentación | Max. ~16 kg | |
| Tiraggio della canna fumaria Draft / Zug / Tirage / Tiro | 12(±2) Pa | |

REQUISITI ELETTRICI, ELECTRICAL REQUIREMENTS, STANDARDS ÉLECTRIQUES, STROMDATEN, REQUISITOS ELÉCTRICOS

| | |
|--|-------|
| Tensione Voltage, Tension, Spannung, Tensión | 230 V |
| Frequenza Frequency, Fréquence, Frequenz, Frecuencia | 50 Hz |
| Potenza max assorbita in funzionamento Max. power absorbed when working / Puissance maximum absorbée en fonctionnement / max. aufgenommene Leistung (Betrieb) / Potencia máx. absorbida en funcionamiento | 110 W |
| Potenza assorbita all'accensione elettrica Electric ignition / Allumage électrique / Elektrische Zündung / Encendido eléctrico | 400 W |

DIMENSIONI - DIMENSIONS - DIMENSIONS - ABMESSUNGEN - DIMENSIONES

GAJA

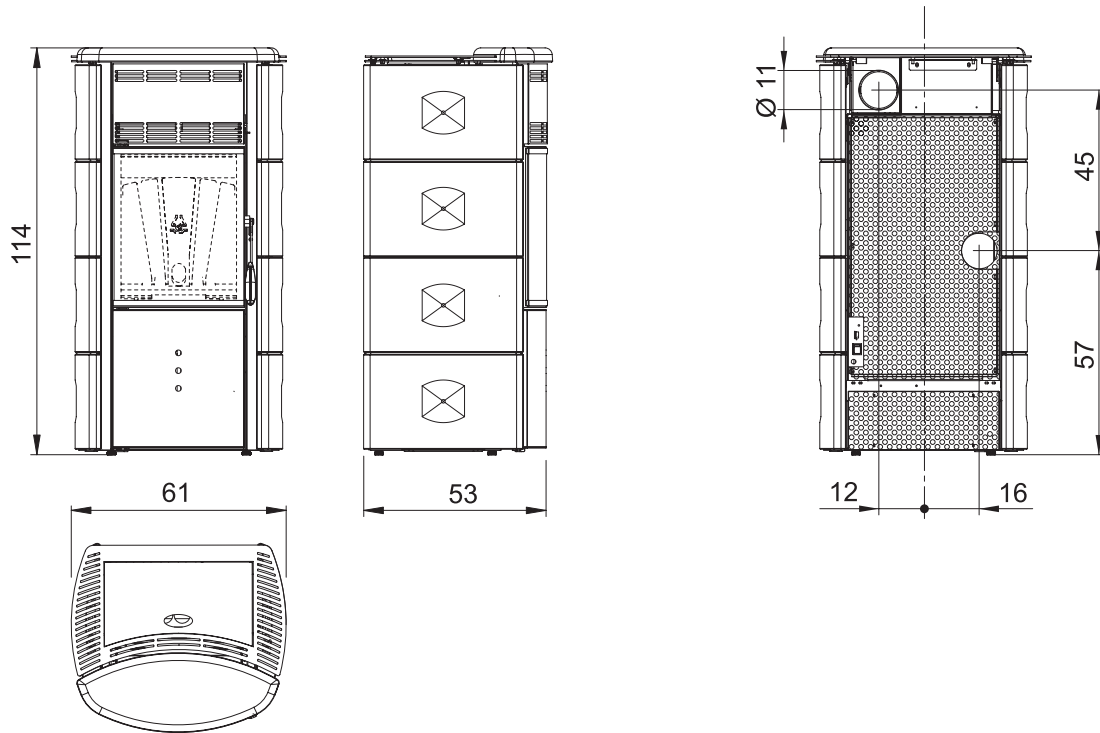

NICOLETTA

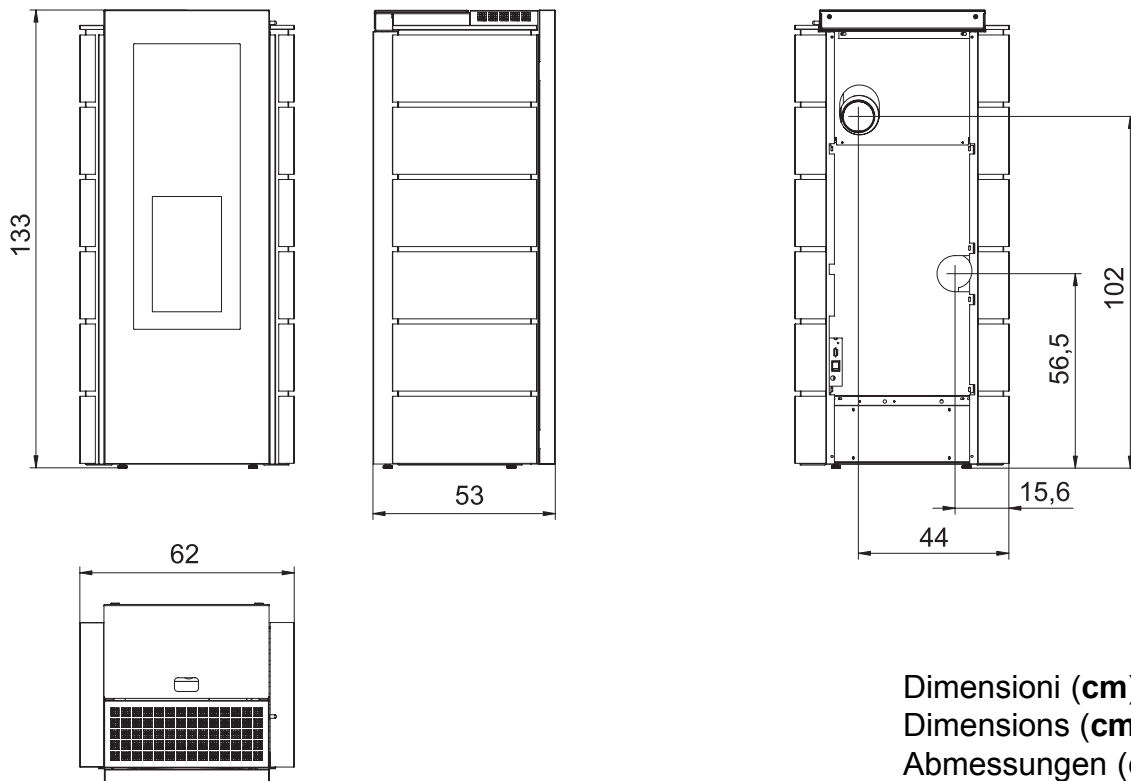

Dimensioni (cm)
 Dimensions (cm)
 Abmessungen (cm)
 Dimensions (cm)
 Dimensiones (cm)

DIMENSIONI - DIMENSIONS - DIMENSIONS - ABMESSUNGEN - DIMENSIONES

MOLLY

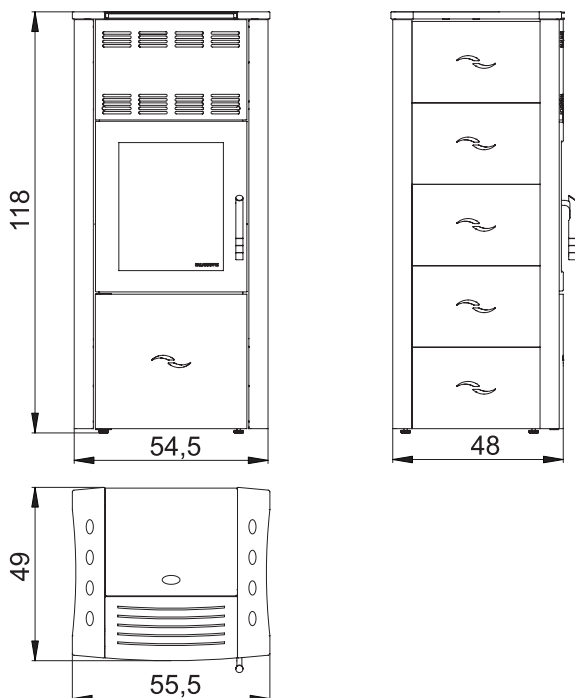

MOLLY / SISSI

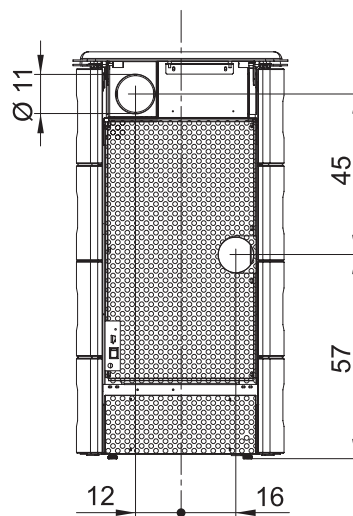

SISSI

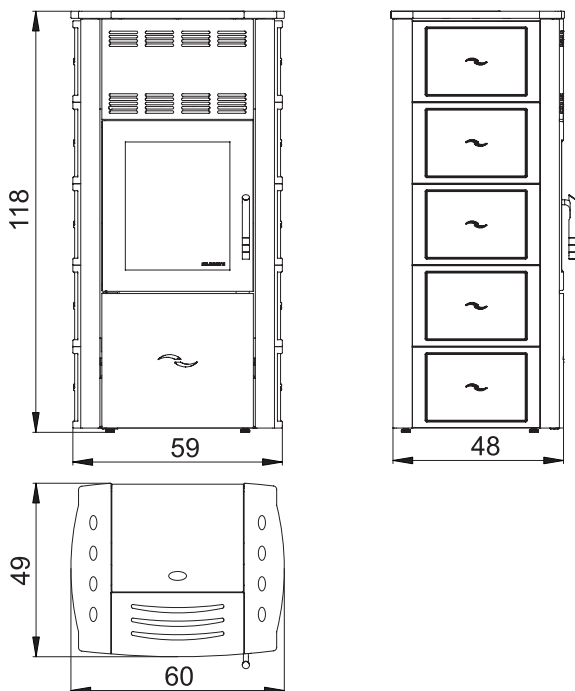

Dimensioni (cm)
Dimensions (cm)
Abmessungen (cm)
Dimensions (cm)
Dimensiones (cm)

La Ditta Palazzetti non si assume alcuna responsabilità per eventuali errori del presente opuscolo e si ritiene libera di variare senza preavviso le caratteristiche dei propri prodotti. Palazzetti accepts no liability for any mistakes in this handbook and is free to modify the features of its products without prior notice.

Palazzetti décline toute responsabilité en cas d'erreurs dans la présente documentation et conserve la faculté de modifier sans préavis les caractéristiques de l'appareil.

Die Firma Palazzetti übernimmt für eventuelle Fehler in diesem Heft keine Verantwortung und behält sich das Recht vor, die Eigenschaften ihrer Produkte ohne Vorbescheid zu ändern.

La empresa Palazzetti no se responsabiliza de los errores eventuales de este manual y tiene el derecho de modificar sin previo aviso las características de sus productos.

Per maggiori informazioni tecniche, di installazione o di funzionamento è operativo il:

**SERVIZIO DI CONSULENZA TECNICA
POST-VENDITA
0434.591121**

Attivo dal Lunedì al Venerdì
dalle 09.00 alle 12.00 e dalle 15.00 alle 18.00

PALAZZETTI

Palazzetti Lelio s.p.a.
Via Roveredo, 103 - 33080 Porcia/PN - ITALY
Tel. 0434/922922-922655
Telefax 0434/922355
Internet: www.palazzetti.it
E-mail: info@palazzetti.it