

AUTOMAZIONI PER CANCELLI SCORREVOLI • SLIDING GATE AUTOMATION  
• AUTOMATISIERUNG FÜR SCHIEBETORE • AUTOMATISME POUR PORTAILS COULISSANTS  
• AUTOMATISMOS PARA CANCELAS CORREDERAS • AUTOMAÇÕES PARA PORTÕES DE CORRER

 **ROGER<sup>®</sup>**  
**TECHNOLOGY**

*progettisti di tecnologia*

ISTRUZIONI E AVVERTENZE PER L'INSTALLATORE • INSTRUCTIONS AND RECOMMENDATIONS FOR THE INSTALLER • ANWEISUNGEN UND HINWEISE FÜR DEN INSTALLATEUR

• INSTRUCTIONS ET AVERTISSEMENTS POUR L'INSTALLATEUR

• INSTRUCCIONES Y ADVERTENCIAS PARA EL INSTALADOR

• INSTRUÇÕES E AVISOS PARA O INSTALADOR

IS2 Rev.03  
07/02/2013

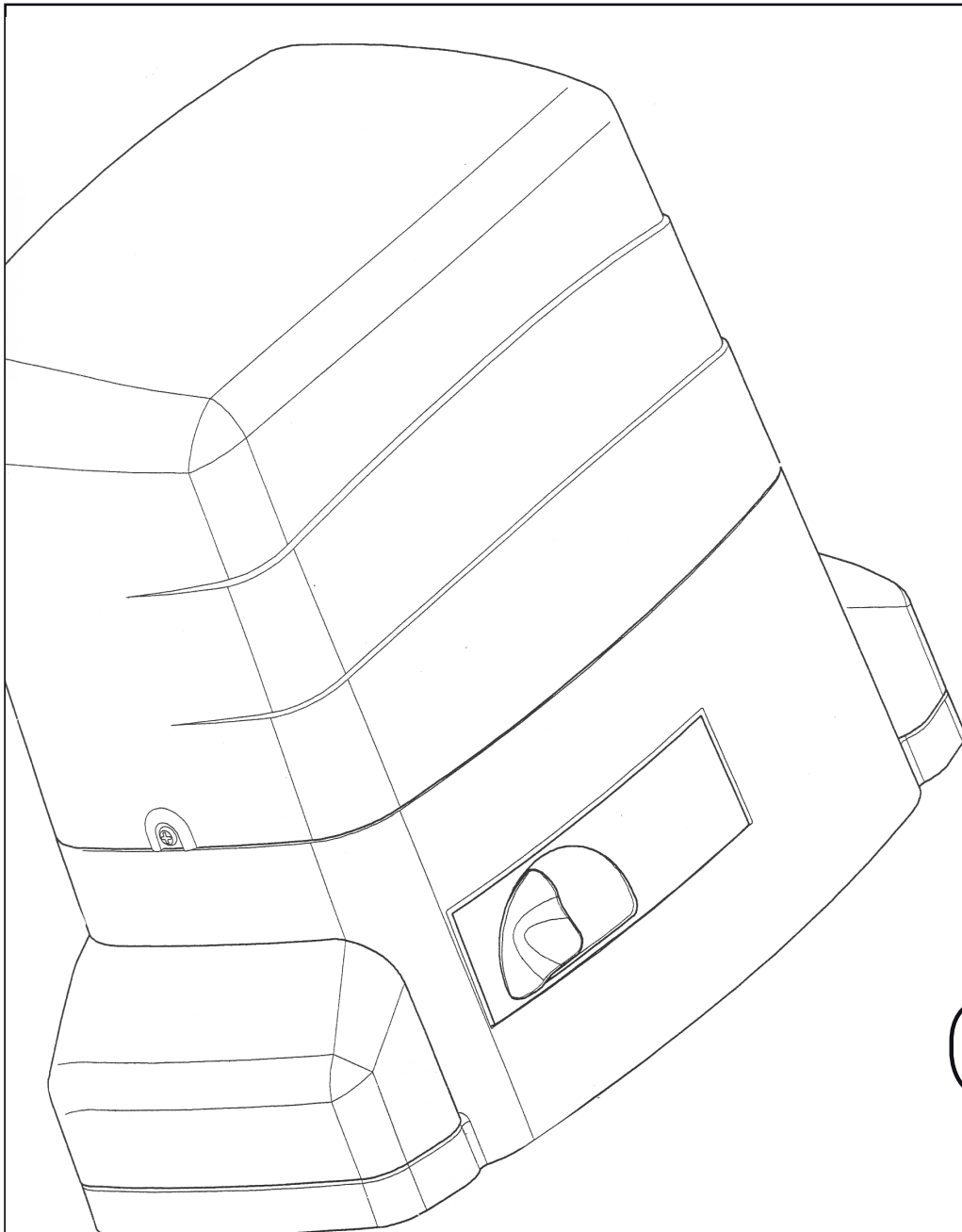

**Serie R30**

CE

## I AVVERTENZE SUL LIBRO DI INSTALLAZIONE E MANUTENZIONE

IL PRESENTE LIBRO È DESTINATO ESCLUSIVAMENTE AL PERSONALE TECNICO PROFESSIONALMENTE QUALIFICATO PER L'INSTALLAZIONE

IL PRESENTE LIBRO DI INSTALLAZIONE E MANUTENZIONE È PARTE INTEGRANTE DEL PRODOTTO E DEVE ESSERE CONSEGNATO ALL'UTILIZZATORE.

CONSERVARE IL PRESENTE LIBRO DI INSTALLAZIONE E MANUTENZIONE E TUTTO IL MATERIALE INFORMATIVO

### SIMBOLI UTILIZZATI

 Si riferisce alle informazioni che le consigliamo assolutamente di leggere, per la sua sicurezza personale, per la sicurezza degli altri e per evitare danni alle cose.

**#** Si riferisce alle avvertenze di riciclaggio.

 **PER LA SUA SICUREZZA:** Leggere attentamente le avvertenze contenute nel presente libro, in quanto forniscono importanti informazioni riguardanti la sicurezza d'uso e manutenzione indipendentemente da precedenti esperienze, anche dello stesso modello.

LA ROGER TECHNOLOGY È A SUA DISPOSIZIONE PER ULTERIORI CHIARIMENTI O CONSIGLI

**MODELLO ACQUISTATO:** Il presente libro di installazione e manutenzione descrive tutti i modelli disponibili del prodotto. Non si stupisca quindi di trovare qualche variante non disponibile nel modello da lei acquistato.

### AVVERTENZE E OBBLIGHI GENERALI IMPORTANTI PER L'INSTALLATORE

 Attenzione: l'installazione, il collegamento elettrico, le regolazioni e la manutenzione dell'apparecchio devono essere eseguite esclusivamente da parte di personale tecnico professionalmente qualificato. Una errata installazione o un errato uso del prodotto può portare a gravi danni a persone o cose

**DESTINAZIONE D'USO:** Questo prodotto dovrà essere destinato solo all'uso per il quale è stato concepito. Ogni altro uso è da considerarsi improprio e quindi pericoloso. Il costruttore non può essere considerato responsabile per eventuali danni causati da usi impropri, erronei ed irragionevoli.

### MODIFICHE

 Attenzione: non modificare o sostituire parti del prodotto. Può essere molto pericoloso e arrecare danno a persone e cose. Ogni modifica o sostituzione di parti apportata a questo prodotto solleva il costruttore da ogni responsabilità derivante da conseguenti danni o lesioni.

### COLLEGAMENTO ALLA RETE

 Attenzione: prima di eseguire il collegamento alla rete di alimentazione, verificare ed eseguire i seguenti punti:

- 1) Prevedere sempre a monte un interruttore differenziale con soglia di 0,03 A
- 2) Prevedere un adeguato interruttore bipolare con apertura dei contatti di almeno 3 mm provvisto di protezione contro i sovraccarichi e i corto circuiti dedicato solo all'automazione.
- 3) Collegare obbligatoriamente il conduttore di terra colore giallo-verde nel morsetto contrassegnato con il simbolo 

 Attenzione: la sicurezza di questo apparecchio è garantita soltanto quando lo stesso è correttamente collegato a un efficace impianto di messa a terra eseguito come previsto dalle vigenti norme di sicurezza

 E' necessario verificare questo fondamentale requisito di sicurezza; in caso di dubbio controllare l'impianto di terra

 Attenzione: collegare all'impianto di terra la struttura metallica della chiusura. Il costruttore non può essere considerato responsabile per eventuali danni causati dalla mancanza di messa a terra dell'impianto

 Attenzione: non operare in ambienti umidi o bagnati se non con opportune protezioni contro gli shock elettrici

 Attenzione: prima di eseguire qualsiasi operazione di regolazione, manutenzione, pulizia, togliere sempre l'alimentazione elettrica

 Attenzione: non installare l'apparecchio in atmosfera esplosiva; la presenza di gas o fumi infiammabili costituisce un grave pericolo per la sicurezza

 Attenzione: per la manutenzione utilizzare esclusivamente parti originali Roger Technology

 Attenzione: l'automazione non deve essere messa in funzione definitivamente prima di aver eseguito tutti i collegamenti, verificato l'efficienza dei dispositivi di sicurezza e impostato la forza di spinta al minimo.

**OPERAZIONI PRELIMINARI:** Prima di collegare l'apparecchio accertarsi che i dati di targa siano rispondenti a quelli della rete di distribuzione elettrica e che il modello sia conforme alle dimensioni e peso dell'anta

 Attenzione: questo apparecchio può esercitare forze molto elevate che possono essere fonte di pericolo

 Attenzione: prima di effettuare l'installazione controllare accuratamente la buona robustezza e rigidità del cancello, del pilastro, delle guide, dei fermi meccanici in apertura e chiusura, e che la manovra manuale sia dolce e regolare

### ANALISI DEI RISCHI

 Attenzione: chi installa deve analizzare i pericoli che si possono presentare nella chiusura automatizzata o da automatizzare e per ciascun pericolo deve adottare delle soluzioni per eliminarli in modo definitivo

**VERIFICHE FINALI:** Controllare il corretto funzionamento dei dispositivi di sicurezza, dei microinterruttori di fine corsa, che la forza di spinta sia entro i limiti della norma vigente, la buona tenuta degli arresti meccanici di sicurezza in apertura e chiusura

**TARGA SUL CANCELLO:** Indicare chiaramente sul cancello/porta che sono automatici e comandati a distanza

 **IMBALLO:** Aprire la confezione orientando l'imballo con le frecce come indicato nell'imballo. Dopo aver tolto l'imballo accertarsi dell'integrità dell'apparecchio: in caso di dubbio non utilizzare l'apparecchio e rivolgersi esclusivamente a personale professionalmente qualificato

 Attenzione: gli elementi di imballaggio (sacchetti di plastica, polistirolo espanso, chiodi, scatole di cartone ecc.). Non devono essere lasciati alla portata dei bambini in quanto potenziali fonti di pericolo

**#** Smaltire e riciclare gli elementi di imballo secondo le disposizioni delle norme vigenti

**#** **DEMOLIZIONE:** Non esistono particolari rischi derivanti dall'automazione stessa; riciclare eventualmente i vari componenti separatamente (alluminio, ferro, parti elettriche, ecc.)

### AVVERTENZE PARTICOLARI PER L'UTENTE

 Attenzione: l'installatore deve fornire all'utilizzatore finale tutte le istruzioni e avvertenze di funzionamento dell'automatismo e in modo particolare il funzionamento della manovra manuale di apertura in caso di emergenza

 Attenzione: l'installatore deve fornire una serie di avvertenze particolari per l'utente (vedi guida utente) ed eventualmente esporle o farle esporre in luogo opportuno



**Serie R30**

**THIS BOOKLET IS INTENDED SOLELY FOR PROFESSIONALLY QUALIFIED INSTALLERS**

**THIS INSTALLATION AND MAINTENANCE BOOKLET IS AN INTEGRAL PART OF THE PRODUCT AND MUST BE GIVEN TO THE USER.**

**KEEP THIS INSTALLATION AND MAINTENANCE BOOKLET TOGETHER WITH ALL THE INFORMATIVE MATERIAL**

**SYMBOLS USED IN THE BOOKLET**

-  Referred to information that must be read for your own safety and that of others and to avoid damage to property.
-  Referred to recommendations for recycling

 **FOR YOUR SAFETY:** Carefully read the recommendations and warnings contained in this booklet since they give important information regarding safety of use and maintenance, regardless of whether you have previous experience with the same model or not,

**PLEASE DO NOT HESITATE TO GET IN TOUCH WITH ROGER TECHNOLOGY FOR FURTHER EXPLANATIONS OR ADVICE**

**PURCHASED MODEL:** This installation and maintenance booklet describes all the available models of the product. You may therefore find some information regarding a variation that is not available on the model you have purchased.

**IMPORTANT GENERAL RECOMMENDATIONS AND OBLIGATIONS FOR THE INSTALLER**

 Caution: only professionally qualified technicians must carry out installation, electrical connections, adjustments and maintenance on the system. Incorrect installation or misuse of the product could lead to severe injury to persons or serious damage to property.

**END USE**

 This product must only be used for the purpose for which it has been designed. Any other use is to be considered improper and therefore dangerous. The manufacturer cannot be held liable for any injury or damage caused by inappropriate, incorrect or unreasonable use.

**ALTERATIONS**

 Caution: do not alter or replace product parts. It could be highly dangerous and cause injury to persons and damage to property. Any alteration or replacement of parts made on this product relieves the manufacturer of all and any liability for resulting damage or injury.

**CONNECTION TO THE MAINS ELECTRICITY SUPPLY**

 Caution: before connecting to the mains electricity supply, check and proceed as follows:

- 1) always ensure there is a residual current circuit breaker with 0.03 A threshold installed between the equipment and the mains power outlet;
- 2) install a suitable double-pole linked switch having a contact separation of at least 3 mm in both poles with overload and short circuit protection and dedicated to the automation;
- 3) the yellow-green earth wire must be connected to the terminal marked with the symbol 

 Caution: the safety of this equipment is only guaranteed when it is effectively earthed in conformity with current safety standards and regulations

 This fundamental safety requirement must be checked; if in doubt, check the earthing system

 Caution: connect the metal framework of the gate/door to the earthing system

 The manufacturer cannot be held liable for any damage or injury caused by failure to earth the installation

 Caution: do not work in wet or damp environments without having taken suitable precautions against electric shock

 Caution: always cut off the power supply before carrying out any adjustment, maintenance or cleaning

 Caution: do not install the equipment in an explosive atmosphere; the presence of flammable gases or fumes is a safety hazard

 Caution: only use original Roger Technology parts when required during maintenance

 Caution: ensure that all the connections have been made, the efficiency of the safety devices checked and the thrust force set to minimum before the automation is put into normal use.

**PRELIMINARY OPERATIONS:** Before connecting the equipment to the power supply, ensure that the data stamped on the rating plate correspond to those of the mains electricity supply and that the model conforms to the size and weight of the gate

 Caution: this equipment may exert very high forces that could be a source of danger

 Caution: before carrying out the installation, carefully check that the gate, post, guides and gate stops for open and close positions are robust and firm and that manually-operated movements are smooth and regular

**RISK ANALYSIS**

 Caution: the installer must analyse the risks that can be present with a gate/door that is automated or to be automated and must find solutions to eliminate each and every hazard

**FINAL CHECKS:** Check correct operation of the safety devices and the limit microswitches, check that the thrust force is within the limits recommended by current regulations and check that the safety stops for the open and close positions are firmly fixed

**GATE/DOOR RATING PLATE:** Clearly indicate on the gate/door that it is automatic and remote controlled

 **PACKAGING:** Place the pack according to the arrows on the packaging and then remove the packaging. Check that the equipment is intact and undamaged; if in doubt do not use the equipment and contact only professionally qualified persons

 Caution: the packaging (plastic bags, polystyrene foam, nails, cardboard boxes, etc.) must not be left within reach of children since it is a potential source of danger

 Dispose of or recycle the packaging in accordance with current applicable legislation

 **DEMOLITION:** There are no particular risks from the automation system itself; if possible recycle the various parts separately (aluminium, iron, electrical parts, etc.)

**SPECIAL RECOMMENDATIONS FOR THE USER**

 Caution: the installer must give the end user all the automation system operating instructions and warnings and in particular those concerning the emergency override for manual opening

 Caution: the installer must provide a set of special warnings for the user (see user guide) and if necessary display them or have them displayed in a suitable place

**VORLIEGENDES HANDBUCH IST AUSSCHLIEßLICH FÜR QUALIFIZIERTE INSTALLATIONSTECHNIKER VORGESEHEN.**

**VORLIEGENDES INSTALLATIONS- UND WARTUNGSHANDBUCH IST BESTANDTEIL DES PRODUKTS UND MUSS DEM BENUTZER AUSGEHÄNDIGT WERDEN.**

**VORLIEGENDES INSTALLATIONS- UND WARTUNGSHANDBUCH UND DAS SÄMTLICHES INFORMATIONSMATERIAL AUFBEWAHREN.**

#### VERWENDETE SYMBOLE

 Weist auf Informationen hin, die Sie zu Ihrer persönlichen Sicherheit, zur Sicherheit anderer Personen und zum Vermeiden von Sachschäden unbedingt lesen sollten.

**#** Weist auf Hinweise bezüglich des Recyclings hin.

 **FÜR IHRE SICHERHEIT:** Aufmerksam die in vorliegendem Handbuch enthaltenen Hinweise lesen. Sie erteilen wichtige Informationen bezüglich der Sicherheit für Betrieb und Wartung. Dies gilt auch dann, wenn Sie bereits Erfahrung, auch mit dem gleichen Modell, haben.

**DAS UNTERNEHMEN ROGER TECHNOLOGY STEHT FÜR WEITERE INFORMATIONEN ODER RATSCHLÄGE JEDERZEIT ZU IHRER VERFÜGUNG.**

**ERWORBENES MODELL:** Vorliegendes Installations- und Wartungshandbuch beschreibt alle verfügbaren Produktmodelle. Wundern Sie sich daher nicht, sollten Sie auf eine Variante stoßen, die bei dem von Ihnen erworbenen Produkt nicht vorhanden ist.

#### WICHTIGE HINWEISE UND ALLGEMEINE PFLICHTEN DES INSTALLATEURS

 Achtung: Das Aufstellen, der elektrische Anschluss, die Einstellung und die Wartung der Anlage darf ausschließlich von qualifiziertem Fachpersonal vorgenommen werden. Eine falsche Montage oder eine falsche Verwendung des Produkts kann schwere Personen- oder Sachschäden zur Folge haben.

#### VERWENDUNGSZWECK

 Dieses Produkt darf ausschließlich zu dem Zweck verwendet werden, für den es konzipiert wurde. Jede andere Verwendung gilt als missbräuchlich und somit gefährlich. Der Hersteller übernimmt keine Haftung für etwaige Schäden, die durch missbräuchliche, unsachgemäße oder unvernünftige Verwendung verursacht wurden.

#### ÄNDERUNGEN

 Achtung: Keine Teile des Produkts ändern oder auswechseln. Dies kann sehr gefährlich sein und Personen- oder Sachschäden hervorrufen. Jede Änderung oder Austausch von Bauteilen, die an diesem Produkt vorgenommen werden, befreit den Hersteller von jeder Haftung im Zusammenhang mit sich daraus ergebenden Schäden oder Verletzungen.

#### NETZANSCHLUSS

 Achtung: Bevor der Netzanschluss vorgenommen wird, folgende Punkte kontrollieren und durchführen:

- 1) Immer einen Differentialschalter mit einer Schwelle von 0,03 A vorschalten.
- 2) Einen nur für den Automatismus vorgesehenen geeigneten bipolaren Schalter, mit einer Kontaktöffnung von mindestens 3 mm, installieren, der mit einer Schutzvorrichtung gegen Überlastungen und gegen Kurzschluss versehen ist.
- 3) Die gelb-grüne Erdleitung muss an die mit dem entsprechenden Symbol gekennzeichnete Klemme angeschlossen werden 

 Achtung: Die Sicherheit dieser Anlage ist nur dann gewährleistet, wenn sie korrekt an eine funktionstüchtige, entsprechend der geltenden Sicherheitsbestimmungen ausgeführte Erdungsanlage, angeschlossen ist.

 Es ist absolut erforderlich, diese wesentliche Sicherheitsanforderung sicherzustellen. Im Zweifelsfall, die Erdungsanlage kontrollieren.

 Achtung: Die Metallstruktur der Schließvorrichtung an die Erdungsanlage anschließen. Der Hersteller haftet nicht für etwaige Schäden, die durch eine fehlende Erdung der Anlage verursacht wurden.

 Achtung: Nicht ohne entsprechende Schutzvorrichtungen gegen Elektroschocks in feuchter oder nasser Umgebung arbeiten.

 Achtung: Vor dem Durchführen von jeglichen Einstellungen, Wartungseingriffen oder Reinigungsarbeiten, grundsätzlich die Stromversorgung unterbrechen.

 Achtung: Die Anlage nicht in explosionsgefährdeter Umgebung aufstellen. Das Vorhandensein von entflammenden Gasen oder Rauch stellt eine große Gefahr für die Sicherheit dar.

 Achtung: Für die Wartung ausschließlich Originalteile von Roger Technology verwenden.

 Achtung: Die automatische Anlage darf nicht endgültig in Betrieb genommen werden, bevor sämtliche Anschlüsse vorgenommen wurden, die Funktionstüchtigkeit der Sicherheitsvorrichtungen kontrolliert und die Schubkraft auf das Minimum eingestellt wurde.

**VORBEREITENDE ARBEITEN:** Vor dem Anschließen der Anlage sicherstellen, dass die Daten auf dem Typenschild mit den Daten des Stromnetzes übereinstimmen und dass das Modell den Abmessungen und dem Gewicht des Tors entspricht.

 Achtung: Diese Anlage kann sehr hohe Kräfte entwickeln, die eine Gefahrenquelle darstellen können.

 Achtung: Vor der Installation sorgfältig überprüfen, ob das Tor, der Steher, die Führungen, die mechanischen Öffnungs- und Schließ-Endanschläge ausreichend robust und solide sind und ob der manuelle Bewegungsvorgang weich und regelmäßig von statten geht.

#### GEFAHREINSCHÄTZUNG

 Achtung: Die die Installation ausführende Person muss die Gefahren abschätzen, die beim automatischen oder zu automatisierenden Schließen auftreten können und muss alle erforderlichen Maßnahmen ergreifen, um diese Gefahren dauerhaft zu beseitigen.

**ENDKONTROLLEN:** Die Funktionstüchtigkeit der Sicherheitsvorrichtungen und der Endanschlag-Mikroschalter kontrollieren, sicherstellen, dass die Schubkraft innerhalb der geltenden Bestimmungen liegt und dass die mechanischen Sicherheits-Haltevorrichtungen beim Öffnen und Schließen fest angebracht sind.

**TOR-SCHILD:** Am Tor/Tür deutlich anzeigen, dass diese automatisiert und ferngesteuert sind.

 **VERPACKUNG:** Die Verpackung entsprechend der auf der Verpackung angezeigten Pfeilen ausrichten und dann öffnen. Nachdem die Verpackung entfernt wurde, sicherstellen, dass das ! Gerät nicht beschädigt ist: im Zweifelsfall das Gerät nicht benutzen und sich ausschließlich an qualifiziertes Fachpersonal wenden.

 Achtung: Das Verpackungsmaterial (Plastiktüten, Polystyren-Schaumstoff, Nägel, Pappschachteln, usw.) dürfen nicht für Kinder zugänglich sein, da sie eine potentielle Gefahrenquelle darstellen.

**#** Das Verpackungsmaterial entsprechend der geltenden Bestimmungen entsorgen und recyceln.

**# VERSCHROTTUNG:** Es bestehen keine besonderen Risiken im Zusammenhang mit der Automatisierung. Gegebenenfalls die verschiedenen Bauteile getrennt recyceln (Aluminium, Eisen, elektrische Komponenten, usw.).

#### BESONDERE HINWEISE FÜR DEN BENUTZER

 Achtung: Der Installateur muss dem Endverbraucher sämtliche Anweisungen und Hinweise zur Funktionsweise der Automatisierung überlassen. Dazu gehören insbesondere die Anweisungen zur manuellen Notentriegelung.

 Achtung: Der Installateur muss den Benutzer über eine Reihe von besonderen Hinweisen (siehe Benutzerhandbuch) in Kenntnis setzen und diese gegebenenfalls an geeignetem Ort vortragen oder vortragen lassen.

## F AVERTISSEMENTS CONCERNANT LE MANUEL D'INSTALLATION ET DE MAINTENANCE

CE MANUEL N'EST DESTINÉ QU'À DU PERSONNEL QUALIFIÉ SPÉCIALISÉ DANS L'INSTALLATION

CE MANUEL D'INSTALLATION ET DE MAINTENANCE FAIT PARTIE INTÉGRANTE DU PRODUIT ET DOIT ÊTRE REMIS À L'USAGER.

CONSERVER CE MANUEL D'UTILISATION ET MAINTENANCE AINSI QUE TOUT LE MATÉRIEL D'INFORMATION.

### SYMBOLES UTILISÉS

-  Se réfère aux informations qu'il est indispensable de lire pour votre sécurité personnelle, pour la sécurité des autres et pour éviter des dommages matériels.
-  Se réfère aux avertissements concernant le recyclage.

 **CONSIGNES DE SÉCURITÉ:** Même si vous avez déjà l'expérience de ce type de produits, éventuellement du même modèle, lire attentivement les avertissements contenus dans ce manuel dans la mesure où ils fournissent des informations importantes concernant la sécurité.

LA ROGER TECHNOLOGY EST À VOTRE DISPOSITION POUR TOUTE AUTRE INFORMATION OU CONSEIL QUE VOUS POURRIEZ DÉSIRER.

**MODÈLE ACHETÉ:** Ce manuel d'installation et de maintenance décrit tous les modèles disponibles du produit. Il est donc possible que certaines variantes ne soient pas disponibles sur le modèle que vous venez d'acheter.

### AVERTISSEMENTS ET OBLIGATIONS GÉNÉRALES IMPORTANTES POUR L'INSTALLATEUR

-  Attention: l'installation, la connexion électrique, les réglages et la maintenance de l'appareil ne doivent être effectués que par du personnel qualifié spécialisé dans l'installation. Une erreur d'installation ou un mauvais usage du produit peut provoquer des dommages corporels et matériels graves.

### USAGE AUQUEL LE PRODUIT EST DESTINÉ

-  Ce produit ne devra être destiné qu'à l'usage pour lequel il a été conçu. Tout autre usage doit être considéré impropre et donc dangereux. Le constructeur ne peut être tenu responsable des dommages provoqués par un usage impropre, erroné ou déraisonnable.

### MODIFICATIONS

-  Attention: ne pas modifier ou remplacer des parties du produit. Cela peut être très dangereux et provoquer des dommages corporels et matériels graves. Le constructeur ne peut être tenu responsable de toute modification ou tout remplacement effectués sur ce produit et ayant entraîné d'éventuels dommages ou lésions.

### CONNEXION AU RÉSEAU

-  Attention: Avant d'effectuer la connexion au réseau électrique, contrôler les points suivants :

- 1) prévoir toujours en amont un interrupteur différentiel avec une seuil de 0,03 A
- 2) prévoir un interrupteur bipolaire adapté, ayant une ouverture des contacts d'au moins 3 mm et pourvu de protection contre les surcharges et les courts-circuits, uniquement réservé à l'automatisme.
- 3) connecter obligatoirement le conducteur de terre couleur jaune-vert dans la borne pourvue du symbole 

-  Attention: la sécurité de cet appareil n'est garantie que lorsque ce dernier est correctement connecté à une installation efficace de mise à la terre effectuée selon les normes de sécurité en vigueur.

 Cette règle fondamentale de sécurité doit absolument être appliquée; en cas de doute, contrôler l'installation de terre.

 Attention: connecter à l'installation de terre la structure métallique de fermeture du portail/de la porte.

 Le constructeur ne peut être considéré responsable des éventuels dommages provoqués par une absence de mise à la terre de l'installation.

 Attention: ne travailler dans des lieux humides ou mouillés qu'avec une protection appropriée contre les chocs électriques.

 Attention: couper toujours le courant avant d'effectuer toute opération de réglage, maintenance ou nettoyage.

 Attention: ne jamais installer l'appareil dans une atmosphère explosive: la présence de gaz ou de fumées inflammables constitue un grave danger.

 Attention: n'utiliser pour la maintenance que des pièces originales Roger Technology

 Attention: ne mettre définitivement en fonction l'automatisme qu'après avoir effectué toutes les connexions, contrôlé l'efficacité des dispositifs de sécurité et réglé la force de poussée au minimum.

**OPÉRATIONS PRÉLIMINAIRES:** Avant de connecter l'appareil, s'assurer que les données de la plaque correspondent bien à celles du réseau de distribution électrique et que le modèle soit conforme aux dimensions et au poids du portail

 Attention: cet appareil est en mesure d'exercer des forces très importantes qui peuvent être très dangereuses.

 Attention: avant d'effectuer l'installation, s'assurer de la robustesse et de la rigidité du portail, du pilier, des rails, des arrêts mécaniques en ouverture et en fermeture et que la manœuvre manuelle soit douce et régulière.

### ANALYSES DES RISQUES

 Attention: l'installateur doit analyser les dangers qui peuvent se présenter durant la fermeture automatisée ou à automatiser et doit trouver, pour chaque danger, des solutions permettant de les éliminer définitivement.

**VÉRIFICATIONS FINALES:** Contrôler le bon fonctionnement des dispositifs de sécurité, des micro-interrupteurs de fin de course, la bonne tenue des arrêts mécaniques de sécurité en ouverture et fermeture et que la force de poussée soit dans les limites requises par la loi en vigueur.

**PLAQUE SUR LE PORTAIL:** Indiquer clairement sur le portail/la porte qu'ils sont automatiques et commandés à distance

 **EMBALLAGE:** Enlever l'emballage en respectant le sens indiqué par les flèches. Après avoir enlevé l'emballage s'assurer que l'appareil est en bon état: en cas de doute, ne pas utiliser ce dernier et s'adresser à du personnel qualifié.

 Attention: les éléments qui composent l'emballage (sacs en plastique, polystyrène expansé, clous, boîtes en carton, etc.) peuvent être sources de danger et donc ne doivent pas être laissés à la portée des enfants.

 Éliminer ou recycler les éléments de l'emballage conformément aux normes en vigueur.

 **DÉMOLITION:** L'automatisme même ne présente pas de dangers particuliers; recycler éventuellement séparément les divers composants (aluminium, fer, parties électriques, etc.).

### AVERTISSEMENTS PARTICULIERS POUR L'UTILISATEUR

 Attention: l'installateur doit fournir à l'utilisateur final toutes les instructions et avertissements concernant le fonctionnement de l'automatisme et tout particulièrement le fonctionnement de la manœuvre manuelle d'ouverture en cas d'urgence.

 Attention: l'installateur doit fournir une série d'avertissements particuliers à l'utilisateur (voir guide usager) et éventuellement les exposer ou les faire exposer dans un lieu opportun.

**Serie R30**



## E ADVERTENCIAS SOBRE EL MANUAL DE INSTALACIÓN Y MANTENIMIENTO

EL PRESENTE MANUAL ESTÁ DESTINADO EXCLUSIVAMENTE A PERSONAL TÉCNICO PROFESIONALMENTE CUALIFICADO PARA LA INSTALACIÓN.

ESTE MANUAL DE INSTALACIÓN Y MANTENIMIENTO ES PARTE INTEGRANTE DEL PRODUCTO Y DEBE ENTREGARSE AL USUARIO.

CONSERVE ESTE MANUAL DE INSTALACIÓN Y MANTENIMIENTO Y TODO EL MATERIAL INFORMATIVO.

### SÍMBOLOS UTILIZADOS

-  Se refiere a las informaciones que conviene que lea absolutamente, para su seguridad personal, para la seguridad de los demás y para evitar daños a las cosas.
-  Se refiere a las advertencias de reciclaje.
-  **PARA SU SEGURIDAD:** Lea atentamente las advertencias contenidas en el presente manual, ya que proporcionan importantes informaciones relativas a la seguridad de uso y mantenimiento, independientemente de anteriores experiencias incluso del mismo modelo.

ROGER TECHNOLOGY ESTÁ A SU DISPOSICIÓN PARA ULTERIORES ACLARACIONES O CONSEJOS.

**MODELO ADQUIRIDO:** Este manual de instalación y mantenimiento describe todos los modelos disponibles del producto. Así pues, no se sorprenda si encuentra alguna variante no disponible en el modelo que usted ha adquirido.

### ADVERTENCIAS Y OBLIGACIONES GENERALES IMPORTANTES PARA EL INSTALADOR

-  Atención: la instalación, la conexión eléctrica, las regulaciones y el mantenimiento del aparato deben ser realizados exclusivamente por personal técnico profesionalmente cualificado. Una instalación equivocada o un uso incorrecto del producto puede ocasionar graves daños a personas o cosas.











### USO PREVISTO

-  Este producto deberá destinarse únicamente al uso para el cual ha sido concebido. Cualquier otro uso ha de considerarse impropio y, por tanto, peligroso. El constructor no puede considerarse responsable por eventuales daños causados por usos impropios, incorrectos e irrazonables.



### MODIFICACIONES

-  Atención: No modifique o sustituya partes del producto: puede ser muy peligroso y ocasionar daños a personas y cosas. Cualquier modificación o sustitución de partes aportada a este producto exime al constructor de toda responsabilidad en caso de daños o lesiones.

### CONEXIÓN A LA RED

-  Atención: antes de realizar la conexión a la red de alimentación, controle y ejecute los siguientes puntos:
  - 1) Instale siempre al principio un interruptor diferencial con un umbral de 0,03 A.
  - 2) Predisponga un interruptor bipolar adecuado, con una abertura de los contactos de al menos 3 mm y provisto de protección contra las sobrecargas y los cortocircuitos, dedicado únicamente al automatismo.
  - 3) Conecte obligatoriamente el conductor de tierra de color amarillo-verde en el borne marcado con el símbolo 
-  Atención: la seguridad de este aparato está garantizada únicamente cuando el mismo está correctamente conectado a una eficaz instalación de toma de tierra realizada de conformidad con las vigentes normas de seguridad
-  Es necesario verificar este fundamental requisito de seguridad; en caso de duda, controle la instalación de tierra.! Atención: conecte a la instalación de tierra la estructura metálica de la puerta o cancela.
-  El constructor no puede considerarse responsable por eventuales daños causados por la falta de toma de tierra de la instalación.
-  Atención: no actúe en ambientes húmedos o mojados a menos que existan oportunas protecciones contra los shocks eléctricos.
-  Atención: antes de realizar cualquier operación de regulación, mantenimiento o limpieza, desenchufe siempre el aparato.
-  Atención: no instale el aparato en atmósfera explosiva; la presencia de gas o humos inflamables constituye un grave peligro para la seguridad.
-  Atención: para el mantenimiento, utilice exclusivamente piezas originales de Roger Technology.
-  Atención: el automatismo no debe ponerse en función de manera definitiva antes de haber realizado todas las conexiones, controlado la eficiencia de los dispositivos de seguridad y configurado la fuerza de empuje al mínimo.

**OPERACIONES PRELIMINARES:** Antes de conectar el aparato, asegúrese de que los datos de placa sean conformes a los de la red de distribución eléctrica y que el modelo sea adecuado para las dimensiones y el peso de la hoja.





-  Atención: este aparato puede ejercer fuerzas muy elevadas que pueden constituir una fuente de peligro.
-  Atención: antes de efectuar la instalación, controle atentamente la buena solidez y rigidez de la cancela, del pilar, de las guías y de los topes mecánicos de apertura y cierre, y que la maniobra manual sea suave y correcta.

### ANÁLISIS DE LOS RIESGOS



-  Atención: el instalador debe analizar los peligros que se pueden presentar en la puerta o cancela automatizada o que se desee automatizar y, para cada peligro, debe adoptar soluciones para eliminarlos de manera definitiva.

**CONTROLES FINALES:** Controle el correcto funcionamiento de los dispositivos de seguridad y de los microinterruptores de fin de carrera, que la fuerza de empuje respete los límites establecidos por la normativa vigente, así como la buena solidez y fijación de los topes mecánicos de seguridad en fase de apertura y de cierre.

**PLACA EN LA PUERTA/CANCELTA:** Indique claramente en la puerta/cancela que son automáticas y que se accionan a distancia

-  **EMBALAJE:** Abra el embalaje orientando éste de la manera indicada por las flechas. Una vez desembalado el producto, asegúrese de la integridad del aparato: en caso de duda, no utilice el aparato y dirjase exclusivamente a personal profesionalmente cualificado.
-  Atención: los elementos de embalaje (bolsas de plástico, poliestireno celular, clavos, cajas de cartón, etc.) no deben dejarse al alcance de los niños por ser potenciales fuentes de peligro.
-  Elimine y recicle los elementos de embalaje de conformidad con las disposiciones de las normas vigentes.
-  **DEMOLICIÓN:** No existen particulares riesgos que deriven del mismo automatismo. Recicle, posiblemente, los diferentes componentes por separado (aluminio, hierro, partes eléctricas, etc.).



### ADVERTENCIAS ESPECIALES PARA EL USUARIO

-  Atención: el instalador debe proporcionar al usuario final todas las instrucciones y advertencias de funcionamiento del automatismo y, de manera especial, el funcionamiento de la maniobra manual de apertura en caso de emergencia.
-  Atención: el instalador debe proporcionar una serie de advertencias especiales para el usuario (véase la guía del usuario) y, posiblemente, exponerlas o hacerlas exponer en un lugar apropiado.

Serie R30

O PRESENTE MANUAL É DESTINADO EXCLUSIVAMENTE A TÉCNICO QUALIFICADO PROFISSIONALMENTE PARA A INSTALAÇÃO  
O PRESENTE MANUAL DE INSTALAÇÃO E MANUTENÇÃO FAZ PARTE INTEGRANTE DO PRODUTO E DEVE SER ENTREGUE AO UTILIZADOR.  
CONSERVE O PRESENTE MANUAL DE INSTALAÇÃO E MANUTENÇÃO E TODO O MATERIAL INFORMATIVO

#### SÍMBOLOS UTILIZADOS

-  Refere-se às informações das quais lhes aconselhamos absolutamente a leitura, para a sua segurança pessoal, para a segurança das outras pessoas e para evitar danos às coisas.
- #** Refere-se às instruções de reciclagem
-  **PARA A SUA SEGURANÇA:** Leia muito bem os avisos constantes do presente manual, pois fornecem informações importantes relativas à segurança de uso manutenção independentemente de experiências anteriores, mesmo se de modelo igual.

#### A ROGER TECHNOLOGY ESTÁ A SUA DISPOSIÇÃO PARA OUTROS ESCLARECIMENTOS OU CONSELHOS

**MODELO ADQUIRIDO:** O presente manual de instalação e manutenção descreve todos os modelos do produto disponíveis. É possível que haja algumas variantes não disponíveis no modelo que adquiriu.

#### AVISOS E OBRIGAÇÕES GERAIS IMPORTANTES PARA O INSTALADOR

-  Atenção: a instalação, a ligação eléctrica, as regulações e a manutenção do aparelho devem ser feitas somente por técnico profissionalmente qualificado. Uma instalação incorrecta ou uma utilização errada do produto pode causar graves danos a pessoas ou coisas











#### UTILIZAÇÃO

-  Este produto deverá ser destinado só ao uso para o qual foi concebido. Outras utilizações devem ser consideradas impróprias e perigosas. O fabricante não pode ser considerado responsável por eventuais danos causados por uso impróprio, incorrecto e irracional.



#### MODIFICAÇÕES

-  Atenção: não modifique ou substitua partes do produto. Pode ser muito perigoso e causar danos a pessoas e coisas. Toda modificação ou substituição de partes neste produto isenta o fabricante de toda responsabilidade derivada de danos ou lesões.

#### LIGAÇÃO À REDE

-  Atenção: antes de fazer a ligação à rede de alimentação, verifique os itens e siga as instruções a seguir:
  - 1) instale sempre a montante um interruptor diferencial com limiar de 0,03 A;
  - 2) instale um interruptor bipolar adequado com abertura dos contactos de pelo menos 3 mm com protecção contra sobrecargas e curtos-circuitos destinado somente à automação;
  - 3) ligue obrigatoriamente o condutor de terra de cor amarela-verde ao terminal marcado com o símbolo 
-  Atenção: a segurança deste aparelho é garantida somente quando o mesmo está ligado correctamente a uma eficaz ligação à terra efectuada conforme previsto pelas normas vigentes de segurança.
-  É necessário verificar este requisito fundamental de segurança; em caso de dúvida, controle o barramento de terras.
-  Atenção: ligue ao barramento de terras a estrutura metálica do fecho
-  O fabricante não pode ser responsabilizado por eventuais danos causados pela inexistência da ligação à terra do aparelho.
-  Atenção: não trabalhe em ambientes húmidos ou molhados a não ser se utilizar as protecções adequadas contra os choques eléctricos
-  Atenção: antes de fazer qualquer operação de regulação, manutenção ou limpeza, desligue sempre a alimentação eléctrica
-  Atenção: não instale o aparelho em atmosfera explosiva; a presença de gases ou fumos inflamáveis constitui um grave perigo para a segurança
-  Atenção: para a manutenção, utilize exclusivamente peças originais Roger Technology
-  Atenção: a automação só deve ser ligada definitivamente após terem sido feitas todas as ligações, ter controlado a eficiência dos dispositivos de segurança e programado a força de impulso com o valor mínimo.

**OPERAÇÕES PRELIMINARES:** Antes de ligar o aparelho, assegure-se de que as características da placa correspondam às da rede de distribuição eléctrica e de que o modelo esteja em conformidade com as dimensões e peso da porta.



-  Atenção: este aparelho pode exercer forças muito elevadas, o que pode representar uma fonte de perigo
-  Atenção: antes de fazer a instalação, controle muito bem se estão sólidos e rígidos o portão, o pilar, as guias, as seguranças mecânicas de abertura e fecho, e se a manobra manual é feita de modo suave e regular

#### ANÁLISE DOS RISCOS



-  Atenção: o responsável pela instalação deve analisar os perigos que se podem apresentar durante o fecho automatizado ou a automatizar e para cada perigo deve adoptar as soluções para que seja eliminado definitivamente

**AVERIGUAÇÕES FINAIS:** Controle o correcto funcionamento dos dispositivos de segurança, dos microinterruptores de fim de curso, que a força de impulso esteja dentro dos limites da norma vigente, a boa resistência dos retentores mecânicos de segurança na fase de abertura e fecho

**AVISO NO PORTÃO:** Sinalize claramente no portão/porta que estes são automáticos e comandados à distância

-  **EMBALAGEM:** Abra a embalagem após a ter posicionada conforme a direcção indicada pelas setas. Após retirar o aparelho da embalagem, assegure-se de que esteja íntegro: em caso de dúvida, não utilize o aparelho e contacte um técnico profissionalmente qualificado
-  Atenção: os componentes da embalagem (sacos de plástico, poliestireno expandido, pregos, caixas de cartão etc.) Nunca devem ser deixados ao alcance de crianças, pois são uma potencial fonte de perigo.
- #** Elimine e recicle os componentes da embalagem segundo as disposições das normas vigentes
- #** **DEMOLIÇÃO:** Não existem riscos particulares derivados da automação em si; recicle eventualmente os vários componentes separadamente (alumínio, ferro, partes eléctricas etc.)

#### AVISOS ESPECIAIS PARA O UTILIZADOR

-  Atenção: o instalador deve fornecer ao utilizador final todas as instruções e avisos de funcionamento do automatismo e especialmente sobre o funcionamento da manobra manual para a abertura em caso de emergência
-  Atenção: o instalador deve fornecer uma série de avisos particulares para o utilizador (veja o guia do utilizador) e eventualmente expô-los em lugar adequado

IMPIANTO TIPO SERIE R 30 • STANDARD SYSTEM R 30 RANGE • ANLAGE SERIE R 30  
 • INSTALLATION TYPE SÉRIE R 30 • INSTALACIÓN TIPO SERIE R 30  
 • SISTEMA DO TIPO SÉRIE R 30

- 1) Automatismo R30 • *Automatism R30* • Automatisierung R30 • *Automatisme R30* • Automatismo R30 • *Automatismo R30*
- 2) Fotocellula esterna • *External photocell* • Externe Lichtschanke • *Cellule photoélectrique externe* • Fotocélula exterior • *Fotocélula exterior*
- 3) Fotocellula interna • *Internal photocell* • Interne Lichtschanke • *Cellule photoélectrique interne* • Fotocélula interior • *Fotocélula interior*
- 4) Lampeggiante • *Flashing light* • Blinkleuchte • *Clignotant* • Luz intermitente • *Luz intermitente*
- 5) Antenna • *Antenna* • Antenne • *Antenne* • Antena • *Antena*
- 6) Selettore a chiave • *Key selector* • Schlüsseltaster • *Sélecteur à clé* • Selector de llave • *Selector de chave*
- 7) Cremagliera • *Rack* • Zahnstange • *Crémaillère* • *Cremallera* • Cremalheira
- 8) Staffa per fine corsa • *Limit switch bracket* • Bügel für Endschalter • *Etrier pour fin de course* • *Abrazadera para fin de carrera* • *Suporte para fim de curso*

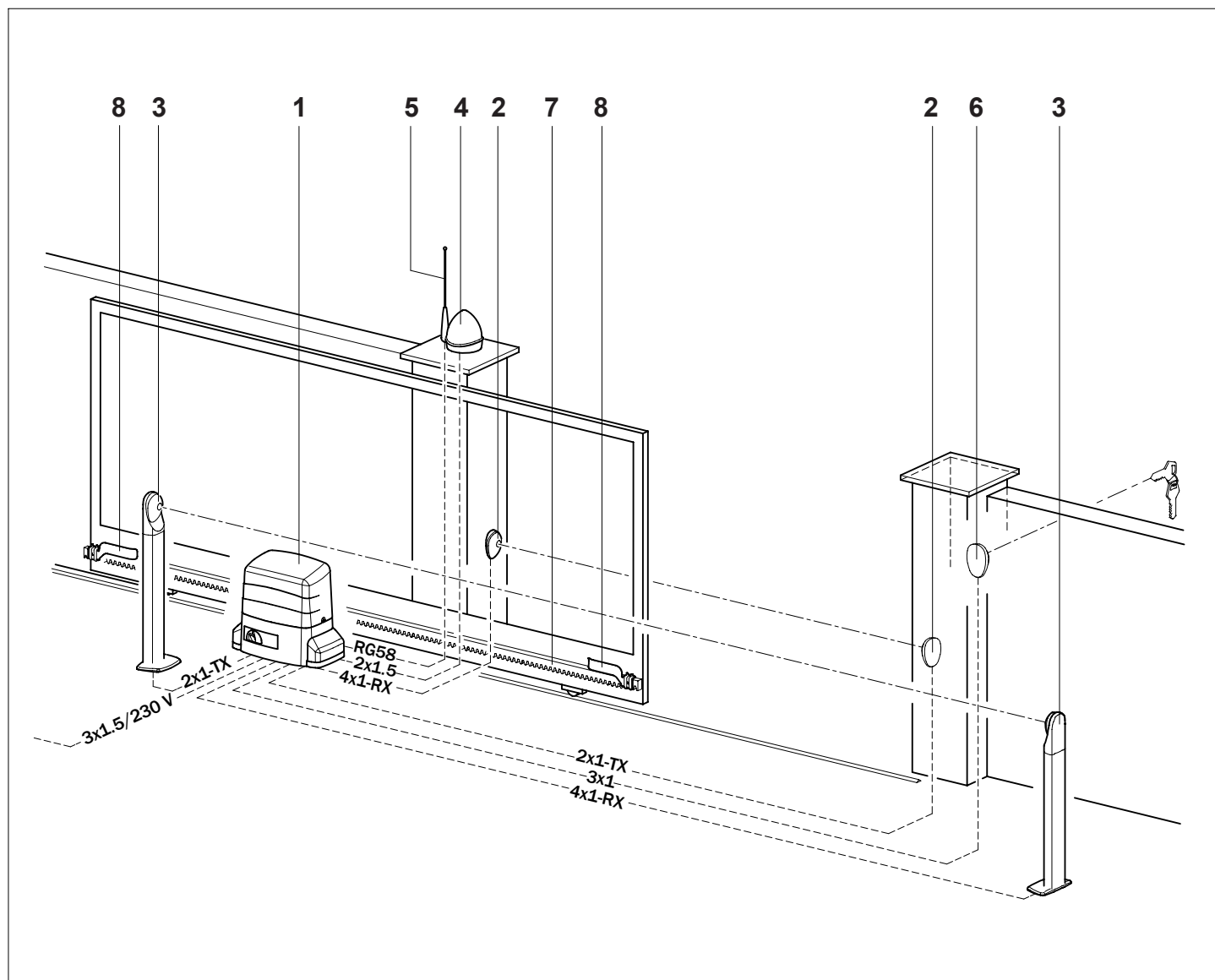

**Serie R30**



**MODELLI E CARATTERISTICHE • MODELS AND SPECIFICATIONS • MODELLE UND EIGENSCHAFTEN  
• MODÈLES ET CARACTÉRISTIQUES • MODELOS Y CARACTERÍSTICAS • MODELOS E CARACTERÍSTICAS**

<b>R30/803</b>	per cancelli scorrevoli fino a 800 kg, centrale incorporata tipo H70/103AC, sistema rilevamento ostacolo ad encoder, finecorsa meccanico • for sliding gates up to 800 kg, with control unit H70/103AC built-in, obstacle detection system with encoder, mechanical limit switch • für Schiebetore bis 800 kg, integrierte Steuerzentrale Modell H70/103AC, Hinderniserhebungssystem mit Encoder, mechanischer Endschalter • Pour portails coulissants jusqu'à 800 Kg, avec centrale incorporée type H70/103AC, système de détection de l'obstacle à encodeur, fin de course mécanique • Para cancelas correderas de hasta 800 kg, central de mando incorporada tipo H70/103AC, sistema de detección de obstáculos con encoder, fin de carrera mecánico • para portões de correr de até 800 kg, central incorporada tipo H70/103AC, sistema de detecção de obstáculos com encoder, fim de curso mecânico
<b>R30/804</b>	per cancelli scorrevoli fino a 800 kg, centrale incorporata tipo H70/103AC, sistema rilevamento ostacolo ad encoder, finecorsa magnetico • for sliding gates up to 800 kg, with control unit H70/103AC built-in, obstacle detection system with encoder, magnetic limit switch • für Schiebetore bis 800 kg, integrierte Steuerzentrale Modell H70/103AC, Hinderniserhebungssystem mit Encoder, Magnet-Endschalter • Pour portails coulissants jusqu'à 800 Kg, avec centrale incorporée type H70/103AC, système de détection de l'obstacle à encodeur, fin de course magnétique • Para cancelas correderas de hasta 800 kg, central de mando incorporada tipo H70/103AC, sistema de detección de obstáculos con encoder, fin de carrera magnético • para portões de correr de até 800 kg, central incorporada tipo H70/103AC, sistema de detecção de obstáculos com encoder, fim de curso magnético
<b>R30/1203</b>	per cancelli scorrevoli fino a 1200 kg, centrale incorporata tipo H70/103AC, sistema rilevamento ostacolo ad encoder, finecorsa meccanico • for sliding gates up to 1200 kg, with control unit H70/103AC built-in, obstacle detection system with encoder, mechanical limit switch • für Schiebetore bis 1200 kg, integrierte Steuerzentrale Modell H70/103AC, Hinderniserhebungssystem mit Encoder, mechanischer Endschalter • Pour portails coulissants jusqu'à 1200 Kg, avec centrale incorporée type H70/103AC, système de détection de l'obstacle à encodeur, fin de course mécanique • Para cancelas correderas de hasta 1200 kg, central de mando incorporada tipo H70/103AC, sistema de detección de obstáculos con encoder, fin de carrera mecánico • para portões de correr de até 1200 kg, central incorporada tipo H70/103AC, sistema de detecção de obstáculos com encoder, fim de curso mecânico
<b>R30/1204</b>	per cancelli scorrevoli fino a 1200 kg, centrale incorporata tipo H70/103AC, sistema rilevamento ostacolo ad encoder, finecorsa magnetico • for sliding gates up to 1200 kg, with control unit H70/103AC built-in, obstacle detection system with encoder, magnetic limit switch • für Schiebetore bis 1200 kg, integrierte Steuerzentrale Modell H70/103AC, Hinderniserhebungssystem mit Encoder, Magnet-Endschalter • Pour portails coulissants jusqu'à 1200 Kg, avec centrale incorporée type H70/103AC, système de détection de l'obstacle à encodeur, fin de course magnétique • Para cancelas correderas de hasta 1200 kg, central de mando incorporada tipo H70/103AC, sistema de detección de obstáculos con encoder, fin de carrera magnético • para portões de correr de até 1200 kg, central incorporada tipo H70/103AC, sistema de detecção de obstáculos com encoder, fim de curso magnético
<b>R30/1209</b>	per cancelli scorrevoli fino a 1200 kg, senza elettronica con finecorsa meccanico. Motore elettrico trifase • for sliding gates up to 1200 kg, without electronics with mechanical limit switch. Three-phase electric motor • für Schiebetore bis 1200 kg, ohne Elektronik, mit mechanischem Endschalter. Drehstrommotor • Pour portails coulissants jusqu'à 1200 Kg, sans électronique, avec fin de course mécanique. Moteur électrique triphasé • Para cancelas correderas de hasta 1200 kg, sin electrónica, con fin de carrera mecánico. Motor eléctrico trifásico • para portões de correr de até 1200 kg, sem electrónica, com fim de curso mecânico. Motor eléctrico trifásico

**DATI TECNICI • TECHNICAL DATA • TECHNISCHE DATEN • DONNEES TECHNIQUES  
• DATOS TECNICOS • CARACTERÍSTICAS TÉCNICAS**

SERIE R30		R30/803 R30/804	R30/1203 R30/1204	R30/1209
ALIMENTAZIONE • POWER SUPPLY • EINSPEISUNG • ALIMENTATION • ALIMENTACION • ALIMENTAÇÃO	V	230 50Hz	230 50Hz	380 50Hz
POTENZA NOMINALE • RATED POWER • NENNLEISTUNG • PUISSANCE NOMINALE • POTENCIA NOMINAL • POTÊNCIA NOMINAL	W	350	420	450
SPINTA • THRUST • SCHUB • POUSSEE • EMPUJE • IMPULSO	N	500	800	850
INTERMITTENZA • JOGGING • AUSSETZENDER BETRIEB • INTERMITTENCE • INTERMITENCIA • INTERMITÊNCIA	%	50	50	50
TERMO PROTEZIONE MOTORE • MOTOR OVERLOAD CUTOUT • ÜBERHITZUNGSSCHUTZ MOTOR • THERMOPROTECTION MOTEUR • TERMOPROTECCION DEL MOTOR • PROTECÇÃO TÉRMICA DO MOTOR	°C	150	150	130
TEMPERATURA DI ESERCIZIO • WORKING TEMPERATURE • BETRIEBSTEMPERATUR • TEMPERATURE DE SERVICE • TEMPERATURA DE FUNCIONAMIENTO • TEMPERATURA DE FUNCIONAMENTO	°C	-20 +55	-20 +55	-20 +55
VELOCITA' DI MANOVRA • WORKING SPEED • GESCHWINDIGKEIT DER TORBEWEGUNG • VITESSE DE MANOEUVRE • VELOCIDAD DE MANIOBRA • VELOCIDADE DE MANOBRA	m/min	9,5	9,5	9,5
PESO MASSIMO • MAXIMUM WEIGHT • HÖCHSTGEWICHT • POIDS MAXIMUM • PESO MAXIMO • PESO MÁXIMO	kg	800	1200	1200

**MISURE DI INGOMBRO • EXTERNAL DIMENSIONS • AUSSENMASSE  
• DIMENSIONS D'ENCOMBREMENT • DIMENSIONES TOTALES • DIMENSÕES**

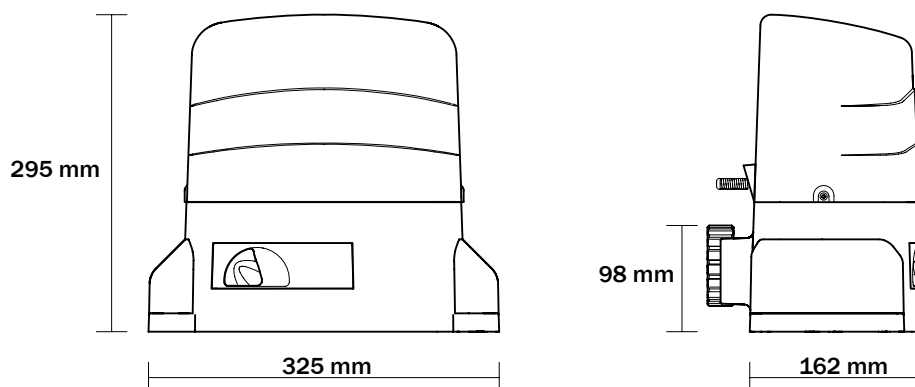

**Serie R30**

# VERIFICHE PRELIMINARI PRIMA DI INSTALLARE • PRELIMINARY CHECKS PRIOR TO INSTALLATION • VOR DER INSTALLATION DURCHZUFÜHRENDE KONTROLLEN • CONTRÔLES PRÉLIMINAIRES AVANT L'INSTALLATION • CONTROLES PREVIOS ANTES DE LA INSTALACIÓN • CONTROLOS PRELIMINARES ANTES DA INSTALAÇÃO

## I VERIFICHE PRELIMINARI PRIMA DI INSTALLARE

Controllare che il cancello abbia i requisiti necessari per essere automatizzato:

- 1- La struttura del cancello sia solida ed appropriata.
- 2- Le ruote siano in buono stato e ben ingrassate.
- 3- Il movimento manuale sia fluido e regolare per tutta la sua corsa senza inceppamenti.
- 4- I pattini guida superiori siano in perfette condizioni.
- 5- La guida a terra sia ben fissata al suolo, priva di irregolarità e che non vi sia pericolo di deragliamenti.
- 6- Prevedere sempre un fermo meccanico di arresto in apertura e chiusura, ben fissato al suolo, dotato di elemento elastico (gomma) con il compito di attutire il colpo di arresto, in caso di avaria dei fine corsa elettrici.
- 7- Prevedere sempre un sistema di sicurezza di antibalzo dell'anta, perché in caso di oltre corsa dell'anta e rottura del fermo d'arresto in apertura/chiusura, può causare danni da schiacciamento a persone e cose.
- 8- le cerniere siano in buono stato e ben ingrassate.

## GB PRELIMINARY CHECKS PRIOR TO INSTALLATION

Check that the gate has the necessary requirements to be automated

- 1- The gate structure must be solid and suitable.
- 2- The wheels must be in good condition and well greased.
- 3- Manual movement must be smooth and regular without sticking at any point.
- 4- The upper guide shoes must be in perfect condition.
- 5- The ground rail must be firmly fixed to the ground, free of irregularities and present no risk of the gate derailing.
- 6- Gate stops for the open and close positions must always be installed firmly fixed to the ground and fitted with a resilient element (rubber) to deaden the impact should the limit switches fail.
- 7- A gate anti-tilting safety system must always be installed, since the gate could crush or entrap persons or property if there is overtravel or the open/close gate stop breaks.
- 8- The hinges must be in good condition and well greased

## D VOR DER INSTALLATION DURCHZUFÜHRENDE KONTROLLEN

Sicherstellen, dass das Tor die erforderlichen Voraussetzungen für eine Automatisierung erfüllt:

- 1- Die Torstruktur ist robust und geeignet.
- 2- Die Laufrollen sind in gutem Zustand und gut geschmiert.
- 3- Die manuelle Bewegung des Tors läuft den gesamten Fahrweg über ungehindert leicht und regelmäßig.
- 4- Die oberen Führungsschuhe sind in perfektem Zustand.
- 5- Die Bodenführung ist fest am Untergrund angebracht, weist keine Unregelmäßigkeiten auf und es besteht keine Gefahr, dass das Tor aus den Schienen fährt.
- 6- Immer einen mechanischen Endanschlag für Tor-Auf / Tor-Zu vorsehen, der fest am Untergrund angebracht ist. Dieser hat über ein elastisches Element (Gummi) zu verfügen, das die Aufgabe hat, den Aufprall abzdämpfen, sollten die elektrischen Endschalter defekt sein.
- 7- Grundsätzlich ein Sicherheitssystem gegen das Umkippen des Torfüßels vorsehen, da bei Überlauf und Brechen des Endanschlags beim Öffnen/Schließen Personen oder Gegenstände eingequetscht werden können.
- 8- Die Scharniere müssen in gutem Zustand und gut gefettet sein.

## F CONTRÔLES PRÉLIMINAIRES AVANT L'INSTALLATION

S'assurer que le portail possède les caractéristiques requises pour être automatisé:

- 1- Structure du portail solide et appropriée.
- 2- Roues en bon état et bien graissées.
- 3- Mouvement manuel fluide et régulier sur toute la course sans à-coups.
- 4- Patins de guidage supérieurs en parfaite condition.
- 5- Rail bien fixé au sol et dépourvu d'irrégularités. Absence de risque de déraillement.
- 6- Prévoir toujours un dispositif mécanique d'arrêt en ouverture et fermeture, bien fixé au sol, doté d'élément élastique (caoutchouc) ayant pour fonction d'amortir le coup d'arrêt en cas de dysfonctionnement des fins de course électriques.
- 7- Prévoir toujours un système de sécurité pour que le portail, en cas de dépassement de la course du vantail et de rupture de l'arrêt en ouverture/fermeture, ne risque basculer et présenter un danger d'écrasement des personnes ou des choses.
- 8- Charnières en bon état et bien graissées

## E CONTROLES PREVIOS ANTES DE LA INSTALACIÓN

Controle que la cancela tenga los requisitos necesarios para ser automatizada:

- 1- La estructura de la cancela sea sólida y apropiada.
- 2- Las ruedas estén en buen estado y bien engrasadas.
- 3- El movimiento manual sea fluido y correcto por toda su carrera, sin obstrucciones.
- 4- Los patines de guía superiores se encuentren en perfectas condiciones.
- 5- La guía del suelo esté bien fijada al pavimento, sin irregularidades, y que no haya peligro de descarrilamiento.
- 6- Predisponga siempre un tope mecánico de apertura y cierre, bien fijado al suelo y dotado de elemento elástico (goma), con la función de amortiguar el choque en caso de avería de los fines de carrera eléctricos.
- 7- Predisponga siempre un sistema de seguridad antivuelco de la hoja, para, en caso de carrera extra de la misma y rotura del tope de apertura/cierre, evitar daños por aplastamiento a personas y cosas.
- 8- Los goznes estén en buen estado y bien engrasados.

## P CONTROLOS PRELIMINARES ANTES DA INSTALAÇÃO

Controle se o portão possui os requisitos necessários para ser automatizado:

- 1- a estrutura do portão deve ser sólida e apropriada;
- 2- as rodas devem estar em bom estado e bem lubrificadas;
- 3- o movimento manual deve ser fluido e regular em todo o seu curso sem impedimentos;
- 4- os patins de guia superiores devem estar em perfeitas condições;
- 5- a guia de terra deve estar bem fixada no pavimento, e não deve ter irregularidades e nem deve haver perigo de descarrilar;
- 6- instale sempre uma segurança mecânica de paragem na abertura e fecho, bem fixada no pavimento, com elemento elástico (borracha) cuja função é a de amortecer a batida de paragem, em caso de avaria dos fins de curso eléctricos;
- 7- instale sempre um sistema de segurança de antiviragem da folha, pois em caso de ultrapassagem do curso pela folha e ruptura da segurança de paragem durante a abertura/fecho, pode haver perigo de esmagamento de pessoas ou coisas;
- 8- se as dobradiças estão em bom estado e bem lubrificadas;

# MESSA IN POSA DELLA PIASTRA DI FONDAZIONE • INSTALLATION OF THE FOUNDATION PLATE • POSE DE LA PLAQUE DE FONDATION • VERLEGUNG DER GRUNDPLATTE • COLOCACIÓN DE LA LOSA DE CIMENTACIÓN • INSTALAÇÃO DA CHAPA DE FUNDAÇÃO

## I MESSA IN POSA DELLA PIASTRA DI FONDAZIONE

Nella fase preliminare è indispensabile sapere quale tipo di cremagliera sarà installata per poter posizionare la piastra di fondazione in modo corretto. Come esempio si farà riferimento ad una installazione tipo, con la piastra annegata nel calcestruzzo.

L'automazione può essere installata indifferentemente a destra o a sinistra. Avvitare 4 dadi da 12 MA nei 4 tiranti in dotazione, per tutto il filetto, infilarli nei 4 fori della piastra di fondazione, bloccarli con altri 4 dadi - vedi **fig.1** Predisporre la piazzola di calcestruzzo, annegare la piastra di fondazione nel calcestruzzo, perfettamente in bolla e con la parte filettata dei tiranti completamente in superficie. È importante rispettare le quote tra la piastra di fondazione **(B)** e la cremagliera **(A)** come indicato in **fig.1**. Far uscire i tubi flessibili dell'impianto elettrico preferibilmente nel foro di destra della piastra di fondazione (vista dall'interno) **fig. 2**.

## F POSE DE LA PLAQUE DE FONDATION

Dans la phase préliminaire, il est indispensable de savoir quel type de crémaillère sera installé pour pouvoir positionner correctement la plaque de fondation. L'exemple donné se réfère à une installation type, avec la plaque noyée dans le béton.

L'automatisme peut être installée indifféremment à droite ou à gauche. Visser 4 écrous de 12 MA dans les 4 tirants en dotation, sur la totalité du filet. Les enfiler dans les 4 trous de la plaque de fondation, les bloquer avec 4 autres écrous - voir **fig.1**

Noyer la plaque de fondation parfaitement d'aplomb dans le béton avec la partie fileté des tirants complètement en surface. Il est important de respecter les cotes entre la plaque de fondation **(B)** et la crémaillère **(A)** comme indiqué sur la **fig.1**. Faire sortir les tuyaux flexibles de l'installation électrique, de préférence dans le trou de droite de la plaque de fondation (vue de l'intérieur) **fig. 2**.

**Serie R30**

## GB INSTALLATION OF THE FOUNDATION PLATE

In the preliminary stage it is indispensable to know the type of rack that will be installed in order to position the foundation plate correctly. A standard type of installation will be taken as an example with the plate buried in concrete. The automation system may be installed on the right or left. Screw 4 nuts 12 MA into the 4 tie rods provided in the kit for the whole length of the thread and insert them into the 4 holes of the foundation plate; lock them with another 4 nuts – see **fig.1**. Prepare the concrete slab, bury the foundation plate in the concrete, making sure it is level and that the threaded part of the tie rods is completely above the surface. It is important to respect the distances between the foundation plate (**B**) and the rack (**A**), as shown in **fig.1**. Have the flexible conduits of the electrical system exit preferably from the right-hand hole of the foundation plate (seen from inside) **fig. 2**.

## D POSE DE LA PLAQUE DE FONDATION

Dans la phase préliminaire, il est indispensable de savoir quel type de crémaillère sera installé pour pouvoir positionner correctement la plaque de fondation. L'exemple donné se réfère à une installation type, avec la plaque noyée dans le béton.

L'automatisme peut être installée indifféremment à droite ou à gauche. Visser 4 écrous de 12 MA dans les 4 tirants en dotation, sur la totalité du filet. Les enfiler dans les 4 trous de la plaque de fondation, les bloquer avec 4 autres écrous – voir **fig.1**.

Noyer la plaque de fondation parfaitement d'aplomb dans le béton avec la partie filetée des tirants complètement en surface. Il est important de respecter les cotes entre la plaque de fondation (**B**) et la crémaillère (**A**) comme indiqué sur la **fig.1**. Faire sortir les tuyaux flexibles de l'installation électrique, de préférence dans le trou de droite de la plaque de fondation (vue de l'intérieur) **fig. 2**.

## E COLOCACIÓN DE LA LOSA DE CIMENTACIÓN

En la fase preliminar, es indispensable saber qué tipo de cremallera se instalará para poder colocar la losa de cimentación de manera correcta. Como ejemplo, se tomará como referencia una instalación tipo, con la losa sumergida en el hormigón.

El automatismo puede instalarse indiferentemente a la derecha o a la izquierda. Atornille 4 tuercas de 12 MA en los 4 tirantes asignados en el equipamiento base (una tuercas por cada tirante), por toda la rosca; introduzca éstos en los 4 agujeros de la losa de cimentación y bloquéelos con otras 4 tuercas – véase la **fig. 1**. Predisponga la plataforma de hormigón y sumerja la losa de cimentación en el hormigón, perfectamente nivelada y con la parte roscada de los tirantes completamente en superficie. Es importante respetar las medidas entre la losa de cimentación (**B**) y la cremallera (**A**), como se indica en la **fig. 1**. Haga salir los tubos flexibles de la instalación eléctrica preferiblemente por el agujero derecho de la losa de cimentación (vista desde dentro) **fig. 2**.

## P INSTALAÇÃO DA CHAPA DE FUNDAÇÃO

Na fase preliminar, é indispensável saber qual tipo de cremalheira será instalada para poder posicionar a chapa de fundação de modo correcto. Como exemplo, toma-se como referência uma instalação tipo, com a chapa embebida no betão. A automação pode ser instalada indiferentemente à direita ou à esquerda. Fixe 4 porcas de 12 MA nos 4 tirantes fornecidos, em toda a haste, introduzi-los nos 4 orifícios da chapa de fundação, bloqueie-os com outros 4 porcas – veja **fig. 1**. Prepare a base de betão, coloque a chapa de fundação embebida no betão, perfeitamente nivelada e com a parte roscada dos tirantes completamente na superfície. É importante respeitar as quotas entre a chapa de fundação (**B**) e a cremalheira (**A**) conforme ilustra a **fig. 1**. Passe os tubos flexíveis do sistema eléctrico de preferência pelo furo posicionado à direita da chapa de fundação (vista pela parte interior) **fig. 2**.

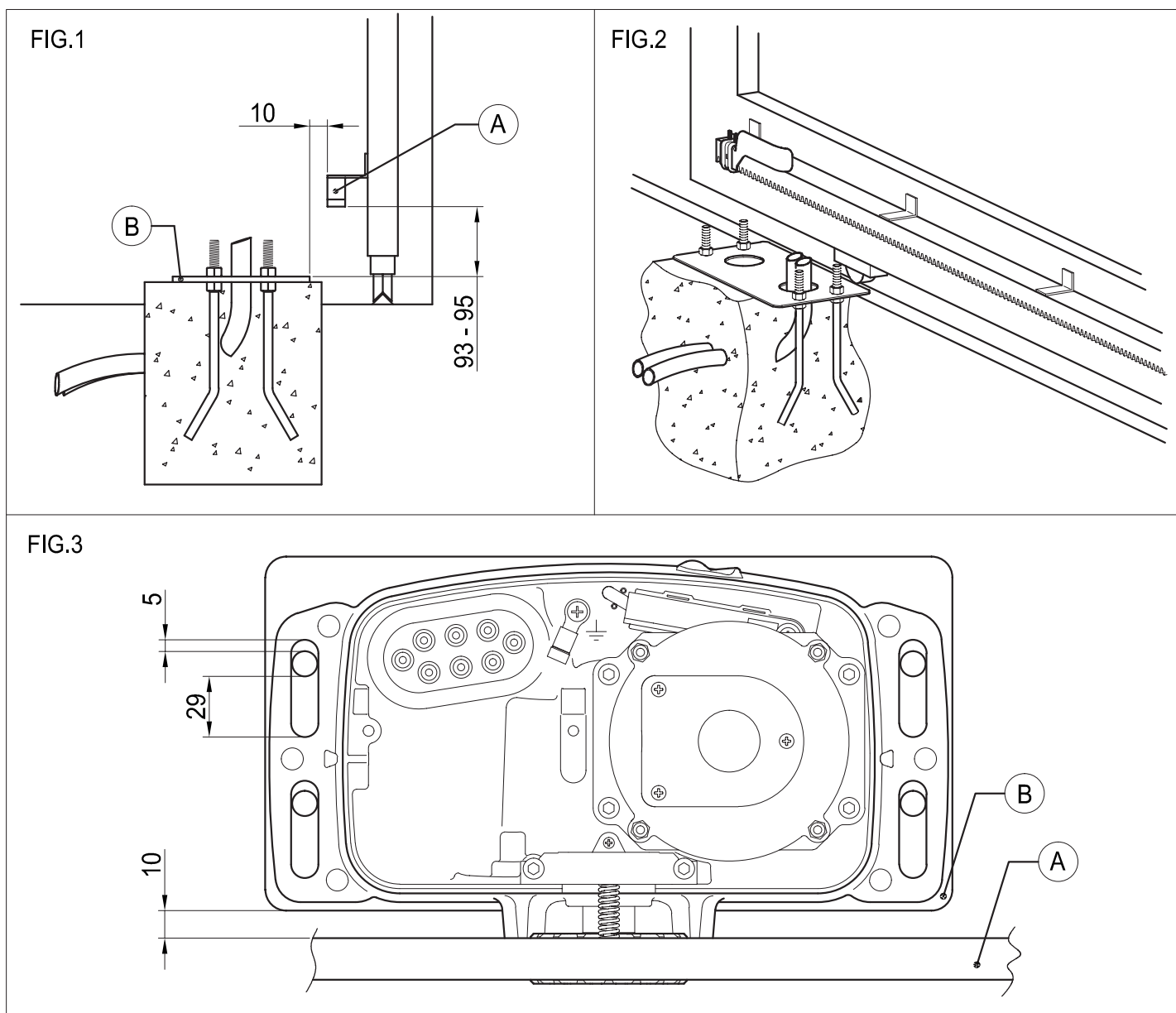

Serie R30

## INSTALLAZIONE DELL'ATTUATORE • INSTALLATION OF THE ACTUATOR

### • INSTALLATION DES ANTRIEBS • INSTALLATION DE L'ACTIONNEUR

### • INSTALACIÓN DEL SERVOMOTOR • INSTALAÇÃO DO ACTUADOR

#### I INSTALLAZIONE DELL'ATTUATORE

Togliere i due gusci copriviti sfilandoli verso l'alto come indicato in fig.1

Verificare che i 6 piedini di regolazione in verticale non sporgano dalla base del motoriduttore. Posizionare l'attuatore nei 4 tiranti come indicato in fig. 2 e fig.3 (ponendo attenzione alle rondelle). Se necessario è possibile togliere i dadi sulla superficie della piastra di fondazione. Allineare l'attuatore con la cremagliera sia orizzontalmente che verticalmente usando gli appositi piedini di regolazione e le asole. Raggiunta la posizione corretta stringere con due chiavi fisse da 19 i dadi e i controdadi di fissaggio da M12. Verificato il corretto accoppiamento con la cremagliera in tutta la sua corsa inserire i due gusci copriviti nell'apposita sede a coda di rondine.

#### GB INSTALLATION OF THE ACTUATOR

Remove the two screw caps, drawing them upwards as shown in fig.1.

Check that the 6 height-adjustable feet do not protrude from the gearmotor base. Position the actuator on the 4 tie rods, as shown in fig. 2 and fig.3 (paying attention to the washers). If necessary the nuts on the surface of the foundation plate may be removed. Align the actuator with the rack both horizontally and vertically using the relative adjusting feet and the slots. When the correct position has been reached, use two 19 box wrenches to tighten the M12 nuts and check nuts. Having checked that engagement along the whole length of the rack is correct, insert the two screw caps onto the relative dovetail seat.

#### D INSTALLATION DES ANTRIEBS

Die beiden Schrauben-Abdeckhauben, wie auf Abb. 1 gezeigt, nach oben herausziehen.

Sicherstellen, dass die 6 Einstellfüße zur vertikalen Regulierung nicht aus dem Boden des Getriebemotors hervorstehen.

Den Getriebemotor, wie auf Abb. 2 und Abb. 3 dargestellt, auf die 4 Zugstäbe aufsetzen (auf die Unterlegscheiben Acht geben).

Wenn erforderlich, können die Muttern an der Oberseite der Grundplatte entfernt werden. Den Antrieb sowohl senkrecht als auch waagrecht nach der Zahnstange ausrichten.

Hierzu die entsprechenden Einstellfüße und die Langlöcher verwenden. Nachdem die korrekte Position erzielt wurde, mit zwei 19er Maulschlüsseln die Muttern und M12 Gegenmuttern festziehen. Das korrekte Greifen in die Zahnstange über die gesamte Länge sicherstellen und die beiden Schraubendeckel in den entsprechenden Schwalbenschwanzsitz stecken.

#### F INSTALLATION DE L'ACTIONNEUR

Enlever les deux coques couvre-vis en les retirant vers le haut comme indiqué sur la fig.1

Vérifier que les 6 pieds de réglage vertical ne dépassent pas de la base du moto-réducteur. Positionner l'actionneur dans les 4 tirants comme indiqué sur la fig. 2 et fig.3

(en faisant attention aux rondelles). Si cela est nécessaire, il est possible d'enlever les écrous se trouvant sur le dessus de la plaque de fondation. Aligner l'actionneur à la crémaillère aussi bien horizontalement que verticalement en utilisant les pieds de réglage et les fentes prévues à cet effet. Une fois la position correcte obtenue, serrer, avec deux clés fixes de 19, les écrous et les contre-écrous de fixation de M12. Contrôler l'assemblage avec la crémaillère sur toute sa course. Replacer les coques couvre-vis dans leur siège spécial à queue d'aronde.

#### E INSTALACIÓN DEL SERVOMOTOR

Quite las dos envolturas que cubren los tornillos extrayéndolas hacia arriba, como se muestra en la fig. 1.

Compruebe que los 6 pies de regulación vertical no sobresalgan de la base del motorreductor. Coloque el servomotor en los 4 tirantes, como se ilustra en la fig. 2 y en la fig.3 (prestando atención a las arandelas). Si es necesario, es posible quitar las tuercas que se encuentran en la superficie de la losa de cimentación. Alinee el servomotor con la cremallera, tanto horizontal como verticalmente, utilizando los pies de regulación y los anillos expresamente previstos. Una vez obtenida la posición correcta, apriete, con dos llaves fijas de 19, las tuercas y las contratueras de fijación de M12. Tras controlar el correcto acoplamiento con la cremallera en toda su carrera, introduzca las dos envolturas anteriormente citadas en el específico asiento en forma de cola de milano.

#### P INSTALAÇÃO DO ACTUADOR

Retire as duas tampas dos parafusos puxando-as para cima conforme ilustra a fig. 1

Verifique se os 6 pés de regulação vertical não ficam salientes em relação à base do motorreductor. Posicione o actuador nos 4 tirantes conforme ilustra a fig. 2 e fig. 3 (tome atenção às anilhas). Se necessário, é possível retirar as porcas da superfície da chapa de fundação. Alinhe o actuador com a cremalheira quer horizontal, quer verticalmente usando os respectivos pés de regulação e as aberturas. Alcançada a posição correcta, aperte com duas chaves fixas de 19 as porcas e as contraporcas de fixação de M12. Se o acoplamento com a cremalheira for correcto em todo o seu curso, coloque as duas tampas de cobertura dos parafusos na sede em cauda de andorinha.

FIG. 1

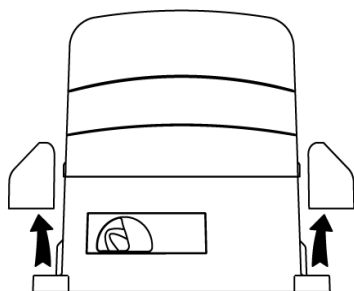

FIG. 2

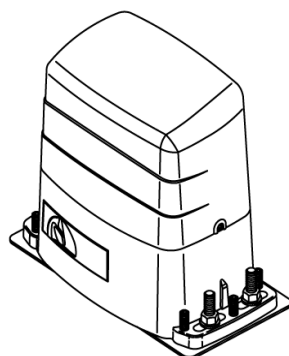
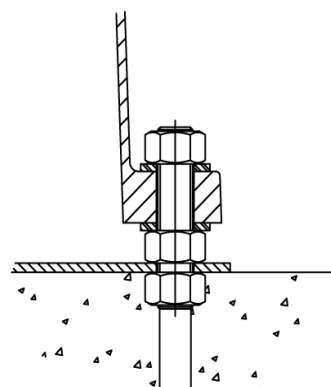

FIG. 3



Serie R30

**FISSAGGIO DELLA CREMAGLIERA • FIXING THE RACK**  
**• BEFESTIGUNG DER ZAHNSTANGE • FIXATION DE LA CRÉMAILLÈRE**  
**• FIJACIÓN DE LA CREMALLERA • FIXAÇÃO DA CREMALHEIRA**

**I FISSAGGIO DELLA CREMAGLIERA**

Tipo di cremagliera: tutti i tipi con dentatura a modulo 4

Predisporre l'attuatore per la manovra manuale (vedi "Guida per l'utente")

Appoggiare la cremagliera sul pignone dell'attuatore e far scorrere manualmente il cancello fissando la cremagliera in tutta la sua lunghezza.

Per un corretto allineamento e passo tra due spezzoni di cremagliera è consigliato utilizzare un elemento di raccordo in fase di fissaggio come indicato in **fig.1**. È importante che fra il pignone e la cremagliera ci sia un gioco di almeno 1+2 millimetri in modo che il cancello non gravi mai sul pignone come indicato in **fig.2**. Verificare questo requisito in tutta la lunghezza del cancello eventualmente agire sulla regolazione dell'attuatore o, se previsto, sulla cremagliera.

**GB FIXING THE RACK**

Type of rack: all types with module 4 toothing

Set up the actuator for manual movement (see "User Guide")

Rest the rack on the actuator pinion and manually slide the gate, fixing the rack along its whole length.

For correct alignment and pitch between two rack parts it is advisable to use a clamping element while fixing, as shown in **fig.1**

It is important that there is a clearance between the pinion and the rack of at least 1+2 millimetres, as shown in **fig.2**, so that the gate never weighs on the pinion. Check that this requirement is satisfied along the whole length of the gate and if necessary adjust through the actuator or, if possible, directly on the rack.

**D BEFESTIGUNG DER ZAHNSTANGE**

Zahnstangentyp: Alle Typen mit Modul 4 - Verzahnung.

Den Antrieb auf manuelle Bewegung stellen (siehe „Benutzerhandbuch“).

Die Zahnstange auf das Antriebsritzel aufsetzen und das Tor manuell verschieben und die Zahnstange über die gesamte Länge befestigen.

Um eine korrekte Ausrichtung und Teilung zwischen zwei Zahnstangenstücken zu erzielen wird empfohlen, während der Befestigungsphase ein Verbindungselement zu verwenden, wie auf **Abb. 1** dargestellt. Es ist wichtig, dass zwischen Ritzel und Zahnstange ein Spiel von mindestens 1+2 millimeter verbleibt, damit das Tor nie auf dem Ritzel lastet (siehe **Abb. 2**). Über die gesamte Länge des Tors kontrollieren, ob diese Anforderung erfüllt ist und gegebenenfalls über die Reguliervorrichtung des Antriebs oder, wenn vorgesehen, der Zahnstange, einstellen.

**F FIXATION DE LA CRÉMAILLÈRE**

Type de crémaillère: tous les types avec denture à module 4

Disposer l'actionneur pour la manœuvre manuelle (voir "Guide pour l'utilisateur")

Appuyer la crémaillère sur le pignon de l'actionneur et déplacer manuellement le portail en fixant la crémaillère sur toute sa longueur

Pour assurer un alignement et un pas corrects entre deux morceaux de crémaillère, il est conseillé d'utiliser un élément de raccord en phase de fixation, comme indiqué sur la **fig.1**. Il est important qu'il y ait un jeu d'au moins 1+2 millimètres entre le pignon et la crémaillère de manière à ce que le portail ne pèse jamais sur le pignon comme indiqué sur la **fig.2**. S'assurer que cela n'est pas le cas sur toute la longueur du portail et agir éventuellement sur le réglage de l'actionneur ou, si cela est possible, sur la crémaillère.

**E FIJACIÓN DE LA CREMALLERA**

Tipo de cremallera: todos los tipos con dentado de módulo 4.

Predisponga el servomotor para la maniobra manual (véase "Guía para el usuario").

Apoie la cremallera sobre el piñón del servomotor y haga deslizar manualmente la cancela fijando la cremallera en toda su longitud.

Para una correcta alineación y un paso adecuado entre dos piezas de cremallera, se aconseja utilizar un elemento de unión en fase de fijación, como se muestra en la **fig. 1**.

Es importante que entre el piñón y la cremallera haya un juego de al menos 1+2 milímetro, de manera que la cancela no cargue nunca sobre el piñón, como se indica en la **fig. 2**. Controle este requisito en toda la longitud de la cancela; eventualmente, actúe sobre la regulación del servomotor o, si se ha previsto, sobre la cremallera.

**P FIXAÇÃO DA CREMALHEIRA**

Tipo de cremalheira: todos os tipos com dentes de módulo 4

Instale o actuador para a manobra manual (veja "Guia para o utilizador")

Apoie a cremalheira no pinhão do actuador e faça correr manualmente o portão fixando a cremalheira em todo o seu comprimento.

Para um correcto alinhamento e passo entre duas partes de cremalheira, recomendamos utilizar um elemento de união durante a fixação conforme ilustra a **fig. 1**. É importante que entre o pinhão e a cremalheira haja uma folga de pelos menos 1+2 milímetro de modo que o portão não pese nunca sobre o pinhão conforme ilustra a **fig. 2**.

Verifique que isso aconteça em todo o comprimento do portão e, eventualmente, regule o actuador ou, se previsto, a cremalheira.

**FIG. 1**

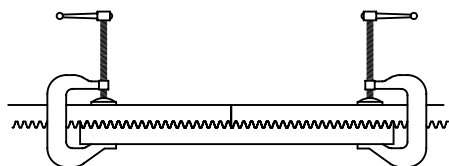

**FIG. 2**

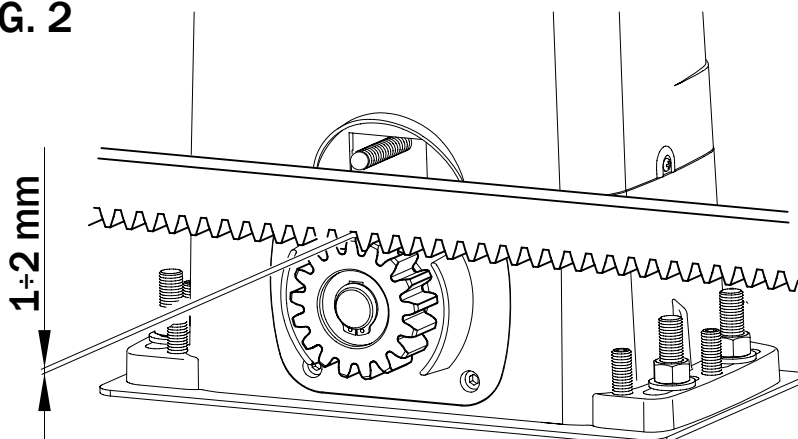

**Serie R30**

**FISSAGGIO FINECORSA (MECCANICO/MAGNETICO) • FIXING THE STOPS AND LIMIT SWITCHES (GATE STOP/MAGNETIC) • BEFESTIGUNG DER ENDSCHALTER (MECHANISCH/MAGNETISCH) • FIXATION FINS DE COURSE (MÉCANIQUE/MAGNÉTIQUE) • FIJACIÓN DEL FIN DE CARRERA (MECÁNICO/MAGNÉTICO) • FIXAÇÃO DO FIM DE CURSO (MECÂNICO/MAGNÉTICO)**

**I FISSAGGIO FINECORSA (MECCANICO/MAGNETICO)**

Le istruzioni sono valide per entrambi i casi.

Posizionare sulla cremagliera le alette finecorsa in acciaio, ponendo attenzione al riferimento rispettivamente a destra (R) e sinistra (L) per il finecorsa meccanico (vista interna fig.3)

Per la versione magnetico posizionare sulla cremagliera i supporti dei magneti, ponendo attenzione che le frecce in rilievo siano entrambe rivolte verso il centro del cancello – fig.4. Ricordarsi che l'intervento dei fine corsa non è immediato e che l'arresto avverrà nello spazio variabile medio di circa 4/8 centimetri, in funzione della massa del cancello, della centrale di comando, degli attriti e della temperatura esterna. Individuare sperimentalmente la posizione ottimale.

Evitare che il cancello vada in battuta contro il fermo di arresto sia in apertura che in chiusura.

**GB FIXING THE STOPS AND LIMIT SWITCHES (GATE STOP/MAGNETIC)**

The instructions are applicable for both.

Position the steel stop/limit switch tabs observing the reference to right (R) and left (L) for the gate stops (internal view fig.3) and for the magnetic version fit the magnet brackets. Pay attention to the relief arrows, they must facing to the centre of the gate – fig.4

It should be remembered that activation of the stops/limit switches is not immediate and that the gate stops within an average space of approximately 4/8 centimetres, depending on the gate weight, the control unit, the friction and the external temperature. Find the best position by trial and error.

Avoid the gate actually hitting the gate stops in either the open or close position.

**D BEFESTIGUNG DER ENDSCHALTER (MECHANISCH/MAGNETISCH)**

Die Anweisungen gelten für beide Arten von Endschaltern.

Die Stahlflügel der Endschalter auf der Zahnstange positionieren. Beim mechanischen Endschalter dabei darauf achten, welcher der Rechte (R) und welcher der Linke (L) ist (von der Innenseite aus gesehen, Abb. 3).

Beim Magnetendschalter entsprechen platz den magnetischen Support auf der Zahnstange. Passen Sie auf die Pfeile in Richtung der Mitte des Tores zeigt sind Abb. 4.

Daran denken, dass das Ansprechen der Endschalter nicht unmittelbar geschieht, und dass das Anhalten des Tores, je nach dessen Gewicht, der Steuerzentrale, der Reibungen und der Außentemperatur, im Durchschnitt nach 4/8 cm erfolgt. Die optimale Position durch Ausprobieren herausfinden.

Vermeiden, dass das Tor sowohl beim Öffnen als auch beim Schließen auf den Endanschlag auffährt.

**F FIXATION FINS DE COURSE (MÉCANIQUE/MAGNÉTIQUE)**

Les instructions sont valables dans les deux cas.

Positionner sur la crémaillère les ailettes fin de course en acier, en contrôlant le point de référence à droite (R) et à gauche (L) pour le fin de course mécanique (vue interne fig.3).

Pour la version magnétique, positionner sur la crémaillère les supports des aimants, en faisant attention que les deux flèches en relief soient pointées vers la moitié du portail – fig.4. Se rappeler que l'intervention du fin de course n'est pas immédiate et que l'arrêt se produira sur une longueur moyenne d'environ 4/8 centimètres en fonction de la masse du portail, de la centrale de commande, des frottements et de la température. Rechercher par tentatives la position optimale. Éviter que le portail ne bute contre l'arrêt en ouverture comme en fermeture.

**E FIJACIÓN DEL FIN DE CARRERA (MECÁNICO/MAGNÉTICO)**

Las instrucciones son válidas para ambos casos.

Coloque sobre la cremallera las aletas del fin de carrera de acero, prestando atención a la referencia respectivamente a la derecha (R) y a la izquierda (L) para el fin de carrera mecánico (vista interior de la fig. 3).

Para la versión magnética, coloque los soportes de los imanes en la cremallera. Tenga en cuenta que las flechas estén apuntando hacia el centro de la cancela– fig. 4. Se recuerda que la intervención de los fines de carrera no es inmediata y que la parada se producirá en el espacio variable medio de 4/8 centímetros, aproximadamente, en función del peso de la cancela, de la central de mando, de los roces y de la temperatura exterior. Determine, experimentalmente, la posición perfecta. Evite que la cancela choque contra el tope tanto en fase de apertura como de cierre.

**P FIXAÇÃO DO FIM DE CURSO (MECÂNICO/MAGNÉTICO)**

As instruções são válidas para ambos os casos.

Posicione na cremalheira as alhetas de fim de curso em aço, tomando atenção à referência nomeadamente à direita (R) e à esquerda (L) para o fim de curso mecânico (vista interior fig. 3)

Para a versão magnética, Colocar os suporte dos ímãs, certificando-se que as setas em relevo são direcionados para o centro do portão– fig. 4. Recorde-se de que a intervenção dos fins de curso não é imediata e que a paragem será feita no espaço variável médio de aproximadamente 4/8 centímetros, em função do peso do portão, da central de comando, dos atritos e da temperatura exterior. Localize, experimentalmente, a posição ótima. Evite que o portão bata contra a segurança de paragem quer na abertura, que no fecho.

**FIG. 3**

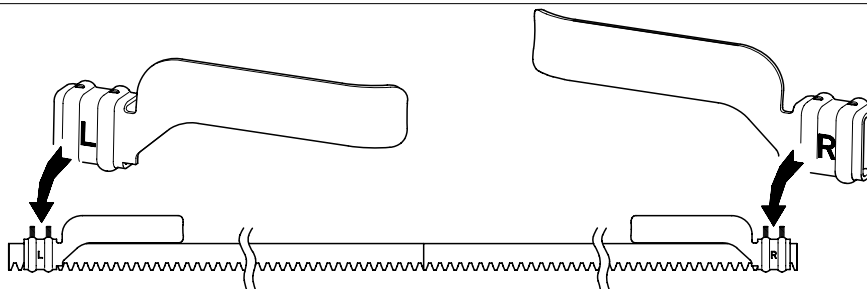

**FIG. 4**

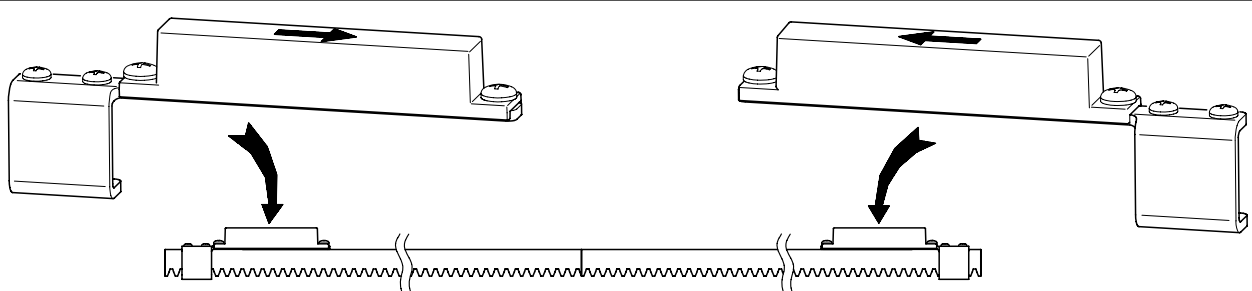

**Serie R30**

**COLLEGAMENTI ELETTRICI • ELECTRICAL CONNECTIONS • ELEKTRISCHE ANSCHLÜSSE •  
CONNEXIONS ÉLECTRIQUES • CONEXIONES ELÉCTRICAS • LIGAÇÕES ELÉCTRICAS**

R30/XXX

Attenersi alle istruzioni della centrale installata • Comply with the instructions for the installed electronic control unit • Die Anweisungen der elektronischen Zentrale montierten einhalten • Suivre les instructions de la centrale électronique installée • Siga las instrucciones de las central electrónica instalada • Siga as instruções da central electrónica instalada

R30/XXX SENZA ELETTRONICA - MOTORE MONOFASE • Without electronics - single-phase motor • Ohne Elektronik - Einphasenmotor • Sans électronique - moteur monophasé • Sin electrónica - motor monofásico • Sem electrónica - motor monofásico

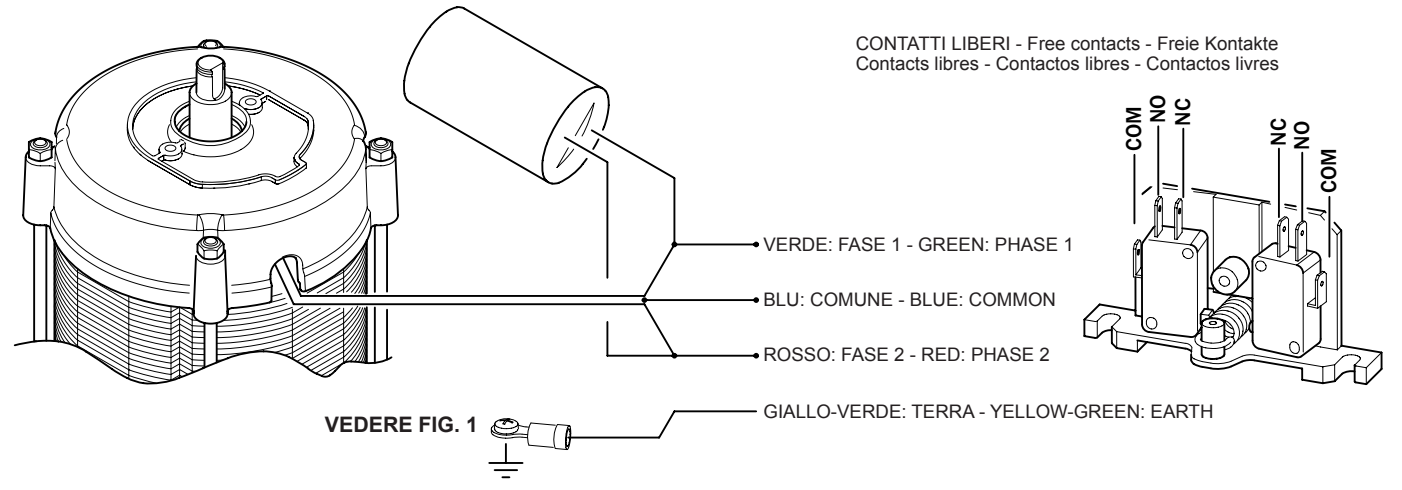

R30/1209 SENZA ELETTRONICA - MOTORE TRIFASE • Three-phase motor • Drehstrommotor • Moteur triphasé • Motor trifásico • Motor trifásico

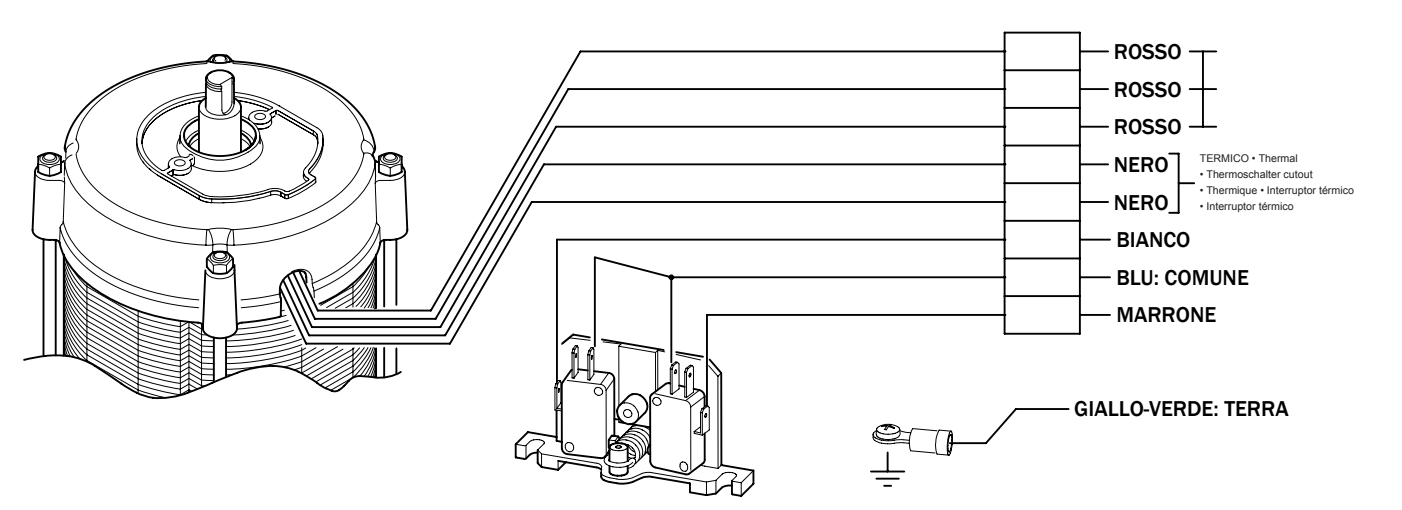

COLLEGAMENTI PER MESSA A TERRA • Earth connections • Erdungsanschlüsse •  
Connexions pour mise à la terre • Conexiones para la toma de tierra • Ligações para a  
ligação à terra

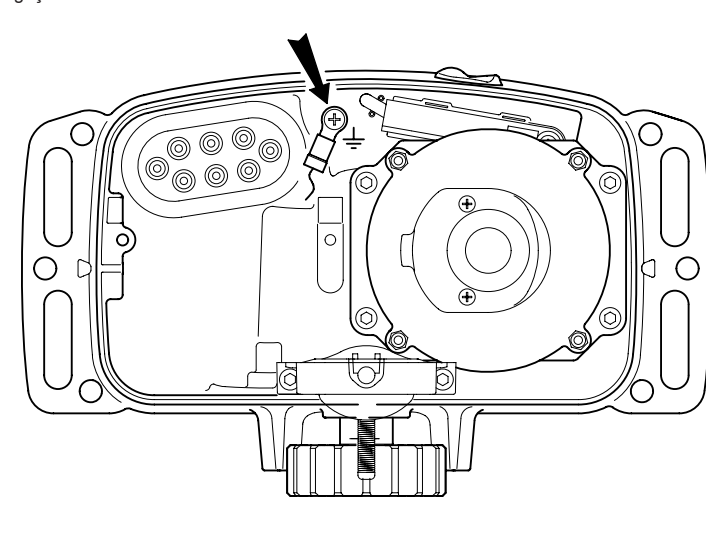

FINECORSA MAGNETICO • Magnetic limit switch • Magnetischer Endschalter •  
Fin de course magnétique • Fin de carrera magnético • Fim de curso magnético

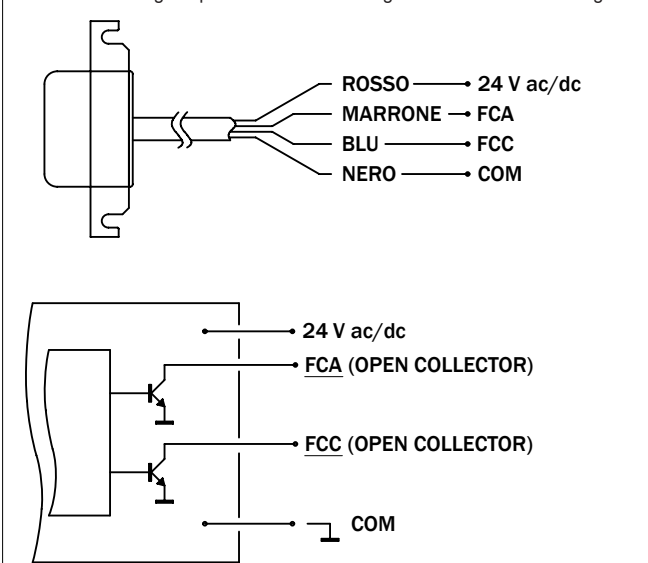

**E' obbligatorio** per la messa in funzione dell'attuatore eseguire il collegamento a terra nella posizione indicata in FIG.1 • To earth the actuator, the earth connection **must be** in the position shown in FIG.1 • Vor der Inbetriebnahme des Antriebs **ist es Pflicht**, den Erdungsanschluss in der auf Abb. 1 dargestellten Position vorzunehmen • Avant de faire fonctionner l'actionneur, il **est indispensable** d'effectuer la connexion à la terre dans la position indiquée fig.1 • Para la puesta en función del servomotor, **es obligatorio** realizar la conexión de tierra en la posición indicada en la fig.1 • **E' obrigatório**, para a activação do actuador, fazer a ligação à terra na posição indicada na fig.1

N.B.: IL COMANDO "FCA" E "FCC" E' OPEN COLLECTOR • N.B.: the control "FCA" and "FCC" is: open collector • Wichtiger Hinweis.: Die Steuerung "FCA" und "FCC" ist: open collector • N.B.: la commande "FCA" (FCO) et "FCC" (FCF) est: open collector • N.B.: El comando "FCA" y "FCC" es: open collector • N.B.: o comando "FCA" e "FCC" é: open collector

I

#### DICHIARAZIONE DI CONFORMITA'

Il sottoscritto, rappresentante il seguente costruttore

**Roger Technology**  
**Via Botticelli 8**  
**31020 Bonisiolo di Mogliano V.to (TV)**

DICHIARA che l'apparecchiatura descritta in appresso:

Descrizione: Automazioni per cancelli scorrevoli

Modello: R30

È conforme alle disposizioni legislative che traspongono le seguenti direttive:

- Direttiva **89/336/CEE** (Direttiva EMC) e successivi emendamenti
- Direttiva **73/23/CEE** (Direttiva Bassa Tensione) e successivi emendamenti

E che sono state applicate tutte le norme e/o specifiche tecniche di seguito indicate

**EN 61000-6-3**  
**EN 61000-6-2**  
**EN 60335-1**  
**EN 60335-2-103**

Ultime due cifre dell'anno in cui è affissa la marcatura **CE 03**

Luogo: Mogliano V.to

Data: 02-01-2003

Firma: *Rocian Di*

D

#### KONFORMITÄTSEKTLÄRUNG

Der Unterzeichnende, Vertreter folgenden Herstellers

**Roger Technology**  
**Via Botticelli 8**  
**31020 Bonisiolo di Mogliano V.to (TV)**

**ERKLÄRT, dass das nachfolgend beschriebene Gerät:**

Beschreibung: Automatisierung für Schiebetore

Modell: R30

mit den gesetzlichen Bestimmungen übereinstimmt, die folgende Richtlinien umsetzen

- Richtlinie **89/336/EWG** (EMV-Richtlinie) und darauf folgende Abänderungen
- Richtlinie **73/23/EWG** (Niederspannungsrichtlinie) und darauf folgende Abänderungen

und dass alle im Folgenden aufgeführten Normen und/oder technischen Spezifikationen eingehalten wurden

**EN 61000-6-3**  
**EN 61000-6-2**  
**EN 60335-1**  
**EN 60335-2-103**

Die letzten beiden Ziffern des Jahres, in dem die **CE03**-Kennzeichnung angebracht wurde

Ort: Mogliano V.to

Datum: 02-01-2003

Unterschrift: *Rocian Di*

E

#### DECLARACION DE CONFORMIDAD

El que suscribe, en representación del siguiente constructor

**Roger Technology**  
**Via Botticelli, 8**  
**31020 Bonisiolo di Mogliano V.to (TV)**

DECLARA que el equipo descrito a continuación:

Descripción: Automatismos para cancelas correderas

Modelo: R30

Es conforme a las disposiciones legislativas que transcriben las siguientes directivas:

- Directiva **89/336/CEE** (Directiva EMC) y sucesivas modificaciones
- Directiva **73/23/CEE** (Directiva sobre Baja Tensión) y sucesivas modificaciones

y que han sido aplicadas todas las normas y/o especificaciones técnicas indicadas a continuación:

**EN 61000-6-3**  
**EN 61000-6-2**  
**EN 60335-1**  
**EN 60335-2-103**

Últimas dos cifras del año en que se ha fijado la marca **CE 03**

Lugar: Mogliano V.to

Fecha: 02-01-2003

Firma: *Rocian Di*

GB

#### DECLARATION OF CONFORMITY

The undersigned, representing the following manufacturer

**Roger Technology**  
**Via Botticelli 8**  
**31020 Bonisiolo di Mogliano V.to (TV)**

DECLARES that the equipment described below:

Description: Sliding gate automation

Model: R30

Is in conformity with the legislative provisions that transpose the following directives:

- Directive **89/336/EEC** (EMC Directive) and subsequent amendments
- Directive **73/23/EEC** (Low Voltage Directive) and subsequent amendments

And has been designed and manufactured to all the following standards or technical specifications

**EN 61000-6-3**  
**EN 61000-6-2**  
**EN 60335-1**  
**EN 60335-2-103**

Last two figures of the year in which the **CE 03** mark was affixed

Place: Mogliano V.to

Date: 02-01-2003

Signature: *Rocian Di*

F

#### DECLARATION DE CONFORMITE

Le soussigné, représentant du constructeur suivant

**Roger Technology**  
**Via Botticelli 8**  
**31020 Bonisiolo di Mogliano V.to (TV)**

DECLARE que l'équipement décrit ci-dessous:

Description: Automatisme pour portails coulissants

Modèle: R30

Est conforme aux dispositions législatives qui répondent aux directives suivantes

- Directive **89/336/CEE** (Directive EMC) et amendements successifs
- Directive **73/23/CEE** (Directive Basse Tension) et amendements successifs

Et que toutes les normes et/ou prescriptions techniques indiquées ci-dessous ont été appliquées

**EN 61000-6-3**  
**EN 61000-6-2**  
**EN 60335-1**  
**EN 60335-2-103**

Deux derniers chiffres de l'année où le marquage **CE 03** a été affiché

Lieu: Mogliano V.to

Date: 02-01-2003

Signature: *Rocian Di*

P

#### DECLARAÇÃO DE CONFORMIDADE

O abaixo assinado, representante do seguinte fabricante

**Roger Technology**  
**Via Botticelli 8**  
**31020 Bonisiolo di Mogliano V.to (TV)**

DECLARA que o aparelho aqui descrito:

Descrição: Automações para portões de correr

Modelo: R30

Está em conformidade com as disposições legislativas que transpõem as seguintes directivas

- Directiva **89/336/CEE** (Directiva EMC) e subsequentes emendas
- Directiva **73/23/CEE** (Directiva de Baixa Tensão) e subsequentes emendas

E que foram aplicadas todas as normas e/ou especificações técnicas indicadas a seguir

**EN 61000-6-3**  
**EN 61000-6-2**  
**EN 60335-1**  
**EN 60335-2-103**

Últimas duas cifras do ano em que foi aposta a marcação **CE 03**

Lugar: Mogliano V.to

Data: 02-01-2003

Assinatura: *Rocian Di*

**Serie R30**

### ROGER TECHNOLOGY

Via S. Botticelli 8 • 31021 Bonisiolo di Mogliano Veneto (Tv) • Italy

Tel. +39 041.5937023 • Fax. +39 041.5937024

info@rogertechnology.com • www.rogertechnology.com