



www.keyma.com

M-CSE1800-40

Tronçonneuse électrique



*Modèle présenté
M-CSE1800-40*

CONSERVEZ PRÉCIEUSEMENT CE MANUEL D'UTILISATION

Sommaire

1. Introduction	4
2. Consignes de sécurité	5
2.1 Symboles de sécurité et étiquettes	5-6
2.2 Avant l'utilisation de la tronçonneuse	6-7
2.3 Lors de l'utilisation de la tronçonneuse	7-8
2.4 Après l'utilisation de la tronçonneuse	9
3. Consignes d'utilisation	10
3.1 Préparation de la tronçonneuse	10
3.11 Montage du guide de chaîne et de la chaîne	10
3.12 Vérification de la tension de la chaîne	10
3.13 Remplissage de l'huile	11
3.2 Utilisation de la tronçonneuse	11
3.21 Mise en marche de la tronçonneuse	11-12
3.22 Arrêt de la tronçonneuse	12
3.23 Conseils pour le sciage	12-14
3.3 Nettoyage, stockage, transport et maintenance	15
3.31 Nettoyage de la tronçonneuse	15
3.32 Stockage et transport de la tronçonneuse	15
3.33 Maintenance de la tronçonneuse	15
4. Caractéristiques techniques	16
5. Problèmes et solutions	17-18
6. Protection de l'environnement	19
7. Service Après Vente	19
8. Garantie	20
9. Déclaration de conformité CE	21
Notes	22
Carte de garantie	23-24

Descriptif de la tronçonneuse électrique

Modèle M-CSE1800-40

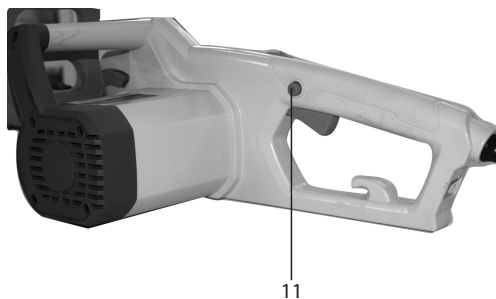
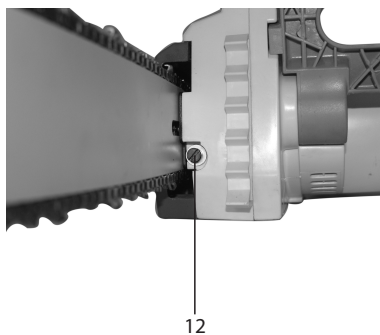
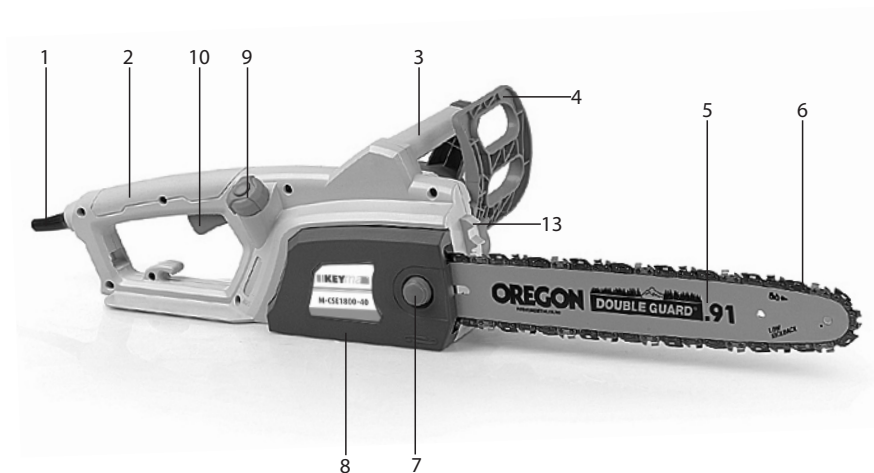

DESCRIPTIF TRONÇONNEUSE

1	Câble d'alimentation	2	Poignée arrière
3	Poignée avant	4	Sécurité coupure moteur
5	Guide de chaîne	6	Chaîne
7	Mollette de serrage couvercle	8	Couvercle de chaîne
9	Boulette d'huile de chaîne	10	Gâchette Marche/Arrêt
11	Bouton de sécurité de gâchette	12	Réglage tension de chaîne
13	Griffes d'immobilisation		

1 Introduction

Nous vous remercions de la préférence que vous avez accordée à notre produit et vous félicitons pour l'achat de votre nouvelle tronçonneuse KEYMA.

Nous sommes persuadés que, correctement entretenu, cet appareil vous apportera des années de fonctionnement sans souci et que vous pourrez apprécier pleinement sa qualité, sa performance et son confort.

Cette tronçonneuse a été conçue et fabriquée avec le plus grand soin conformément aux strictes normes de sécurité, de fiabilité et de confort d'usage des produits KEYMA.

Nous vous prions de lire attentivement ce manuel d'utilisation. Familiarisez-vous avec tous les éléments de commande de cette tronçonneuse avant de commencer à l'utiliser pour la première fois.

Veuillez respecter scrupuleusement toutes les remarques, explications et consignes figurant dans ce manuel d'utilisation pour une utilisation optimale et sûre de cet appareil.

**CONSERVER PRÉCIEUSEMENT
CE MANUEL D'UTILISATION**

2 Consignes de sécurité

Votre tronçonneuse électrique doit toujours être utilisée conformément à la présente notice d'utilisation.









2.1 Symboles de sécurité et étiquettes

IMPORTANT

Certains des symboles ci-dessous peuvent être présents sur l'outil. Veuillez à les étudier et à apprendre leur signification.

Une interprétation correcte de ces symboles permettra d'utiliser l'appareil plus efficacement et de réduire les risques.

	<p>Danger ! Avertissement ! Attention !</p> <p>Ce symbole indique un danger, un avertissement ou une mise en garde. Il indique que la sécurité de l'opérateur est en jeu.</p>
	<p>Lire le manuel d'instructions</p> <p>Le manuel d'instructions contient les informations destinées à attirer l'attention sur les éventuels problèmes de sécurité, les risques de détérioration de la machine ainsi que les conseils utiles pour la mise en route, l'utilisation et la maintenance. Veuillez respecter toutes les remarques, explications et consignes figurants dans ce manuel pour une utilisation optimale et sûre de cet appareil.</p>
	<p>Portez un casque, des protections oculaires et auditives lors de l'utilisation de la tronçonneuse.</p>
	<p>Portez des chaussures solides antidérapantes</p>
	<p>Portez des gants de protection</p>
	<p>Ne pas exposer l'appareil à la pluie</p> <p>N'utilisez jamais la machine sous la pluie ou dans une atmosphère à très grande humidité.</p>

	<p>Tenez toujours la tronçonneuse fermement à deux mains. Ne jamais utiliser la machine d'une seule main : risque de blessures.</p>
	<p>Portez obligatoirement des vêtements adaptés au travail de coupe, des gants de protection et des chaussures antidérapantes solides.</p>
	<p>Maintenance de la machine Retirez la fiche de la prise de courant avant toutes les opérations de réglage, nettoyage, transport, maintenance ou lorsque vous la laissez sans surveillance.</p>
	<p>Cordon d'alimentation endommagé N'utilisez jamais un appareil dont le cordon d'alimentation est endommagé ou usé. N'y touchez pas. Retirez immédiatement la fiche du cordon d'alimentation hors de la prise électrique.</p>
	<p>Maintenez une distance de sécurité L'opérateur est responsable de la sécurité des tiers se trouvant dans la zone de travail de la machine. N'utilisez jamais la tronçonneuse alors que d'autres personnes, particulièrement des enfants, ou encore des animaux, se trouvent à proximité.</p>
	<p>Double isolation électrique Pour votre sécurité, cet appareil est équipé d'une double isolation électrique. Par conséquent il n'est pas indispensable qu'il soit relié à une prise de terre.</p>
<p>230V~ 50Hz</p>	<p>Contrôlez que la tension et la fréquence indiquées sur la plaque signalétique collée sur l'appareil correspondent bien à celles du réseau électrique.</p>
	<p>Risque électrique Cet appareil fonctionne avec une tension électrique potentiellement dangereuse.</p>
	<p>Recyclage Ce produit ne doit pas être jeté avec les déchets domestiques. Il doit être déposé au lieu de collecte prévu pour le recyclage et la récupération des déchets électriques et électroniques.</p>



2.2 Avant l'utilisation de la tronçonneuse

- Étudiez minutieusement cette notice d'utilisation.
- Familiarisez-vous avec le fonctionnement de la tronçonneuse et apprenez à vous en servir correctement.
- Ne permettez jamais à d'autres personnes (surtout des enfants) n'ayant pas pris connaissance de la notice d'utilisation de se servir de la machine.
- Si l'appareil doit être remis à d'autres personnes, remettez-leur aussi cette

notice d'utilisation.

- N'enlevez jamais les étiquettes ou les éléments de sécurité.
- Contrôlez que la tension et la fréquence indiquées sur la plaque signalétique collée sur la tronçonneuse électrique correspondent bien à celles du réseau électrique.
- Contrôlez le niveau d'huile de chaîne avant chaque sciage. Ne sciez jamais sans huile dans le réservoir ou quand la quantité d'huile est faible.
- Assurez-vous du bon état du guide de chaîne, de la chaîne, des éléments de fixation et de sécurité avant chaque utilisation. Remplacez les pièces excessivement usées ou manquantes.
- N'allumez pas la machine si le couvercle de chaîne n'est pas monté ou lorsque le déflecteur de sécurité est endommagé ou absent.
- Pour raccorder l'appareil au secteur, utilisez exclusivement des équipements conformes adaptés et en parfait état.
- Maintenez le câble éloigné du rayon d'action de l'appareil et vérifiez qu'il ne soit pas soumis à tension. Eloignez le câble de l'eau, des sources de chaleur et des bords tranchants.
- Ne coupez pas à proximité d'autres fils électriques. Ne forcez pas sur le câble d'alimentation.
- N'utilisez jamais le câble pour porter, tirer ou débrancher l'outil électrique.
- N'utilisez pas l'outil électrique si la gâchette Marche/Arrêt ne met pas en marche ou éteint l'outil. Le cas échéant, contactez votre revendeur pour une éventuelle réparation.
- N'exposez jamais la tronçonneuse électrique à la pluie ou à l'humidité. Ne laissez jamais l'eau ou d'autres liquides pénétrer dans l'appareil.
- Ne faites pas fonctionner la tronçonneuse électrique dans un environnement présentant des éléments inflammables tels que des liquides, du gaz ou des poussières. Les étincelles générées par le fonctionnement de l'appareil peuvent entraîner un risque d'explosion.
 - Ne commencez à couper que lorsque la zone de travail est dégagée et nettoyée. Maintenez l'endroit de travail propre et bien rangé pour diminuer le risque d'accident.
- Lors de la première utilisation, il est recommandé à l'utilisateur de se faire accompagner par une personne expérimentée.

2.3 Lors de l'utilisation de la tronçonneuse

	Attention ! Ne jamais couper avec la pointe du guide de chaîne : risque de rebond ! Ne jamais couper du bas vers le haut : risque de blessures sévères.
	Tenir la tronçonneuse à deux mains.

- N'utilisez la tronçonneuse qu'en plein jour ou avec un bon éclairage artificiel.
- L'utilisation de matériel à moteur peut être réglementée. Veillez à respecter les réglementations légales qui peuvent différer d'une localité à l'autre.
- N'utilisez pas la machine si vous êtes fatigué ou malade. Évitez également l'utilisation si vous avez consommé des boissons alcoolisées ou pris des

médicaments. Un moment d'inattention peut entraîner de sérieuses blessures corporelles.

- Pendant l'utilisation, maintenez les cheveux éloignés de la tronçonneuse. Ne portez jamais de vêtements amples, ni d'accessoires qui risqueraient de se coincer dans la machine ou dans la chaîne tels que cravate, écharpe ou bijoux.
- Portez des vêtements près du corps, commodes et qui vous protègent des coupures. Portez toujours un pantalon long, des chaussures solides et anti-dérapantes, ainsi que des équipements de protection tels que des gants, des lunettes, un casque à visière et un protecteur acoustique, etc.
- Assurez-vous que la gâchette de mise en marche est en position Arrêt avant de brancher la tronçonneuse électrique au secteur pour éviter toute mise en service brutale et inattendue.
- Empêchez quiconque de rester dans le rayon d'action de la tronçonneuse électrique pendant l'utilisation. Maintenez les personnes, les enfants et les animaux éloignés de la zone de travail. S'il s'agit d'un travail en groupe, gardez une distance suffisante entre les personnes.
- Veillez à ce que les poignées soient toujours propres et sèches. Quand le moteur tourne, saisissez toujours fermement la poignée avant de la main gauche et la poignée arrière de la main droite.
- Travaillez toujours en position stable, équilibrée et ferme. Ne travaillez pas sur un sol glissant ou instable. Choisissez un endroit sûr pour la chute des éléments coupés.
- Tenez fermement la tronçonneuse des deux mains. Mettez-vous dans une position qui vous permet de résister aux forces exercées par un contrecoup. Ne lâchez jamais la tronçonneuse.
- Utilisez les griffes d'immobilisation pour accrocher la tronçonneuse au bois ou pour servir comme point de pivot. Commencez toujours à scier avec la chaîne en mouvement.
- Ne sciez pas avec la pointe de la tronçonneuse.
- Durant la coupe, certaines tensions du bois peuvent se libérer brutalement et causer des projections ou des relâchements dangereux.
- Ne portez jamais la tronçonneuse électrique au-dessus de la hauteur des épaules lors de la coupe.
- Ne travaillez jamais avec une machine détériorée, mal réparée, mal montée ou modifiée arbitrairement.
- Ne surchargez pas la machine. Utilisez toujours l'appareil approprié au travail à effectuer.

AVERTISSEMENT

Pour limiter le temps d'exposition aux vibrations et aux bruits, il est préférable d'utiliser la machine en effectuant des pauses fréquentes, et en limitant la durée de travail continu.

AVERTISSEMENT

Le niveau de vibrations et du bruit pendant l'utilisation réelle de l'outil , peut différer de la valeur totale déclarée en fonction de la manière dont l'outil est utilisé , et de la nécessité d'identifier les mesures de sécurité pour protéger l'opérateur qui sont basés sur une estimation de l'exposition dans les conditions réelles d'utilisation en tenant compte de toutes les parties du cycle d'utilisation tels que les moments où l'outil est mis sur arrêt et quand il fonctionne au ralenti .

2.4 Après l'utilisation de la tronçonneuse

- Débranchez toujours l'appareil de la source d'alimentation avant de procéder à tout contrôle ou maintenance.
- Ne transportez la tronçonneuse que lorsqu'elle est débranchée et complètement à l'arrêt. Tenez l'appareil par la poignée avant, le guide tourné vers l'arrière et le fourreau de protection inséré.
- Suivez toujours les instructions prévues pour l'entretien. Après chaque utilisation, contrôlez le fonctionnement des dispositifs de sécurité, la fixation, la tension et l'état des pièces. Entretenez l'appareil. Remplacez les pièces usées ou endommagées.
- Ne faites réparer la tronçonneuse électrique que par un personnel qualifié. Pour des raisons de sécurité, utilisez exclusivement des pièces d'origine ou approuvées par Keyma.
- Maintenez la tronçonneuse électrique propre et conservez-la toujours dans un endroit sec, en hauteur et le fourreau de protection inséré. Rangez les outils électriques dans un endroit hors de portée des enfants.
- Conservez ce manuel soigneusement et consultez-le à chaque fois que vous utiliserez la machine.

3 Consignes d'utilisation

Toute modification non autorisée par KEYMA peut rendre la machine dangereuse et conduire à de sévères blessures lors de l'utilisation. K10 International décline toute responsabilité en cas d'utilisation abusive ou non-conforme à la notice et/ou à la réglementation en vigueur.

3.1 Préparation de la tronçonneuse

3.11 Montage du guide de chaîne et de la chaîne

ATTENTION

Portez des gants lorsque vous manipulez la tronçonneuse afin d'éviter tout accident lié à la chaîne dont les dents sont extrêmement tranchantes.

ATTENTION

Ne branchez pas la fiche de l'appareil sur l'alimentation électrique pendant le montage !

- Déballez délicatement toutes les pièces et vérifiez la présence de tous les éléments de l'appareil. Assurez-vous du bon état de l'ensemble des pièces.
- Dévissez la molette du couvercle de chaîne. Enlevez le couvercle.
- Positionnez le guide de chaîne sur le corps de l'appareil.
- En veillant à respecter le sens de montage indiqué sur le guide et le corps de l'appareil, montez la chaîne autour du guide et du pignon d'entraînement.
- Remontez le couvercle et vissez la molette pour plaquer le guide. Avant de serrer le couvercle, visser la vis de tension de chaîne pour régler la tension de la chaîne.
- Serrez la molette du couvercle.

3.12 Vérification de la tension de la chaîne

AVERTISSEMENT

Débranchez toujours l'appareil du secteur avant toute intervention sur la tronçonneuse.

- La chaîne doit être suffisamment tendue pour une meilleure utilisation et une plus grande sécurité.
- La tension est optimale quand la chaîne peut être soulevée de 3 à 4mm au centre du guide de chaîne.
- Lors de l'utilisation, la chaîne subit des contraintes et un échauffement qui entraînent un changement de sa longueur. Vérifiez la tension de chaîne régulièrement toutes les 10 minutes et effectuez un réglage si nécessaire.
- Une fois que vous avez terminé d'utiliser la tronçonneuse, détendez la chaîne pour lui permettre de se rétracter en refroidissant sans risquer d'endommager le guide.

3.13 Remplissage de l'huile

AVERTISSEMENT

Débranchez toujours l'appareil du secteur avant toute intervention sur la tronçonneuse.

- Sur les machines neuves, pour des raisons de transport, le réservoir de la tronçonneuse électrique ne contient pas d'huile.
- Pour fonctionner correctement et assurer sa longévité, la chaîne doit toujours être lubrifiée.
- Utilisez exclusivement une huile de lubrification pour chaîne de tronçonneuse. Choisir une viscosité d'huile adaptée à la température ambiante et aux travaux à réaliser. Ne pas utiliser d'huile pour moteur.
- Placez la tronçonneuse sur une surface plane, le bouchon du réservoir d'huile vers le haut.
- Dévissez le bouchon puis retirez-le.
- Versez lentement l'huile pour remplir le réservoir. Evitez le débordement.
- En cas d'excédent, éliminez aussitôt le trop-plein avec un chiffon.
- Fermez le bouchon.

Remarque

L'huile coule automatiquement par le canal d'écoulement et graisse la chaîne. Pour la protection de l'environnement, il est recommandé d'utiliser une huile végétale biodégradable.

AVERTISSEMENT

Ne faites jamais fonctionner la tronçonneuse sans huile. Cela risque d'endommager la machine.

3.2 Utilisation de la tronçonneuse

Avant l'utilisation, contrôlez toujours la présence et le bon fonctionnement des dispositifs de sécurité. Contrôlez aussi l'état de la chaîne, du guide de chaîne et du système de fixation. En cas de nécessité, remplacez ou réparez les éléments défectueux. Utilisez exclusivement des pièces d'origine ou approuvées par KEYMA.

AVERTISSEMENT

Ne travaillez jamais avec un guide et une chaîne endommagée ou excessivement usée car vous risquez de vous blesser.

3.21 Mise en marche de la tronçonneuse

- Vérifiez que la tronçonneuse est en position Arrêt avant de la brancher sur une prise de courant, pour éviter tout démarrage intempestif.
- Raccordez la tronçonneuse électrique à une rallonge homologuée appropriée.
- Assurez-vous que le câble de rallonge soit suffisamment long pour le travail.
Il est recommandé d'utiliser un câble de couleur voyante.
- Branchez la rallonge sur une prise de courant homologuée.
- Tenez fermement la tronçonneuse à deux mains. La main gauche tient la poignée avant et la main droite tient la poignée arrière.

Remarque

La tronçonneuse est équipée d'une coupure de sécurité commandée par le protège main. Ce dispositif permet d'arrêter le moteur la chaîne dans un délai très court en cas de recul de la machine.

- Vérifiez l'armement de la sécurité de coupure moteur en tirant le protège main vers la poignée avant.
- Maintenez le bouton de sécurité enfoncé et appuyez sur la gâchette Marche/Arrêt pour mettre la tronçonneuse en marche. Relâchez le bouton de sécurité.

3.22 Arrêt de la tronçonneuse

- Relâchez la gâchette Marche/Arrêt pour arrêter la machine.
- La chaîne s'arrête complètement après quelques secondes.
- Débranchez la prise de courant pour plus de sécurité.
- Remettez le fourreau de protection en place.

3.23 Conseils pour le sciage

- Ne sciez que du bois (arbres, troncs, branches, planches et poutres). N'utilisez jamais la tronçonneuse pour d'autres matériaux.
- Prenez garde à ce que la chaîne n'entre pas en contact avec le sol ou des matériaux étrangers autres que du bois.
- Lors du sciage, ne pas exercer de pression sur la chaîne, mais la laisser travailler en exerçant une légère force de levier par l'intermédiaire des griffes d'immobilisation.
- Lors du sciage de branches ou de troncs épais, repositionnez les griffes d'immobilisation à un point situé plus bas pour éviter de donner trop d'angle à l'appareil. Pour cela, tirez la tronçonneuse légèrement vers vous afin de desserrer les griffes d'immobilisation et de les positionner plus bas. Il n'est pas nécessaire pour autant de retirer complètement la tronçonneuse de son tracé.
- Les meilleurs résultats sont obtenus lorsque la vitesse de coupe de la chaîne n'est pas réduite par une sollicitation trop intense.
- Attention à la fin de la coupe, dès que la tronçonneuse a terminé la coupe et qu'elle sort du tracé, le poids change de manière imprévue. Il y a risque d'accident pour les jambes et les pieds.
- N'enlevez la tronçonneuse du tracé que lorsque la chaîne est en rotation.

a. L'abattage d'arbre

- Il est recommandé à l'utilisateur novice de se faire accompagner par une personne expérimentée.
- Ne surchargez pas la machine. Utilisez toujours l'appareil approprié au travail à effectuer.
- Portez toujours un casque lorsque vous sciez un arbre.
- Si le diamètre de l'arbre est supérieur à la longueur du guide de la tronçonneuse, choisissez un autre outil pour l'abattage.
- Si vous travaillez à plusieurs sur le même site, gardez suffisamment de distance entre vous et autrui pour éviter tout danger lié à la chute d'arbre. La distance entre les personnes doit être supérieure à deux fois la hauteur de l'arbre à scier.
- Estimez l'endroit où l'arbre va tomber en tenant compte des éléments extérieurs tels que : le sens du vent, la disposition des grandes branches lourdes sur l'arbre, etc.
- Assurez-vous une voie de secours dégagée conduisant à une zone de sécurité allant en sens opposé de la ligne de chute estimée.
- Choisissez un endroit sûr pour la chute d'arbre. Veillez à ce que la chute de l'arbre puisse se faire en toute sécurité sans risquer d'endommager des

installations, des bâtiments ou des fils électriques.

Remarque

Si des lignes électriques sont touchées, ne touchez pas les câbles tombés à terre et informez immédiatement le service d'électricité compétent.

- Si l'arbre se trouve sur une pente, il risque de rouler une fois abattu. Ne vous tenez jamais en aval ou dans la direction où il risque de rouler.
- Retirez tous les corps étrangers tels que les protections métalliques ou plastiques autour de l'arbre, pour éviter des dangers potentiels lors du sciage.

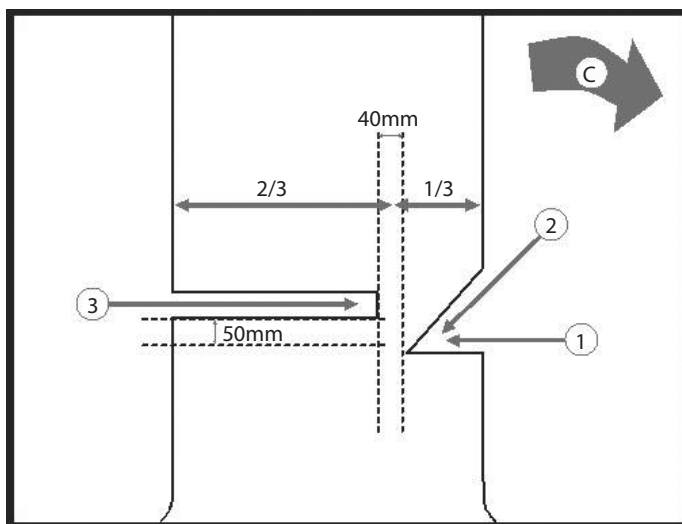

Entaillez d'abord l'arbre horizontalement (coupe 1) du côté où l'arbre va tomber (direction C). La profondeur du biseau est d'un tiers du diamètre de l'arbre. Effectuez une deuxième entaille pour faire un angle (coupe 2). Respectez cet ordre de sciage pour éviter de coincer la chaîne ou le guide de chaîne dans l'arbre lors du travail.

Ensuite, mettez-vous à l'opposé de l'angle. Sciez horizontalement, la nouvelle entaille devant se trouver 50mm plus haut que la première (coupe 3).

Ne jamais scier entièrement le tronc. Veillez à ce qu'il reste encore du bois non scié («dos») servant de charnière entre les coupes (± 40 mm suivant la dimension du tronc). Cette charnière évite que l'arbre ne tombe dans le mauvais sens. Lorsque la tronçonneuse approche du «dos», l'arbre devrait commencer à pencher et à tomber. Dans ce cas là, sortez la tronçonneuse et arrêtez-là.

Avant l'abattage final, assurez-vous que la zone de chute est sécurisée et que personne ne s'y trouve. Vérifiez l'accessibilité de la voie de secours et de la zone de sécurité.

Si l'arbre ne semble pas vouloir tomber dans la direction voulue et que la tronçonneuse coince, éteignez immédiatement l'appareil, mettez une cale en bois, en plastique ou en aluminium dans la coupe horizontale pour faire revenir l'arbre dans la direction souhaitée et pour sortir la tronçonneuse.

Ensuite, dirigez-vous vers un endroit sûr par la voie de secours dégagée pour éviter des dangers liés à la chute de l'arbre.

b. La coupe des branches

Quand vous utilisez la tronçonneuse pour enlever les branches d'un arbre au sol, commencez par des petites branches et celles qui ne sont pas en contact avec le sol. Faites attention quand vous coupez des branches sous tension car elles risquent d'être projetées rapidement vers vous quand la tension se soulagera brutalement.

Lorsque vous coupez des branches, l'arbre risque de rouler. Prévoyez toujours une voie de secours ouverte dans le sens opposé au risque pour pouvoir vous éloigner rapidement. Maintenez la zone de travail dégagée pour éviter de trébucher.

Ne jamais faire fonctionner la tronçonneuse les bras tendus. Ne pas essayer de scier à des endroits d'accès difficile ou debout sur une échelle. Ne jamais travailler à une hauteur au-dessus des épaules.

c. La coupe des bûches et des planches

Utilisez un chevalet de sciage ou un support stable. Sciez toujours à l'extérieur des bras du chevalet de sciage. Le support doit être assez élevé pour éviter que la pointe du guide ne touche le sol et que la chaîne ne s'émousse.

Si la tronçonneuse se coince, arrêtez immédiatement l'appareil et retirez-la de la coupe. Soulevez la pièce de bois et changez sa position. Ne tentez jamais de libérer la tronçonneuse coincée en tirant sur sa poignée ou sur le câble électrique.

Placez la tronçonneuse à une extrémité et mettez-la en marche à plein régime. Faites progresser la tronçonneuse sans forcer en utilisant les griffes d'immobilisation comme point de pivot. Si nécessaire, repositionner les griffes sur le bois pour limiter l'angle de coupe.

Remarque

Le diamètre de la pièce de bois ne doit pas dépasser la longueur du guide.

3.3 Nettoyage, stockage, transport et maintenance

Avant toute intervention sur la tronçonneuse électrique, débranchez la prise de courant.

3.31 Nettoyage de la tronçonneuse

- Un nettoyage régulier après chaque utilisation assurera un meilleur fonctionnement de la tronçonneuse électrique et diminuera le risque de corrosion ou de grippage.

ATTENTION

N'immergez jamais la tronçonneuse électrique dans l'eau ou tout autre liquide pour le nettoyage. Ne nettoyez jamais l'appareil à l'eau haute pression.

- Après avoir arrêté et laissé refroidir l'appareil, enlevez les débris de coupe accumulés sous le couvercle en soufflant avec de l'air comprimé ou en nettoyant à l'aide d'une brosse. En cas de besoin, essuyez l'appareil avec un chiffon doux humide.

3.32 Stockage et transport de la tronçonneuse

- Entreposez votre tronçonneuse dans un local sec, tempéré et à l'abri de la lumière. Mettez-la dans un endroit hors de portée des enfants.
- Pour un stockage de longue durée, videz l'huile du réservoir et graissez la chaîne et le guide de chaîne avant de mettre la tronçonneuse au stockage.
- Ne transportez la tronçonneuse que quand elle est débranchée et complètement à l'arrêt. Tenez l'appareil par la poignée avant, le guide tourné vers l'arrière et le fourreau de protection inséré.

3.33 Maintenance de la tronçonneuse

Graisser la chaîne

Cette tronçonneuse est équipée d'un système de lubrification automatique de la chaîne. Vérifiez régulièrement le niveau d'huile. Pour amorcer l'apport d'huile sur la chaîne, faites fonctionner la tronçonneuse à vide.

Affûter la chaîne

Pour obtenir un résultat optimal, faites affûter la chaîne régulièrement, sinon au moins une fois par an, par un atelier spécialisé.

Remarque

Un niveau d'huile insuffisant ou un contact avec le sol émoussent la chaîne et réduisent très rapidement la performance de coupe.

4 Caractéristiques techniques

Conformément à notre politique d'amélioration continue, nous nous réservons le droit de changer la conception et la configuration de tout produit sans préavis. Ainsi, le texte et les images de ce manuel et de l'emballage ne sont donnés qu'à titre indicatif et ne peuvent en aucun cas servir de base à une réclamation légale ou autre.

Modèle	M-CSE1800-40
Type d'appareil	Tronçonneuse électrique
Tension	230 V ~ 50 Hz
Puissance	1800 W
Vitesse à vide	13,5 m/s
Longueur du guide de chaîne	40 cm (16")
Chaîne	PJ 3/8 (9.53mm) – 0.050in (1.27mm)
Longueur du câble	0,25 m
Temps de freinage	< 0.15 s
Pression acoustique LpA	88dB(A), K=3dB(A)
Puissance acoustique garantie LwA	105 dB(A)
Volume de réservoir d'huile	90 ml
Lubrification de la chaîne	Automatique
Classe de protection	Double isolation Classe II
Masse nette avec guide et chaîne	4,5 kg
Niveau de vibrations	4.310 m/s ² K=1,5m/s ²

5 Problèmes et solutions

Dysfonctionnement	Causes probables	Dépannage
L'appareil ne démarre/ fonctionne pas	Il n'y a pas de courant électrique	Vérifiez la source d'alimentation. Le cas échéant, changez de source électrique
		Vérifiez l'état de la rallonge ou la fiche. Si elles sont endommagées, changez- les
	Le frein de recul est déclenché	Armer le système de sécurité en tirant le protège-main vers la poignée (vers le haut)
	Les charbons sont usés	Adressez-vous à votre revendeur ou à un réparateur agréé Keyma
	L'interrupteur est en panne ou défectueux	Adressez-vous à votre revendeur ou à un réparateur agréé Keyma
La tronçonneuse électrique fonctionne par intermittence	Le câble d'alimentation est endommagé	Adressez-vous à votre revendeur ou à un réparateur agréé Keyma
	L'interrupteur est en panne ou défectueux	Adressez-vous à votre revendeur ou à un réparateur agréé Keyma
La chaîne est sèche	Pas d'huile dans le réservoir	Remplissez d'huile
	L'évent du bouchon du réservoir d'huile est bouché	Nettoyez le bouchon du réservoir d'huile
	Le canal d'écoulement d'huile est bouché	Vidangez le réservoir d'huile et nettoyez le compartiment sous le couvercle
Le frein de chaîne ne fonctionne pas	Problème avec le mécanisme de mise en marche au niveau du protège-main	Adressez-vous à votre revendeur ou à un réparateur agréé Keyma
La chaîne déraile du guide de chaîne, génère des vibrations, ou ne scie pas correctement	La chaîne n'est pas assez tendue	Tendez la chaîne
La chaîne coulisse difficilement	La chaîne est trop tendue	Détendez la chaîne

Dysfonctionnement	Causes probables	Dépannage
La chaîne s'échauffe énormément	Pas d'huile dans le réservoir	Ajouter de l'huile
	Le graissage de la chaîne se fait difficilement	Vérifiez l'écoulement de l'huile. Si nécessaire, débouchez le canal d'écoulement d'huile
	La chaîne est émoussée ou usée	Aiguisez la chaîne ou changez-la
	Les dents de la chaîne ne sont pas dans le bon sens	Remontez la chaîne avec les dents dans le bon sens

6 Protection de l'environnement

Afin d'agir pour la protection de l'environnement, nous recommandons de prendre en considération les points suivants :

- Utilisez une huile de lubrification biodégradable.
- Utilisez un entonnoir pour éviter de renverser de l'huile lors du remplissage.
- Faites entretenir votre tronçonneuse régulièrement et remplacez les pièces détériorées.
- Lorsque votre appareil sera en fin de vie, retournez-le chez votre revendeur en vue de son recyclage.



Élimination des déchets

Conformément à la directive européenne relative à l'élimination des déchets d'équipements électriques et électroniques, les outils électroportatifs dont on ne peut plus se servir doivent être collectés et suivre une voie de recyclage appropriée. Ne pas jeter les appareils électroportatifs dans les ordures ménagères !

7 Service Après Vente

Pour toute information ou pour le Service Après Vente, prenez contact avec le revendeur de la machine ou renseignez-vous sur notre site Internet www.keyma.com

Un numéro d'identification se trouve sur la plaque signalétique apposée sur la tronçonneuse ainsi qu'au dos de son manuel d'utilisation. Veuillez communiquer ce numéro à votre Revendeur-Réparateur en cas d'intervention sur la tronçonneuse et pour toute demande de pièce de rechange.

Utilisez exclusivement des pièces d'origine ou approuvées par KEYMA.

8 Garantie

ENREGISTREZ VOTRE MACHINE POUR VALIDER VOTRE GARANTIE.

Pour faire valoir votre garantie, enregistrez votre tronçonneuse auprès de KEYMA dès son achat en retournant la carte de garantie figurant au dos de cette notice d'utilisation ou sur le site internet www.keyma.com/register/.

KEYMA garantit sa machine (motorisation incluse) pendant 24 mois à compter de la date d'achat.

KEYMA assure le remplacement de toutes les pièces reconnues défectueuses par un défaut ou un vice de fabrication.

En aucun cas la garantie ne peut donner lieu à un remboursement du matériel ou à des dommages et intérêts directs ou indirects.

La responsabilité de K10 International ne pourra en aucun cas être recherchée pour une valeur supérieure à celle de l'appareil concerné.

En particulier K10 International décline toutes responsabilités en cas de dommages matériels ou immatériels causés par cet appareil.

Pour bénéficier d'une prise en charge du SAV sous garantie, le demandeur devra adresser sa demande de prise en charge à son revendeur ou à un réparateur agréé Keyma. La liste des réparateurs agréés est disponible sur le site internet www.keyma.com.

Présentez la machine ainsi que la preuve d'achat faisant figurer le numéro de série ou de la carte de garantie dûment complétée.

La garantie ne couvre pas :

- Une utilisation anormale ou non-conforme au manuel d'utilisation
- Un manque d'entretien
- Un manque d'huile
- Une utilisation à des fins professionnelles ou de location
- Le montage, le réglage et la mise en route de l'appareil
- Les dégâts ou pertes survenant pendant un transport ou un déplacement
- Les dégâts consécutifs à un choc ou une chute
- Les frais de port ou d'emballage du matériel (tout envoi en port dû sera refusé par le Service Après Vente)
- Les pièces dites d'usure ou les consommables (le guide de chaîne, la chaîne, les fixations du guide de chaîne, huile de lubrification, etc.)

La garantie sera automatiquement annulée en cas :

- De modifications apportées à la machine sans l'autorisation expresse de KEYMA
- D'utilisation abusive, non-conforme à la notice et/ou à la réglementation en vigueur.
- D'utilisation de pièces n'étant pas d'origine ou approuvées par KEYMA.

9 Déclaration de conformité CE

Nous soussignés,

K10 INTERNATIONAL SAS
1, Rue Ampère
67840 KILSTETT



Déclarons que

Les appareils suivants sont conformes et appropriés avec la sécurité de base et de santé des directives CE (voir point 4), fondées sur leur conception et leur type, tel que mis en circulation par nous. Cette déclaration concerne exclusivement les machines dans l'état dans lequel elles ont été mises sur le marché et exclut les composants ajoutés et/ou les opérations effectuées ultérieurement par l'utilisateur final.

1. Désignation / fonction : Tronçonneuse électrique
2. Type : **M-CSE1800-40**
3. Numéros de série : M-CSE1800-40 : 00900010 à 00999991
4. Directives EC applicables : Directive machine 2006/42/EC
2006/95/EC sur la basse tension
2004/108/EC sur la compatibilité électromagnétique
2000/14/EC sur les émissions sonores dans l'environnement
modifiée par la directive 2005/88/EC, 2006/42/EC machinery Directive.
5. Normes harmonisées utilisées : EN 55014-1 :2006+A1 ; EN61000-3-2 :2006+A1+A2
EN60745-2-13 :2009 ; EN61000-3-11 :2000
EN60745-1:2009; EN60745-2-13:2009
6. Responsable de la documentation : Jean Pierre Keravec

Modèle M-CSE1800-40

Niveau de puissance acoustique garanti : 105dB(A)

Niveau de pression acoustique : 88 dB(A)

Organisme d'évaluation de conformité :

TÜV Rheinland (Shanghai) Co., Ltd. 10-15/F, Huatsing building, N°88, Lane 777, West Guangzhong Road, Shanghai 200072, P.R.China

TÜV Rheinland LGA Products GmbH, Tillystraße 2, 90431 Nürnberg.

Fait à Kilstett, le 1^{er} septembre 2012

Pascal KIEFFER
Président



M-CSE1800-40

www.keyma.com

K10 INTERNATIONAL SAS

Service garantie
1, rue Ampère
67840 KILSTETT

Affranchir
au tarif
en vigueur



Carte de garantie

ENREGISTREZ VOTRE MACHINE POUR VALIDER VOTRE GARANTIE.

Pour faire valoir votre garantie, enregistrez votre appareil auprès de KEYMA dès son achat en retournant la carte de garantie figurant ci-dessous ou sur le site internet www.keyma.com/register/.

Référence

M-CSE1800-40

Numéro de série

S / N°



UTILISATEUR

Nom	
Prénom	
Adresse	
Ville	
Code postal	Pays
Tél	Mobile
Email	

Par sa signature l'utilisateur certifie:

- que le manuel d'utilisation lui a été remis et qu'il a pris connaissance des instructions d'utilisation, de sécurité et d'entretien y figurant ;
- qu'il a été instruit à l'usage correct et sûr de la machine par le vendeur ;
- qu'il a pris connaissance des conditions auxquelles est soumise la garantie contractuelle et qu'il les accepte sans réserve ni restriction

DISTRIBUTEUR

N° client	
Enseigne / Raison sociale	
Adresse	
Ville	
Code postal	
Pays	

Si vous ne souhaitez pas recevoir des informations commerciales et techniques de KEYMA cochez cette case.

Date d'achat	Signature
--------------	-----------

Conformément à la loi Informatique et Libertés du 6 janvier 1978, vous disposez d'un droit d'accès et de rectification aux données personnelles vous concernant. Seule notre société est destinataire des informations que vous lui communiquez.



**TALON
À CONSERVER**

Référence

M-CSE1800-40

Date d'achat

K10 INTERNATIONAL SAS

Service garantie
1, rue Ampère
67840 KILSTETT

www.keyma.com

Numéro de série

S / N°