



Beverage Center and Wine Chiller

Safety Instructions2, 3

Installation Instructions4

Operating Instructions

Control Settings5

Interior Space6

Care and Cleaning7-9

Replacing the Light Bulb8

Reversing the Door9

Troubleshooting Tips10, 11

Consumer Support

Consumer Supportback cover

Product Registration (Canada) ..15, 16

Product Registration (U.S.)13, 14

Warranty (Canada)18

Warranty (U.S.)17

*Owner's Manual
and Installation*

Refroidisseur à boissons et à vin

*Manuel d'utilisation
et d'installation*

La section française commence à la page 19

Centro de bebidas y enfriador de vinos

*Manual del
propietario y
instalación*

La sección en español empieza en la página 33

*Write the model and serial
numbers here:*

Model # _____

Serial # _____

Find these numbers inside the
beverage center/wine chiller
on the left side.

IMPORTANT SAFETY INFORMATION. READ ALL INSTRUCTIONS BEFORE USING.

⚠ WARNING!

Use this appliance only for its intended purpose as described in this Owner's Manual.



SAFETY PRECAUTIONS

When using electrical appliances, basic safety precautions should be followed, including the following:

- This beverage center/wine chiller must be properly installed and located in accordance with these instructions before it is used.
 - Do not allow children to climb, stand or hang on the shelves in the beverage center/wine chiller. They could damage the beverage center/wine chiller and seriously injure themselves.
 - Do not store or use gasoline or other flammable vapors and liquids in the vicinity of this or any other appliance.
 - **Before replacing a burned-out light bulb, the beverage center/wine chiller should be unplugged** in order to avoid contact with a live wire filament. (A burned out light bulb may break when being replaced.)
 - Keep fingers out of the "pinch point" areas; clearances between the doors and between the doors and cabinet are necessarily small. Be careful closing doors when children are in the area.
 - Unplug the beverage center/wine chiller before cleaning and making repairs.
- NOTE:** We strongly recommend that any servicing be performed by a qualified individual.
- Do not store or install this appliance outdoors.

⚠ DANGER! RISK OF CHILD ENTRAPMENT

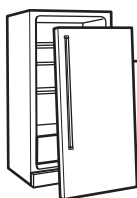

PROPER DISPOSAL OF THE BEVERAGE CENTER/WINE CHILLER

Child entrapment and suffocation are not problems of the past. Junked or abandoned refrigeration products are still dangerous... even if they will sit for "just a few days." If you are getting rid of your old appliance, please follow the instructions below to help prevent accidents.

Before You Throw Away Your Old Refrigeration Product:

- Take off the doors.
- Leave the shelves in place so that children may not easily climb inside.

Refrigerants

All refrigeration products contain refrigerants, which under federal law must be removed prior to product disposal. If you are getting rid of an old refrigeration product, check with the company handling the disposal about what to do.



USE OF EXTENSION CORDS

Because of potential safety hazards under certain conditions, we strongly recommend against the use of an extension cord.

However, if you must use an extension cord, it is absolutely necessary that it be a UL-listed, 3-wire grounding type appliance extension cord having a grounding type plug and outlet and that the electrical rating of the cord be 15 amperes (minimum) and 120 volts.



HOW TO CONNECT ELECTRICITY

Do not, under any circumstances, cut or remove the third (ground) prong from the power cord. For personal safety, this appliance must be properly grounded.

The power cord of this appliance is equipped with a 3-prong (grounding) plug which mates with a standard 3-prong (grounding) wall outlet to minimize the possibility of electric shock hazard from this appliance.

Have the wall outlet and circuit checked by a qualified electrician to make sure the outlet is properly grounded.

If you have only a standard 2-prong wall outlet, it is your personal responsibility and obligation to have it replaced with a properly grounded 3-prong wall outlet.

The beverage center/wine chiller should always be plugged into its own individual electrical outlet which has a voltage rating that matches the rating plate.

This provides the best performance and also prevents overloading house wiring circuits which could cause a fire hazard from overheated wires.

Never unplug your beverage center/wine chiller by pulling on the power cord. Always grip plug firmly and pull straight out from the outlet.

Immediately repair or replace all power cords that have become frayed or otherwise damaged. Do not use a cord that shows cracks or abrasion damage along its length or at either end.

When moving the beverage center/wine chiller away from the wall, be careful not to roll over or damage the power cord.



READ AND FOLLOW THIS SAFETY INFORMATION CAREFULLY.

SAVE THESE INSTRUCTIONS

Installing the beverage center/wine chiller.

Removing the Packaging

Before using the beverage center/wine chiller, be sure all packing materials and tape have been removed, including the protective film covering the control and any film protecting the cabinet.

If you are discarding an old refrigeration product, remove the doors to reduce the danger of children being trapped inside.

Installation Guidelines

- The beverage center/wine chiller can be freestanding or can be installed under the counter, with proper clearances.
 - Allow the following clearances for ease of installation, proper air circulation and electrical connections:

Each side	1/2" (12,7 mm)
Top	2" (51 mm)
Back	2" (51 mm)
 - Before connecting the appliance to the power source, let it stand upright for approximately 2 hours. This will reduce the possibility of a malfunction in the cooling system from handling during transportation.
 - Do not install the beverage center/wine chiller where the temperature will go below 55°F (12,7°C) or above 90°F (32,2°C). If the room temperature is below the temperature setting, the beverage center/wine chiller will not operate (for instance, if the room is at 55°F (12,7°C) and the setting is 60°F (15,6°C), the unit will not run).
 - Install it on a level floor.
 - Do not install the beverage center/wine chiller where it will be subject to direct sunlight, heat or moisture.
 - Do not store or install this appliance outdoors.
-

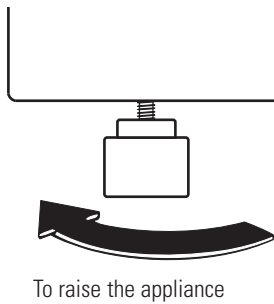

Leveling Legs

Adjustable legs at the front corners of the beverage center/wine chiller should be set so the beverage center/wine chiller is firmly positioned on the floor, with a 1/8" tilt to the back to help the door closure.

To adjust the leveling legs, turn the legs **counterclockwise to raise** the beverage center/wine chiller, **clockwise to lower** it.

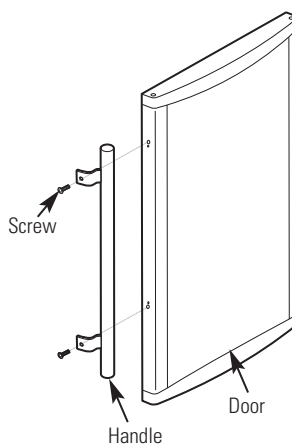

Door Handle

The door handle and screws are shipped in a hardware bag attached to one of the shelves inside the cabinet.

Locate the door handle and two screws. Secure the door handle to the side of the door as shown.

Auto Bev
Indicator Light

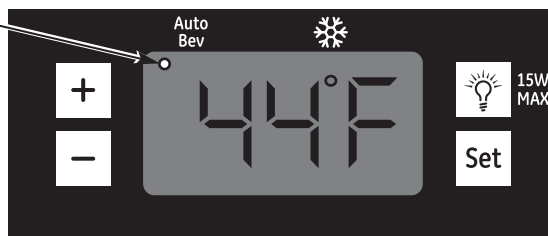

Control Settings

The temperature range of the beverage center/wine chiller is intended for 40°F (4,4°C) to 60°F (15,6°C). **The display shows the average temperature of the appliance. It is normal for the actual temperature to vary slightly during operation.**

Auto Temperature Setting

When the appliance is plugged in or the "+" pad is pressed, the appliance runs on the "Auto Bev" setting of 44°F (6,7°C) and the "Auto Bev" indicator light in the upper left corner stays lit.

NOTE: Display will flash when the "+" pad is pressed.

Normal Temperature Setting

The temperature of the beverage center can be set anywhere between 39°F (3,9°C) to 61°F (16,1°C) by the "+" and "-" pads.

- 1 Press and hold the **SET** pad. You will hear a series of 2 beeps.
- 2 After the second beep, press the "+" and "-" pads to increase or decrease the desired

temperature in increments of one degree. During this time the display will flash.

- 3 Press **SET** to confirm your choice. The display will stop flashing. If no confirmation is made in ten seconds, the unit will automatically accept your change.

NOTE: When you change the temperature setting, there may be a 5-minute delay until the compressor starts to run.

Fahrenheit and Celsius

The temperature display can be changed between Fahrenheit and Celsius by pressing and holding the "+" pad for approximately 5 seconds.

Indicator Light

The  indicator is lit when the compressor is running to cool your unit. It will not be lit when the compressor is idle.

Interior Light

To switch the interior light on/off, simply press the  pad.

When the Beverage Center/Wine Chiller is Plugged In

After plugging in the beverage center/wine chiller and setting the desired temperature, allow the beverage center/wine chiller to reach the **set** temperature before loading your wine. The temperature may take up to 12 hours to completely stabilize.

After loading the wine or beverages, you may notice the **actual** temperature rise. This is normal. The actual temperature will continue to change as the wine and beverages are cooled to the set temperature. The temperature may take up to 12 hours to completely stabilize.

A guide with wine serving temperature suggestions is located on the inside right portion of the unit. It gives recommended temperatures for different wines, as well as instructions on adjusting the temperature of the beverage center/wine chiller.

NOTE: The exterior of the cabinet may get warm. This is normal.

Suggested Wine Storage & Serving Temperatures

Serving Temperatures:

40-50°F	Sparkling Wines
43-53°F	Whites
50-55°F	Full Bodied Whites
50-60°F	Light Reds
55-65°F	Medium Bodied Reds
62-67°F	Full Bodied Reds

Optimal Wine Storage: 55°F

Adjust Temperature:

1. Press & Hold 
2. Adjust Temp using  or 
3. Press  to Confirm

Interior Light

You can turn the light **ON** or **OFF** by pushing the light switch located on the right side of the control panel housing. If the interior light is left on, it will raise the inside temperature.

About the interior space.

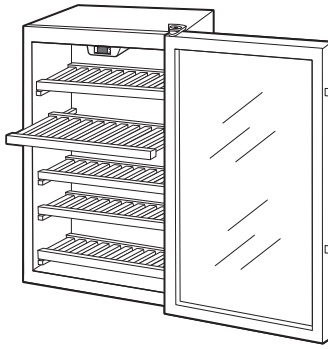

Wooden Shelves

Wooden shelves in the beverage center/ wine chiller are removable for easy cleaning and for storing larger items.

To remove a shelf, open the door completely to avoid potential damage to the shelf. Lift slightly and pull the shelf forward. The shelf may fit tightly in the track.

To replace a shelf, open the door completely to avoid potential damage to the shelf.

Slide the shelf into the tracks along the sides of the cabinet until it stops.

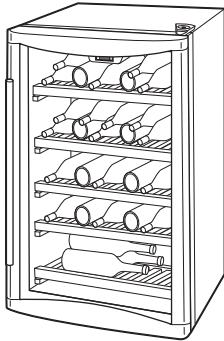

Wine and Beverage Loading

As with any refrigeration product, there is a slight temperature variance at different locations within the cabinet.

Suggested bottle arrangement for wine—full load (holds 31 wine bottles)



Suggested arrangement for other beverages—full load (holds 109 beverages)

Cleaning the Outside

IMPORTANT: Unplug the beverage center/wine chiller before cleaning.

Keep the outside clean. The cabinet can be washed with mild soap and water. Clean with a damp cloth. Never use abrasive scouring powders.

Use a glass cleaner or mild soap and water and a soft cloth to clean the glass door. Do not use any abrasive powders.

Do not wipe the beverage center/wine chiller with a soiled dishcloth or towel. These may leave a residue that can erode the paint. Do not use scouring pads, powdered cleaners, bleach or cleaners containing bleach because these products can scratch and weaken the paint finish.

Protect the paint finish. The finish on the outside of the beverage center/wine chiller is a high-quality, baked-on paint finish. With proper care, it will stay new-looking and rust-free for years. Apply a coat of kitchen/appliance wax when the wine chiller is new, and then at least twice a year.

Cleaning the Inside

IMPORTANT: Unplug the beverage center/wine chiller before cleaning.

To clean the inner liner and racks, use a warm water and baking soda solution—about one tablespoon (15 ml) of baking soda to a quart (1 liter) of water. This both cleans and neutralizes odors. Clean with a damp cloth.

The vinyl door gasket may be cleaned with mild soap and water or a baking soda solution.

Do not use detergents, scouring powders, spray cleaners or other harsh chemicals to clean the interior.

To avoid water stains on the wood shelves, clean up and dry any liquid spills immediately.

Wipe the control panel with a damp cloth. Dry thoroughly. Do not use cleaning sprays, large amounts of soap and water, abrasives or sharp objects on the panel—they can damage it. Some paper towels can also scratch the control panel.

Defrosting

Automatic Defrosting

The model uses the compressor on/off cycling to defrost automatically (compressor stop, temperature rises).

Never use a heater of any kind, scraper or sharp instrument to remove frost as it may damage the beverage center/wine chiller.

NOTE: The drain pan above the compressor may be full following defrost. Check to make sure no water spills when moving the unit.

Care and cleaning.

In the Event of a Power Failure

If the power fails, open the door as infrequently as possible to maintain the temperature. A gradual rise in temperature should not have any adverse effect on the wine.

If it is extremely hot, you may want to unload the wine from the beverage center/wine chiller and move the wine to a cooler location until power is restored.

The controls may maintain your temperature settings when the power has been restored. If your settings are not correct, reset according to the *Control Settings* section.

Preparing to Move

Unload the wine, then secure the racks by taping them in place to prevent damage.

Be sure the beverage center/wine chiller stays in an upright position during the move.

Replacing the light bulb.

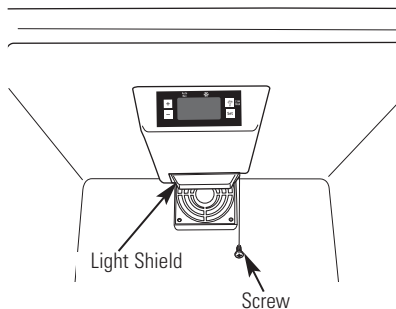

- 1 Unplug the beverage center/wine chiller.
- 2 Remove any beverages and shelves as needed for access.
- 3 The light bulb is located behind a light shield in the ceiling of the beverage center/wine chiller near the back. To remove the light shield, remove the screw on the right side of the light shield.
- 4 Pull down on the back of the light shield to release the two front tabs.
- 5 Unscrew the light bulb from the socket.
- 6 Replace with a 15 watt, 120 volt bulb. This type of bulb is available at most hardware and automotive parts stores.

WARNING: *Using a bulb rated higher than 15 watts may damage the electronic controls on the beverage center/wine chiller.*

- 7 Reinstall the light shield.
- 8 Replace the top shelf and beverages.
- 9 Plug in the beverage center/wine chiller.

Reversing the Door.

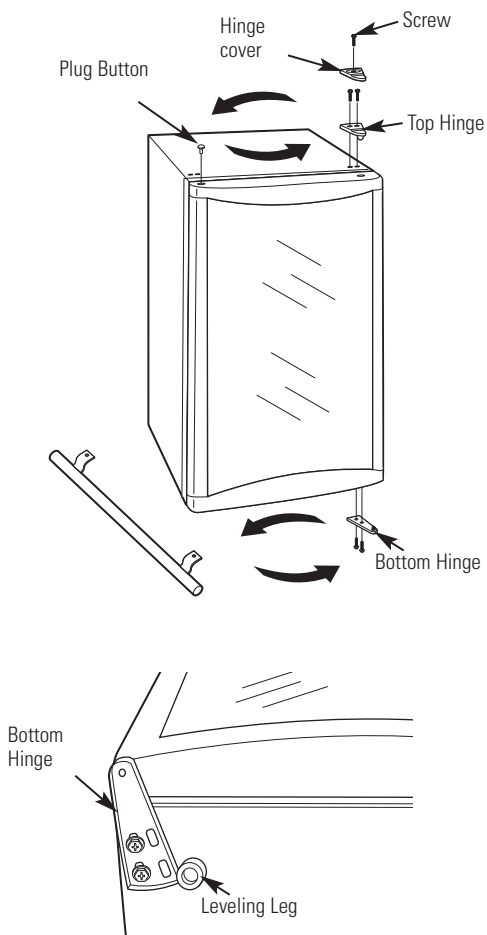

- 1 Unplug the beverage center/wine chiller.
- 2 Tape the door shut with masking tape to secure alignment.
- 3 Remove the top hinge cover by removing the screw.
- 4 Remove the 2 screws securing the top hinge to the frame.
- 5 Lean the beverage center backward to access the bottom hinge.
- 6 Remove the 2 screws securing the bottom hinge assembly to the frame.

NOTE: If you lay the unit on its back, be sure to let it stand upright for at least 2 hours before connecting to the power source; this will reduce the possibility of a malfunction in the cooling system.

- 7 Remove the Plug Button from the top left side of the door.
- 8 Install the Plug Button into the hinge hole on the right side. Press firmly to secure.
- 9 If the handle has been installed, remove it and install it on the opposite side. Refer to *Door Handle* section for instructions.
- 10 Hold the door securely in place and install the bottom hinge on the opposite side.
- 11 Install the top hinge and cover on the opposite side. Make sure the door is aligned with the cabinet before tightening the screws.
- 12 Remove the tape. Open and close the door to check alignment with the cabinet. If necessary, loosen the screws on the bottom hinge, realign the door, and retighten the screws.
- 13 Plug in the beverage center/wine chiller.

NOTE: If you had to lay the unit on its back, be sure to let it stand upright for at least 2 hours before connecting it to the power source; this will reduce the possibility of a malfunction in the cooling system.

- 14 Set the temperature controls to the desired setting.

Before you call for service...



Troubleshooting Tips
Save time and money! Review the charts on the following pages first and you may not need to call for service.

	Possible Causes	What To Do
Appliance does not operate and the display is blank	Appliance is unplugged.	<ul style="list-style-type: none"> • Push the plug completely into the outlet.
	The home circuit breaker is tripped/the fuse is blown.	<ul style="list-style-type: none"> • Replace fuse or reset the breaker.
Vibration or rattling (slight vibration is normal)	Appliance is on an uneven surface.	<ul style="list-style-type: none"> • See the <i>Leveling Legs</i> section.
Motor operates for long periods or cycles	Normal when appliance is first plugged in.	<ul style="list-style-type: none"> • Wait 12 hours for the appliance to completely cool down.
	Often occurs when large amounts of wine are placed in appliance.	<ul style="list-style-type: none"> • This is normal.
	Door left open.	<ul style="list-style-type: none"> • Door is not self-closing. Always make sure that the door is closed after opening. • Check to see if a bottle is holding door open.
	Hot weather or frequent door openings.	<ul style="list-style-type: none"> • This is normal.
	Temperature control set at the coldest setting.	<ul style="list-style-type: none"> • See <i>About the control and settings</i>.
	Appliance is too close to the wall.	<ul style="list-style-type: none"> • See the <i>Installation Guidelines</i> section for the correct clearances.
Appliance too warm	Normal when appliance is first plugged in.	<ul style="list-style-type: none"> • Wait 12 hours for the appliance to completely cool down.
	Often occurs when large amounts of wine are placed in appliance.	<ul style="list-style-type: none"> • This is normal.
	Temperature control not set cold enough.	<ul style="list-style-type: none"> • See <i>About the control and settings</i>.
	Warm weather or frequent door openings.	<ul style="list-style-type: none"> • Set the temperature control one step colder. See <i>About the control and settings</i>.
	Appliance is too close to the wall.	<ul style="list-style-type: none"> • See the <i>Installation Guidelines</i> section for the correct clearances.
	Door left open.	<ul style="list-style-type: none"> • Door is not self-closing. Always make sure that the door is closed after opening. • Check to see if a bottle is holding door open.
Appliance does not operate, but the display temperature is lit and functioning	Setting is above room temperature.	<ul style="list-style-type: none"> • This is normal. If wine or beverages are too warm, change the temperature setting to a lower

Problem	Possible Causes	What To Do
Appliance has odor	Interior needs cleaning.	<ul style="list-style-type: none"> • See <i>Care and cleaning</i>.
Moisture forms on outside of appliance	Not unusual during periods of high humidity.	<ul style="list-style-type: none"> • Wipe surface dry.
Moisture collects inside (in humid weather, air carries moisture into appliance when door is opened)	Too frequent or too long door openings.	
	Wine bottles touching the back wall.	<ul style="list-style-type: none"> • Reposition bottles.
Frost forms on interior surfaces of appliance	This is normal.	<ul style="list-style-type: none"> • See the <i>Defrosting</i> section.
	Door left open.	<ul style="list-style-type: none"> • Excessive frost may form if the door is left open. See the <i>Defrosting</i> section. • Door is not self-closing. Always make sure that the door is closed after opening. • Check to see if a bottle is holding door open.
Appliance too cold	Temperature control is set too cold.	<ul style="list-style-type: none"> • See <i>About the control and settings</i>.
	The room temperature where the appliance is located is too cold.	<ul style="list-style-type: none"> • For proper operation, the room temperature should be equal to or greater than the set temperature of the appliance.
Temperature in the display is not the temperature that was just set.	This is normal.	<ul style="list-style-type: none"> • After you set the temperature, the display will go back to showing the actual temperature.
Condensation on front of door	Appliance is located in a high humidity environment.	<ul style="list-style-type: none"> • Wipe off the condensation with a clean, dry cloth. • Locate the appliance in a lower humidity environment.
Water on floor behind appliance	Door left open.	<ul style="list-style-type: none"> • Door is not self-closing. Always make sure that the door is closed after opening. • Check to see if a bottle is holding door open.
	Tilting unit when moving.	<ul style="list-style-type: none"> • This is normal. The drain pan above the compressor may be full following defrost. Check to make sure no water spills when moving the unit.

Notes.

GE Service Protection Plus™

GE, a name recognized worldwide for quality and dependability together with Assurant Solutions, offers you Service Protection Plus™—comprehensive protection on your appliances.*

Benefits Include:

- Prompt, reliable service from GE Authorized Servicers
- Convenient hours designed to suit your busy schedule
- Quality replacement parts
- The dependability of GE, a name recognized and trusted worldwide
- Ask about our interest-free payment plans

With Service Protection Plus you can expect:

- An extended service plan that limits unexpected repair bills
- Service coverage for most major brands
- Unlimited service calls for the length of your contract, or credit toward a replacement product
- Service coverage for covered operating parts and labor on appliances and home electronics that fail during normal single family household use
- Your satisfaction is our goal. We strive to provide you with excellent service in a professional and timely manner.

Place your confidence in GE and call us in the U.S. toll-free at **1.800.626.2224** for more information.

*Most brands covered up to 15 years old in the continental U.S.

SPP is a trademark of General Electric Company.



Please place in envelope and mail to:

General Electric Company
Warranty Registration Department
P.O. Box 32150
Louisville, KY 40232-2150

Consumer Product Ownership Registration

Dear Customer:

Thank you for purchasing our product and thank you for placing your confidence in us.

We are proud to have you as a customer!

Follow these three steps to protect your new appliance investment:

1

Complete and mail your Consumer Product Ownership Registration today. Have the peace of mind of knowing we can contact you in the unlikely event of a safety modification.

2

After mailing the registration below, store this document in a safe place. It contains information you will need should you require service. Our service number is 800 GE CARES (800.432.2737).

3

Read your Owner's Manual carefully. It will help you operate your new appliance properly.

Model Number

Serial Number

Important: If you did not get a registration card with your product, detach and return the form below to ensure that your product is registered, or register online at GEAppliances.com.



Consumer Product Ownership Registration



Model Number

Serial Number

Mr. Ms. Mrs. Miss

First Name

Last Name

Street Address

Apt. #

E-mail Address*

City

State

Zip Code

Date Placed In Use
Month

Day

Year

Phone Number --

* Please provide your e-mail address to receive, via e-mail, discounts, special offers and other important communications from GE Appliances (GEA).

Check here if you do not want to receive communications from GEA's carefully selected partners.

FAILURE TO COMPLETE AND RETURN THIS CARD DOES NOT DIMINISH YOUR WARRANTY RIGHTS.

For information about GEA's privacy and data usage policy, go to GEAppliances.com and click on "Privacy Policy"

or call 800.626.2224.

Please place in envelope and mail to:
Veuillez mettre dans une enveloppe et envoyez à :

**OWNERSHIP REGISTRATION
P.O. BOX 1780
MISSISSAUGA, ONTARIO
L4Y 4G1**

(FOR CANADIAN CONSUMERS ONLY)



For Canadian
Customers



Pour les
Consommateurs
Canadiens

CUT ALONG THIS LINE AND RETURN CARD—THANKS

OWNERSHIP REGISTRATION CERTIFICATE – FICHE D'INSCRIPTION DU PROPRIÉTAIRE

Please register your product to enable us to contact you in the remote event a safety notice is issued for this product and to allow for efficient communication under the terms of your warranty, should the need arise.

Veillez enregistrer votre produit afin de nous permettre de communiquer avec vous si jamais un avis de sécurité concernant ce produit était émis et de communiquer facilement avec vous en vertu de votre garantie, si le besoin s'en fait sentir.

REGISTER ON-LINE: www.geappliances.ca		MAIL TO: P.O. BOX 1780, MISSISSAUGA
ENREGISTREMENT SUR INTERNET À: www.electromenagersge.ca		POSTER À: ONTARIO, L4Y 4G1
<input type="checkbox"/> MR./M	<input type="checkbox"/> MRS./MME.	FIRST NAME / PRÉNOM
<input type="checkbox"/> MISS/MLE.	<input type="checkbox"/> MS.	LAST NAME / NOM
STREET NO / N° RUE	STREET NAME / RUE	APT. NO / APP. / RR#
CITY / VILLE		PROVINCE
		POSTAL CODE / POSTAL
AREA CODE / IND. RÉG.	TELEPHONE	E-MAIL
DID YOU PURCHASE A SERVICE CONTRACT FOR THIS APPLIANCE? AVEZ-VOUS ACHETÉ UN CONTRAT DE SERVICE POUR CET APPAREIL ?		YES / OUI <input type="checkbox"/> NO / NON <input type="checkbox"/>
		IF YES / SI OUI: EXPIRATION Y/A M D/J
NAME OF SELLING DEALER / NOM DU MARCHAND		MODEL / MODÈLE
INSTALLATION DATE / DATE D'INSTALLATION Y/A M D/J	CORRESPONDENCE <input type="checkbox"/> ENGLISH CORRESPONDANCE <input type="checkbox"/> FRANÇAIS	SERIAL / SÉRIE
<input type="checkbox"/> I do not wish to receive any promotional offers regarding this product. <input type="checkbox"/> Je ne désire pas recevoir d'offres promotionnelles concernant ce produit.		

Wine Chiller Warranty. *(For customers in the United States)*



All warranty service provided by our Factory Service Centers, or an authorized Customer Care® technician. To schedule service, on-line, visit us at GEAppliances.com, or call 800.GE.CARES (800.432.2737). Please have serial number and model number available when calling for service.

Staple your receipt here.
Proof of the original purchase date is needed to obtain service under the warranty.

For The Period Of: **GE Will Replace:**

One Year

From the date of the original purchase

Any part of the wine chiller which fails due to a defect in materials or workmanship. During this **limited one-year warranty**, GE will also provide, **free of charge**, all labor and related service to replace the defective part.

What GE Will Not Cover:

- Service trips to your home to teach you how to use the product.
- Improper installation, delivery or maintenance.
- Failure of the product if it is abused, misused, or used for other than the intended purpose or used commercially.
- Loss of beverages due to spoilage.
- Replacement of house fuses or resetting of circuit breakers.
- Damage caused after delivery.
- Replacement of the light bulbs, if included, or water filter cartridge, if included, other than as noted above.
- Damage to the product caused by accident, fire, floods or acts of God.
- Incidental or consequential damage caused by possible defects with this appliance.
- Product not accessible to provide required service.

EXCLUSION OF IMPLIED WARRANTIES—Your sole and exclusive remedy is product repair as provided in this Limited Warranty. Any implied warranties, including the implied warranties of merchantability or fitness for a particular purpose, are limited to one year or the shortest period allowed by law.

This warranty is extended to the original purchaser and any succeeding owner for products purchased for home use within the USA. If the product is located in an area where service by a GE Authorized Servicer is not available, you may be responsible for a trip charge or you may be required to bring the product to an Authorized GE Service location for service. In Alaska, the warranty excludes the cost of shipping or service calls to your home.

Some states do not allow the exclusion or limitation of incidental or consequential damages. This warranty gives you specific legal rights, and you may also have other rights which vary from state to state. To know what your legal rights are, consult your local or state consumer affairs office or your state's Attorney General.

Warrantor: General Electric Company. Louisville, KY 40225

CUSTOMER WARRANTY

(for customers in Canada)

Your wine chiller is warranted to be free of defects in material and workmanship.

What is covered	How Long Warranted (From Date of Sale)	Parts Repair or Replace at Mabe's Option	Labour
Compressor	GE Profile: Ten (10) Years GE and All Other Brands: One (1) Year	GE Profile: Ten (10) Years GE and All Other Brands: One (1) Year	GE Profile: Five (5) Years GE and All Other Brands: One (1) Year
Sealed System (including evaporator, condenser tubing and refrigerant)	GE Profile: Five (5) Years GE and All Other Brands: One (1) Year	GE Profile: Five (5) Years GE and All Other Brands: One (1) Year	GE Profile: Five (5) Years GE and All Other Brands: One (1) Year
All Other Parts	One (1) Year	One (1) Year	One (1) Year

TERMS AND CONDITIONS:

This warranty applies only for single family domestic use in Canada when the Wine Chiller has been properly installed according to the instructions supplied by Mabe and is connected to an adequate and proper utility service.

Damage due to abuse, accident, commercial use, and alteration or defacing of the serial plate cancels all obligations of this warranty.

Service during this warranty period must be performed by an Authorized Mabe Service Agent.

Neither Mabe nor the Dealer is liable for any claims or damages resulting from failure of the Wine Chiller or from service delays beyond their reasonable control.

To obtain warranty service, purchaser must present the original Bill of Sale. Components repaired or replaced are warranted through the remainder of the original warranty period only.

This warranty is extended to the original purchaser and any succeeding owner for products purchased for home use within Canada. In home warranty service will be provided in areas where it is available and deemed reasonable by Mabe to provide.

This warranty is in addition to any statutory warranty.

WHAT IS NOT COVERED:

- Owner is responsible to pay for service calls related to product installation and/or teaching how to use the product.
- Damage to finish must be reported within 48 hours following the delivery of the appliance.
- Damage to finish after delivery.
- Improper installation—proper installation includes adequate air circulation to the refrigeration system, adequate electrical, plumbing and other connecting facilities.
- Replacement of house fuses or resetting of circuit breakers.
- Replacement of light bulbs.
- Damage to product caused by accident, fire, floods or acts of God.
- Loss of food due to spoilage.
- Proper use and care of product as listed in the owner's manual, proper setting of controls.
- Product not accessible to provide required service.
- **WARRANTOR IS NOT RESPONSIBLE FOR CONSEQUENTIAL DAMAGES.**

EXCLUSION OF IMPLIED WARRANTIES—Your sole and exclusive remedy is product repair as provided in this Limited Warranty. Any implied warranties, including the implied warranties of merchantability or fitness for a particular purpose, are limited to one year or the shortest period allowed by law.

IMPORTANT

**Keep this warranty and your bill of sale as proof of original purchase and purchase date.
Please have serial number and model number available when calling for service.**

Mabe Service is available coast to coast. If further help is needed concerning this warranty, contact:

Manager, Consumer Relations
Mabe Canada Inc., Consumer Service
1 Factory Lane, Suite 310
Moncton, New Brunswick E1C 9M3
1.800.561.3344

*Staple your receipt here.
Proof of the original purchase
date is needed to obtain service
under the warranty.*

Instructions de sécurité	20, 21	
Instructions d'installation	22	
Mode d'emploi		
Espace intérieur	24	
Réglages des commandes	23	
Entretien et nettoyage		25–27
Inversion de la porte	27	
Remplacement de l'ampoule	26	
Conseils de dépannage		28, 29
Soutien au consommateur		
Garantie	31	
Soutien au consommateur	32	

**Transcrivez ici les numéros
de modèle et de série :**

N° de modèle _____

N° de série _____

Ces numéros se trouvent à l'intérieur
du refroidisseur à vin à gauche.

CONSEILS DE SÉCURITÉ IMPORTANTS. LISEZ TOUTES LES INSTRUCTIONS AVANT D'UTILISER VOTRE APPAREIL.

⚠ AVERTISSEMENT!

Cet appareil doit être utilisé uniquement aux fins prévues et décrites dans ce manuel.



MESURES DE SÉCURITÉ

Lors de l'utilisation de l'appareil, observez les précautions élémentaires, dont les suivantes :

- Ce refroidisseur à boissons et à vin doit être correctement installé, conformément à ces instructions, avant que vous ne l'utilisiez.
- Ne laissez pas les enfants grimper, s'asseoir, se tenir debout ni se pendre aux clayettes de cet appareil. Ils pourraient l'endommager et gravement se blesser.
- N'entrez pas et n'utilisez pas d'essence ou autres vapeurs et liquides inflammables à proximité de cet appareil ou de tout autre appareil électroménager.
- **Avant de remplacer une ampoule grillée,** le refroidisseur à boissons et à vin **doit être débranché** pour éviter tout contact avec un filament sous-tension. (Une ampoule grillée peut se casser durant le remplacement).
- Éloignez les doigts des parties où vous pouvez facilement vous pincer; les espaces entre les portes et entre les portes et les armoires sont toujours étroits. Soyez prudent lorsque vous fermez les portes de l'appareil en présence des enfants.
- Débranchez l'appareil avant de le nettoyer et de le réparer.

REMARQUE : Nous vous recommandons vivement de confier toute réparation à un technicien qualifié.

- Ne remisez pas et n'installez pas cet appareil à l'extérieur.

⚠ DANGER! RISQUE D'ENFERMEMENT D'UN ENFANT



MISE AU REBUT APPROPRIÉE DE L'APPAREIL

Les enfants pris au piège ou morts d'asphyxie sont toujours d'actualité. Les appareils de réfrigération abandonnés ou mis au rebut sont toujours aussi dangereux... même si ce n'est que pour quelques jours. Si vous vous débarrassez de votre ancien appareil, veuillez suivre les directives ci-dessous afin de prévenir les accidents.

Avant de mettre au rebut votre appareil de réfrigération :

- Démontez les portes.
- Laissez les clayettes en place afin d'empêcher les enfants de grimper facilement à l'intérieur.

Élimination des CFC

Votre ancien réfrigérateur comporte un système de réfrigération qui utilise des CFC (chlorofluorocarbures). Les CFC sont considérés comme nocifs pour l'ozone stratosphérique. Si vous vous débarrassez de votre ancien réfrigérateur, assurez-vous que le frigorigène avec CFC est enlevé correctement par un technicien qualifié. Si vous libérez intentionnellement ce frigorigène avec CFC, vous pouvez être soumis à des amendes et à l'emprisonnement en vertu de la loi sur l'environnement.



UTILISATION DE CORDONS PROLONGATEURS

En raison des risques éventuels sur la sécurité dans certaines conditions, nous déconseillons fortement l'utilisation d'un cordon prolongateur.

Cependant, si vous devez utiliser un cordon prolongateur, celui-ci doit être absolument homologué par CSA, de type trifilaire avec mise à la terre, avec fiche et prise mises à la terre, pour une alimentation nominale de 15 ampères (minimum) et de 120 volts.

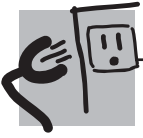

RACCORDEMENT ÉLECTRIQUE

Ne coupez ou ne retirez en aucun cas la troisième broche (mise à la terre) de la fiche du cordon d'alimentation. Pour votre sécurité, cet appareil doit être correctement mis à la terre.

Le cordon d'alimentation de cet appareil est muni d'une fiche à 3 broches (mise à la terre) qui se branche dans une prise murale ordinaire à 3 alvéoles (mise à la terre) pour réduire au minimum les risques de choc électrique.

Faites vérifier la prise de courant et le circuit par un électricien qualifié pour vous assurer que la prise est correctement mise à la terre.

Si la prise murale est du type standard à deux alvéoles, il vous incombe de la faire remplacer par une prise à trois alvéoles, correctement mise à la terre.

L'appareil doit toujours être branché dans sa propre prise de courant, dont la tension nominale correspond à celle indiquée sur la plaque signalétique.

Cette précaution est recommandée pour garantir un rendement optimum et éviter une surcharge des circuits électriques de la résidence, ce qui pourrait créer un risque d'incendie par surchauffe des fils.

Ne débranchez jamais l'appareil en tirant sur le cordon d'alimentation. Saisissez toujours bien la fiche et tirez-la tout droit hors de la prise.

Réparez ou remplacez immédiatement tous les cordons électriques effilochés ou endommagés. N'utilisez pas un cordon qui présente des signes d'usure ou de fissures sur sa longueur ou à ses extrémités.

Lorsque vous déplacez l'appareil du mur, faites attention à ne pas le faire rouler sur le cordon d'alimentation afin de ne pas l'endommager.



LISEZ ET SUIVEZ ATTENTIVEMENT CES CONSEILS DE SÉCURITÉ IMPORTANTS.

CONSERVEZ CES INSTRUCTIONS

Installation du refroidisseur à boissons et à vin.

Déballage

Avant d'utiliser l'appareil, assurez-vous que tous les matériaux de conditionnement et le ruban adhésif, y compris le film de protection des commandes et de la caisse ont été enlevés.

Si vous mettez au rebut un réfrigérateur ou un appareil semblable, démontez d'abord ses portes pour éviter que les enfants ne s'emprisonnent à l'intérieur.

Directives d'installation

- Le refroidisseur à boissons et à vin peut être installé de façon isolée ou encastré sous un comptoir en respectant les espaces requis.
- Prévoyez les dégagements suivants pour faciliter l'installation, ainsi qu'une circulation d'air et des raccordements électriques appropriés :

Sur chaque côté	12,7 mm (1/2 po)
À la partie supérieure	51 mm (2 po)
À l'arrière	51 mm (2 po)
- Avant de brancher l'appareil, laissez-le en position verticale pendant environ 2 heures. Cela réduira les possibilités de mauvais fonctionnement du système de refroidissement suite à la manipulation pendant le transport.
- N'installez pas l'appareil là où la température est inférieure à 55 °F (13 °C) ou supérieure à 90 °F (32 °C). Si la température de la pièce est en dessous de la température à laquelle est réglé l'appareil, le refroidisseur à boissons et à vin ne fonctionnera pas (par exemple, si la température est à 55°F (13°C) et que la température est réglée sur 60°F (15,6°C), l'appareil ne fonctionnera pas).
- Installez-le sur un sol horizontal.
- N'installez pas l'appareil là où il sera soumis aux rayons du soleil, à la chaleur ou à l'humidité.
- Ne remisez pas et n'installez pas cet appareil à l'extérieur.

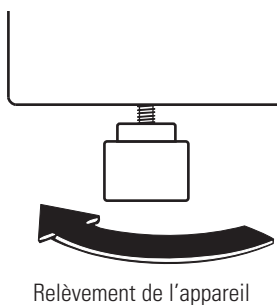

Relèvement de l'appareil

Pieds de mise à niveau

Les pieds réglables aux coins avant de l'appareil doivent être ajustés afin que l'appareil soit bien d'aplomb sur le sol, et incliné de 1/8 po (3 mm) vers l'arrière pour faciliter la fermeture de la porte.

Tournez les pieds **vers la gauche pour le relever, ou vers la droite pour abaisser** l'appareil.

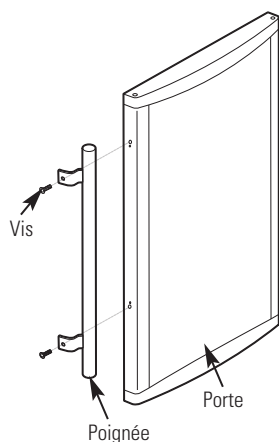

Poignée de porte

La poignée de porte et les vis sont livrées dans la poche de quincaillerie fixée sur une des clayettes à l'intérieur du refroidisseur.

Repérez la poignée de porte et les vis. Fixez la poignée sur le côté de la porte comme illustré.

Voyant
lumineux
Auto Bev

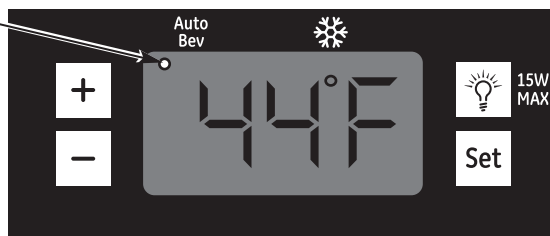

Réglages des commandes (mécaniques)

La gamme de température du refroidisseur à boissons et à vin peut varier de 40 à 60°F (4,4 à 15,6°C). **La température moyenne dans l'appareil est affichée à l'écran. Il est normal que la température réelle varie légèrement pendant le fonctionnement.**

Réglage automatique de la température

Lorsque l'appareil est branché ou lorsque l'on appuie sur la touche « + », l'appareil fonctionne avec le réglage « Auto Bev » à 44°F (6,7°C) et le voyant lumineux « Auto Bev » en haut à gauche reste allumé.

REMARQUE : L'affichage se met à clignoter lorsque l'on appuie sur la touche « + ».

Réglage normal de la température

La température du refroidisseur à boissons peut être réglée à toutes températures entre 39°F (3,9°C) et 61°F (16,1°C) à l'aide des touches « + » et « - ».

- 1 Appuyez sur la touche **SET** en la maintenant. Vous entendrez alors 2 bips.
- 2 Après le deuxième bip, appuyez sur les touches « + » et « - » pour augmenter ou diminuer la température par incrément de un degré. Pendant ce temps, l'affichage clignotera.

- 3 Appuyez sur la touche **SET** pour valider votre choix. L'affichage arrêtera de clignoter. Si vous ne validez pas dans les dix secondes, l'appareil acceptera automatiquement votre modification.

REMARQUE : Lorsque vous modifiez les réglages de température, il peut y avoir un délai de 5 minutes avant que le compresseur ne se mette en marche.

Fahrenheit et Celsius

La température peut être affichée en Celsius ou en Fahrenheit en appuyant et en maintenant la touche « + » pendant environ 5 secondes.



Voyant lumineux

Le voyant lumineux  est allumé lorsque le compresseur est en fonctionnement pendant la réfrigération. Il est éteint lorsque le compresseur est en attente.



Lampe intérieure

Pour allumer ou éteindre la lampe intérieure, appuyez simplement sur la touche .

Lorsque l'appareil est branché

Après avoir branché et réglé le refroidisseur à boissons et à vin à la température désirée, attendez que la température soit au niveau programmé avant de mettre le vin dans l'appareil. 12 heures peuvent être nécessaires avant d'obtenir une température stable.

Après avoir mis les bouteilles ou les boissons dans l'appareil, vous pourrez remarquer une hausse de température. C'est normal. La température réelle continuera à varier pendant que le vin et les boissons refroidissent jusqu'à la température programmée. 12 heures peuvent être nécessaires jusqu'à l'obtention d'une température stable.

Un guide recommandant les températures de dégustation du vin est situé sur le côté intérieur droit de l'appareil. Les températures recommandées pour différents vins sont données ainsi que les instructions pour régler la température du refroidisseur à boissons et à vin.

REMARQUE : Il est normal que l'extérieur de l'appareil devienne parfois chaud.

Suggested Wine Storage & Serving Temperatures

Serving Temperatures:

40-50°F	Sparkling Wines
43-53°F	Whites
50-55°F	Full Bodied Whites
50-60°F	Light Reds
55-65°F	Medium Bodied Reds
62-67°F	Full Bodied Reds

Optimal Wine Storage: 55°F

Adjust Temperature:

1. Press & Hold **Set**
2. Adjust Temp using **+** or **-**
3. Press **Set** to Confirm

Lampe intérieure

Vous pouvez **ALLUMER** ou **ÉTEINDRE** la lampe en appuyant sur le commutateur situé sur le côté droit du tableau de commande. Si la lampe intérieure reste allumée, la température dans l'appareil sera plus élevée.

Espace intérieur.

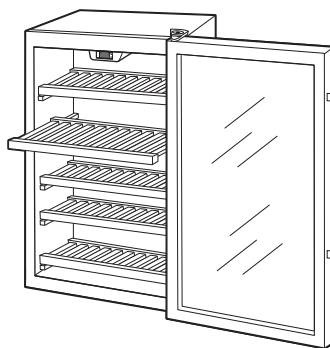

Clayettes en bois

Les clayettes en bois de votre refroidisseur à vin peuvent être retirées pour faciliter le nettoyage et pour entreposer des articles volumineux.

Pour retirer une clayette, ouvrez la porte complètement afin de ne pas endommager la clayette. Levez légèrement et tirez la clayette vers vous. Il est possible que la clayette soit bien ajustée dans les rainures.

Pour remplacer une clayette, ouvrez la porte complètement afin de ne pas endommager la clayette. Faites glisser la clayette dans les rainures sur les côtés de l'appareil jusqu'à la butée.

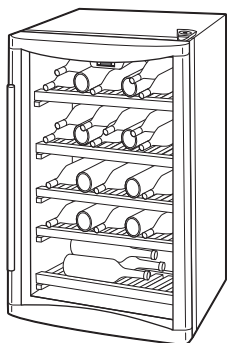

Conseils de rangement des bouteilles de vins—pleine charge (contient 31 bouteilles de vin)

Disposition des boissons et des bouteilles de vin

Comme dans tout appareil de réfrigération, la température peut varier légèrement d'un endroit à l'autre à l'intérieur de l'appareil.

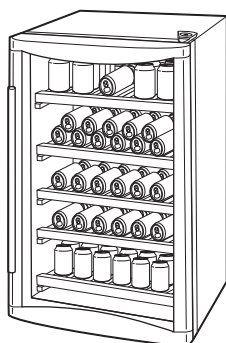

Conseils de rangement des bouteilles autres que des bouteilles de vin—pleine charge (contient 109 boissons)

Entretien de l'extérieur

IMPORTANT : Débranchez l'appareil avant de le nettoyer.

Gardez l'extérieur propre. La caisse se lave avec une solution d'eau légèrement savonneuse. Nettoyez à l'aide d'un chiffon humide. N'utilisez jamais des poudres de récurage abrasives.

Utilisez un nettoyant pour vitres ou de l'eau légèrement savonneuse ainsi qu'un chiffon doux pour nettoyer la porte en verre. N'utilisez pas de poudres abrasives

N'essayez pas l'appareil avec une lavette ou un torchon sale. Ceux-ci pourraient laisser un résidu néfaste pour la peinture. N'utilisez pas de tampons à récurer, de nettoyants en poudre, d'agents de blanchiment ni de produits qui en contiennent car il pourraient égratigner ou affaiblir la peinture.

Protégez le fini de la peinture. Le fini sur l'extérieur est une peinture cuite de haute qualité. En l'entretenant correctement, il gardera son aspect neuf et restera sans rouille pendant de nombreuses années. Appliquez une couche de cire pour la cuisine/les appareils ménagers au tout début, puis deux fois par an ou plus.

Entretien de l'intérieur

IMPORTANT : Débranchez l'appareil avant de le nettoyer

Pour nettoyer la doublure et les clayettes, utilisez une solution d'eau tiède et de bicarbonate de soude — environ une cuillère à soupe (15 mL) pour 1 litre d'eau. Ceci nettoie et neutralise les odeurs. Nettoyez à l'aide d'un chiffon humide.

Le joint de porte en vinyle peut aussi être nettoyé avec une solution d'eau tiède et de bicarbonate de soude.

N'utilisez pas de détergents, poudres à récurer, nettoyants à pulvériser ou autres produits puissants pour nettoyer l'intérieur.

Pour éviter les traces d'eau sur les clayettes en bois, nettoyez et essuyez dès qu'un liquide est renversé.

Essuyez le tableau de commande à l'aide d'un chiffon humide. Séchez soigneusement. N'utilisez pas de détergents en vaporisateur, de grandes quantités d'eau et de savon ou d'objets abrasifs ou coupants sur le tableau de commande—il pourrait être endommagé. Certaines serviettes en papier peuvent également rayer le tableau de commande.

Dégivrage

Dégivrage automatique

Le modèle utilise le cycle marche / arrêt du compresseur pour dégivrer automatiquement (arrêt du compresseur, augmentation de la température).

N'utilisez pas d'appareil de chauffage, de grattoir ni d'instruments acérés pour enlever le givre, cela pourrait endommager le refroidisseur à boissons et à vin.

REMARQUE : Le bac de dégivrage

au dessus du niveau du compresseur peut être rempli d'eau à la suite du dégivrage. Vérifiez le niveau de liquide pour éviter que l'eau ne soit renversée en déplaçant l'appareil.

Entretien et nettoyage.

Lors d'une panne de courant

S'il n'y a pas de courant, ouvrez la porte le moins souvent possible pour maintenir le niveau de température. Une augmentation graduelle de la température ne devrait pas être néfaste pour le vin.

S'il fait très chaud, le vin retiré du refroidisseur à boissons et à vin devrait être mis dans un endroit plus frais jusqu'au retour du courant.

Il est possible que le système ait gardé vos réglages de température lorsque l'alimentation est rétablie. Si vos réglages sont incorrects, reprogrammez l'appareil en suivant les instructions données dans la section *Commande et Réglages*.

Préparation pour un déplacement de l'appareil

Videz l'appareil, puis fixez les clayettes et la porte en place, avec du ruban adhésif, pour éviter les dommages.

Assurez-vous que le refroidisseur à boissons et à vin demeure à la verticale pendant le déplacement.

Remplacement de l'ampoule.

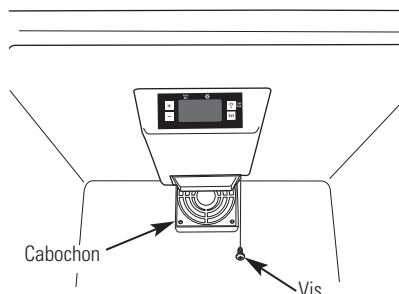

- 1 Débranchez le refroidisseur à boissons et à vin.
- 2 Retirez toutes les boissons et clayettes nécessaires pour accéder à la partie supérieure de l'appareil.
- 3 L'ampoule est située derrière le cabochon, au plafond, et au derrière de l'intérieur de la caisse. Pour retirer le cabochon, retirez la vis située sur le côté droit du cabochon.
- 4 Tirez sur l'arrière du cabochon pour relâcher les deux languettes avant.
- 5 Dévissez l'ampoule de la douille.
- 6 Remplacez-la par une ampoule de 15 watts, 120 volts. Ce type d'ampoule est vendu dans la majorité des quincailleries et des magasins de pièces automobiles.

WARNING: *L'utilisation d'une ampoule de plus de 15 watts peut endommager l'appareil.*

- 7 Remontez le cabochon.
- 8 Remplacez la clayette supérieure et les boissons.
- 9 Rebranchez l'appareil.

Inversion du sens d'ouverture de la porte.

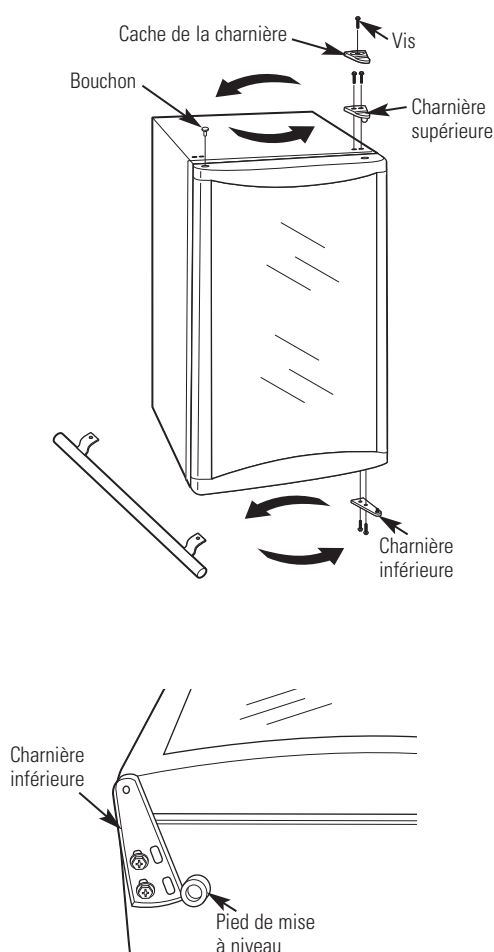

- 1 Débranchez le refroidisseur à boissons et à vin.
- 2 Maintenez la porte fermée à l'aide de ruban-cache pour conserver l'alignement.
- 3 Retirez le cache de la charnière supérieure en enlevant la vis.
- 4 Retirez les 2 vis maintenant la charnière supérieure au cadre.
- 5 Penchez le refroidisseur à boissons vers l'arrière pour accéder à la charnière inférieure.
- 6 Retirez les 2 vis maintenant la charnière inférieure au cadre.
- REMARQUE :** Si vous posez l'appareil sur sa face arrière, assurez-vous de le laisser en position verticale pendant deux heures avant de le rebrancher ; ceci réduira les possibilités de mauvais fonctionnement du système de refroidissement.
- 7 Retirez le bouchon du côté supérieur gauche de la porte.
- 8 Installez le bouchon dans le trou de charnière sur le côté droit. Pressez-le fermement pour le fixer en place.
- 9 Si la poignée a été installée, retirez-la et installez la sur le côté opposé. Veuillez vous référer à la section *Poignée de porte* pour les instructions.
- 10 Gardez la porte bien en place et installez la charnière inférieure sur le côté opposé.
- 11 Installez la charnière supérieure et son cache sur le côté opposé. Assurez-vous que la porte soit bien alignée avec la caisse avant de serrer les vis.
- 12 Retirez le ruban. Ouvrez et fermez la porte pour vérifier l'alignement entre la porte et la caisse. Au besoin, desserrez les vis de la charnière inférieure, réalignez la porte et resserrez les vis.
- 13 Branchez le refroidisseur à boissons et à vin.
- REMARQUE :** Si vous posez l'appareil sur sa face arrière, assurez-vous de le laisser en position verticale pendant deux heures avant de le rebrancher ; ceci réduira les possibilités de mauvais fonctionnement du système de refroidissement.
- 14 Réglez l'appareil à la température souhaitée.

Avant de contacter un service de dépannage...



Conseils de dépannage

Économisez du temps et de l'argent! Consultez le tableau ci-dessous et celui de la page suivante pour éviter tout appel de service qui ne serait pas nécessaire.

Problèmes	Causes possibles	Solutions
L'appareil ne fonctionne pas et l'afficheur est vierge	L'appareil est débranché.	• Enfoncez bien la fiche dans la prise.
	Le disjoncteur du domicile est déclenché/le fusible a sauté.	• Remplacez le fusible ou enclenchez le disjoncteur.
Vibration ou son de crécelle (une légère vibration est normale)	L'appareil est sur une surface inégale.	• Consultez la section : <i>Pieds de mise à niveau</i> .
Le moteur reste en marche pendant de longues durées	Ceci est normal lorsque l'appareil est branché pour la première fois.	• Attendez 12 heures pour que l'appareil se refroidisse complètement.
	Ceci est fréquent lorsqu'une grande quantité de vin est mise dans l'appareil.	• Ceci est normal.
	La porte est restée ouverte.	• La porte ne se ferme pas automatiquement. Assurez-vous toujours que la porte est bien fermée après l'avoir ouverte. • Voyez si une bouteille empêche la porte de se fermer.
	Temps très chaud ou ouvertures fréquentes de la porte.	• Ceci est normal.
	Réglage de la commande de température au niveau le plus bas.	• Consultez la section : <i>Commandes et réglages</i> .
	L'appareil est trop proche du mur.	• Consultez la section <i>Instructions d'installation</i> pour obtenir les dégagements appropriés.
L'appareil est trop chaud	Ceci est normal lorsqu'il est branché pour la première fois.	• Attendez 12 heures pour que l'appareil se refroidisse complètement.
	Ceci est fréquent lorsqu'une grande quantité de vin est mise dans l'appareil.	• Ceci est normal.
	Réglage de la commande de température à un niveau insuffisamment bas.	• Consultez la section : <i>Commandes et réglages</i> .
	Temps chaud ou ouvertures fréquentes de la porte.	• Baissez la température d'un niveau. Consultez la section : <i>Commandes et réglages</i> .
	L'appareil est trop proche du mur.	• Consultez la section : <i>Instructions d'installation</i> pour obtenir les dégagements appropriés.
	La porte est restée ouverte.	• La porte ne se ferme pas automatiquement. Assurez-vous toujours que la porte est bien fermée après l'avoir ouverte. • Voyez si une bouteille empêche la porte de se fermer.
L'appareil ne fonctionne pas, mais l'affichage est allumé et fonctionne	L'appareil est réglé à une température au-dessus de la température de la pièce.	• Ceci est normal. Si le vin ou les boissons sont trop tièdes, abaissez le réglage de la température à une température inférieure.

Problèmes	Causes possibles	Solutions
Il y a des odeurs dans l'appareil	Un nettoyage de l'intérieur est nécessaire.	<ul style="list-style-type: none"> • Consultez la section : <i>Entretien et nettoyage</i>.
L'extérieur de l'appareil est humide	Ceci n'est pas rare lorsque le degré d'humidité dans l'air est élevé.	<ul style="list-style-type: none"> • Essuyez la surface humide.
Il y a de l'humidité à l'intérieur (quand il fait humide, l'air apporte de l'humidité dans l'appareil lorsque la porte est ouverte)	La porte est trop souvent ouverte ou reste ouverte trop longtemps.	<ul style="list-style-type: none"> • Redisposez les bouteilles.
	Les bouteilles touchent la paroi arrière.	
Il y a du givre sur les surfaces intérieures	Ceci est normal.	<ul style="list-style-type: none"> • Consultez la section : <i>Dégivrage</i>.
	La porte est ouverte.	<ul style="list-style-type: none"> • Si la porte reste ouverte trop longtemps ou trop souvent, il y aura une formation excessive de givre. Consultez la section : <i>Dégivrage</i>. • La porte ne se ferme pas automatiquement. Assurez-vous toujours que la porte est bien fermée après l'avoir ouverte. • Voyez si une bouteille empêche la porte de se fermer.
L'appareil est trop froid	Le réglage de la température est à un niveau trop bas.	<ul style="list-style-type: none"> • Consultez la section : <i>Commandes et réglages</i>.
	La température ambiante là où se trouve l'appareil est à un niveau trop bas.	<ul style="list-style-type: none"> • Pour un bon fonctionnement de l'appareil, la température ambiante doit être la même ou plus élevée que celle que vous avez programmée.
La température affichée n'est pas celle que vous venez de programmer	Ceci est normal.	<ul style="list-style-type: none"> • Après avoir programmé le niveau de température, l'afficheur redonne la température réelle de l'intérieur de l'appareil.
Il y a de la condensation sur le devant de la porte	L'appareil est situé dans un endroit où l'air est très humide.	<ul style="list-style-type: none"> • Essuyez la condensation avec un chiffon propre et sec. • Placez l'appareil dans un endroit où l'air est moins humide.
Il y a de l'eau sur le sol, derrière l'appareil	La porte est restée ouverte.	<ul style="list-style-type: none"> • La porte ne se ferme pas automatiquement. Assurez-vous toujours que la porte est bien fermée après l'avoir ouverte. • Voyez si une bouteille empêche la porte de se fermer.
	L'appareil a été incliné lors de son déplacement.	<ul style="list-style-type: none"> • C'est normal. Le bac de dégivrage au dessus du niveau du compresseur peut être rempli d'eau à la suite du dégivrage. Vérifiez le niveau de liquide pour éviter que l'eau ne soit renversée en déplaçant l'appareil.

Notes.

GARANTIE DU CLIENT

(pour la clientèle au Canada)

Votre refroidisseur à vin est garanti contre tout défaut de matériau et de fabrication.

Ce que cette garantie couvre	Durée de garantie (à partir de la date d'achat)	Pièces Réparation ou remplacement au choix de Mabe	Main-d'oeuvre
Compresseur	GE Profile : Dix (10) ans GE et toutes autres marques : Un (1) an	GE Profile : Dix (10) ans GE et toutes autres marques : Un (1) an	GE Profile : Cinq (5) ans GE et toutes autres marques : Un (1) an
Système scellé (y compris l'évaporateur, la tuyauterie du condenseur et le frigorigène)	GE Profile : Cinq (5) ans GE et toutes autres marques : Un (1) an	GE Profile : Cinq (5) ans GE et toutes autres marques : Un (1) an	GE Profile : Cinq (5) ans GE et toutes autres marques : Un (1) an
Toutes les autres pièces	Un (1) an	Un (1) an	Un (1) an

TERMES ET CONDITIONS :

La présente garantie ne s'applique qu'à l'utilisation domestique par une seule famille au Canada, lorsque le refroidisseur à vin a été installé conformément aux instructions fournies par Mabe et est alimenté correctement en eau et en électricité.

Les dommages dus à une utilisation abusive, un accident, une exploitation commerciale, ainsi que la modification, l'enlèvement ou l'altération de la plaque signalétique annulent la présente garantie.

L'entretien effectué dans le cadre de la présente garantie doit l'être par un réparateur agréé Mabe.

Mabe et le marchand ne peuvent être tenus pour responsables en cas de réclamations ou dommages résultant de toute panne du refroidisseur à vin ou d'un entretien retardé pour des raisons qui raisonnablement échappent à leur contrôle.

L'acheteur doit, pour obtenir un service dans le cadre de la garantie, présenter la facture originale. Les éléments réparés ou remplacés ne sont garantis que pendant le restant de la période de garantie initiale.

Cette garantie est offerte à l'acheteur initial, ainsi qu'à tout propriétaire subséquent d'un produit acheté en vue d'une utilisation domestique au Canada. Le service à domicile en vertu de la garantie sera fourni dans les régions où il est disponible et où Mabe estime raisonnable de le fournir.

Cette garantie est en sus de toute garantie statutaire.

EXCLUSIONS DE LA GARANTIE :

- Le propriétaire est responsable de payer les réparations occasionnées par l'installation de ce produit et/ou les visites nécessaires pour lui apprendre à utiliser ce produit.
- Tout dommage au fini de l'appareil doit être signalé auprès du magasin où a été effectué l'achat dans les 48 heures suivant la livraison de l'appareil.
- Dommages causés à la peinture ou à l'émail après livraison.
- Installation incorrecte—l'installation correcte inclut la bonne circulation d'air pour le système de réfrigération, des possibilités de branchement aux circuits électriques, d'alimentation en eau et autres.
- Remplacement des fusibles ou réarmement des disjoncteurs.
- Remplacement des ampoules électriques.
- Dommages subis par l'appareil à la suite d'un accident, d'un incendie, d'inondations ou en cas de force majeure.
- Utilisation correcte et entretien adéquat de l'appareil selon le manuel d'utilisation, réglage correct des commandes.
- Perte des aliments due à la détérioration.
- Le service s'il est impossible d'avoir accès au produit pour ce faire.
- LE GARANT N'EST PAS RESPONSABLE DES DOMMAGES INDIRECTS.

EXCLUSION DE GARANTIES IMPLICITES—*Votre seul et unique recours est la réparation du produit selon les dispositions de cette Garantie limitée. Toutes les garanties implicites, incluant les garanties de commercialité et d'adéquation à un usage spécifique, sont limitées à une année ou à la période la plus courte autorisée par la législation.*

IMPORTANT

Gardez cette garantie et votre facture originale comme preuve d'achat et preuve de la date d'achat.

Mabe vous offre ses services dans tout le pays. Pour de plus amples renseignements sur la présente garantie, veuillez prendre contact avec :

Directeur, Relations avec les consommateurs, Mabe Canada Inc.,
Bureau 310, 1 Factory Lane, Moncton, N.B. E1C 9M3
1.800.561.3344

*Agrapez votre reçu ici.
Vous devez fournir la preuve de
l'achat original pour obtenir des
services en vertu de la garantie.*

Soutien au consommateur.



Site Web appareils électroménagers GE www.electromenagersge.ca

Vous avez une question ou vous avez besoin d'aide pour votre appareil électroménager? Contactez-nous par Internet au site www.electromenagersge.ca 24 heures par jour, tous les jours de l'année.



Service de réparations

1.800.561.3344

Service de réparations GE est tout près de vous.

Pour faire réparer votre électroménager GE, il suffit de nous téléphoner.



Studio de conception réaliste

Sur demande, GE peut fournir une brochure sur l'aménagement d'une cuisine pour les personnes à mobilité réduite.

Écrivez: Directeur, Relations avec les consommateurs, Mabe Canada Inc.
Bureau 310, 1 Factory Lane
Moncton, N.B. E1C 9M3



Prolongation de garantie

www.electromenagersge.ca

Achetez un contrat d'entretien GE avant que votre garantie n'expire et bénéficiez d'un rabais substantiel. Ainsi le service après-vente GE sera toujours là après expiration de la garantie.

Visitez notre site Web ou appelez-nous au **1.800.461.3636**.

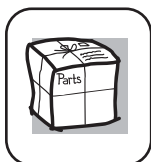

Pièces et accessoires

Ceux qui désirent réparer eux-mêmes leurs électroménagers peuvent recevoir pièces et accessoires directement à la maison (cartes VISA, MasterCard et Discover acceptées).

Les directives stipulées dans le présent manuel peuvent être effectuées par n'importe quel utilisateur. Les autres réparations doivent généralement être effectuées par un technicien qualifié. Soyez prudent, car une réparation inadéquate peut affecter le fonctionnement sécuritaire de l'appareil.

Vous trouverez dans les pages jaunes de votre annuaire le numéro du Centre de service Mabe le plus proche. Autrement, appelez-nous au 1.888.261.3055.



Contactez-nous

Si vous n'êtes pas satisfait du service après-vente dont vous avez bénéficié :

Premièrement, communiquez avec les gens qui ont réparé votre appareil.

Ensuite, si vous n'êtes toujours pas satisfait envoyez tous les détails-numéro de téléphone compris-au

Directeur, Relations avec les consommateurs, Mabe Canada Inc.
Bureau 310, 1 Factory Lane
Moncton, N.B. E1C 9M3



Inscrivez votre appareil électroménager www.electromenagersge.ca

Inscrivez votre appareil électroménager en direct, aussitôt que possible. Cela améliorera nos communications et notre service après-vente. Vous pouvez également nous envoyer par la poste le formulaire d'inscription joint à votre documentation.

Información de seguridad 34-35

Instrucciones de instalación 36

Instrucciones de operación

Ajustes de control 37

Espacio interior 38

Cuidado y limpieza 39-41

Cómo invertir el vaivén

de la puerta 41

Reemplazo de la bombilla 40

Solucionar problemas 42, 43

Soporte al consumidor

Garantía 46

Soporte al consumidor 47

Escriba el modelo y los números de serie a continuación:

Modelo No: _____

Serie No: _____

Encuentre estos números al interior del enfriador de vinos, al lado izquierdo.

IMPORTANTE INFORMACIÓN DE SEGURIDAD. LEA TODAS LAS INSTRUCCIONES ANTES DEL USO.

⚠ ¡ADVERTENCIA!

Use este aparato sólo para el propósito para el cual fue diseñado como se describe en este manual del propietario.



PRECAUCIONES DE SEGURIDAD

Al usar aparatos eléctricos, se deben seguir precauciones básicas de seguridad, incluyendo las siguientes:

- Se debe instalar y localizar este centro de bebidas y enfriador de vinos de forma adecuada según estas instrucciones antes de usarlo.
 - No permita que los niños se suban, se paren o se cuelguen de los estantes del centro de bebidas y enfriador de vinos. Podrían dañar el centro de bebidas y enfriador de vinos y lesionarse seriamente.
 - No almacene ni use gasolina u otros vapores y líquidos inflamables cerca de éste o cualquier otro aparato.
 - **Antes de reemplazar una bombilla quemada, el centro de bebidas y enfriador de vinos debería desenchufarse** para evitar contacto con un filamento de alambre vivo. (Una bombilla quemada se podría romper cuando está siendo reemplazada.)
 - Mantenga los dedos fuera de las áreas donde se pueda pellizcar; los espacios entre las puertas y entre éstas y el gabinete son necesariamente pequeños. Tenga cuidado al cerrar las puertas cuando haya niños cerca.
 - Desconecte el centro de bebidas y enfriador de vinos antes de realizar limpieza y reparaciones.
- NOTA:** Recomendamos enfáticamente que cualquier servicio de mantenimiento lo realice un individuo calificado.
- No almacene o instale este aparato en el exterior.

⚠ ¡PELIGRO! RIESGO DE ENCERRAMIENTO PARA LOS NIÑOS

ELIMINACIÓN ADECUADA DEL CENTRO DE BEBIDAS Y ENFRIADOR DE VINOS

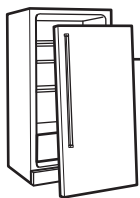

Niños atrapados y asfixiados no es un problema del pasado; los refrigeradores desechados o abandonados siguen siendo peligrosos... incluso si se les deja por "pocos días." Si va a desechar su antiguo aparato, sírvase seguir las siguientes instrucciones que lo ayudarán a prevenir accidentes.

Antes de desechar su antiguo refrigerador:

- Retire las puertas.
- Deje los estantes en su lugar de forma que los niños no puedan entrar fácilmente al interior.

Refrigerantes

Todos los aparatos de refrigeración contienen refrigerantes, los cuales se deben retirar antes de la eliminación del producto de acuerdo con la ley federal. Si va a desechar algún aparato antiguo de refrigeración, consulte con la compañía a cargo de desechar el aparato para saber qué hacer.



USO DE CABLES DE EXTENSIÓN

Debido a los peligros potenciales para la seguridad bajo ciertas condiciones, recomendamos enfáticamente no usar cables de extensión.

Sin embargo, si debe usar un cable de extensión, es absolutamente necesario que esté incluido en la lista UL, un cable de extensión para electrodomésticos con conexión a tierra de tres alambres que tenga enchufe y tomacorriente con conexión a tierra y cuya calificación eléctrica sea de 15 amperios (mínimo) y 120 voltios.



CÓMO CONECTAR LA ELECTRICIDAD

Bajo ninguna circunstancia corte o retire la tercera pata (conexión a tierra) del cable de alimentación. Por seguridad personal, este aparato debe estar conectado a tierra correctamente.

El cable de alimentación de este aparato está equipado con un enchufe de tres patas (con conexión a tierra), el cual se acopla a un tomacorriente estándar de pared de tres patas (con conexión a tierra) para minimizar la posibilidad de peligro de una descarga eléctrica de este aparato.

Haga que un electricista calificado revise el tomacorriente de pared y el circuito para cerciorarse de que el tomacorriente está conectado a tierra correctamente.

Si sólo tiene un tomacorriente estándar de pared para dos patas, es su responsabilidad y obligación reemplazarlo por un tomacorriente de pared de 3 patas conectado a tierra correctamente.

El centro de bebidas y enfriador de vinos siempre debe estar conectado en su propio tomacorriente individual que tenga la calificación de voltaje necesaria.

Esto brinda un mejor desempeño y también evita que los circuitos de la casa se sobrecarguen, lo que podría causar un riesgo de incendio por cables sobrecalentados.

Nunca desconecte su centro de bebidas y enfriador de vinos tirando del cable de alimentación. Siempre agarre firmemente el enchufe y retírelo del tomacorriente.

Repáre o reemplace inmediatamente todos los cables de alimentación que estén pelados o dañados. No use cables que presenten rajaduras o daños por abrasión a lo largo de su extensión o en los extremos.

Cuando mueva el centro de bebidas y enfriador de vinos lejos de la pared, tenga cuidado de no voltear o dañar el cable de alimentación.



LEA Y SIGA CUIDADOSAMENTE ESTA INFORMACIÓN DE SEGURIDAD

GUARDE ESTAS INSTRUCCIONES

Cómo instalar el centro de bebidas y enfriador de vinos.

Retirar el empaque

Antes de usar el centro de bebidas y enfriador de vinos, asegúrese de que se hayan retirado todos los materiales de empaque y la cinta, incluyendo la película de protección que cubre el control y protege el gabinete.

Si está cambiando un aparato antiguo de refrigeración, retire las puertas para reducir el peligro de que los niños puedan quedarse atrapados al interior.

Pautas para la instalación

- El centro de bebidas y enfriador de vinos se puede instalar de manera independiente o debajo del mostrador, permitiendo los espacios adecuados.
- Deje los siguientes espacios para facilitar la instalación, permitir una circulación apropiada del aire y las conexiones eléctricas:

A cada costado	1/2" (12,7 mm)
Parte superior	2" (51 mm)
Parte posterior	2" (51 mm)
- Antes de conectar el aparato a la fuente de energía, déjelo reposar en posición vertical por aproximadamente 2 horas. Esto reducirá la posibilidad de un mal funcionamiento del sistema de enfriamiento debido a la manipulación durante el transporte.
- No instale el centro de bebidas y enfriador de vinos donde la temperatura baje de 55°F (13°C) o suba por encima de 90°F (32°C). Si la temperatura ambiente se encuentra por debajo de la configuración de temperatura, el centro de bebidas y enfriador de vinos no funciona (por ejemplo, si la habitación se halla a 55°F (13°C) y la configuración es de 60°F (15,6°C), la unidad no funcionará).
- Instálelo en un piso nivelado.
- No instale el centro de bebidas y enfriador de vinos donde esté sujeto a la luz directa del sol, calor o humedad.
- No almacene o instale este aparato en el exterior.

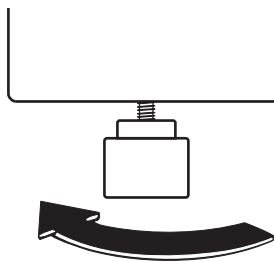

Para levantar el enfriador de vinos.

Cómo nivelar las patas

Se deben colocar las **patas ajustables** en las esquinas delanteras del centro de bebidas y enfriador de vinos de forma que se posicione firmemente sobre el piso con una inclinación de 1/8" hacia la parte posterior para ayudar a que la puerta se cierre.

Para ajustar las patas de nivelación, voltee las patas **en el sentido contrario para levantar** el centro de bebidas y enfriador de vinos, y **en sentido de las manecillas del reloj para bajarlo**.

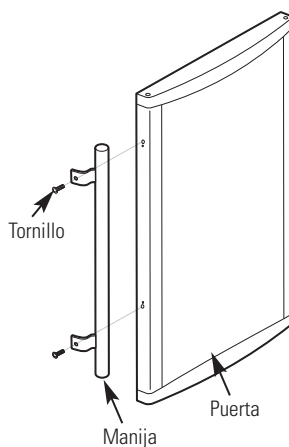

Manija de la puerta

La manija de la puerta y los tornillos se envían dentro de una bolsa con piezas de ferretería sujeta a uno de los estantes del gabinete.

Ubique la manija de la puerta y los dos tornillos. Sujete la manija de la puerta hacia el costado de la puerta como puede verse.

Luz indicadora
Auto Bev

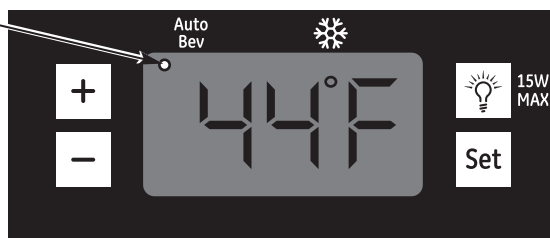

Ajustes de los controles

El rango de temperatura del centro de bebidas está previsto entre 40°F (4,4°C) y 60°F (15,6°C). **La pantalla muestra la temperatura promedio del aparato. Es normal que la temperatura actual cambie ligeramente durante el funcionamiento.**

Ajuste de temperatura automática

Cuando el aparato se enchufa o se presiona la tecla "+", el electrodoméstico funciona en el ajuste "Auto Bev" (bebida automática) de 44°F (6,7°C) y la luz indicadora de "Auto Bev" ubicada en el extremo superior izquierdo se mantiene encendida.

NOTA: La pantalla destellará cuando se presione la tecla "+".

Ajuste de temperatura normal

La temperatura del centro de bebidas puede ajustarse entre 39°F (3,9°C) y 61°F (16,1°C) mediante las teclas "+" y "-".

- 1 Presione y sostenga la tecla **SET** (ajustar). Escuchará una serie de 2 pitidos.
- 2 Después del segundo pitido, presione las teclas "+" y "-" para subir o bajar la temperatura deseada en unidades de un grado. Durante este tiempo la pantalla destellará.

- 3 Presione **SET** (ajustar) para confirmar su elección. La pantalla dejará de destellar. Si no se realiza una confirmación en diez segundos, la unidad aceptará su cambio en forma automática.

NOTA: Cuando se modifica el ajuste de temperatura, puede haber un retardo de 5 minutos hasta que el compresor comience a funcionar.

Fahrenheit y Celsius

La pantalla de temperatura puede cambiarse entre Fahrenheit y Celsius presionando y sosteniendo la tecla "+" por aproximadamente 5 segundos.

Luz indicadora

The La luz indicadora  se enciende cuando el compresor está funcionando para enfriar su unidad. No se enciende cuando el compresor no está en funcionamiento.

Luz interior

Para encender o apagar la luz interior, simplemente presione la tecla .

Al conectar el centro de bebidas y enfriador de vinos

Después de enchufar el centro de bebidas y enfriador de vinos y ajustar la temperatura deseada, permita que el centro de bebidas y enfriador de vinos alcance la temperatura **establecida** antes de cargar el vino. Esto puede tomar hasta doce horas para estabilizarse completamente.

Después de cargar el vino o bebidas, quizás observe que la temperatura **real** aumenta. Esto es normal. La temperatura actual seguirá cambiando a medida que el vino y las bebidas se enfrían hasta la temperatura configurada. Esto puede tomar hasta doce horas para estabilizarse completamente.

Hay una guía con sugerencias de temperaturas de servicio del vino ubicada en la parte interna derecha de la unidad. Ofrece temperaturas recomendadas para diferentes vinos, además de instrucciones sobre el ajuste de la temperatura del centro de bebidas y enfriador de vinos.

NOTA: La parte externa del gabinete puede calentarse. Esto es normal.

Suggested Wine Storage & Serving Temperatures

Serving Temperatures:

40-50°F	Sparkling Wines
43-53°F	Whites
50-55°F	Full Bodied Whites
50-60°F	Light Reds
55-65°F	Medium Bodied Reds
62-67°F	Full Bodied Reds

Optimal Wine Storage: 55°F

Adjust Temperature:

1. Press & Hold **Set**
2. Adjust Temp using **+** or **-**
3. Press **Set** to Confirm

Luz interior

Usted puede **encender (ON)** o **apagar (OFF)** la luz presionando el interruptor de luz ubicado en el lado derecho del panel de control. Si la luz interior se deja encendida, la temperatura será más elevada.

Sobre el espacio interior.

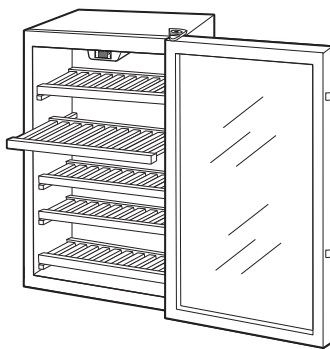

Estantes de madera

Los estantes de madera del centro de bebidas y enfriador de vinos son desmontables para facilitar la limpieza y para poder almacenar elementos más grandes.

Para quitar un estante, abra la puerta por completo para evitar daños potenciales al estante. Levántelo un poco y tire del mismo hacia delante. El estante puede hallarse bien ajustado en la guía.

Para reemplazar un estante, abra la puerta por completo para evitar daños potenciales al estante. Deslice el estante dentro de las guías a lo largo del gabinete hasta que se detenga.

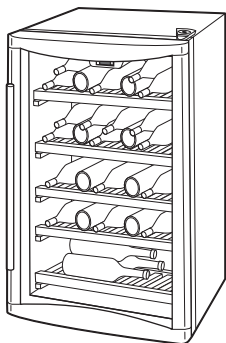

Disposición sugerida de botellas de vino—carga completa (capacidad para 31 botellas de vino)

Carga de vino y de bebidas

Al igual que con cualquier producto de refrigeración, existe una ligera varianza de temperatura en diferentes ubicaciones dentro del gabinete.

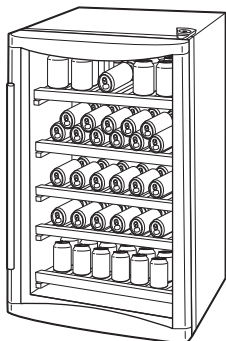

Disposición sugerida de botellas de otras bebidas—carga completa (capacidad para 109 bebidas)

Limpieza del exterior

IMPORTANTE: *Desconecte el centro de bebidas y enfriador de vinos antes de la limpieza.*

Mantenga el exterior limpio. Se puede lavar el gabinete con jabón suave y agua. Limpie con un paño húmedo. Nunca utilice limpiadores abrasivos en polvo.

Use un limpiador de vidrios o un jabón suave, agua y un paño suave para limpiar la puerta de cristal. No utilice un limpiador abrasivo en polvo.

No limpie el centro de bebidas y enfriador de vinos con un trapo o toalla sucia para secar platos, ya que puede dejar residuos que pueden corroer la pintura. No utilice almohadillas abrasivas, limpiadores en polvo, blanqueadores o limpiadores que contengan blanqueadores ya que estos productos pueden rayar y debilitar el

acabado de la pintura.

Proteja el acabado de pintura. El acabado en la parte exterior del enfriador de vinos es de alta calidad, un acabado de pintura horneada. Con el cuidado apropiado, permanecerá como nuevo y libre de óxido por años. Aplique una capa de cera para cocina/electrodomésticos cuando el enfriador de vinos esté nuevo y de ahí en adelante por lo menos dos veces por año.

Limpieza del interior

IMPORTANTE: *Desconecte el centro de bebidas y enfriador de vinos antes de la limpieza.*

Para limpiar los estantes y el interior, use agua tibia y una solución de bicarbonato de soda; una cucharada (15 ml) de bicarbonato de soda por un cuarto (un litro) de agua. Esto limpia y neutraliza los olores. Limpie con un paño húmedo.

Se puede limpiar el empaque de vinilo de la puerta con jabón suave y agua o una solución de bicarbonato de soda.

No use detergentes, limpiadores en polvo, limpiadores en atomizador u otros químicos fuertes para limpiar el interior.

Para evitar manchas de agua en los estantes de madera, limpie y seque los derrames de agua inmediatamente.

Limpie el panel de control con un paño húmedo. Seque bien. No utilice pulverizadores de limpieza, grandes cantidades de jabón y agua, productos abrasivos u objetos filosos sobre el panel, ya que pueden dañarlo. Algunas toallas de papel también pueden rayar el panel de control.

Descongelación

Descongelación automática

El modelo utiliza el ciclo de compresor (encendido / apagado) para descongelar automáticamente (cuando el compresor se para se eleva la temperatura).

Nunca use un calentador de ninguna clase, espátula o un instrumento punzante para retirar la escarcha ya que puede dañar el centro de bebidas y enfriador de vinos.

NOTA: La bandeja de desagüe por encima del compresor puede encontrarse llena después del descongelado. Verifique que no haya derrames de agua cuando desplace la unidad.

Cuidado y limpieza.

En el evento de una falla de energía

Si la energía falla, abra las puertas lo menos que pueda para mantener la temperatura. Un aumento gradual en la temperatura no debería causar ningún efecto adverso en el vino.

Si hace calor extremo, descargar el vino del centro de bebidas y enfriador de vinos y trasladarlo a un sitio más frío hasta que se restablezca la energía.

Los controles pueden mantener los ajustes de temperatura cuando se reestablece el suministro de energía. Si los ajustes no son correctos, vuelva a configurarlos de acuerdo con la sección *Ajustes de los controles*.

Cómo prepararse para un traslado

Descargue el vino, luego asegure los estantes con cinta en su lugar para evitar cualquier daño.

Asegúrese de que el centro de bebidas y enfriador de vinos permanezca en posición vertical durante el traslado.

Cómo reemplazar la bombilla.

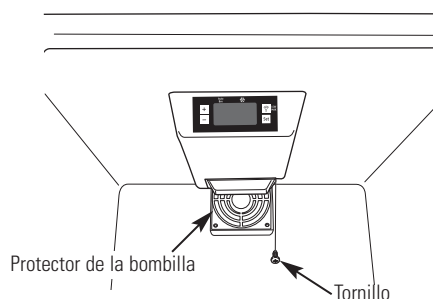

- 1 Desconecte el centro de bebidas y enfriador de vinos.
- 2 Quite las bebidas y los estantes necesarios para poder lograr el acceso.
- 3 La bombilla está ubicada detrás de un protector de la bombilla en el techo del centro de bebidas y enfriador de vinos cerca a la parte posterior. Para quitar el protector de la bombilla, quite el tornillo ubicado en el lado derecho del protector de la bombilla.
- 4 Empuje la parte posterior del protector de la bombilla hacia abajo para liberar las dos lengüetas delanteras.
- 5 Desenrosque la bombilla de luz del receptáculo.
- 6 Reemplace con una bombilla de 15 vatios, 120 voltios. Este tipo de bombilla se encuentra disponible en la mayoría de las ferreterías y tiendas de repuestos para automotores.

¡ADVERTENCIA! Usar una bombilla de más de 15 vatios puede dañar los controles eléctricos del centro de bebidas y enfriador de vinos.

- 7 Vuelva a instalar el protector de la bombilla.
- 8 Vuelva a colocar el estante superior y las bebidas.
- 9 Conecte nuevamente el centro de bebidas y enfriador de vinos.

Cómo invertir el vaivén de la puerta.

GEAppliances.com

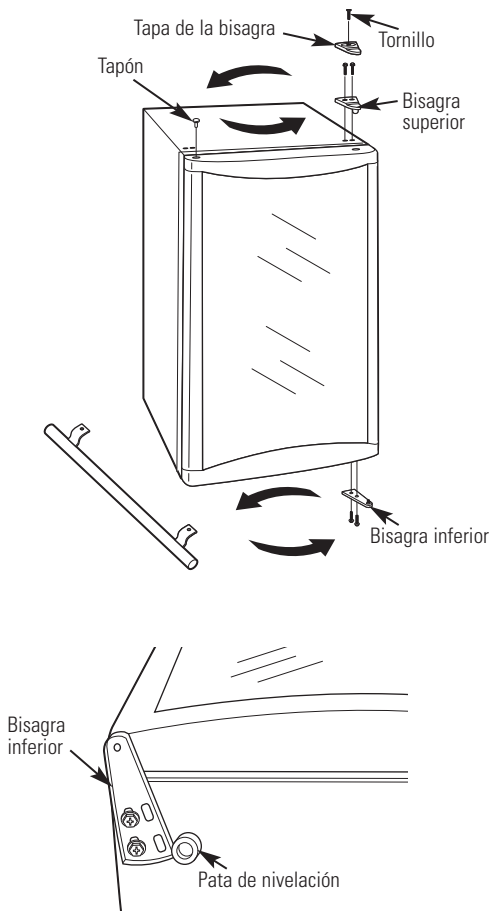

- 1 Desenchufe el centro de bebidas y enfriador de vinos.
- 2 Cierre la puerta con cinta adhesiva para asegurar la alineación correcta.
- 3 Quite la tapa de la bisagra superior quitando el tornillo.
- 4 Quite los 2 tornillos que sujetan la bisagra superior al marco.
- 5 Incline el centro de bebidas hacia atrás para poder acceder a la bisagra inferior.
- 6 Quite los 2 tornillos que sujetan la bisagra inferior al marco.

NOTA: Si coloca la unidad sobre su parte trasera, asegúrese de dejarla reposar en posición vertical por lo menos durante 2 horas antes de conectarla a la fuente de energía; esto reducirá la posibilidad de un mal funcionamiento del sistema de enfriamiento.

- 7 Quite el tapón del lado superior izquierdo de la puerta.
- 8 Instale el botón dentro del orificio de la bisagra sobre el lado derecho. Presione firmemente para asegurar.
- 9 Si la manija ha sido instalada, quítela e instálela en el lado opuesto. Consulte la sección *Manija de la puerta* para obtener instrucciones.
- 10 Sostenga la puerta firmemente en su lugar e instale la bisagra inferior sobre el lado opuesto.
- 11 Instale la bisagra superior y la tapa en el lado opuesto. Verifique que la puerta esté alineada con el gabinete antes de ajustar los tornillos.
- 12 Quite la cinta. Abra y cierre la puerta para verificar su alineación con el gabinete. Si fuera necesario, afloje los tornillos de la bisagra inferior, vuelva a alinear la puerta y ajuste los tornillos.
- 13 Enchufe el centro de bebidas y enfriador de vinos.

NOTA: Si ha tenido que apoyar la unidad sobre la parte trasera, asegúrese de dejarla reposar en posición vertical por lo menos durante 2 horas antes de conectarla a la fuente de energía; esto reducirá la posibilidad de un mal funcionamiento del sistema de enfriamiento.

- 14 Configure los controles de temperatura en el ajuste deseado.

Antes de solicitar un servicio...



Consejos para la solución de problemas
¡Ahorre tiempo y dinero! Revise primero la siguiente tabla
y quizás no tenga que llamar para solicitar el servicio.

Problema	Posibles causas	Qué hacer
El aparato de vinos no funciona y la pantalla está en blanco	El aparato de vinos está desconectado.	<ul style="list-style-type: none"> • Empuje el enchufe completamente dentro del tomacorriente.
	El aparato doméstico se saltó/el fusible se quemó.	<ul style="list-style-type: none"> • Reemplace el fusible o vuelva a iniciar el interruptor.
Vibración o cascabeleo (una vibración ligera es normal)	El aparato se encuentra en una superficie desnivelada.	<ul style="list-style-type: none"> • Consulte la sección <i>Patas de nivelación</i>.
El motor funciona por períodos o ciclos prolongados	Es normal cuando el aparato de vinos se conecta por primera vez.	<ul style="list-style-type: none"> • Espere 12 horas para que el aparato se enfríe refroidei completamente.
	Ocurre a menudo cuando grandes cantidades de vino se almacenan en el aparato.	<ul style="list-style-type: none"> • Esto es normal.
	La puerta se dejó abierta.	<ul style="list-style-type: none"> • La puerta no se cierra sola. Siempre cerciórese de cerrar la puerta después de abrirla. • Revise si una botella está sosteniendo la puerta abierta.
	Estación calurosa o la puerta se abre frecuentemente.	<ul style="list-style-type: none"> • Esto es normal.
	El control de temperatura está en el nivel más frío.	<ul style="list-style-type: none"> • Consulte la sección <i>Acerca de los controles y ajustes</i>.
	El aparato está muy cerca de la pared.	<ul style="list-style-type: none"> • Consulte la sección <i>Pautas para la instalación</i> para los aislamientos correctos.
El aparato está demasiado caliente	Es normal cuando el aparato se conecta por primera vez.	<ul style="list-style-type: none"> • Espere 12 horas para que el aparato se enfríe refroidei completamente.
	Ocurre a menudo cuando grandes cantidades de vino se almacenan en el aparato.	<ul style="list-style-type: none"> • Esto es normal.
	El control de temperatura no está en un nivel suficientemente frío.	<ul style="list-style-type: none"> • Consulte la sección <i>Acerca de los controles y ajustes</i>.
	Estación cálida o la puerta se abre frecuentemente.	<ul style="list-style-type: none"> • Mueva el control de la temperatura a un nivel más frío. Consulte la sección <i>Acerca de los controles y ajustes</i>.
	El aparato está muy cerca de la pared.	<ul style="list-style-type: none"> • Consulte la sección <i>Pautas para la instalación</i> para los aislamientos correctos.
	La puerta se dejó abierta.	<ul style="list-style-type: none"> • La puerta no se cierra sola. Siempre cerciórese de que la puerta esté cerrada después de abrirla. • Revise si una botella está sosteniendo la puerta abierta.
El aparato no funciona, pero está encendida y en funcionamiento	La configuración se encuentra por encima de la temperatura ambiente.	<ul style="list-style-type: none"> • Esto es normal. Si los vinos o las bebidas no se encuentran bien frías, cambie la configuración de temperatura a una más baja.

Problème	Cause possible	Que faire
El aparato produce un olor	El interior necesita limpieza.	<ul style="list-style-type: none"> • Consulte la sección <i>Cuidado y limpieza</i>.
Se forma humedad en el exterior el aparato	No es extraño durante los períodos de humedad alta.	<ul style="list-style-type: none"> • Seque la superficie.
Se forma humedad al interior (en climas húmedos, el aire lleva humedad hacia el aparato cuando la puerta está abierta)	<p>La puerta se abre con demasiada frecuencia o por mucho tiempo.</p> <p>Las botellas de vino están tocando la pared posterior.</p>	<ul style="list-style-type: none"> • Vuelva a colocar las botellas.
Se forma escarcha en las superficies interiores del aparato	<p>Esto es normal.</p> <p>La puerta se dejó abierta.</p>	<ul style="list-style-type: none"> • Consultar la sección <i>Descongelación</i>. • Se puede formar escarcha excesiva si la puerta se deja abierta. Consultar la sección <i>Descongelación</i>. • La puerta no se cierra sola. Siempre cerciórese de que la puerta esté cerrada después de abrirla. • Revise si una botella está sosteniendo la puerta abierta.
El aparato está demasiado frío	<p>El control de temperatura está en un nivel demasiado frío.</p> <p>La temperatura del cuarto donde se encuentra el aparato está demasiado fría.</p>	<ul style="list-style-type: none"> • Consulte la sección <i>Acerca de los controles y ajustes</i>. • Para una operación correcta, la temperatura del cuarto debe ser igual o superior a la temperatura establecida del aparato.
La temperatura en la pantalla no es la temperatura que se estableció	Esto es normal.	<ul style="list-style-type: none"> • Después de establecer la temperatura, la pantalla regresa a la temperatura real.
Condensación al frente de la puerta	El aparato está localizado en un ambiente de alta humedad.	<ul style="list-style-type: none"> • Limpie la condensación con un paño limpio y seco. • Coloque el aparato en un ambiente de menor humedad.
Agua en piso detrás el aparato	<p>La puerta se dejó abierta.</p> <p>Inclinar la unidad cuando se la desplaza.</p>	<ul style="list-style-type: none"> • La puerta no se cierra sola. Siempre cerciórese de que la puerta esté cerrada después de abrirla. • Revise si una botella está sosteniendo la puerta abierta. • Esto es normal. La bandeja de desagüe por encima del compresor puede encontrarse llena después del descongelado. Verifique que no haya derrames de agua cuando desplace la unidad.

Notas.

Garantía del enfriador de vinos. (Para consumidores en los EE.UU.)



Todos los servicios de garantía los proporcionan nuestros Centros de Reparación de Fábrica o nuestros técnicos Customer Care® autorizados. Para concertar una cita de reparación, en línea, visite nos al GEAppliances.com, o llame al 800.GE.CARES (800.432.2737).

Cuando llame para solicitar servicio, por favor tenga a mano el número de serie y el número de modelo.

Grape aquí su recibo. Se requiere facilitar prueba de la fecha de compra original para obtener un servicio bajo la garantía.

Por el período de: **GE reemplazará:**

Un año

A partir de la fecha de la compra original

Cualquier parte del enfriador de vinos que falle debido a defectos en los materiales o en la fabricación. Durante esta **garantía limitada de un año**, GE también proporcionará, **sin costo alguno**, toda la mano de obra y el servicio relacionado—para reemplazar partes defectuosas.

Lo que GE no cubrirá:

- Viajes de servicio a su hogar para enseñarle cómo usar el producto.
- Instalación o entrega inapropiada, o mantenimiento impropio.
- Fallas del producto si hay abuso, mal uso, o uso para otros propósitos que los propuestos, o uso para fines comerciales.
- Pérdida de los beverages por averías.
- Causar daños después de la entrega.
- Reemplazo de fusibles de su hogar o reajuste de interruptores de circuito.
- Reemplazo de las bombillas, si incluidos, o los filtros de agua, si incluidos.
- Daño al producto causado por accidente, fuego, inundaciones, o actos de Dios.
- Daño incidental o consecuencial causado por posibles defectos con el aparato.
- Producto no accesible para facilitar el servicio requerido.

EXCLUSIÓN DE GARANTÍAS IMPLÍCITAS—Su único y exclusivo derecho es la reparación del producto, tal y como se indica en esta Garantía limitada. Cualquier garantía implícita, incluyendo las garantías implícitas de comerciabilidad o adecuación para un fin determinado, están limitadas a un año o el período de tiempo más breve permitido por la ley.

Esta garantía se extiende al comprador original y cualquier comprador posterior de productos comprados para uso residencial dentro de Estados Unidos. Si el producto está situado en un área que no dispone de servicio por parte de un proveedor de servicio autorizado de GE, podría tener que hacerse cargo de los costes de envío o bien podría solicitársele que lleve el producto a una centro de servicio de GE autorizado para realizar la reparación. En Alaska, la garantía excluye el costo de envío o las visitas de servicio a su casa.

Algunos estados no permiten la exclusión o las limitaciones de daños incidentales o consecuenciales. Esta garantía da derechos legales específicos, y usted podría tener otros derechos que variarán de estado a estado. Para saber cuáles son sus derechos legales, consulte a la oficina de asuntos del consumidor local o la oficina del Attorney General en su localidad.

Garante: General Electric Company. Louisville, KY 40225

Soporte al consumidor.



Página Web de GE Appliances

GEAppliances.com

¿Tiene alguna pregunta sobre su electrodoméstico? ¡Pruebe la página Web de GE Appliances, cualquier día del año! Para mayor conveniencia y servicio más rápido, ya puede descargar los Manuales de los Propietarios, pedir piezas o incluso hacer una cita en línea para que vengan a realizar una reparación.



Solicite una reparación

GEAppliances.com

El servicio de expertos GE está a tan sólo un paso de su puerta. ¡Entre en línea y solicite su reparación cuando le venga cualquier día del año! O llame al 800.GE.CARES (800.432.2737) durante horas normales de oficina.



Real Life Design Studio (Estudio de diseño para la vida real)

GEAppliances.com

GE apoya el concepto de Diseño Universal—productos, servicios y ambientes que pueden usar gente de todas las edades, tamaños y capacidades. Reconocemos la necesidad de diseñar para una gran gama de habilidades y dificultades físicas y mentales. Para más detalles sobre las aplicaciones de GE Diseño Universal, incluyendo ideas de diseño para la cocina para personas con discapacidades, mire nuestra página Web hoy mismo. Para personas con dificultades auditivas, favor de llamar al 800.TDD.GEAC (800.833.4322).



Garantías ampliadas

GEAppliances.com

Compre una garantía ampliada y obtenga detalles sobre descuentos especiales disponibles mientras su garantía está aún activa. Puede comprarla en línea en cualquier momento, o llamar al (800.626.2224) durante horas normales de oficina. GE Consumer Home Services estará aún ahí cuando su garantía termine.

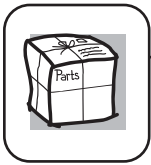

Piezas y accesorios

GEAppliances.com

Aquellos individuos con la calificación necesaria para reparar sus propios electrodomésticos pueden pedir que se les manden las piezas o accesorios directamente a sus hogares (aceptamos las tarjetas VISA, MasterCard y Discover). Haga su pedido en línea hoy, 24 horas cada día o llamar por teléfono al 800.626.2002 durante horas normales de oficina.

Las instrucciones descritas en este manual cubren los procedimientos a seguir por cualquier usuario. Cualquier otra reparación debería, por regla general, referirse a personal calificado autorizado. Debe ejercerse precaución ya que las reparaciones incorrectas pueden causar condiciones de funcionamiento inseguras.



Póngase en contacto con nosotros

GEAppliances.com

Si no está satisfecho con el servicio que recibe de GE, póngase en contacto con nosotros en nuestra página Web indicando todos los detalles así como su número de teléfono o escribanos a:

General Manager, Customer Relations
GE Appliances, Appliance Park
Louisville, KY 40225



Registre su electrodoméstico

GEAppliances.com

¡Registre su nuevo electrodoméstico en línea—cuando usted prefiera! El registrar su producto a tiempo le proporcionará, si surgiera la necesidad, una mejor comunicación y un servicio más rápido bajo los términos de su garantía. También puede enviar su tarjeta de registro pre-impresa que se incluye en el material de embalaje o recorte y use el formulario de este Manual del Propietario.

Consumer Support.



GE Appliances Website

In the U.S.: **GEAppliances.com**

Have a question or need assistance with your appliance? Try the GE Appliances Website, 24 hours, any day of the year! For greater convenience and faster service, you can now download Owner's Manuals, order parts or even schedule service on-line. **In Canada: www.geappliances.ca**



Schedule Service

In the U.S.: **GEAppliances.com**

Expert GE repair service is only one step away from your door. Get on-line and schedule your service at your convenience any day of the year! Or call 800.GE.CARES (800.432.2737) during normal business hours.

In Canada, call 1.800.561.3344



Real Life Design Studio

In the U.S.: **GEAppliances.com**

GE supports the Universal Design concept—products, services and environments that can be used by people of all ages, sizes and capabilities. We recognize the need to design for a wide range of physical and mental abilities and impairments. For details of GE's Universal Design applications, including kitchen design ideas for people with disabilities, check out our Website today. For the hearing impaired, please call 800.TDD.GEAC (800.833.4322).

In Canada, contact: Manager, Consumer Relations, Mabe Canada Inc.
Suite 310, 1 Factory Lane
Moncton, N.B. E1C 9M3



Extended Warranties

In the U.S.: **GEAppliances.com**

Purchase a GE extended warranty and learn about special discounts that are available while your warranty is still in effect. You can purchase it on-line anytime, or call 800.626.2224 during normal business hours. GE Consumer Home Services will still be there after your warranty expires. **In Canada, call 1.888.261.2133**

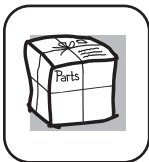

Parts and Accessories

In the U.S.: **GEAppliances.com**

Individuals qualified to service their own appliances can have parts or accessories sent directly to their homes (VISA, MasterCard and Discover cards are accepted). Order on-line today, 24 hours every day or by phone at 800.626.2002 during normal business hours.

Instructions contained in this manual cover procedures to be performed by any user. Other servicing generally should be referred to qualified service personnel. Caution must be exercised, since improper servicing may cause unsafe operation.

Customers **in Canada** should consult the yellow pages for the nearest Mabe service center, or call 1.888.261.3055.



Contact Us

In the U.S.: **GEAppliances.com**

If you are not satisfied with the service you receive from GE, contact us on our Website with all the details including your phone number, or write to:

General Manager, Customer Relations
GE Appliances, Appliance Park
Louisville, KY 40225

In Canada: www.geappliances.ca, or write to: Director, Consumer Relations, Mabe Canada Inc.
Suite 310, 1 Factory Lane
Moncton, N.B. E1C 9M3



Register Your Appliance

In the U.S.: **GEAppliances.com**

Register your new appliance on-line—at your convenience! Timely product registration will allow for enhanced communication and prompt service under the terms of your warranty, should the need arise. You may also mail in the pre-printed registration card included in the packing material. **In Canada: www.geappliances.ca**