

SALUS[®]

C O N T R O L S

Thermostat Internet iT500



MANUEL D'INSTALLATION

1. Informations sur la conformité et la sécurité du produit

Ces instructions sont applicables au modèle SALUS Controls mentionné sur la couverture de ce manuel uniquement, et ne doivent être utilisées avec aucun(e) autre marque ou modèle.

Cet accessoire doit être installé par une personne compétente, et l'installation doit se conformer aux instructions fournies dans les Règlements de câblage IEE et dans les Règlements sur la construction. Le non-respect des exigences de ces publications pourrait entraîner des poursuites judiciaires.



Toujours couper l'alimentation secteur CA avant d'installer ou de travailler sur un composant qui nécessite une alimentation de 230 VCA et 50 Hz.

**Lors de l'installation des piles, ne pas mélanger des piles usagées et des piles neuves.
Ne pas utiliser de piles rechargeables.**

Veillez confier ces instructions à l'utilisateur final, qui doit les conserver dans un endroit sûr, afin de pouvoir les consulter ultérieurement.

2. Installation du récepteur iT500RX



Desserrer les vis au fond du récepteur.



Déclipser la façade du récepteur.

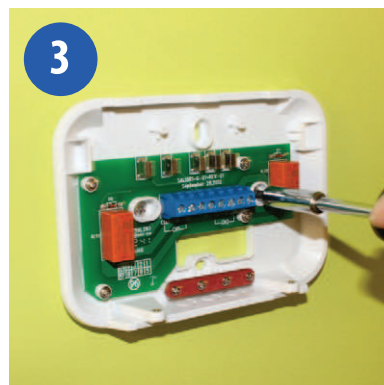

Fixer l'arrière du récepteur au mur en utilisant les raccords fournis.

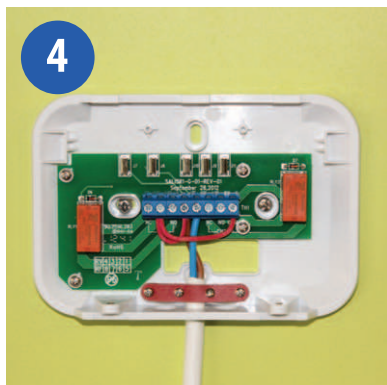

Câbler le récepteur en utilisant l'un des schémas aux pages 4 et 5





Reclipser la façade du récepteur en alignant les raccords et pousser en place.

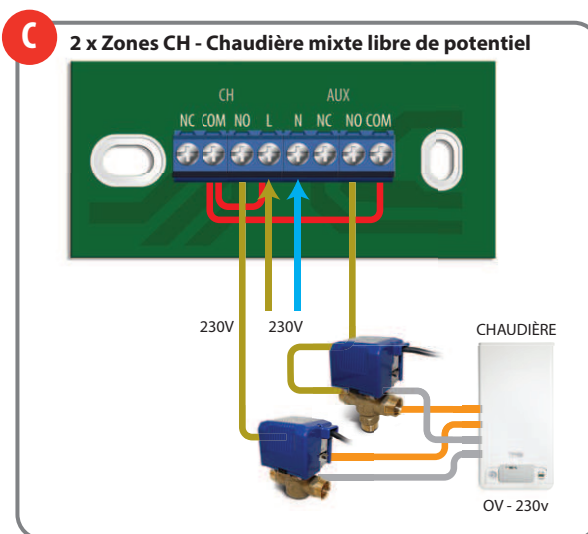
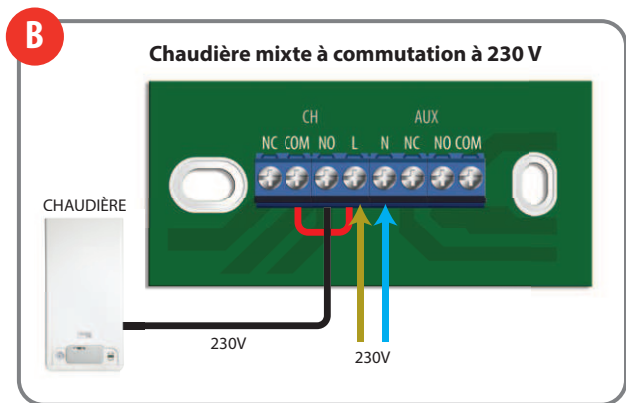
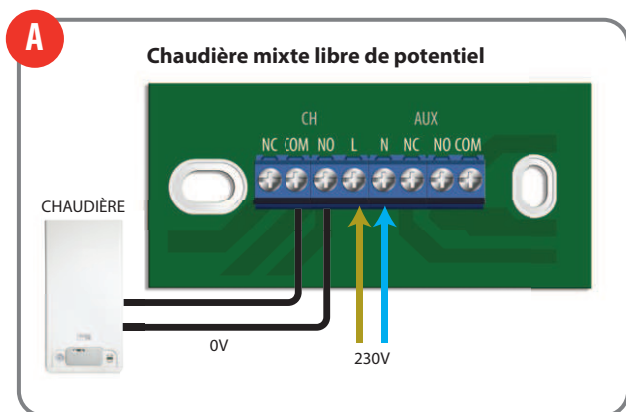

Visser la façade du récepteur bien en place.

3. SCHÉMAS DE CÂBLAGE POUR LES CONFIGURATIONS DE SYSTÈME



- A** Une zone de chauffage central uniquement. 
- B** Une zone de chauffage central uniquement. 
- C** Deux zones de chauffage central. 
 Cette configuration nécessite un capteur iT300.

3. SCHÉMAS DE CÂBLAGE POUR LES CONFIGURATIONS DE SYSTÈME

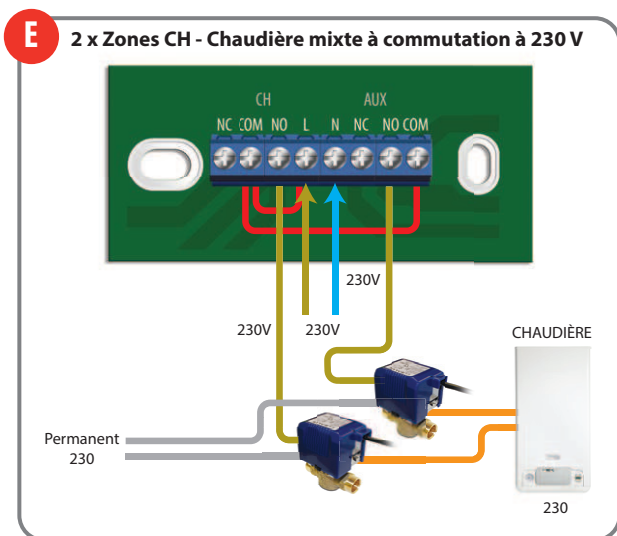
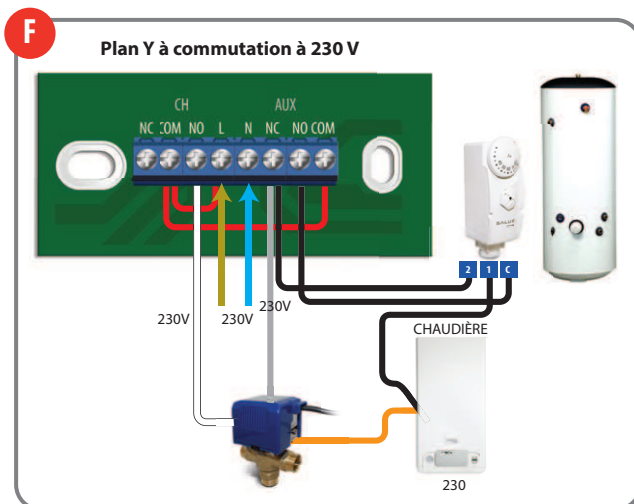
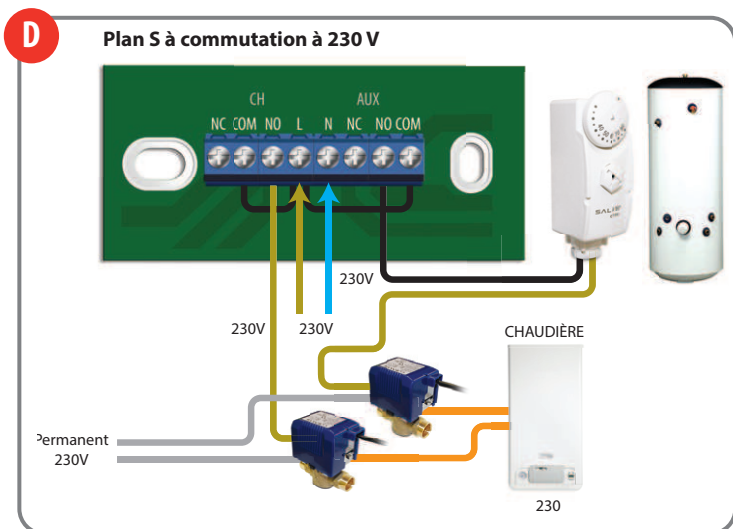

- D** Une zone de chauffage central plus eau chaude. 
- E** Deux zones de chauffage central. Cette configuration nécessite un capteur iT300. 
- F** Une zone de chauffage central plus eau chaude. 

4. Installation du support mural d'accueil (en option)



1
Fixer le support mural à un mur adéquat en utilisant les raccords fournis et le niveau intégré.



2
Après avoir vérifié que le support est bien en fixé, clipser l'iT500 en place en alignant la cavité à l'arrière de l'appareil avec le support et en le clipsant en place.



3
Une fois clipsé en place, s'assurer que l'appareil est bien fixé au support.



Pour obtenir des résultats optimaux, monter l'iT500 à 1,5 m du niveau du sol.

5. Option de montage de l'iT500 sur un bureau



06 Manuel d'installation de l'iT500



Pour monter sur un bureau, il suffit de clipser le support transparent fourni séparément à l'arrière de l'appareil.

6. Raccordement de la passerelle à votre routeur existant

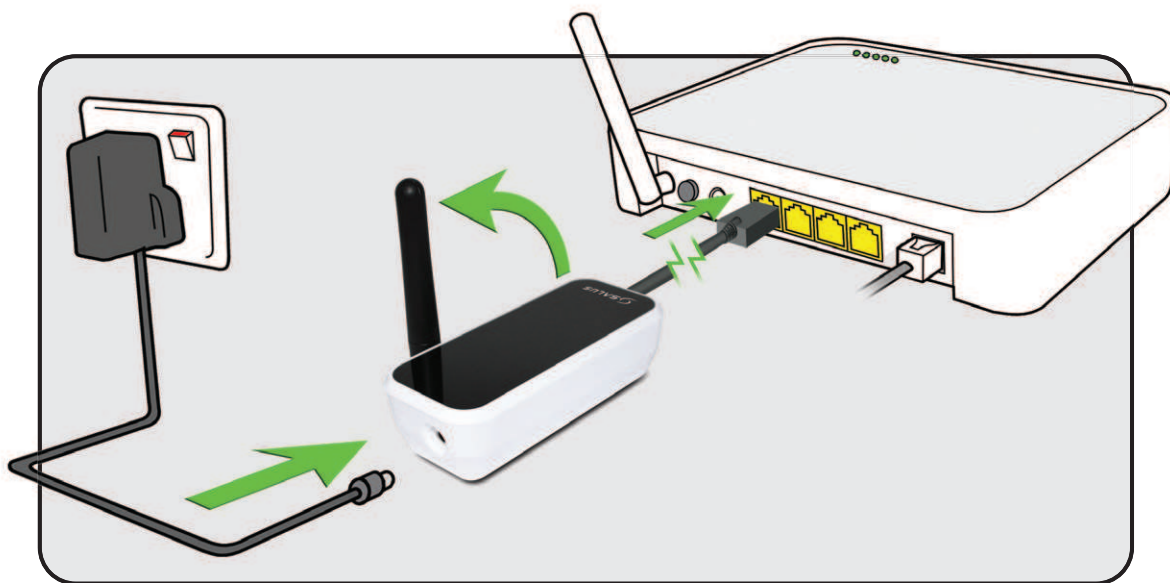

7. Insertion des piles dans le thermostat iT500

1



Retirer le couvercle des piles de la base du thermostat iT500.

2



Noter le numéro de série imprimé sur la base du thermostat iT500.

3



Avec l'appareil face vers le bas, insérer la première pile fournie dans la partie droite de la base du thermostat iT500.

4



Insérer la seconde pile fournie dans la partie gauche de la base du thermostat iT500.

5



S'assurer que les piles sont bien installées dans la base du thermostat iT500.

6



Remettre le couvercle des piles sur la base du thermostat iT500.



Pourquoi ne pas noter votre numéro STA ici pour référence ultérieure.

S T A -

8. Configuration du thermostat iT500

Après la première mise sous tension de l'iT500, l'affichage passera par la séquence suivante.



Numéro de révision OTA*



L'icône globe  s'affiche lorsque l'appareil se connecte automatiquement à internet via la passerelle SALUS iTG500. Cela devrait prendre environ 20 secondes.











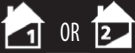

* Logiciel exploité sans fil



Révision du logiciel iT500

9. Aperçu de l'écran LCD

ICÔNES DE L'ÉCRAN LCD	DESCRIPTION	FONCTION
1234567	Jours de la semaine	Affiche le numéro du jour de la semaine. 1 étant lundi
88 ^{°E} _B	Indicateur de température	Affiche la température programmée ou mesurée
88:88	Affichage de l'horloge	Affiche l'heure
123456	Indicateur de numéro de programme	Affiche le numéro du programme actif (sélectionné)
	Indicateur de mode chauffage	Indique que le chauffage est allumé*
	Indicateur de zone de chaleur	Indique la zone de chauffage*
	Indicateur d'eau chaude	Indique le contrôle de l'eau chaude*
	Indicateur de mode eau chaude	Indique que la production d'eau chaude est allumée*
	Indicateur de signal RF	Indique que l'appareil émet un signal sans fil vers l'iT500RX ou reçoit le signal de l'iT300*
	Indicateur de verrouillage tactile	Indique que le verrouillage des touches tactiles est activé
	État des piles	Indique que les piles sont faibles
	Indicateur de vacances	Indique que le mode de fonctionnement vacances est sélectionné
	Indicateur Internet	Indique une connexion entre l'iTG500 et le serveur SALUS
	Indicateur de refroidissement	Indique que le refroidissement est allumé*
ON	Indicateur Marche	L'eau chaude est toujours allumée*
1	Indicateur Une fois	L'eau chaude est allumée une fois*
AUTO	Indicateur AUTO	Mode programme automatique
OFF	Indicateur Arrêt	Mode Arrêt
	Indicateur de réglage	Commande manuelle ou mode réglages

* Spécifique à la configuration du système

Sélectionner la configuration de votre système

Selon le câblage de votre système à la page 4.



Si l'iT500 doit être utilisé au Royaume-Uni pour une seule zone de chauffage il n'est pas nécessaire d'entrer les paramètres de configuration système, veuillez donc passer à la page 15.



N'oubliez pas! Ce menu ne doit être accédé que par l'installateur car les changements peuvent avoir un effet préjudiciable sur votre système de chauffage



À tout moment, appuyer et  maintenir enfoncé pendant 5 secondes pour revenir à l'écran d'accueil.

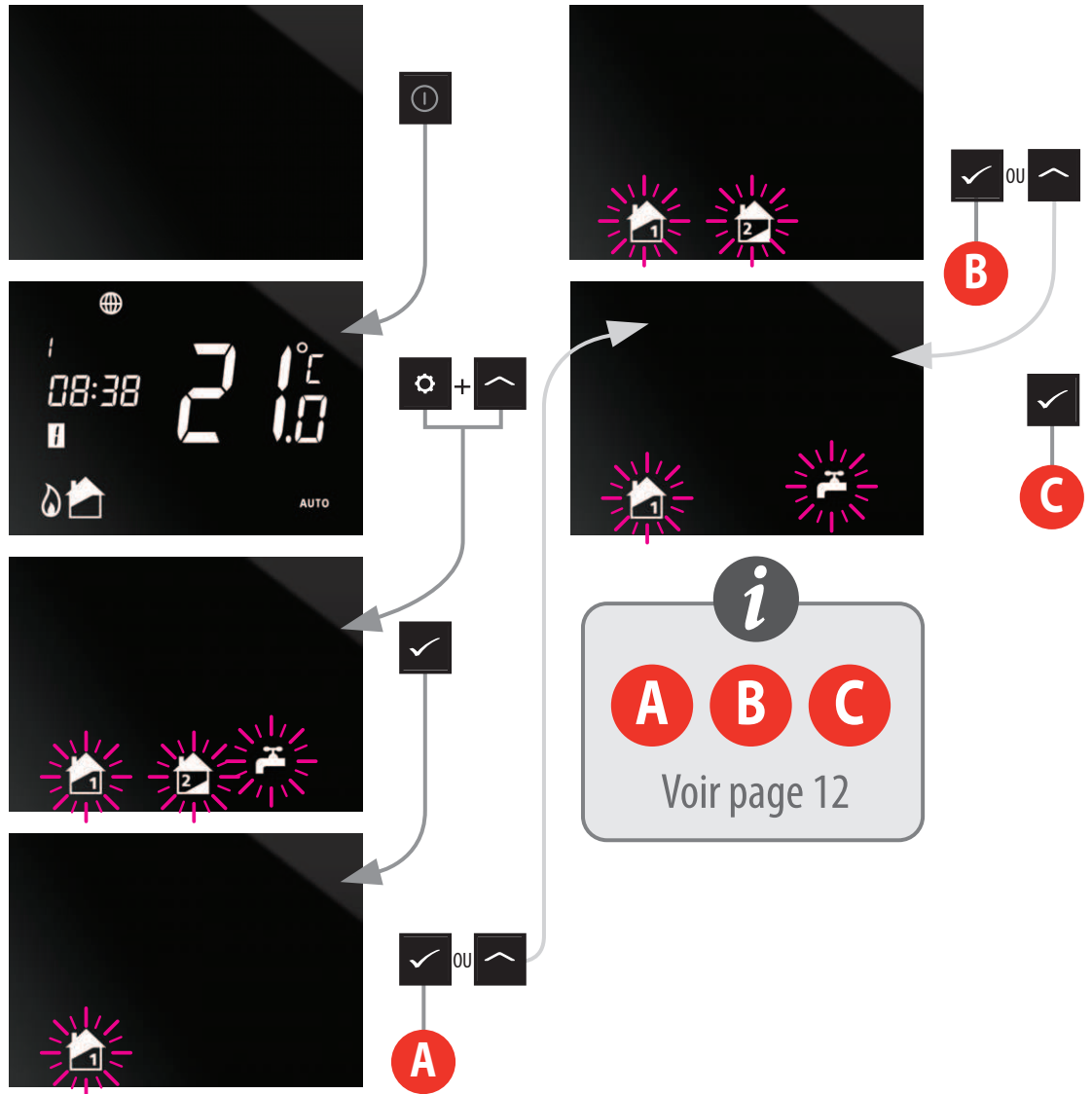

Maintenant que vous avez choisi votre configuration système, vous pouvez poursuivre la configuration de l'installation.



* Le refroidissement ne peut être sélectionné que si votre système le prend en charge.
 ** Veuillez consulter la page suivante pour votre région.

10. Fuseaux horaires

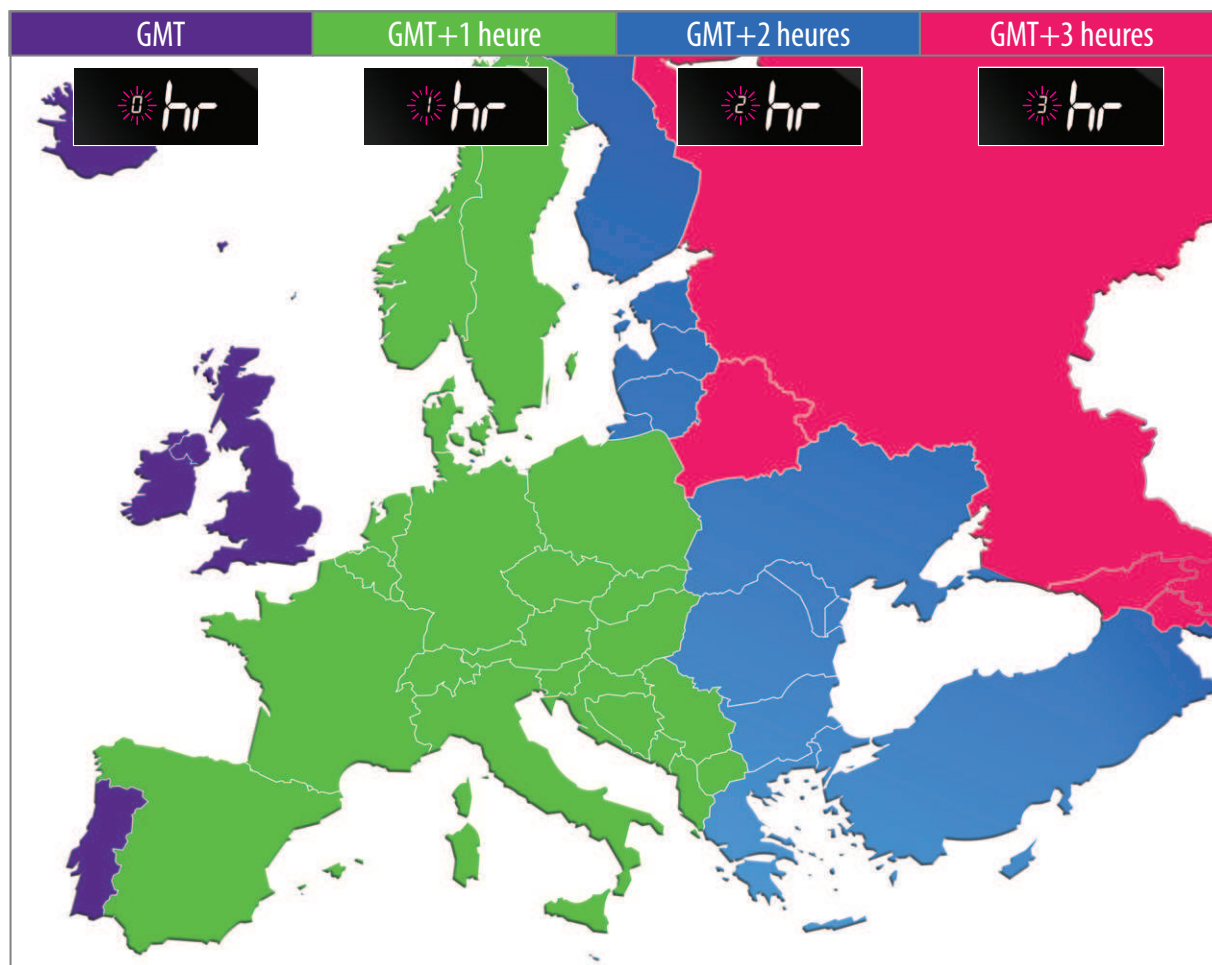

ROYAUME-UNI
IRLANDE
PORTUGA
ISLANDE*

AUTRICHE
POLOGNE
ALLEMAGNE
TCHÈQUE
ESPAGNE
FRANCE
ITALIE
SUISSE
LUXEMBOURG
HOLLANDE

BELGIQUE
DANEMARK
SUÈDE
NORVÈGE
MALTE
CROATIE
SERBIE
BOSNIE
SLOVÉNIE

ESTONIE
TURQUIE
CHYPRE
GRÈCE
ROUMANIE
RUSSIE
UKRAINE

BULGARIE
LITUANIE
BÉLARUS*
FINLANDE
MOLDAVIE
LETTONIE

RUSSIE*



Les pays marqués d'une *
n'observent pas l'heure d'été

Maintenant que vous avez choisi votre configuration système, vous pouvez poursuivre la configuration de l'installation. DST (heure d'été) ON passera automatiquement de l'heure d'été à l'heure d'hiver.

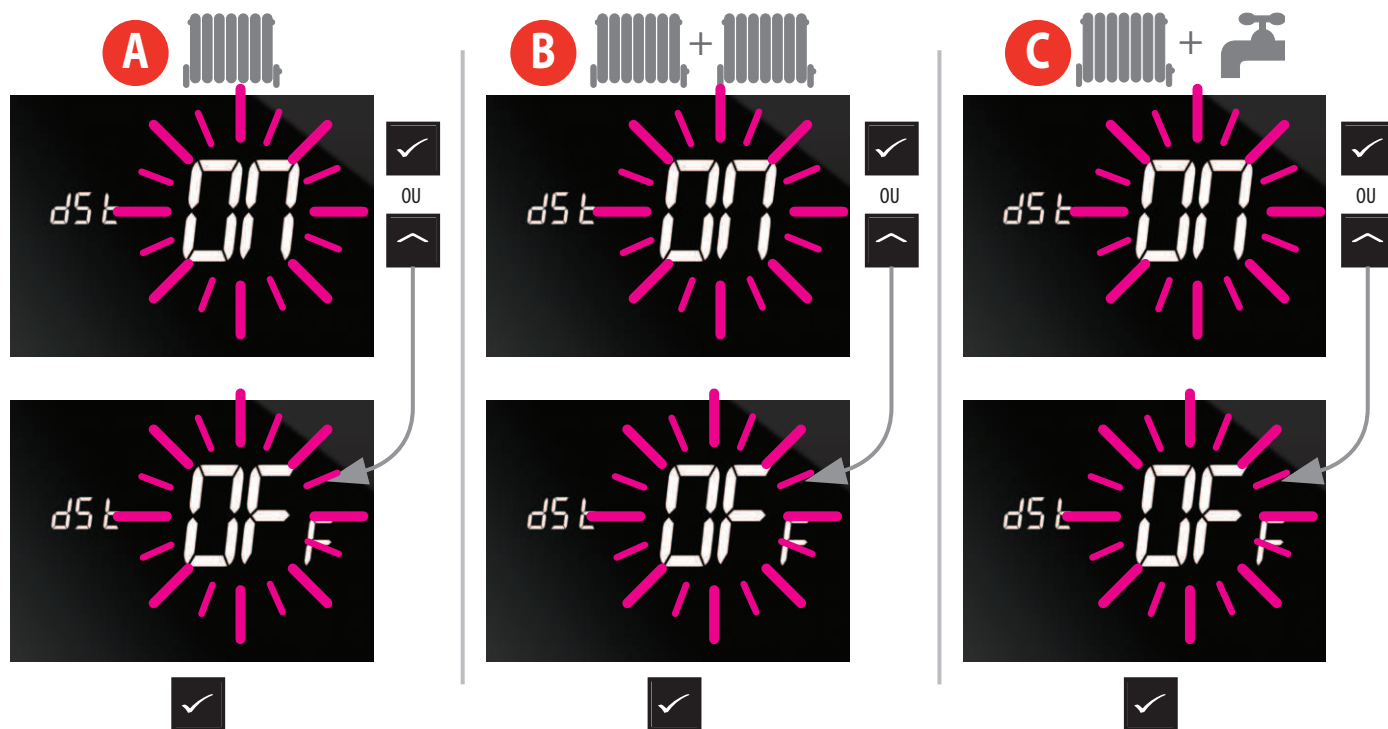

11. Appariement de l'iT500 avec le récepteur iT500RX



14 Manuel d'installation de l'iT500



1 Insérer un trombone dans le trou marqué SYNC au bas du récepteur iT500RX. Ensuite, parcourir la séquence qui s'affiche à l'écran, telle qu'illustrée à la page suivante.



2 Une lumière rouge continue s'allumera sur l'interrupteur du bas lorsque le récepteur iT500RX est prêt à être apparié. Maintenant, passer au thermostat iT500.

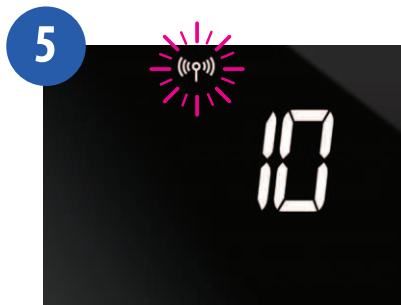
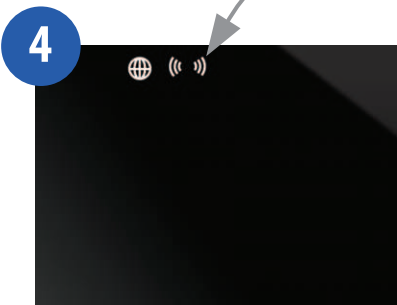

6 Lorsque le récepteur iT500RX et le thermostat iT500 sont appariés, la lumière sera verte.

Appuyer sur  ou  pour revenir à l'écran d'accueil.

i **MODE DE SÉCURITÉ INTRINSÈQUE** : en cas de perte de signal RF, votre système s'allumera pendant 4 minutes, puis s'éteindra pendant 11 minutes. Si vous souhaitez désactiver le **MODE DE SÉCURITÉ INTRINSÈQUE** en cas de perte de liaison RF, mettez l'interrupteur à glissière de l'iT500RX en position manuelle ou en position arrêt.

12. Fixation du support mural et montage de l'iT300

i

Utilisé pour 2 zones de chauffage central uniquement

Remarque: iT300 acheté séparément. Ne peut être utilisé que si votre système prend en charge deux zones de chauffage central. Voir les pages 4 et 5.

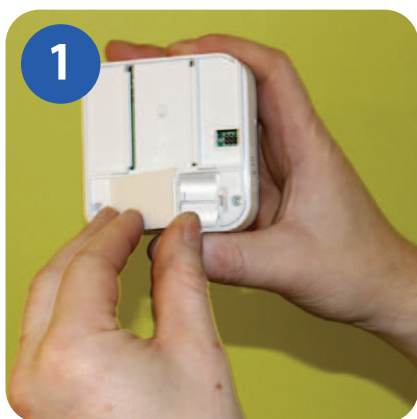

1 Retirer le couvercle des piles à l'arrière de l'appareil iT300.

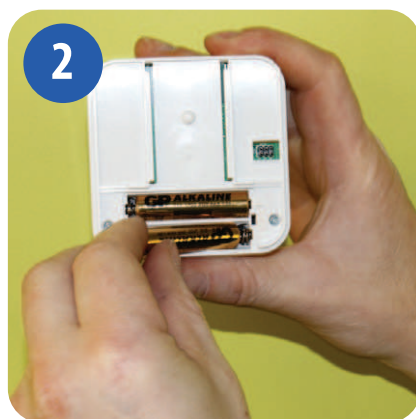

2 Insérer les 2 piles AAA fournies dans l'appareil iT300.

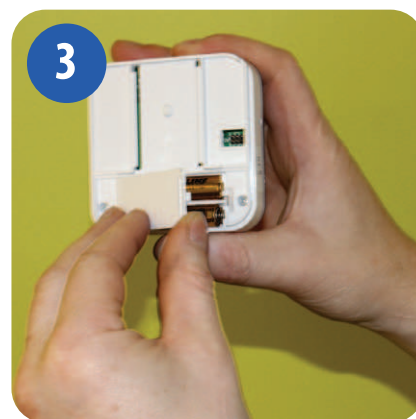

3 Remettre le couvercle des piles.



3 Fixer le support mural à un mur adéquat en utilisant les raccords fournis.



4 Aligner les rainures au dos de l'appareil iT300 et le faire glisser sur le support.



5 Une fois en place, s'assurer que l'appareil est bien fixé sur le support.

13. Appariement de l'iT300 avec le récepteur



1 Pour appairer l'iT300 avec le récepteur, insérer un trombone ou un objet semblable dans le trou sur le côté gauche de l'iT300 pendant 2 secondes.



2 Un voyant rouge clignote dans le coin supérieur droit de l'iT300.

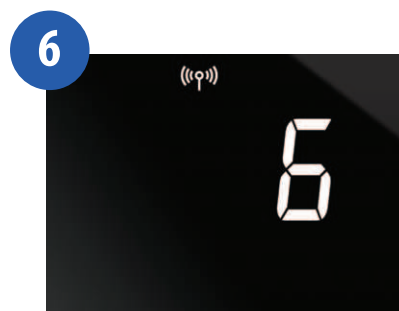
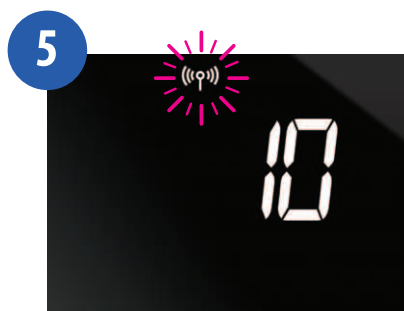
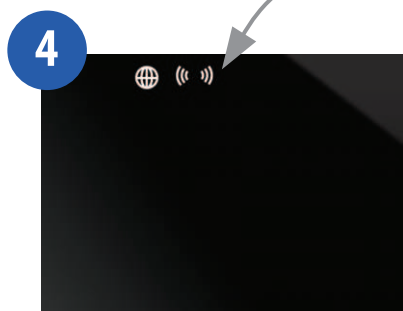

L'iT500 est apparié avec l'iT300 lorsque l'antenne ne clignote plus.

Appuyer sur  ou  pour revenir à l'écran d'accueil.

Veillez noter que la DEL rouge sur l'iT300 continuera à clignoter et, après un certain temps, s'éteindra.

i L'iT300 doit être installé dans un endroit de la maison d'où la deuxième zone sera contrôlée, par ex., à l'étage.

14. Enregistrement et utilisation de votre iT500 en ligne

1



Rendez-vous sur le site Web de SALUS Controls. www.salus-controls.com et sélectionnez votre pays

2



Cliquez sur l'icône d'enregistrement de l'iT500 sur le côté gauche du site Web de votre pays

18 Manuel d'installation de l'iT500

14. Enregistrement et utilisation de votre iT500 en ligne

3



Cliquez sur ENREGISTRER

4



Remplissez le formulaire en ligne et cliquez sur ENREGISTRER

5



L'écran ci-dessus apparaîtra et un e-mail de confirmation vous sera envoyé

14. Registering and operating your iT500 online

6

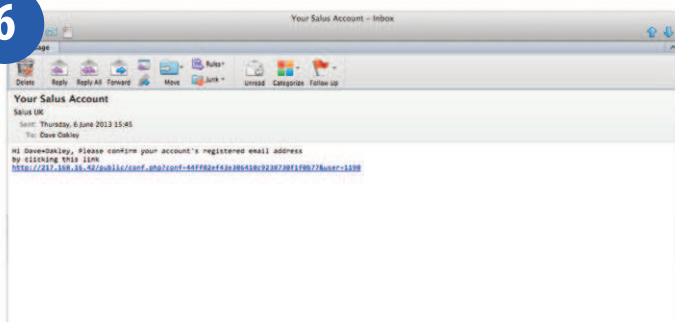

Vous recevrez un e-mail de confirmation. Cliquez sur le lien pour terminer votre enregistrement.

7



Maintenant, utilisez vos nom d'utilisateur et mot de passe pour vous connecter.

8



Saisissez le numéro STA de l'iT500 (veuillez vous reporter à la page 8). Appuyez ensuite sur ENREGISTRER.

20 Manuel d'installation de l'iT500

9



Votre iT500 apparaîtra comme ci-dessus et vous pouvez désormais le contrôler ou le consulter depuis votre ordinateur ou smartphone. Il suffit de cliquer sur l'icône iT500 sur votre ordinateur.

15. Télécharger l'application pour smartphone

Une fois que vous avez enregistré votre iT500 en ligne vous pouvez également télécharger l'application pour smartphone à partir de l'iPhone App Store ou l'Android App Store selon le modèle smartphone que vous utilisez. Recherchez l'application iT500 dans l'App Store, puis cliquez sur Télécharger. L'application se téléchargera automatiquement sur votre smartphone, et une fois téléchargée, vous pourrez commencer à contrôler votre thermostat iT500.

www.salus-controls.com ————— Rendez-vous sur le site [salus-controls.com](http://www.salus-controls.com)



Google play

— Cliquez sur l'icône App Store correspondante.



————— Recherchez l'application SALUS iT500, puis cliquez sur Télécharger.

16. Ajouter ou renommer l'iT500 dans votre liste de périphériques



Saisir votre ID utilisateur et votre mot de passe.

Appuyer sur **LOG IN**



Quand vous ouvrez l'application iT500, votre iT500 apparaîtra dans la liste des périphériques et vous pouvez commencer à le contrôler depuis votre smartphone.



Si vous ajoutez plusieurs iT500 à votre liste de périphériques, vous pouvez renommer l'iT500 « REZ-DE-CHAUSSEE » par exemple. Cliquez sur **RENAME** et saisissez un nouveau nom.



Si vous oubliez votre mot de passe, suivez les instructions à l'écran.



Pour des informations complètes sur la commande à partir de votre ordinateur ou smartphone veuillez consulter le manuel d'utilisation.

17. Garantie

SALUS Controls garantit que ce produit ne présentera aucun défaut de matériaux ou de fabrication, et qu'il fonctionnera conformément à ses spécifications, pour une période de deux ans à compter de la date d'installation. La seule responsabilité de SALUS Controls, en cas de violation de cette garantie, sera (à son gré) de réparer ou de remplacer le produit défectueux.

Nom du client:

Adresse du client:

..... Code postal :

N° de tél: Email:

Société des ingénieurs:

N° de tél: Email:

Date d'installation:

Nom des ingénieurs:

Signature des ingénieurs:

SALUS Controls plc

SALUS House

Dodworth Business Park South,

Whinby Road,

Dodworth, Barnsley S75 3SP

Royaume-Uni.

VENTES: T: +44 (0) 1226 323961
E: sales@salus-tech.com

TECHNIQUE: T: +44 (0) 1226 323961
E: tech@salus-tech.com

www.salus-controls.com



Salus Controls est membre de Computime Group

En maintenant une politique de développement continu de ses produits, SALUS Controls plc se réserve le droit de modifier les spécifications, la conception et les matériaux des produits énumérés dans la présente brochure sans préavis.

Date de publication: Sept 2013

00086/2