

**Panasonic®**

## Manuel d'utilisation

**Système téléphonique numérique  
avec/sans fil et répondeur**

N°s de modèles **KX-TG4771C**

**KX-TG4772C**

**KX-TG243CSK**

**KX-TG283CSK**

**KX-TG244CSK**

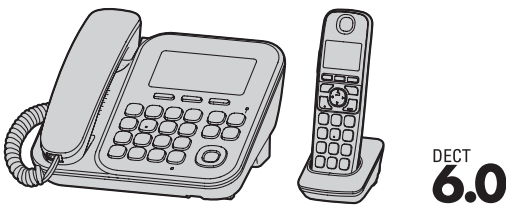

Modèle illustré : KX-TG4771.

***Avant d'utiliser l'appareil pour la première fois, consultez "Préparatifs" (p. 7).***

**Nous vous remercions d'avoir arrêté votre choix sur un appareil Panasonic.**

Lire attentivement ce manuel d'utilisation avant d'utiliser l'appareil et le conserver pour consultation ultérieure.

Pour de l'aide, composez le **1-800-561-5505** ou visitez notre site Internet à **[www.panasonic.ca](http://www.panasonic.ca)**

## Sommaire

### Introduction

Description des modèles .....	3
Accessoires .....	3

### Informations importantes

Pour votre sécurité .....	5
Importantes mesures de sécurité .....	6
Pour un rendement optimal .....	6
Autres informations .....	6
Spécifications .....	6

### Préparatifs

Réglages initiaux .....	7
À surveiller lors des réglages initiaux .....	8
Mode Éco intelligent .....	8
Commandes .....	9
Attache-ceinture .....	10
Affichage .....	11
Réglages initiaux .....	11

### Appels entrants et sortants

Pour faire des appels .....	13
Pour recevoir des appels .....	14
Fonctions pratiques pouvant être utilisées pendant une communication .....	15

### Répertoire téléphonique partagé

Répertoire téléphonique partagé .....	17
---------------------------------------	----

### Programmation

Fonctions programmables .....	20
Programmation spéciale .....	25
Enregistrement d'un combiné .....	27

### Service d'affichage du demandeur

Utilisation du service d'affichage du demandeur .....	28
Liste des demandeurs .....	30

### Répondeur

Répondeur .....	32
Mise en/hors marche du répondeur .....	32
Message réponse .....	32
Écoute des messages sur le poste de base .....	33
Écoute des messages avec le combiné .....	33
Commande à distance .....	34
Paramétrage du répondeur .....	35

### Service de messagerie vocale

Service de messagerie vocale .....	37
------------------------------------	----

### Intercommunication/Localisateur de combiné

Intercommunication .....	39
Localisateur du combiné .....	39

Transfert d'appels et conférence téléphonique .....	39
---	----

### Généralités

Installation murale .....	41
Messages d'erreur .....	42
Guide de dépannage .....	42
Avis d'Industrie Canada et autres informations .....	46
Garantie .....	47

### Index

Index.....	48
------------	----

## Description des modèles

Séries	N° de modèle	Poste de base	Combiné	
		N° de pièce	N° de pièce	Quantité
Série KX-TG4771	KX-TG4771	KX-TG4771	KX-TGA470	1
	KX-TG4772	KX-TG4771	KX-TGA470	2
	KX-TG243SK	KX-TG4771	KX-TGA470	3
	KX-TG283SK	KX-TG4771	KX-TGA470	3
	KX-TG244SK	KX-TG4771	KX-TGA470	4

- Le suffixe (C) des numéros de modèle suivants sera omis dans ce manuel d'utilisation :  
KX-TG4771C/KX-TG4772C/KX-TG243CSK/KX-TG283CSK/KX-TG244CSK

## Accessoires

### Accessoires inclus

N°	Description/ N° de pièce	Quantité			
		KX-TG4771	KX-TG4772	KX-TG243SK KX-TG283SK	KX-TG244SK
①	Adaptateur secteur/ PNLV226	2	3	4	5
②	Cordon de ligne télépho- nique	1	1	1	1
③	Adaptateur pour un monta- ge mural ou sur un bu- reau*1	1	1	1	1
④	Combiné câblé	1	1	1	1
⑤	Cordon du combiné câblé	1	1	1	1
⑥	Piles rechargeables*2	2	4	6	8
⑦	Couvercle du combiné*3	1	2	3	4
⑧	Attache-ceinture	1	2	3	4
⑨	Chargeur	1	2	3	4

\*1 L'adaptateur de montage mural/sur un bureau est fixé au poste de base.

\*2 Voir p. 4 pour des informations sur les piles de rechange.

\*3 Le couvercle du combiné est fixé au combiné.

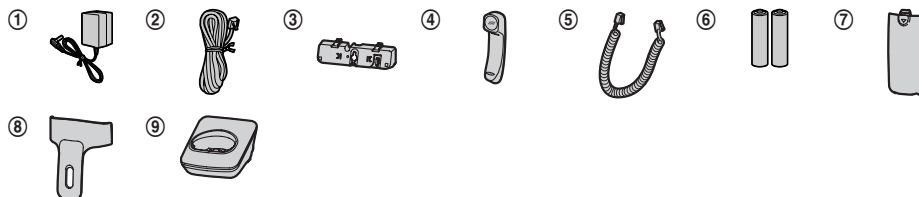

## Introduction

### Accessoires additionnels ou de rechange

Communiquer avec un détaillant Panasonic pour plus de renseignements.

Description	Numéro de commande
Piles rechargeables	HHR-4DPA ou HHR-4MRA*1
	Type de piles : – Nickel-métal-hydrure (Ni-MH) – 2 piles de format AAA (R03) pour chaque combiné
Casque téléphonique	RP-TCA95, KX-TCA400, KX-TCA430

\*1 La capacité des piles de rechange pourrait être différente de celle des piles fournies.

### Extension du système téléphonique

#### Aperçu des caractéristiques des combinés en option

Combiné (vendu séparément) : KX-TGA470C	
<p>Il est possible d'étendre la capacité de votre système téléphonique en enregistrant des combinés additionnels (maximum de 6) auprès d'un même poste de base.</p> <ul style="list-style-type: none"><li>● La couleur des combinés vendus séparément pourrait être différente de celle des combinés fournis.</li></ul>	

### Pour votre sécurité

Afin d'éviter tout risque de blessure ou perte de vie/propriété, lire cette section attentivement avant d'utiliser l'appareil afin d'assurer un usage adéquat et sécuritaire de cet appareil.

### AVIS

#### Raccordements

- N'alimenter l'appareil que sur le type de courant indiqué sur l'appareil.
- Ne pas surcharger les prises murales et les rallonges pour éviter tout risque d'incendie ou de chocs électriques.
- Insérer la fiche de l'adaptateur secteur/prise d'alimentation à fond dans la prise de courant. Le non-respect de cette mise en garde pourrait causer des chocs électriques et(ou) un risque d'incendie dû à une chaleur excessive.
- Retirer régulièrement toute poussière, etc. de l'adaptateur secteur/prise d'alimentation en le débranchant de la prise de courant et en le nettoyant avec un chiffon sec. Une accumulation de poussière pourrait causer une défectuosité d'isolement à l'humidité, etc. et présenter un risque d'incendie.
- Débrancher l'appareil s'il dégage de la fumée, une odeur inhabituelle ou émet un bruit anormal. Ces situations peuvent présenter un risque d'incendie ou de chocs électriques. S'assurer que le dégagement de fumée a cessé, puis communiquer avec un centre de service agréé.
- Débrancher le cordon d'alimentation et ne jamais toucher aux composants internes de l'appareil dans le cas où le boîtier se serait fissuré.
- Ne jamais toucher la prise avec les mains mouillées. Il y a danger de chocs électriques.

#### Installation

- Afin d'éviter tout risque d'incendie ou de chocs électriques, ne pas exposer cet appareil à la pluie ou à l'humidité.
- Ne pas placer ou utiliser cet appareil à proximité d'appareils à contrôle automatique tels que les portes automatiques et les dispositifs d'alarme. Les ondes radioélectriques émises par cet appareil pourraient engendrer un mauvais fonctionnement de tels appareils et causer un accident.
- Éviter que le cordon de l'adaptateur secteur ou le cordon de ligne téléphonique soit tiré, plié ou écrasé.

#### Mises en garde de fonctionnement

- Débrancher l'appareil de la prise secteur avant de le nettoyer. Ne pas utiliser de détergents liquides ou en aérosol.
- Ne pas démonter cet appareil.
- Ne pas renverser de liquides (détergents, nettoyants, etc.) sur la fiche du cordon de ligne téléphonique et ne jamais permettre qu'elle soit mouillée. Ceci pourrait causer un risque d'incendie. Si la fiche du cordon de ligne téléphonique est mouillée, débrancher immédiatement le cordon de la prise de téléphone et ne pas l'utiliser.
- Ne pas tirer avec force sur le cordon du combiné câblé du poste de base. Le poste de base pourrait tomber et causer des blessures.

#### Domaine médical

- Consulter les fabricants de dispositifs médicaux personnels, tels les stimulateurs cardiaques ou appareils auditifs, afin de

déterminer s'ils sont protégés contre l'énergie émise par les fréquences radio. (La gamme de fréquence de cet appareil est de 1,92 GHz à 1,93 GHz, et la puissance de sortie est de 115 mW (max.))

- Ne pas utiliser cet appareil dans des centres de soins de la santé là où des mises en garde le spécifient. En effet, les hôpitaux et centres de soins médicaux peuvent utiliser de l'équipement qui pourrait être sensible à l'énergie émise par les fréquences radio externes.

### ATTENTION

#### Installation et emplacement

- Ne jamais faire de raccordement lors d'un orage.
- Ne jamais installer une prise téléphonique dans un endroit mouillé à moins que la prise soit destinée spécialement à cet usage.
- Ne jamais toucher à des fils de téléphone non isolés ou à des terminaux à moins que la ligne n'ait été déconnectée par le réseau.
- Prendre toutes précautions lors de l'installation ou de la modification de lignes téléphoniques.
- L'adaptateur secteur est utilisé comme interrupteur principal. S'assurer que la prise de courant est près de l'appareil et facile d'accès.
- Il est impossible de faire des appels avec le combiné sans fil dans les cas suivants :
  - Lorsque les piles du combiné doivent être chargées ou sont à plat.
  - Lors d'une panne de courant.

#### Piles

- Il est recommandé d'utiliser les piles mentionnées à la p. 4. **UTILISER SEULEMENT des piles rechargeables Ni-MH de format AAA (R03).**
- Ne jamais combiner des piles usagées avec des piles neuves.
- Ne pas ouvrir ni mutiler les piles. L'électrolyte est corrosif et pourrait provoquer des brûlures ou des blessures à la peau ou aux yeux. L'électrolyte est toxique et peut être nocif dans le cas où il serait ingéré.
- Manipuler les piles avec soin. Ne pas permettre que les piles soient en contact avec des objets avec propriété conductrice tels que des bagues, des bracelets ou des clés, sinon les piles et(ou) les conducteurs pourraient surchauffer et provoquer des brûlures sérieuses.
- Charger les piles fournies ou recommandées pour utilisation avec ce produit conformément aux instructions et restrictions indiquées dans le présent manuel.
- Utiliser seulement un chargeur compatible pour charger les piles. Ne pas altérer le chargeur. Le non-respect de ces directives pourrait faire gonfler ou exploser les piles.

#### Attention :



## Informations importantes

L'appareil que vous vous êtes procuré est alimenté par des piles au nickel-métal-hydrure recyclables.

Pour des renseignements sur le recyclage des piles, veuillez composer le 1-800-8-BATTERY (1-800-822-8837).

## Importantes mesures de sécurité

Lors de l'utilisation de cet appareil, prendre les précautions d'usage suivantes afin d'éviter tout risque d'incendie, de chocs électriques ou de blessures :

1. Ne pas utiliser cet appareil près d'un endroit où il y a de l'eau, tels une baignoire, un lavabo, un évier, dans un sous-sol humide ou près d'une piscine.
2. Ne pas utiliser d'appareils téléphoniques, à part les téléphones sans fil, lors d'un orage. Il pourrait y avoir un risque de chocs électriques provoqués par la foudre.
3. Ne pas faire d'appels téléphoniques avec cet appareil s'il y a une fuite de gaz.
4. Utiliser seulement le cordon d'alimentation et les piles indiquées dans ce manuel. Ne pas jeter les piles au feu. Elles pourraient exploser. S'informer auprès des responsables locaux de la gestion des déchets pour les mesures à prendre.

**CONSERVER CE MANUEL**

## Pour un rendement optimal

### Emplacement du poste de base/interférence

Le poste de base et les autres appareils Panasonic compatibles utilisent des ondes radio pour communiquer entre eux.

- Pour une portée maximale et un fonctionnement exempt de bruit, placer le poste de base :
  - à l'intérieur, dans un endroit facilement accessible, élevé et central sans obstacle entre le combiné sans fil et le poste de base ;
  - loin de tout appareil électronique tel que téléviseurs, radios, ordinateurs, dispositifs sans fil ou autres téléphones ;
  - orienté dans une direction opposée à tout émetteur radiofréquence tel que les antennes extérieures des stations cellulaires de téléphones mobiles. (Éviter de placer le poste de base dans une fenêtre en baie ou près d'une fenêtre.)
- La portée et la qualité de la voix varient selon les conditions ambiantes.
- Si le rendement n'est pas satisfaisant, déplacer le poste de base afin d'obtenir une meilleure réception.

### Milieu ambiant

- Éloigner l'appareil de tout appareil générateur de bruit électrique tel que lampes fluorescentes et moteurs.
- Ne pas exposer l'appareil à la fumée, à la poussière, à des températures élevées et à des vibrations.
- Ne pas exposer l'appareil aux rayons directs du soleil.
- Ne pas déposer d'objets lourds sur l'appareil.
- Débrancher l'appareil lorsque l'appareil n'est pas utilisé pendant une période prolongée.
- Ne pas placer l'appareil près de sources de chaleur telles que chaufferettes, cuisinières, etc. Ne pas le placer dans un endroit où la température est inférieure à 0 °C (32 °F) ou

supérieure à 40 °C (104 °F). Ne pas placer l'appareil dans un sous-sol humide.

- Le rayon d'action de l'appareil pourrait être limité lorsque l'appareil est utilisé dans les endroits suivants : près d'obstacles tels que collines, tunnels, souterrains ou près d'objets métalliques tels que clôtures en grillage, etc.
- L'utilisation de cet appareil à proximité d'un appareil électrique peut causer de l'interférence. L'éloigner de tels appareils.

### Entretien de routine

- **Nettoyer la surface extérieure avec un linge doux humide.**
- Ne pas utiliser de benzène, de solvant ou tout produit abrasif.

## Autres informations

**ATTENTION :** Il y a risque d'explosion si la pile est remplacée par une pile de type incorrect. Mettre au rebut les piles usagées conformément aux instructions.

### Avis sur la mise au rebut, le transfert ou le retour de l'appareil

- Cet appareil peut conserver en mémoire des renseignements privés/confidentiels. Afin de protéger vos renseignements personnels/confidentiels, il est recommandé de supprimer de la mémoire les informations telles que votre répertoire téléphonique et la liste des demandeurs avant de mettre l'appareil au rebut, d'en transférer la propriété ou de le retourner.

## Spécifications

- **Norme :**  
DECT 6.0 (Digital Enhanced Cordless Telecommunications 6.0 : télécommunications numériques sans fil améliorées 6,0)
- **Fréquence :**  
1,92 GHz à 1,93 GHz
- **Puissance de sortie RF :**  
115 mW (max.)
- **Alimentation :**  
120 V c.a., 60 Hz
- **Consommation :**  
**Poste de base :**  
Attente : environ 0,9 W  
Maximum : environ 1,5 W  
**Chargeur :**  
Attente : environ 0,1 W  
Maximum : environ 2,0 W
- **Conditions ambiantes :**  
0 °C – 40 °C (32 °F – 104 °F), 20 % – 80 % humidité relative

### Nota :

- Le design et les spécifications peuvent être modifiés sans préavis.
- Les illustrations de ce manuel peuvent ne pas représenter fidèlement l'appareil.

## Réglages initiaux

### Raccordements

- N'utiliser que l'adaptateur secteur Panasonic PNLV226, fourni.

#### ■ Poste de base

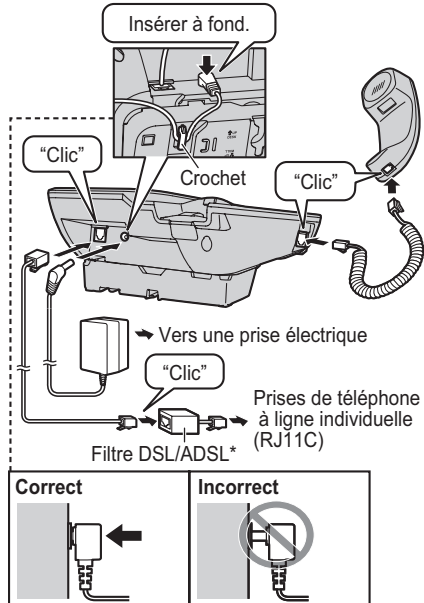

\*Un filtre DSL/ADSL (vendu séparément) est requis pour les abonnés à un service DSL/ADSL.

#### ■ Chargeur

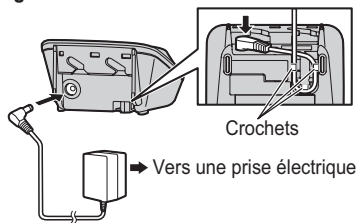

### Mise en place des piles

- N'UTILISER QUE des piles Ni-MH AAA (R03).
- Ne PAS utiliser des piles alcalines, au manganèse ou au nickel-cadmium.
- Confirmer la polarité (⊕, ⊖).

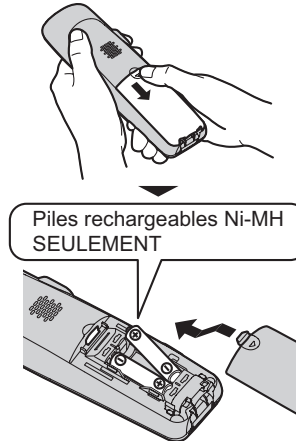

- Lors de l'affichage de la sélection de langue, voir à la p. 11.

### Recharge des piles

Charger pendant environ 7 heures.

- La recharge des piles terminée, le message "Charge term." est affiché.



## Préparatifs

### À surveiller lors des réglages initiaux

#### Remarques sur les connexions

- L'adaptateur secteur doit rester branché en tout temps. (Il est normal que l'adaptateur secteur dégage un peu de chaleur.)
- L'adaptateur secteur doit être branché dans une prise de courant montée verticalement ou installée dans un plancher. Ne pas brancher l'adaptateur dans une prise de courant montée dans un plafond car le poids de l'adaptateur pourrait en causer le débranchement.

#### Pendant une panne de courant

Le poste de base fonctionne comme téléphone standard lors d'une panne de courant et il peut être utilisé pour faire et recevoir des appels à l'aide du combiné câblé. Par contre, selon la région ou l'état de la ligne téléphonique, le bon fonctionnement ne peut pas être garanti. Le haut-parleur du poste de base et le combiné sans fil ne fonctionnent pas durant une panne de courant.

#### Remarques sur la mise en place des piles

- Utiliser les piles rechargeables fournies. Pour leur remplacement, il est recommandé d'utiliser les piles rechargeables Panasonic spécifiées aux p. 4, 5.
- Essuyer les bornes des piles (+, -) avec un chiffon sec.
- Éviter de toucher aux bornes des piles (+, -) ou aux contacts sur l'appareil.

#### Remarques sur la recharge des piles

- Il est normal pour le combiné de devenir un peu chaud durant la recharge.
- Nettoyer une fois par mois les contacts de recharge sur le combiné et le chargeur avec un chiffon doux et sec. Avant de nettoyer l'appareil, le déconnecter de la prise secteur et de toute ligne téléphonique. Effectuer ce nettoyage plus souvent si l'appareil est exposé à des matières grasses, la poussière ou une humidité élevée.

#### État des piles

Icônes	État des piles
	Pleine charge
	Moyenne charge
	Faible charge
	Recharge requise
	Déchargées

#### Rendement des piles rechargeables Panasonic Ni-MH (piles fournies)

Fonctionnement	Autonomie
En utilisation continue	Maximum de 13 heures*1
Non utilisé (mode attente)	Maximum de 11 jours*1

\*1 Si le mode Éco est activé.

#### Nota :

- Le rendement des piles dépend des conditions d'utilisation et de l'environnement.
- Même si les piles sont pleinement chargées, le combiné peut être laissé sur le chargeur sans affecter le rendement des piles.
- L'état de la charge des piles pourrait ne pas être correctement affiché après le remplacement des piles. Dans un tel cas, déposer le combiné sur le chargeur et le recharger pendant au moins 7 heures.

### Mode Éco intelligent

Cette fonction permet de réduire automatiquement l'alimentation en réduisant la puissance de transmission lorsque le combiné est à proximité du poste de base.

- Lorsque cette fonction est activée, **ECO** apparaît.
- Le mode Éco est désactivé lorsque le suramplificateur vocal est activé (p. 16).



## Commandes

### Poste de base

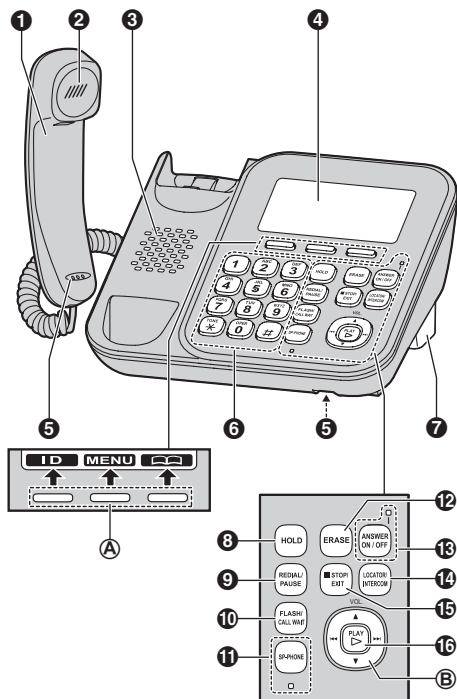

- 1 Combiné câblé
- 2 Récepteur
- 3 Haut-parleur
- 4 Affichage
- 5 Microphone
- 6 Clavier de composition (Touche de composition par tonalité  $\boxtimes$  : TONE)
- 7 Adaptateur pour un montage mural ou sur un bureau
  - L'adaptateur est un accessoire amovible pour un montage mural ou sur un bureau (p. 41).
- 8 Touche de garde [HOLD]
- 9 Touche de recomposition/pause [REDIAL] [PAUSE]
- 10 Touche commutateur/appel en attente [FLASH] [CALL WAIT]

- 11 Fonctionnement mains libres [SP-PHONE]  
Voyant SP-PHONE
- 12 Touche de suppression [ERASE]
- 13 Touche de mise en/hors marche du répondeur [ANSWER ON/OFF]  
Voyant ANSWER ON/OFF
- 14 Touche de localisateur du combiné/intercommunication [LOCATOR] [INTERCOM]
- 15 Touche d'arrêt/sortie [■] (STOP) (EXIT)
- 16 Touche de message [▶] (PLAY)  
Voyant de message

#### ■ Type de commande

##### A Touches de fonction

Le poste de base comprend 3 touches de fonction. Lors d'une pression sur une touche de fonction, il est possible de sélectionner la fonction qui s'affiche directement au-dessus sur l'afficheur.

##### B Touche de navigation

- [▲], [▼], [◀], ou [▶] : Pour le défilement parmi diverses listes et rubriques.
- VOL. (Volume : [▲] ou [▼]) : Régler le volume sur le récepteur ou le haut-parleur durant la conversation.
- [◀]/[▶] : Reprise/saut des messages durant la lecture.

## Préparatifs

### Combiné

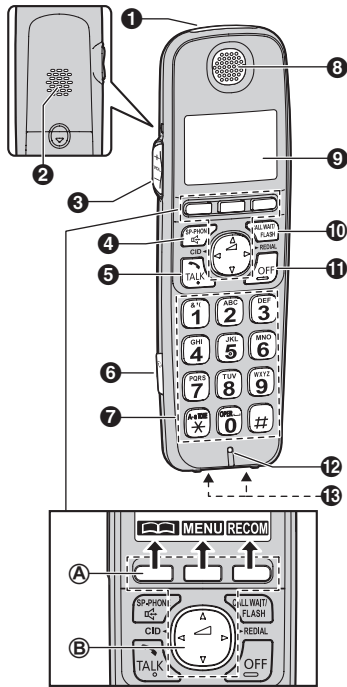

- ❶ Voyant d'avis de sonnerie  
Voyant de message
- ❷ Haut-parleur
- ❸ Volume haut/bas [ + ]/[ - ] (VOL.)
- ❹ Mode mains libres [ 📞 ] (SP-PHONE)
- ❺ Touche de communication [ 🗣️ ] (TALK)
- ❻ Prise pour casque téléphonique
- ❼ Clavier de composition (Touche de composition par tonalité [ \* ] : TONE)
- ❽ Récepteur
- ❾ Affichage
- ❿ Touche d'appel en attente/commutateur [ CALL WAIT ][ FLASH ]
- ⓫ Touche de mise hors marche [ OFF ]
- ⓬ Microphone
- ⓭ Contacts de recharge

#### ■ Type de commande

Ⓐ Touches de fonction

Le combiné comporte trois touches de fonction. Lors d'une pression sur une touche de fonction, il est

possible de sélectionner la fonction qui s'affiche directement au-dessus.

#### Ⓑ Touche de navigation

- [ ▲ ], [ ▼ ], [ ← ], ou [ → ] : Pour le défilement parmi diverses listes et rubriques.
- 🔊 (Volume : [ ▲ ] ou [ ▼ ]) : Régler le volume sur le récepteur ou le haut-parleur durant la conversation.
- [ ← ] CID (Affichage du demandeur) : Pour afficher la liste des demandeurs.
- [ → ] REDIAL : Affichage de la liste de recomposition.

### Attache-ceinture

#### ■ Pour fixer

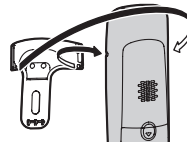

#### ■ Pour dégager



## Affichage

### Éléments affichés sur le poste de base

Éléments	Signification
	Le volume de la sonnerie est dés-activé. (p. 14)
PRIVÉ	Le mode privé est activé. (p. 23)
Occupé	Le répondeur est présentement utilisé par un combiné.
Ligne utilisée	La ligne est présentement utilisée.
MRS	"Msg-rép.seul." a été sélectionné comme durée d'enregistrement des messages du demandeur. Dans un tel cas, le répondeur prend les appels avec un message réponse et les messages du demandeur ne sont pas enregistrés. (p. 36)

### Éléments affichés sur le combiné

Éléments	Signification
	Dans les limites de portée du poste de base
	Hors de portée du poste de base
	La ligne est occupée. <ul style="list-style-type: none"> <li>Clignotement : L'appel est mis en garde.</li> <li>Clignotement rapide : Réception d'un appel entrant.</li> </ul>
ECO	Le mode Éco est activé. (p. 8)
ÉG	L'égaliseur est activé. (p. 16)
	Le haut-parleur est activé. (p. 13)
	Le volume de la sonnerie est dés-activé. (p. 14)
	Le mode de nuit est activé. (p. 25)
PRIVÉ	Le mode privé est activé. (p. 23)
	L'avertisseur est activé. (p. 25)
	Numéro du combiné
	État des piles
	Appel bloqué (p. 26)

Éléments	Signification
REHA	Le suramplificateur vocal est activé. (p. 16)
Occupé	Le répondeur est présentement utilisé par le poste de base ou un autre combiné.
Ligne utilisée	La ligne est présentement utilisée.

## Réglages initiaux

### ■ Codes de commandes directes :

La programmation des paramètres peut être effectuée en appuyant sur **[MENU]**, **[#]**, puis sur le code correspondant sur le clavier de composition (p. 20).

**Exemple :** Appuyer sur **[MENU]****[#]****[1]****[1]****[0]**.

### ■ Signification des symboles :

Symbole	Signification
Exemple :  : "Non"	Appuyer sur <b>[▼]</b> ou <b>[▲]</b> pour sélectionner les mots entre guillemets.

### Important :

- Lors de la première mise en place des piles, le combiné peut demander de régler la langue d'affichage et l'horloge.
  - Effectuer l'étape 2 sous "Langue d'affichage", p. 11, puis appuyer sur **[SÉLEC.]**.
  - Continuer à partir de l'étape 2 sous "Date et heure", p. 12.

## Langue d'affichage

Il est possible de sélectionner "English" ou "Français" comme langue d'affichage. Par défaut, le réglage est sur "English".

### Poste de base / Combiné

- [MENU]****[#]****[1]****[1]****[0]**
- : Sélectionner le paramètre désiré. → **[SAUV.]**
- Effectuer la procédure selon l'appareil.  
**Poste de base : [EXIT]**  
**Combiné : [OFF]**

## Préparatifs

### Date et heure

#### Combiné

- 1 [MENU]#101
- 2 Entrer le jour, le mois et l'année en sélectionnant 2 chiffres pour chacun.  
**Exemple** : 15 juillet, 2012  
15 07 12
- 3 [OK]
- 4 Entrer l'heure et les minutes (système de 24 heures) en sélectionnant 2 chiffres pour chacun.  
**Exemple** : 21:30  
21 30
- 5 [SAUV.] → [OFF]

#### Nota :

- Si l'anglais est sélectionné comme langue d'affichage, un système d'horloge à 12 heures est utilisé. Avec le français, l'horloge fonctionne sur un système de 24 heures.
- La date et l'heure peuvent être incorrectes après une panne de courant. Dans ce cas, régler de nouveau la date et l'heure.

### Langue du guide vocal

Il est possible de sélectionner "English" ou "Français" pour la langue du guide vocal de l'identification vocale du demandeur et du répondeur. Par défaut, le réglage est sur "English".

#### Combiné

- 1 [MENU]#112
- 2 [↕] : Sélectionner le paramètre désiré.
- 3 [SAUV.] → [OFF]

### Mode de composition

S'il n'est pas possible de faire des appels, modifier ce paramètre d'après le service téléphonique utilisé. Par défaut, le réglage est sur "Tonalité".

"Tonalité" : composition par tonalité.

"Impulsions" : composition à impulsions (avec cadran).

#### Combiné

- 1 [MENU]#120
- 2 [↕] : Sélectionner le paramètre désiré.
- 3 [SAUV.] → [OFF]

## Pour faire des appels

### Utilisation du poste de base

- 1 Composer un numéro de téléphone.
  - En cas d'erreur, appuyer sur **[ANNUL.]**.
- 2 décrocher le combiné câblé.
- 3 La conversation terminée, déposer le combiné câblé sur le berceau.

#### Nota :

- Il est également possible de composer le numéro après avoir décroché le combiné câblé.

### Fonctionnement mains libres

- 1 Durant une conversation sur le combiné câblé, appuyer sur **[SP-PHONE]** pour activer le mode mains libres.
  - Il est possible de déposer le combiné câblé sur le berceau.
  - Parler dans le microphone du poste de base.
  - Parler en alternance avec l'interlocuteur.
- 2 La conversation terminée, appuyer sur **[SP-PHONE]**.

#### Nota :

- Pour un rendement optimal, utiliser la fonction mains libres dans une pièce tranquille.
- Pour passer au récepteur, décrocher le combiné câblé.

### Recomposition à partir de la liste des numéros composés

Les 10 derniers numéros de téléphone composés sont mémorisés dans la liste de recomposition (max. de 48 chiffres).

- 1 **[REDIAL]**
- 2 **[↕]** : Sélectionner le numéro de téléphone désiré.
- 3 Décrocher le combiné câblé.

### Suppression d'un numéro de la liste des numéros composés

- 1 **[REDIAL]**
- 2 **[↕]** : Sélectionner le numéro de téléphone désiré. → **[SUPPR.]**
- 3 **[↕]** : "Oui" → **[SÉLEC.]**
- 4 **[EXIT]**

### Utilisation du combiné

- 1 Décrocher le combiné et composer le numéro de téléphone.
  - En cas d'erreur, appuyer sur **[ANNUL.]**.
- 2 Appuyer sur **[↩]** ou **[APPEL.]**.
- 3 La conversation terminée, appuyer sur **[OFF]** ou placer le combiné sur le chargeur.

### Fonctionnement mains libres

- 1 Composer le numéro de téléphone et appuyer sur **[☎]**.
  - Parler en alternance avec l'interlocuteur.
- 2 La conversation terminée, appuyer sur **[OFF]**.

#### Nota :

- Pour un rendement optimal, utiliser la fonction mains libres dans une pièce tranquille.
- Pour remettre le récepteur en circuit, appuyer sur **[☎]/[↩]**.

### Recomposition à partir de la liste des numéros composés

Les 5 derniers numéros de téléphone composés sont mémorisés dans la liste de recomposition (max. de 48 chiffres).

- 1 **[RECOM]** ou **[▶]** REDIAL
  - S'il y a des nouveaux messages dans la boîte vocale ou sur le répondeur, **[RECOM]** n'apparaît pas.
- 2 **[↕]** : Sélectionner le numéro de téléphone désiré.
- 3 **[↩]**

### Suppression d'un numéro de la liste des numéros composés

- 1 **[RECOM]** ou **[▶]** REDIAL
- 2 **[↕]** : Sélectionner le numéro de téléphone désiré. → **[SUPPR.]**
- 3 **[↕]** : "Oui" → **[SÉLEC.]**
- 4 **[OFF]**

### Réglage du volume sur le récepteur ou le haut-parleur

#### Poste de base

Dans le cours de la conversation, appuyer à répétition sur **[▲]** ou **[▼]**.

## Appels entrants et sortants

### Combiné

Dans le cours de la conversation, appuyer à répétition sur **[+]** ou **[-]**.

#### Nota sur le combiné :

- Le volume du haut-parleur peut être réglé sur 5 niveaux (1 à 5). Lors du changement du volume au niveau 5 (niveau maximum), le volume retourne au niveau 4 (défaut) après avoir raccroché.

### Pause (avec autocommutateur privé/ service interurbain)

Un temps de pause doit parfois être inséré au sein de la séquence de composition lorsqu'un autocommutateur privé est utilisé ou dans le cas d'un appel interurbain. Lors de la sauvegarde dans le répertoire téléphonique du numéro d'accès d'une carte d'appel et(ou) d'un NIP, une pause doit également être insérée (p. 19).

**Exemple :** S'il est nécessaire d'entrer le numéro "9" d'accès à la ligne réseau :

### Poste de base / Combiné

- [9]** → **[PAUSE]**
- Composer un numéro de téléphone.
- Effectuer la procédure selon l'appareil.  
**Poste de base :** Décrocher le combiné câblé.  
**Combiné :** **[📞]**

#### Nota :

- Une pause de 3,5 secondes est insérée sur chaque pression de la touche **[PAUSE]**.

## Pour recevoir des appels

### Utilisation du poste de base

Lors de la réception d'un appel, le voyant SP-PHONE clignote rapidement.

- Décrocher le combiné câblé ou appuyer sur **[SP-PHONE]** lorsque la sonnerie se fait entendre.
- La conversation terminée, déposer le combiné sur le berceau. En mode mains libres, appuyer sur **[SP-PHONE]**.

### Utilisation du combiné

Lors de la réception d'un appel, le voyant de la sonnerie clignote rapidement.

- Décrocher le combiné, puis appuyer sur **[📞]** ou **[📞]** lorsque la sonnerie est entendue.
  - Il est également possible de prendre l'appel en appuyant sur n'importe quelle touche de **[0]** à **[9]**, **[\*]**, ou **#[**. (**Prise d'appels toutes touches**)
- La conversation terminée, appuyer sur **[OFF]** ou placer le combiné sur le chargeur.

### Prise automatique des appels

Il est possible de prendre les appels tout simplement en décrochant le combiné du chargeur. Il n'est pas nécessaire d'appuyer sur **[📞]**. Pour activer cette fonction, voir à la p. 23.

## Réglage du niveau du volume de la sonnerie

### Poste de base / Combiné

#### ■ Lorsque la sonnerie est émise lors de la réception d'un appel externe :

Effectuer la procédure selon l'appareil.

**Poste de base :** Appuyer à répétition sur **[▲]** ou **[▼]** pour sélectionner le volume désiré.

- Pour désactiver la sonnerie, appuyer et maintenir une pression sur **[▼]** jusqu'à l'émission d'une tonalité.

**Combiné :** Appuyer à répétition sur **[+]** ou **[-]** pour sélectionner le volume désiré.

#### ■ Pré-réglage du volume :

- [MENU]****#[1][6][0]**
- [↕]** : Sélectionner le volume désiré. → **[SAUV.]**
- Effectuer la procédure selon l'appareil.  
**Poste de base :** **[EXIT]**  
**Combiné :** **[OFF]**

### Mise hors circuit temporaire de la sonnerie

### Poste de base / Combiné

Il est possible, sur réception d'un appel entrant, de désactiver temporairement la sonnerie en appuyant sur **[📞]**.

### Fonctions pratiques pouvant être utilisées pendant une communication

#### Garde

Cette fonction permet de mettre un appel externe en garde.

##### Poste de base

- 1 Appuyer sur **[HOLD]** dans le cours d'un appel externe.
  - Lors de l'utilisation du combiné câblé, il est possible de le déposer sur le berceau.
- 2 Pour libérer la garde, décrocher le combiné câblé ou appuyer sur **[SP-PHONE]**.
  - L'utilisateur d'un combiné peut prendre l'appel en appuyant sur **[↶]**.

##### Combiné

- 1 Appuyer sur **[MENU]** dans le cours d'un appel externe.
- 2 **[↕]** : "Garde" → **[SÉLEC.]**
- 3 Pour dégager la garde, appuyer sur **[↶]**.
  - L'utilisateur du poste de base peut prendre l'appel en décrochant le combiné câblé.
  - L'utilisateur d'un autre combiné peut prendre l'appel en appuyant sur **[↶]**.

#### Nota sur le poste de base et le combiné :

- Si un appel est laissé en garde plus de 9 minutes, une tonalité d'avertissement est émise et le voyant d'avis de sonnerie clignote rapidement sur le combiné. Après 1 minute supplémentaire en garde, la communication est coupée.
- Si un autre téléphone est branché sur la même ligne, il est également possible d'y prendre l'appel en décrochant son combiné.
- Lors de la mise en garde d'un appel, le voyant SP-PHONE clignote sur le poste de base.

#### Silence

Dans le cours d'une communication, il est possible de mettre le téléphone en sourdine de manière à empêcher la transmission de la voix à l'interlocuteur.

##### Poste de base / Combiné

- 1 Appuyer sur **[SILEN]** dans le cours d'une conversation.
  - **[SILEN]** clignote.
- 2 Pour retourner à la communication, appuyer de nouveau sur **[SILEN]**.

#### Nota :

- **[SILEN]** est une touche de fonction qui s'affiche au cours d'une communication.

#### Touche commutateur

##### Poste de base / Combiné

Une pression sur la touche **[FLASH]** permet d'accéder à des fonctions spéciales de l'autocommutateur privé hôte (PBX) telles que le transfert d'un appel vers un autre poste ou à l'accès à des services téléphoniques optionnels.

#### Nota :

- Pour modifier la temporisation, se reporter à la p. 23.

### Pour les abonnés aux services d'appel en attente et d'affichage d'appel en attente

Pour pouvoir utiliser les services d'appel en attente ou d'affichage d'appel en attente, il est nécessaire de souscrire à ces services auprès du fournisseur de services/compagnie de téléphone.

Cette fonction permet de recevoir des appels même si une communication est déjà en cours. Si l'appel est reçu pendant une communication, une tonalité d'appel en attente est entendue.

**Lors d'un abonnement aux services d'appel en attente et d'affichage d'appel en attente**, les informations sur le second demandeur sont affichées sur le poste de base ou le combiné après l'émission de la tonalité d'appel en attente.

##### Poste de base / Combiné

- 1 Appuyer sur **[CALL WAIT]** pour prendre le second appel.
- 2 Pour passer d'un appel à l'autre, appuyer sur **[CALL WAIT]**.

#### Nota :

- Communiquer avec votre fournisseur de services/compagnie de téléphone pour de plus amples renseignements sur ce service et pour savoir s'il est disponible dans votre région.

## Appels entrants et sortants

### Utilisation temporaire de la composition par tonalité (pour abonnés à un service à impulsions/cadran)

Le mode de composition passe à celui de tonalité. Ceci peut s'avérer utile pour accéder à des répondeurs automatiques, services bancaires automatisés, etc.

#### Poste de base / Combiné

Appuyer sur **[\*]** (TONE) avant d'entrer les numéros d'accès nécessitant la composition par tonalité.

### Suramplificateur vocal

Cette fonction peut rehausser la clarté sonore lorsque le combiné est utilisé dans un endroit où il pourrait y avoir de l'interférence. Pendant un appel sur une ligne réseau, cette fonction s'active automatiquement au besoin.

- Lorsque cette fonction est activée, l'indication **REHA** s'affiche.

### Égaliseur du combiné

Cette fonction rend la voix de l'interlocuteur plus claire, produisant une voix plus naturelle et plus facile à entendre et comprendre.

- 1 Durant une communication, appuyer sur **[MENU]**.
- 2 **[↕]** : "Égaliseur" → **[SÉLEC.]**
- 3 **[↕]** : Sélectionner le paramètre désiré.
- 4 Appuyer sur **[OK]** pour quitter.

#### Nota :

- Lorsque cette fonction est activée, l'indication **EG** s'affiche lors d'une communication.
- Selon l'état et la qualité de votre ligne téléphonique, cette fonction pourrait suramplifier les bruits présents sur la ligne. En cas de problème d'écoute, désactiver cette fonction.
- Cette fonction n'est pas disponible en mode mains libres.

### Partage des appels

Vous pouvez participer à une conversation en cours avec un appel externe.

#### Important :

- Lorsque le mode privé est activé, il n'est pas possible de se joindre à une conversation. Désactiver ce mode.

#### Poste de base

Pour se joindre à la conversation, décrocher le combiné câblé lorsque le combiné est en communication avec un appel externe.

#### Combiné

Pour se joindre à la conversation, appuyer sur **[↩]** lorsque l'autre appareil est en communication avec un appel externe.

#### Nota sur le poste de base et le combiné :

- Un maximum de 4 interlocuteurs (incluant celui de la ligne réseau) peuvent participer à la conversation sur 3 postes. (**conférence 4 voies**)

#### Mode privé

Lorsque le mode privé est "Activé", l'appareil empêche les autres utilisateurs de se joindre à la conversation avec des interlocuteurs. Afin de permettre aux autres utilisateurs de se joindre à une conversation (partage des appels), laisser cette fonction désactivée. Le réglage par défaut est "Désactivé".

#### Combiné

- 1 **[MENU] #194**
- 2 **[↕]** : Sélectionner "Activé" ou "Désactivé"
- 3 **[SAUV.] → [OFF]**
  - Lorsque le mode privé est activé, "PRIVÉ" est affiché sur le poste de base ou **PRIVÉ** est affiché sur le combiné dans le cours d'un appel externe.



## Répertoire téléphonique partagé

### Répertoire téléphonique partagé

Le répertoire téléphonique partagé permet de faire des appels sans composer manuellement le numéro. Le poste de base et tout combiné enregistré auprès du poste de base peuvent utiliser le répertoire téléphonique partagé. Il est possible d'inscrire 100 noms et numéros au répertoire téléphonique partagé et d'attribuer chaque entrée au groupe désiré.

#### Important :

- Un seul utilisateur à la fois peut accéder au répertoire téléphonique partagé.
- Les abonnés au service d'affichage du demandeur peuvent utiliser la fonction de tonalité de sonnerie par groupe (p. 29).

### Ajout d'inscriptions

#### Combiné

- 1 [📞] → [AJOUT]
- 2 Entrer le nom du correspondant (maximum de 16 caractères). → [OK]
- 3 Entrer le numéro de téléphone du correspondant (maximum de 24 chiffres). → [OK]
- 4 [↕] : Sélectionner le groupe désiré. → [SÉLEC.] 2 fois
  - Pour entrer d'autres inscriptions, recommencer depuis l'étape 2.
- 5 [OFF]

#### Table des caractères pour la saisie des noms

Lors de la saisie des caractères, il est possible d'alterner entre les majuscules et les minuscules en appuyant sur [↔] (A→a).

Touche	Caractères
[1]	& ' ( ) * , - . / 1
[2]	A B C 2 a b c 2
[3]	D E F 3 d e f 3
[4]	G H I 4 g h i 4
[5]	J K L 5 j k l 5

Touche	Caractères
[6]	M N O 6 m n o 6
[7]	P Q R S 7 p q r s 7
[8]	T U V 8 t u v 8
[9]	W X Y Z 9 w x y z 9
[0]	_ 0
[#]	#

- Pour entrer un autre caractère correspondant à la même touche, appuyer d'abord sur [▶] pour déplacer le curseur jusqu'à l'espace suivant.
- Si aucune pression n'est effectuée sur une touche de composition en moins de 5 secondes après la sélection d'un caractère, ce caractère sera mémorisé et le curseur se déplacera à l'espace suivant.
- \_ dans le tableau ci-dessus indique un espace.

#### Suppression d'un caractère ou d'un chiffre

Appuyer sur [◀] ou [▶]. → [ANNUL.]

- Pour supprimer tous les caractères à la fois, maintenir la touche [ANNUL.] enfoncée.

### Groupes

Les groupes permettent de trouver facilement une inscription dans le répertoire. Lors de l'entrée d'une inscription au répertoire, il est possible de l'attribuer à un des 9 groupes. Il est possible de modifier les noms des groupes attribués pour les inscriptions au répertoire ("Amis", "Famille", etc.) et d'effectuer une recherche des inscriptions par groupe. Une fonction de tonalité de sonnerie par groupe est disponible pour les abonnés du service d'affichage du demandeur (p. 29).

#### Modification des noms de groupe

Les noms de groupe par défaut sont "Groupe 1" à "Groupe 9".

#### Combiné

- 1 [📞] → [MENU]
- 2 [↕] : "Groupe" → [SÉLEC.]
- 3 [↕] : Sélectionner le groupe désiré. → [SÉLEC.]
- 4 [↕] : "Nom groupe" → [SÉLEC.]

## Répertoire téléphonique partagé

- 5 Modifier le nom (maximum de 10 caractères ; p. 17). → **[SAUV.]**
- 6 **[OFF]**

### Recherche et composition d'une inscription au répertoire téléphonique

#### Poste de base / Combiné

#### Défilement parmi les inscriptions

- 1 **[↵]**
- 2 **[↕]** : Sélectionner l'inscription désirée.
- 3 Effectuer la procédure selon l'appareil.  
**Poste de base** : Décrocher le combiné câblé.  
**Combiné** : **[↵]**

#### Recherche par initiale

- 1 **[↵]**
- 2 Appuyer sur la touche de composition (**[0]** – **[9]** ou **[#]**) correspondant au premier caractère recherché (p. 17).
  - Appuyer à répétition sur la même touche pour afficher la première rubrique correspondant à chaque lettre sous cette touche.
  - Si aucun nom ne commence par la lettre entrée, le nom commençant par la lettre suivante s'affiche.
- 3 **[↕]** : Si nécessaire, défiler dans le répertoire.
- 4 Effectuer la procédure selon l'appareil.  
**Poste de base** : Décrocher le combiné câblé.  
**Combiné** : **[↵]**

#### Recherche par groupe

- 1 **[↵]** → **[GROUPE]**
- 2 **[↕]** : Sélectionner le groupe désiré. → **[SÉLEC.]**
  - Lors de la sélection de "Tous les groupes" sur le poste de base ou de "Tous groupes" sur le combiné, l'appareil met un terme à la recherche par groupe.
- 3 **[↕]** : Sélectionner l'inscription désirée.
- 4 Effectuer la procédure selon l'appareil.  
**Poste de base** : Décrocher le combiné câblé.  
**Combiné** : **[↵]**

### Modification des inscriptions

#### Combiné

- 1 Repérer l'inscription désirée (p. 18). → **[MODIF.]**
- 2 Au besoin, modifier le nom (maximum de 16 caractères ; p. 17). → **[OK]**
- 3 Au besoin, modifier le numéro de téléphone (maximum de 24 chiffres). → **[OK]**
- 4 **[↕]** : Sélectionner le groupe désiré (p. 17). → **[SÉLEC.]** 2 fois
- 5 **[OFF]**

### Suppression des inscriptions

#### Suppression d'une inscription

#### Poste de base / Combiné

- 1 Repérer l'inscription désirée (p. 18).
- 2 **[SUPPR.]** → **[↕]** : "Oui" → **[SÉLEC.]**
- 3 Effectuer la procédure selon l'appareil.  
**Poste de base** : **[EXIT]**  
**Combiné** : **[OFF]**

#### Suppression de toutes les inscriptions

#### Poste de base

- 1 **[↵]** → **[SUPPR.]**
- 2 **[↕]** : "Oui" → **[SÉLEC.]**
- 3 **[↕]** : "Oui" → **[SÉLEC.]**

#### Combiné

- 1 **[↵]** → **[MENU]**
- 2 **[↕]** : "Supprimer tout" → **[SÉLEC.]**
- 3 **[↕]** : "Oui" → **[SÉLEC.]**
- 4 **[↕]** : "Oui" → **[SÉLEC.]**
- 5 **[OFF]**

### Composition séquentielle

Cette fonction permet de composer des numéros de téléphone (inscrits au répertoire) dans le cours d'une communication. Cette fonction peut être utilisée, par exemple, pour composer le numéro d'accès d'une carte d'appel ou le NIP d'un compte bancaire mémorisé dans le répertoire téléphonique sans avoir à le composer manuellement.

## Répertoire téléphonique partagé

### Poste de base / Combiné

- 1 Effectuer la procédure selon l'appareil.  
Au cours d'une communication avec un interlocuteur externe :  
**Poste de base :** [ ]  
**Combiné :** [MENU] → [ ] : "Répertoire"  
→ [SÉLEC.]
- 2 [ ] : Sélectionner l'inscription désirée.
- 3 Appuyer sur [APPEL.] pour composer le numéro.

#### Nota :

- Lors de la mémorisation du numéro d'accès pour la carte d'appel et du NIP dans le répertoire comme étant une inscription, appuyer sur [PAUSE] pour insérer des délais après le numéro d'accès et le NIP là où cela est nécessaire (p. 14).
- Avec un téléphone à impulsions/cadran, il est nécessaire d'appuyer sur [ ] (TONE) avant d'appuyer sur [ ] sur le poste de base ou [MENU] sur le combiné à l'étape 1 pour utiliser temporairement la composition par tonalité. Lors d'ajout d'entrées au répertoire téléphonique, il est recommandé d'ajouter [ ] (TONE) au début des numéros de téléphone pour la composition séquentielle (p. 17).

## Programmation

### Fonctions programmables

Il est possible de personnaliser l'appareil en programmant les fonctions suivantes.  
Pour accéder aux fonctions, il existe 2 méthodes.

#### Poste de base / Combiné

##### ■ Défilement dans les menus affichés

- 1 [MENU]
- 2 Effectuer la procédure selon l'appareil.  
**Poste de base** : Appuyer sur [▼], [▲], [▶▶], ou [◀◀] pour sélectionner le menu principal désiré. → [SÉLEC.]  
**Combiné** : Appuyer sur [▼] ou [▲] pour sélectionner le menu principal désiré. → [SÉLEC.]
- 3 Appuyer sur [▼] ou [▲] pour sélectionner la rubrique désirée à partir des sous-menus suivants. → [SÉLEC.]
- 4 Appuyer sur [▼] ou [▲] pour sélectionner la rubrique désirée à partir des sous-menus suivants. → [SAUV.]
  - Cette étape peut varier selon la fonction programmée.
  - Pour quitter ce paramétrage, appuyer sur la touche [EXIT] du poste de base ou appuyer sur la touche [OFF] du combiné.

##### ■ Utilisation des codes de commandes directes

- 1 [MENU] → Entrer le code désiré.  
**Exemple** : Appuyer sur [MENU][#][1][1][0].
- 2 Sélectionner le paramètre désiré. → [SAUV.]
  - Cette étape peut varier selon la fonction programmée.
  - Pour quitter ce paramétrage, appuyer sur la touche [EXIT] du poste de base ou appuyer sur la touche [OFF] du combiné.

##### Nota :

- Dans le tableau ci-dessous, < > indique le réglage par défaut.
- Dans le tableau ci-dessous,  indique le numéro de page de référence.
- L'ordre d'affichage du menu et du sous-menu peut varier selon le modèle.

### Tableau d'affichage du menu arborescent et codes de commandes directes

#### ■ Poste de base

Menu principal : ➔ "Liste demandeur"

Fonctionnement	Code	
Consultation de la liste des demandeurs.	#213	30

Menu principal :  "Répertoire"

Fonctionnement	Code	
Consultation et suppression des inscriptions du répertoire.	#280	18

Menu principal :  "Répondeur"

Sous-menu 1	Sous-menu 2	Paramétrage	Code	
Filtrage appels	-	<Oui> Non	#310	32

## Programmation

Menu principal :  "Volume sonnerie"

Fonctionnement	Paramétrage	Code	
Réglage du volume de la sonnerie. (poste de base)	Désactivé-6 <6>	#160	14

Menu principal :  "Param. initiaux"

Sous-menu 1	Sous-menu 2	Paramétrage	Code	
Contraste (Contraste de l'affichage)	-	Niveau 1-6 <3>	#145	-
Changer langue (Affichage) (Poste de base)	-	<English> Français	#110	11

Menu principal :  "Soutien client"

Fonctionnement	Code	
Affichage de l'adresse Internet du support technique.	#680	-

### ■ Combiné

Menu principal :  "Liste demandeur"

Fonctionnement	Code	
Consultation de la liste des demandeurs.	#213	30

Menu principal :  "Répondeur"

Sous-menu 1	Sous-menu 2	Paramétrage	Code	
Lecture nouveau	-	-	#323	33
Lecture tout	-	-	#324	33
Effacer tous messages* <sup>1</sup>	-	-	#325	34
Message réponse	Enregistrer msg-réponse* <sup>1</sup>	-	#302	32
	Vérifier msg-réponse	-	#303	33
	Pré-enregistr.* <sup>1</sup> (Réactiver le message réponse préenregistré)	-	#304	33
Paramètres	Nbre sonneries* <sup>1</sup>	2-7 : 2-7 coups <4 coups> 0 : Économiseur frais	#211	35
	Durée enregis.* <sup>1</sup>	1 : 1 min 3 : <3 min> 0 : Msg-rép.seul.* <sup>2</sup>	#305	36
	Code distance* <sup>1</sup>	<111>	#306	34
	Filtrage appels	1 : <Activé> 0 : Désactivé	#310	32
Répondeur activé* <sup>1</sup>	-	-	#327	32
Répondeur désactivé* <sup>1</sup>	-	-	#328	32

## Programmation

Menu principal :  "Accès MV" (MV : messagerie vocale)

Fonctionnement	Code	
Écoute des messages dans la boîte vocale.	#330	38

Menu principal :  "Intercom."

Fonctionnement	Code	
Recherche de l'appareil désiré.	#274	39

Menu principal :  "Réglage date et heure"

Sous-menu 1	Sous-menu 2	Paramétrage	Code	
Date et heure* <sup>1</sup>	-	-	#101	12
Avertisseur	-	1 : Une fois 2 : Quotidien 0 : <Non>	#720	25
Ajustement horodateur* <sup>1, *3</sup>	-	1 : <Id. dem. auto> 0 : Manuel	#226	-

Menu principal :  "Réglage initial"

Sous-menu 1	Sous-menu 2	Paramétrage	Code	
Paramètre sonnerie	Volume sonnerie (Combiné)	0-7 : Désactivé-7 <6>	#160	14
	Tonalité sonnerie* <sup>4, *5, *6</sup> (Combiné)	1-5 : Tonalité 1-5 <Tonalité 1> 6-0 : Mélodie 1-5	#161	-
	Mode nuit - Activé/Désact	1 : Activé 0 : <Désactivé>	#238	25
	Mode nuit - Début/Fin	<23:00/06:00>	#237	25
Réglage date et heure	Date et heure* <sup>1</sup>	-	#101	12
	Avertisseur	1 : Une fois 2 : Quotidien 0 : <Non>	#720	25
	Ajustement horodateur* <sup>1, *3</sup>	1 : <Id. dem. auto> 0 : Manuel	#226	-
Identification vocale (Identification vocale du demandeur)	Combiné	1 : <Activé> 0 : Désactivé	#162	28
	Base* <sup>1</sup>	1 : Activé 0 : <Désactivé>	#*162	
Nom du combiné	-	-	#104	25
Bloquer appel* <sup>1</sup>	-	-	#217	26
	Bq sans no* <sup>1, *2</sup> (Blocage des appels sans numéro de téléphone)	1 : Activé 0 : <Désactivé>	#240	26

## Programmation

Sous-menu 1	Sous-menu 2	Paramétrage	Code	
Messager. vocale	Sauvegarde No code MV*1	-	#331	37
	Détection avertis. MV*1	1 : <Activé> 0 : Désactivé	#332	37
Avis de message	-	1 : <Activé> 0 : Désactivé	#340	36
Contraste ACL (Contraste de l'affichage)	-	1-6 : Niveau 1-6 <3>	#145	-
Tonalité touche*7	-	1 : <Activé> 0 : Désactivé	#165	-
Communicat. auto*8	-	1 : Activé 0 : <Désactivé>	#200	14
Réglage ligne	Régler mode composition*1	1 : Impulsions 2 : <Tonalité>	#120	12
	Touche commutation*1,*9	0 : 900 ms 1 : <700 ms> 2 : 600 ms 3 : 400 ms 4 : 300 ms 5 : 250 ms * : 200 ms # : 160 ms 6 : 110 ms 7 : 100 ms 8 : 90 ms 9 : 80 ms	#121	15
	Réglage mode ligne*1,*10	1 : A 2 : <B>	#122	-
	Choix AppAttente*1 (Options d'appel en attente de luxe)	1 : Activé 0 : <Désactivé>	#215	29
Mode privé*1	-	1 : Activé 0 : <Désactivé>	#194	16
Enregistrement	Enregistrer combiné	-	#130	27
	Désenregistrement*2	-	#131	27
Changer langue	Affichage (Combiné)	1 : <English> 2 : Français	#110	11
	Guide vocal*1	1 : <English> 2 : Français	#112	12

Menu principal :  "Soutien client"

Fonctionnement	Code	
Affichage de l'adresse Internet du support technique.	#680	-

\*1 Si la programmation de ces paramètres est effectuée sur l'un des combinés, il n'est pas nécessaire d'effectuer ce même paramétrage sur un autre combiné.

## Programmation

---

- \*2 Ce menu n'est pas affiché lors du défilement des menus affichés. Disponible uniquement avec les codes de commandes directes.
- \*3 Cette fonction permet à l'appareil de régler automatiquement l'heure et la date sur réception des renseignements sur le demandeur incluant l'heure et la date.  
Pour activer cette fonction, sélectionner "**Id. dem. auto**". Pour désactiver cette fonction, sélectionner "**Manuel**". (Pour les abonnés au service d'affichage du demandeur seulement)  
Pour pouvoir utiliser cette fonction, il est nécessaire d'avoir déjà réglé la date et l'heure (p. 12).
- \*4 Si un abonnement a été souscrit au service de sonnerie distinctive, sélectionner une tonalité (1 à 5). Si une mélodie est sélectionnée, il ne sera pas possible de distinguer les lignes au moyen de leurs sonneries.
- \*5 Lors de la sélection d'une des mélodies, la tonalité de sonnerie continuera d'être émise pendant plusieurs secondes même si le demandeur coupe la communication. La tonalité de manœuvre ou aucune tonalité peut être entendue lors de la prise de l'appel.
- \*6 Les mélodies préenregistrées dans cet appareil sont sous utilisation permise de © 2009 Copyrights Vision Inc.
- \*7 Désactiver cette fonction pour ne pas entendre les tonalités lors de la composition ou de la pression des touches, y compris les tonalités de confirmation ou d'erreur.
- \*8 Si un abonnement a été souscrit au service d'affichage du demandeur et que l'utilisateur désire consulter les renseignements affichés après avoir décroché le combiné pour prendre l'appel, désactiver cette fonction.
- \*9 La durée de temporisation dépend du central téléphonique ou de l'autocommutateur privé hôte. Au besoin, communiquer avec le fournisseur de l'autocommutateur.
- \*10 Normalement, le réglage du mode ligne ne doit pas être modifié. Ce réglage maintient automatiquement le volume du récepteur au niveau approprié en fonction de l'état actuel de la ligne téléphonique. Régler le mode ligne à "**A**" lorsque l'état de la ligne est mauvais.



## Programmation spéciale

### Avertisseur

Un avertisseur se fera entendre pendant 3 minutes à l'heure prédéterminée : une fois ou tous les jours. Un avertisseur peut être réglé pour chaque combiné.

#### Important :

- Régler d'abord la date et l'heure (p. 12).

#### Combiné

- 1 **[MENU]** **#** **7** **2** **0**
- 2 **[↕]** : Sélectionner le mode d'avertisseur désiré. → **[SÉLEC.]**

<b>Non</b>	Désactive l'avertisseur. Passer à l'étape 6.
<b>Une fois</b>	L'avertisseur se fait entendre une fois à l'heure prédéterminée.
<b>Quotidien</b>	L'avertisseur se fait entendre quotidiennement à l'heure prédéterminée. Passer à l'étape 4.

- 3 Entrer la date et le mois désiré. → **[OK]**
- 4 Régler l'heure désirée. → **[OK]**
- 5 **[↕]** : Sélectionner la tonalité désirée pour l'avertisseur. → **[SÉLEC.]**
  - Il est recommandé de sélectionner une tonalité différente de celle pour les appels entrants.
- 6 **[SÉLEC.]** → **[OFF]**
  - Lorsque l'avertisseur est réglé, l'indication **Ⓞ** s'affiche.

#### Nota :

- Pour désactiver l'avertisseur, appuyer sur **[OFF]** ou déposer le combiné sur le chargeur.
- Lorsque le combiné est en communication, l'avertisseur ne se fera pas entendre avant qu'il soit mis en mode attente.

### Mode de nuit

Le mode de nuit permet de sélectionner une durée durant laquelle la sonnerie ne sera pas émise sur le combiné lors de la réception des appels. Cette fonction est très utile pour éviter d'être dérangé par des appels, par exemple pendant les heures de sommeil. Le mode de nuit peut être réglé séparément pour chaque combiné.

#### Important :

- Régler d'abord la date et l'heure (p. 12).
- Il est recommandé de désactiver la sonnerie sur le poste de base (p. 14) en plus d'activer le mode de nuit.
- Lors du réglage de l'avertisseur, celui-ci sera émis même si le mode de nuit a été activé.

#### Activation/Désactivation du mode de nuit

##### Combiné

- 1 **[MENU]** **#** **2** **3** **8**
- 2 **[↕]** : Sélectionner le paramètre désiré. → **[SAUV.]**
  - Si "Désactivé" a été sélectionné, appuyer sur **[OFF]** pour quitter.
- 3 Entrer l'heure désirée (heure et minutes) pour le début de cette fonction. → **[OK]**
- 4 Entrer l'heure désirée (heure et minutes) pour la fin de cette fonction.
- 5 **[SAUV.]** → **[OFF]**
  - Lorsque le mode de nuit est activé, **☾** est affiché.

#### Changement de l'heure de début et de fin

##### Combiné

- 1 **[MENU]** **#** **2** **3** **7**
- 2 Poursuivre à partir de l'étape 3, "Activation/Désactivation du mode de nuit", p. 25.

#### Changement du nom du combiné

À chaque combiné peut être attribué un nom personnalisé ("Robert", "Cuisine", etc.). Ceci est très utile lors d'intercommunications entre combinés. Il est également possible de sélectionner si le nom sera affiché ou non en mode attente sur le combiné. Le réglage par défaut est "Non". Si "Oui" est sélectionné sans entrer un nom de combiné, "Combiné 1" à "Combiné 6" s'affiche.

##### Combiné

- 1 **[MENU]** **#** **1** **0** **4**
- 2 Éditer le nom (maximum de 10 caractères ; voir la table des caractères à la p. 17).
  - Si aucun nom n'est requis, passer à l'étape 3.
- 3 **[SAUV.]**
- 4 **[↕]** : Sélectionner le paramètre désiré. → **[SÉLEC.]** 2 fois
- 5 **[OFF]**

## Programmation

### Blocage d'appels (Pour abonnés au service d'affichage du demandeur seulement)

Cette fonction permet de refuser les appels dans les conditions suivantes :

- lorsque l'appareil reçoit un appel d'un demandeur dont le numéro de téléphone apparaît sur la liste des numéros bloqués ("Mise en mémoire des demandeurs indésirables", p. 26).
- lorsque l'appareil reçoit un appel de la part d'un demandeur sans numéro ("Blocage des appels entrants sans numéro de téléphone", p. 26).

Sur réception d'un appel, la sonnerie se fait entendre pendant un court laps de temps pendant que l'appareil procède à l'identification du demandeur. Si le numéro de téléphone correspond à un numéro sur la liste de blocage des appels, l'appareil fait entendre une tonalité d'occupation au demandeur, puis coupe la communication.

#### Important :

- Lorsque l'appareil reçoit un appel d'un demandeur dont le numéro figure sur la liste des appels bloqués ou dont le numéro de téléphone n'est pas reconnaissable, l'appel est inscrit dans la liste des demandeurs (p. 30) avec  après que la communication ait été coupée.

### Mise en mémoire des demandeurs indésirables

Il est possible d'inscrire un total de 30 numéros de téléphone sur la liste de blocage des appels.

#### Important :

- Il est recommandé de mettre en mémoire un numéro à 10 chiffres (incluant l'indicatif régional). Lors de la mise en mémoire d'un numéro à 7 chiffres, tous les numéros comportant ces 7 chiffres seront bloqués.

#### Combiné

##### ■ À partir de la liste des demandeurs :

- 1 **[↵]** CID
- 2 **[↕]** : Sélectionner l'entrée à bloquer.
  - Pour modifier le numéro, appuyer à plusieurs reprises sur **[MODIF.]** jusqu'à ce que le numéro soit affiché sous le format à 10 chiffres.
- 3 **[SAUV.]**
- 4 **[↕]** : "Bloquer appel" → **[SÉLEC.]**
- 5 **[↕]** : "Oui" → **[SÉLEC.]**

- 6 Au besoin, modifier le numéro de téléphone (maximum de 24 chiffres).

- 7 **[SAUV.]** → **[OFF]**

##### ■ En entrant directement les numéros de téléphone :

- 1 **[MENU]****[#]****[2]****[1]****[7]** → **[AJOUT]**
- 2 Entrer le numéro de téléphone (maximum de 24 chiffres).
  - Pour supprimer un chiffre, appuyer sur **[ANNUL.]**.
- 3 **[SAUV.]** → **[OFF]**

### Blocage des appels entrants sans numéro de téléphone

Il est possible de refuser un appel sans numéro de téléphone dont "Nom/num. non disponib."

#### Combiné

- 1 **[MENU]****[#]****[2]****[4]****[0]**
- 2 **[↕]** : Sélectionner le paramètre désiré. → **[SAUV.]** → **[OFF]**

### Affichage/modification/suppression des numéros pour blocage des appels

#### Combiné

- 1 **[MENU]****[#]****[2]****[1]****[7]**
- 2 **[↕]** : Sélectionner l'inscription désirée.
  - Pour quitter, appuyer sur **[OFF]**.
- 3 **Pour modifier un numéro :**  
**[MODIF.]** → Modifier le numéro de téléphone. → **[SAUV.]** → **[OFF]**  
**Pour supprimer un numéro :**  
**[SUPPR.]** → **[↕]** : "Oui" → **[SÉLEC.]** → **[OFF]**

#### Nota :

- Lors de la modification, appuyer sur la touche de composition désirée pour l'ajouter, **[ANNUL.]** pour le supprimer.
- Lors de la consultation, "Bq sans no" s'affiche si la fonction de blocage des appels entrants sans numéro est activée. Pour désactiver la fonction : **[SUPPR.]** → **[↕]** → **[SAUV.]** → **[OFF]**

## Enregistrement d'un combiné

### Fonctionnement avec combinés supplémentaires

#### Combinés supplémentaires

Il est possible d'enregistrer jusqu'à 6 combinés auprès du poste de base.

#### Important :

- Se reporter à la p. 4 pour des informations sur les modèles disponibles.

### Enregistrement d'un combiné auprès du poste de base

Le poste de base et le combiné fournis sont préenregistrés. Si, pour une raison ou une autre, le combiné n'était pas enregistré auprès du poste de base, le réenregistrer.

#### 1 Combiné :

[MENU]#131

#### 2 Poste de base :

Maintenir la touche [LOCATOR] enfoncée pendant environ 5 secondes jusqu'à ce que la tonalité d'enregistrement soit émise.

- Si la sonnerie se fait entendre sur tous les combinés enregistrés, appuyer de nouveau sur [LOCATOR] pour y mettre un terme, puis recommencer cette étape.
- La prochaine étape devrait être effectuée en moins de 90 secondes.

#### 3 Combiné :

Appuyer sur [OK], puis attendre l'émission de la tonalité prolongée.

#### Nota :

- Pendant l'enregistrement, "Base en mode enregis." s'affiche sur tous les combinés enregistrés.
- Lors de l'achat d'un combiné supplémentaire, consulter le manuel d'installation du combiné supplémentaire pour effectuer l'enregistrement.

### Désenregistrement d'un combiné

Un combiné peut annuler son enregistrement (ou celui d'un autre combiné) auprès du poste de base. Cela permet au combiné de mettre un terme à sa communication sans fil avec le système.

#### 1 [MENU]#131

- Tous les combinés enregistrés auprès du poste de base sont affichés.

#### 2 [↕] : Sélectionner le combiné à désenregistrer. → [SÉLEC.]

#### 3 [↕] : "Oui" → [SÉLEC.]

#### 4 [OFF]

## Service d'affichage du demandeur

### Utilisation du service d'affichage du demandeur

#### Important :

- Cet appareil est compatible avec le service d'affichage du demandeur. Pour utiliser les fonctions de l'affichage du demandeur, il est nécessaire de souscrire à un service d'affichage du demandeur. Pour de plus amples détails, communiquer avec le fournisseur de services/compagnie de téléphone.

### Caractéristiques

#### Poste de base / Combiné

Lorsqu'un appel est reçu, le nom et le numéro de téléphone du demandeur s'affichent.

Les renseignements sur les 50 derniers demandeurs sont inscrits sur la liste des demandeurs, classés à partir du plus récent appel jusqu'au plus ancien.

- Si l'appareil ne peut saisir les renseignements sur le demandeur, l'un ou l'autre des messages suivants s'affiche :
  - “Nom et numéro non disponibles”<sup>\*1</sup>/  
“Nom/num. non disponib.”<sup>\*2</sup> : Le demandeur appelle depuis un secteur dans lequel le service d'affichage du demandeur n'est pas disponible.
  - “Appel privé” : Le demandeur a demandé qu'aucun renseignement le concernant ne soit transmis.
  - “Interurbain” : Il s'agit d'un appel interurbain.
- Si l'appareil est relié à un autocommutateur privé (PBX), il est possible que les renseignements sur le demandeur ne soient pas adéquatement reçus. Dans un tel cas, communiquer avec le fournisseur de l'autocommutateur.

\*1 Poste de base

\*2 Combiné

### Appels manqués

#### Poste de base / Combiné

Si l'appel est laissé sans réponse, l'appareil le traite comme un appel manqué. Le message “Appel manqué” est affiché.

#### Nota :

- Même en présence d'appels manqués non consultés, “Appel manqué” disparaît de l'affichage en attente lorsqu'une des opérations suivantes est effectuée par l'un des combinés enregistrés :

- Un combiné est déposé sur le chargeur.
- La touche **[OFF]** du combiné est pressée.
- La touche **[EXIT]** du poste de base est pressée.

### Affichage personnalisé du nom

Lorsque le numéro de téléphone du demandeur saisi lors de la réception d'un appel correspond à une inscription dans le répertoire, le nom mémorisé dans le répertoire s'affiche et est inscrit sur la liste des demandeurs.

### Identification vocale du demandeur

#### Poste de base / Combiné

Cette fonction permet de connaître l'identité du demandeur sans avoir à consulter l'affichage.

Pour utiliser cette fonction, il est nécessaire de :

- souscrire à un service d'affichage du demandeur auprès du fournisseur de services/compagnie de téléphone.
- activer cette fonction (p. 22).

Lors de la réception des informations sur le demandeur, les combinés et le poste de base énoncent le nom ou le numéro de téléphone du demandeur reçu du fournisseur de services après chaque coup de sonnerie.

- La prononciation des noms peut varier. Cette fonction pourrait ne pas prononcer correctement tous les noms.
- Le service d'affichage du demandeur possède une limite de caractères pouvant être affichés. Si le nom du demandeur est trop long, l'appareil pourrait ne pas pouvoir afficher ou énoncer le nom au complet.
- L'annonce est émise au même niveau de volume que celui de la sonnerie (p. 14, 21, 22).
- Si le répondeur est activé et que le nombre de coups de sonnerie est réglé à “2 coups” (p. 35), l'appareil n'énonce pas le nom du demandeur. Si “Économiseur frais” a été sélectionné et qu'un nouveau message a été enregistré, l'appareil n'énonce pas le nom du demandeur.
- Si un appel est reçu pendant qu'une communication est déjà en cours, le nom du second demandeur ne sera pas énoncé même si un abonnement a été souscrit tant au service d'identification du demandeur qu'à celui d'avertissement visuel d'appel en attente.

### Identification vocale personnalisée du nom

Lorsque les renseignements sur le demandeur sont reçus et qu'ils correspondent à une inscription au répertoire, le nom mémorisé dans le répertoire est énoncé.

## Service d'affichage du demandeur

### Identification par sonnerie

Cette fonction permet d'identifier le demandeur en utilisant différentes tonalités selon les différents groupes de demandeurs. Lors de l'ajout d'une inscription au répertoire, il est possible de l'attribuer à un groupe désiré (p. 17). Lors de la réception d'un appel d'un demandeur faisant partie d'un groupe, la sonnerie sélectionnée pour ce groupe se fait entendre après l'affichage des informations sur le demandeur. Lors de la sélection de "Sonn. actuelle" (par défaut), l'appareil utilise la tonalité de sonnerie sélectionnée à la p. 22 lors de la réception d'appels de ce groupe.

#### Combiné

- 1 [M] → [MENU]
- 2 [↕] : "Groupe" → [SÉLEC.]
- 3 [↕] : Sélectionner le groupe désiré. → [SÉLEC.]
- 4 [↕] : Sélectionner le réglage actuel de l'identification par sonnerie. → [SÉLEC.]
- 5 [↕] : Sélectionner la tonalité de sonnerie désirée. → [SAUV.]
- 6 [OFF]

### Pour les abonnés au service d'appel en attente de luxe

Pour utiliser la fonction d'appel en attente de luxe, il est nécessaire de souscrire au service d'appel en attente de luxe du fournisseur de services/compagnie de téléphone. Cette fonction permet non seulement à l'appareil d'afficher les renseignements sur un second interlocuteur mais offre à l'utilisateur le choix du mode de traitement de l'appel.

#### Important :

- Communiquer avec votre fournisseur de services/compagnie de téléphone pour de plus amples renseignements sur ce service et pour savoir s'il est disponible dans votre région.
- Pour être utilisée, cette fonction doit avoir été activée au préalable (voir ci-dessous).

### Activation/désactivation de l'appel en attente de luxe

Pour utiliser la fonction d'appel en attente de luxe, cette fonction doit être activée. Par défaut, le réglage est sur "Désactivé".

#### Combiné

- 1 [MENU]#215

- 2 [↕] : Sélectionner le paramètre désiré.

- 3 [SAUV.] → [OFF]

### Choix d'appel en attente de luxe

Sur réception d'un second appel, il est possible de choisir le mode de traitement de l'appel en sélectionnant l'un des choix affichés.

#### Nota :

- Votre fournisseur de services/compagnie de téléphone pourrait ne pas offrir toutes les options (p. 29).

Affichage	Signification
Réponse	Prise du second appel et mise en attente du premier.
Garde	Mise en garde du second appel. Le demandeur entend un message de garde préenregistré émis par le fournisseur de services/compagnie de téléphone.
Message	Le demandeur entend le message d'occupation du fournisseur de services/compagnie de téléphone (par exemple, "Nous ne sommes pas en mesure de prendre votre appel pour le moment.") puis la communication sera coupée.
Renvoi	Renvoi de l'appel en attente au service de messagerie du fournisseur de services/compagnie de téléphone. Un abonnement au service de messagerie est requis afin d'utiliser cette fonction.
Libérer	L'appel en cours est coupé et la communication est établie avec le demandeur en attente.
Conférence	La communication avec le second demandeur est établie et est combinée avec le premier appel pour un appel conférence.
Reprise	Reprise de la communication avec le demandeur mis en attente et mise en garde de l'appel en cours.
Lib. appel1	Coupe la communication avec le premier interlocuteur dans le cadre d'un appel conférence.
Lib. appel2	Coupe la communication avec le second interlocuteur dans le cadre d'un appel conférence.

## Service d'affichage du demandeur

### Utilisation du service d'appel en attente de luxe

#### Poste de base / Combiné

- 1 Lorsque la tonalité d'appel en attente est émise, appuyer sur **[FLASH]**.
  - Le menu des options s'affiche.
- 2 **[↕]** : Sélectionner l'option désirée. → **[SÉLEC.]**
  - Après la sélection de "Réponse", "Garde" ou "Conférence", il est possible de sélectionner une autre option. → **[FLASH]** → **[↕]** : Sélectionner l'option désirée. → **[SÉLEC.]**

#### Nota :

- Pour quitter le menu des options, attendre 20 secondes.

## Liste des demandeurs

#### Important :

- Un seul utilisateur à la fois peut accéder à la liste des demandeurs.
- S'assurer que les réglages de la date et de l'heure sont justes (p. 12).

### Consultation et utilisation de la liste des demandeurs

#### Poste de base / Combiné

- 1 Effectuer la procédure selon l'appareil.  
**Poste de base :** **[ID]**  
**Combiné :** **[↵]** CID
- 2 Appuyer sur **[▼]** pour rechercher l'appel le plus récent ou sur **[▲]** pour l'appel le plus ancien.
- 3 Effectuer la procédure selon l'appareil.  
**Poste de base :**
  - Pour appeler, décrocher le combiné câblé.
  - Pour quitter, appuyer sur **[EXIT]**.**Combiné :**
  - Pour rappeler, appuyer sur **[↶]**.
  - Pour quitter, appuyer sur **[OFF]**.

#### Nota :

- Si les renseignements ont été affichés ou l'appel a été pris, "✓" s'affiche, même s'ils ont été affichés ou que l'appel a été pris sur un autre appareil.
- À l'étape 2, si ► s'affiche, toutes les informations ne sont pas affichées. Pour consulter le reste des informations :  
**Poste de base :**

Appuyer sur **[▶▶]**.

Pour retourner à l'écran précédent, appuyer sur **[◀◀]**.

**Combiné :**

Appuyer sur **[▶]**.

Pour retourner à l'écran précédent, appuyer sur **[◀]**.

### Modification d'un numéro d'un demandeur

Il est possible de modifier un numéro de téléphone de la liste des demandeurs en ajoutant le code interurbain "1" ou en retirant le code régional.

#### Poste de base / Combiné

- 1 Effectuer la procédure selon l'appareil.  
**Poste de base :** **[ID]**  
**Combiné :** **[↵]** CID
- 2 **[↕]** : Sélectionner l'inscription désirée.
- 3 Appuyer à répétition sur **[MODIF.]** jusqu'à ce que le numéro de téléphone soit affiché dans le format désiré.
  - ① 1 – Code régional – Numéro de téléphone local  
**Exemple :** 1-555-321-5555
  - ② Numéro de téléphone local  
**Exemple :** 321-5555
  - ③ Code régional – Numéro de téléphone local  
**Exemple :** 555-321-5555
- 4 Effectuer la procédure selon l'appareil.  
**Poste de base :** Décrocher le combiné câblé.  
**Combiné :** **[↶]**

#### Nota :

- Le numéro modifié à l'étape 3 ne sera pas conservé sur la liste des demandeurs.

### Suppression des données d'un demandeur en particulier

#### Poste de base / Combiné

- 1 Effectuer la procédure selon l'appareil.  
**Poste de base :** **[ID]**  
**Combiné :** **[↵]** CID
- 2 **[↕]** : Sélectionner l'inscription désirée.
- 3 **[SUPPR.]** → **[↕]** : "Oui" → **[SÉLEC.]**
- 4 Effectuer la procédure selon l'appareil.  
**Poste de base :** **[EXIT]**  
**Combiné :** **[OFF]**

## Suppression de toutes les données de la liste des demandeurs

### Poste de base / Combiné

- 1 Effectuer la procédure selon l'appareil.  
Poste de base : [ID]  
Combiné : [◀] CID
- 2 [SUPPR.] → [↕] : "Oui" → [SÉLEC.]
- 3 Combiné : [OFF]

## Sauvegarde des données des demandeurs dans le répertoire téléphonique

### Poste de base

- 1 [ID]
- 2 [↕] : Sélectionner l'inscription désirée.
  - Pour modifier le numéro, appuyer à répétition sur [MODIF.] jusqu'à ce que le numéro de téléphone soit affiché dans le format désiré.
- 3 [SAUV.] → [↕] : "Oui" → [SÉLEC.]
- 4 [EXIT]

### Nota :

- Lors de la sauvegarde des données du demandeur avec le poste de base, l'inscription est automatiquement assignée au groupe 1.

### Combiné

- 1 [◀] CID
- 2 [↕] : Sélectionner l'inscription désirée.
  - Pour modifier le numéro, appuyer à répétition sur [MODIF.] jusqu'à ce que le numéro de téléphone soit affiché dans le format désiré.
- 3 [SAUV.]
- 4 [↕] : "Répertoire" → [SÉLEC.]
- 5 Poursuivre à partir de l'étape 2, "Modification des inscriptions", p. 18.

## Répondeur

### Répondeur

Le répondeur peut répondre aux appels à votre place et les enregistrer lorsque vous ne pouvez pas répondre aux appels.

Il est également possible de régler l'appareil de manière qu'il fasse entendre un message réponse sans enregistrer de message de la part du demandeur en sélectionnant "**Msg-rép.seul.**" comme réglage de la durée de l'enregistrement (p. 36).

#### Important :

- Un seul utilisateur à la fois peut accéder au répondeur (écoute des messages, enregistrement d'un message réponse, etc.).
- Lorsque les demandeurs laissent des messages, l'appareil enregistre la date et l'heure de chaque message. S'assurer que les réglages de la date et de l'heure sont justes (p. 12).

### Capacité de la mémoire (incluant le message réponse)

La capacité totale d'enregistrement est d'environ 16 minutes. Un maximum de 64 messages peuvent être enregistrés.

#### Nota :

- Lorsque la mémoire devient pleine :
  - "**Mémoire pleine**" s'affiche sur l'afficheur du poste de base.
  - "**Mém. pleine**" s'affiche sur l'afficheur du combiné.
  - Le voyant ANSWER ON/OFF sur le poste de base clignote rapidement lorsque le répondeur est activé.
  - Si un message réponse préenregistré est utilisé, l'appareil passe automatiquement à un autre message réponse préenregistré informant les demandeurs de rappeler plus tard.
  - Si un message réponse personnalisé a été enregistré, ce message sera entendu même si aucun message ne peut être enregistré.

### Mise en/hors marche du répondeur

#### Poste de base

Appuyer sur **[ANSWER ON/OFF]** pour activer ou désactiver le répondeur.

#### Combiné

- 1 Pour activer :  
**[MENU]#327**  
Pour désactiver :  
**[MENU]#328**
- 2 **[OFF]**

#### Nota sur le poste de base et le combiné :

- Lorsque le répondeur est activé, le voyant ANSWER ON/OFF sur le poste de base s'allume.

### Filtrage des appels

#### Poste de base / Combiné

Pendant qu'un demandeur enregistre son message, il est possible d'entendre le demandeur sur le haut-parleur de l'appareil.

Réglage du volume :

**Poste de base :** Appuyer à répétition sur **[▲]** ou **[▼]**.

**Combiné :** Appuyer à répétition sur **[+]** ou **[-]**.

Il est possible de prendre l'appel en décrochant le combiné câblé du poste de base ou en appuyant sur la touche **[↶]** du combiné.

Le filtrage des appels peut être réglé pour chaque appareil. Le réglage par défaut du poste de base est "Oui" et celui du combiné est "Activé".

- 1 **[MENU]#310**
- 2 **[↕]** : Sélectionner le paramètre désiré. → **[SAUV.]**
- 3 Effectuer la procédure selon l'appareil.  
**Poste de base :** **[EXIT]**  
**Combiné :** **[OFF]**

### Message réponse

Lorsque le répondeur prend un appel, le demandeur entend un message réponse.

Il est possible d'utiliser l'un ou l'autre des messages suivants :

- un message réponse personnalisé
- un message réponse préenregistré

### Enregistrement d'un message réponse

#### Combiné

- 1 **[MENU]#302**
- 2 **[↕]** : "Oui" → **[SÉLEC.]**
- 3 Après l'émission d'une tonalité, tenir le combiné à environ 20 cm (8 po) et parler clairement dans le micro (maximum de 2 minutes).



4 Appuyer sur **[ARRÊT]** pour mettre fin à l'enregistrement.

5 **[OFF]**

### Utilisation d'un message réponse préenregistré

L'appareil offre le choix de 2 messages préenregistrés :

- Si aucun message personnalisé n'est enregistré ou si celui-ci a été effacé, l'appareil fait entendre un message réponse préenregistré invitant les demandeurs à laisser un message.
- Si la durée d'enregistrement du message (p. 36) est réglée à **"Msg-rép. seul."**, aucun message de la part des demandeurs n'est enregistré et l'appareil fait entendre un message de réponse préenregistré différent invitant les demandeurs à rappeler plus tard.

### Réactivation du message réponse préenregistré

Pour utiliser un des messages préenregistrés après l'enregistrement d'un message personnalisé, il sera nécessaire d'effacer ce dernier.

#### Combiné

1 **[MENU]#304**

2 **[OUI] → [OFF]**

### Vérification du message réponse

#### Combiné

1 **[MENU]#303**

2 Pour quitter, appuyer sur **[OFF]**.

### Écoute des messages sur le poste de base

Lorsque de nouveaux messages ont été enregistrés :

- **[▶]** clignote sur le poste de base.
- **"Nouveau message"** est affiché.

Appuyer sur **[▶]** (PLAY).

- Si de nouveaux messages ont été enregistrés, le poste de base fait entendre les nouveaux messages.
- Si aucun nouveau message n'a été enregistré, le poste de base fait entendre tous les messages.

### Fonctionnement du répondeur pendant la lecture de messages

Touche	Fonctionnement
<b>[▲]</b> ou <b>[▼]</b>	Réglage du volume du haut-parleur
<b>[◀◀]</b>	Lecture en reprise du message*1
<b>[▶▶]</b>	Évitement du message
<b>[PAUSE]</b>	Pause du message Pour poursuivre la lecture, appuyer sur <b>[▶]</b> .
<b>[■] (STOP)</b>	Arrêt de la lecture
<b>[ERASE]</b>	Suppression du message en cours de lecture

\*1 Si la touche est pressée moins de 5 secondes après le début d'un message, le message précédent est lu.

### Rappel (pour les abonnés au service d'affichage du demandeur seulement)

Si des renseignements sur le demandeur ont été saisis, il est possible de retourner l'appel pendant la lecture du message.

Décrocher le combiné câblé durant l'écoute.

- Pour modifier le numéro avant le rappel, appuyer à plusieurs reprises sur **[MODIF.]** jusqu'à ce que le format désiré du numéro apparaisse (p. 30).

### Suppression de tous les messages

Appuyer sur **[ERASE]** à 2 reprises pendant que l'appareil n'est pas utilisé.

### Écoute des messages avec le combiné

Lorsque de nouveaux messages ont été enregistrés :

- **"Nouv. message"** est affiché.
- Le voyant de nouveau message sur le combiné clignote lentement si la fonction d'avertissement de nouveau message a été activée (p. 36).

1 **Écoute des nouveaux messages :**

**[LECT.]\*1**

ou

**[MENU]#323**

**Écoute de tous les messages :**

**[MENU]#324**

## Répondeur

2 L'écoute terminée, appuyer sur **[OFF]**.

\*1 Si aucun nouveau message n'a été enregistré, **[LECT.]** n'apparaît pas.

Nota :

- Pour passer au combiné, appuyer sur **[↶]**.

### Fonctionnement du répondeur

**[MENU]** → **[↕]** : "Répondeur" → **[SÉLEC.]**

Touche	Fonctionnement
<b>[+]</b> ou <b>[-]</b>	Réglage du volume du récepteur/haut-parleur (pendant la lecture)
<b>[1]</b> ou <b>[◀]</b>	Lecture en reprise du message (pendant la lecture)*1
<b>[2]</b> ou <b>[▶]</b>	Évitement du message (pendant la lecture)
<b>[3]</b>	Accès au menu "Paramètres"
<b>[4]</b>	Lecture des nouveaux messages
<b>[5]</b>	Lecture de tous les messages
<b>[6]</b>	Lecture du message réponse
<b>[7][6]</b>	Enregistrement du message réponse
<b>[8]</b>	Mise en marche du répondeur
<b>[PAUSE]</b>	Pause du message*2
<b>[9]</b> ou <b>[ARRÊT]</b>	Arrêt de l'enregistrement Arrêt de la lecture
<b>[0]</b>	Mise hors marche du répondeur
<b>[*][4]</b> *3	Suppression du message en cours de lecture
<b>[*][5]</b>	Suppression de tous les messages
<b>[*][6]</b>	Réactivation du message réponse préenregistré

\*1 Si la touche est pressée moins de 5 secondes après le début d'un message, le message précédent est lu.

\*2 Pour poursuivre la lecture :  
**[↕]** : "Lecture" → **[SÉLEC.]**

\*3 Il est également possible de supprimer comme suit :  
**[SUPPR.]** → **[↕]** : "Oui" → **[SÉLEC.]**

### Rappel (pour les abonnés au service d'affichage du demandeur seulement)

Si les informations sur le demandeur sont reçues avec l'appel, il est possible de rappeler le demandeur pendant l'écoute d'un message.

1 Appuyer sur **[PAUSE]** pendant la lecture.

2 **[↕]** : "Rappel" → **[SÉLEC.]**

### Modification d'un numéro avant le rappel

1 Appuyer sur **[PAUSE]** pendant la lecture.

2 **[↕]** : "Modification et appel" → **[SÉLEC.]**

3 Appuyer à répétition sur **[MODIF.]** jusqu'à ce que le numéro de téléphone soit affiché dans le format désiré (p. 30). → **[↶]**

### Suppression de tous les messages

1 **[MENU][#][3][2][5]**

2 **[↕]** : "Oui" → **[SÉLEC.]** → **[OFF]**

### Commande à distance

Il est possible, depuis un téléphone à clavier, d'accéder au répondeur et d'écouter les messages ou de modifier le paramétrage du répondeur. Le guide vocal de l'appareil enjoint l'utilisateur d'appuyer sur certaines touches pour exécuter diverses opérations.

### Code de commande à distance

Pour piloter le répondeur depuis un téléphone distant, il est nécessaire d'entrer un code de commande à 3 chiffres. Ce code prévient l'écoute des messages par une personne non autorisée. Par défaut, le réglage est sur "111".

Important :

- Afin de prévenir l'accès non autorisé à cet appareil, il est recommandé de modifier régulièrement le code de commande à distance.

### Combiné

1 **[MENU][#][3][0][6]**

2 Entrer un code de commande à distance à 3 chiffres.

3 **[SAUV.]** → **[OFF]**

### Désactivation de la commande à distance

Appuyer sur **[\*]** à l'étape 2 de "Code de commande à distance", p. 34.

- Le code de commande à distance en mémoire est supprimé.

### Commande à distance du répondeur

- 1 Composer le numéro de téléphone depuis un téléphone à tonalité.
- 2 Après le début de la lecture du message réponse, entrer le code de commande à distance.
- 3 Suivre les commandes du guide vocal ou piloter l'appareil à l'aide des commandes à distance (p. 35).
- 4 L'écoute terminée, raccrocher.

### Guide vocal

Au cours de l'opération de commande à distance, le guide vocal de l'appareil est activé et enjoint l'utilisateur d'appuyer sur **[1]** pour exécuter une commande donnée ou sur **[2]** pour écouter d'autres options disponibles.

#### Nota :

- Si aucune touche n'est pressée dans un délai de 10 secondes après une invite vocale, l'appareil coupe la communication.

### Commandes à distance

Il est possible d'appuyer sur certaines touches pour accéder à des fonctions du répondeur sans attendre une invite vocale.

Touche	Fonctionnement
<b>[1]</b>	Lecture en reprise du message (pendant la lecture)*1
<b>[2]</b>	Évitement du message (pendant la lecture)
<b>[4]</b>	Lecture des nouveaux messages
<b>[5]</b>	Lecture de tous les messages
<b>[9]</b>	Arrêt de la lecture
<b>[0]</b>	Mise hors marche du répondeur
<b>*[4]</b>	Suppression du message en cours de lecture
<b>*[5]</b>	Suppression de tous les messages
<b>*[#]</b>	Fin de la commande à distance (ou raccrocher)

\*1 Si la touche est pressée moins de 5 secondes après le début d'un message, le message précédent est lu.

### Mise en marche du répondeur à distance

Si le répondeur n'est pas activé, il est possible de le mettre en marche depuis un téléphone distant.

- 1 Composer le numéro de téléphone depuis un téléphone à tonalité.
- 2 Laisser le téléphone sonner 15 coups.
  - Un bip prolongé est entendu.
- 3 Entrer le code de commande à distance en moins de 10 secondes après la tonalité prolongée.
  - Le répondeur fait entendre le message réponse.
  - Il est possible soit de raccrocher, soit de rentrer de nouveau le code de commande à distance pour débiter la commande à distance (p. 34).

### Paramétrage du répondeur

#### Nombre de coups de sonnerie avant la prise de l'appel

Il est possible de modifier le réglage du nombre de coups de sonnerie "**Nbre sonneries**" avant la prise de l'appel. Il est possible de sélectionner de 2 à 7 coups, ou "**Économiseur frais**".

Par défaut, le réglage est sur "**4 coups**".

"**Économiseur frais**" : Le répondeur s'active après le 2<sup>e</sup> coup de sonnerie si de nouveaux messages ont été enregistrés, ou après le 5<sup>e</sup> coup en l'absence de nouveaux messages. Si l'appel est fait depuis un téléphone à distance pour faire l'écoute des nouveaux messages (p. 34), l'utilisateur sait qu'aucun nouveau message n'a été enregistré lorsque le 3<sup>e</sup> coup de sonnerie se fait entendre. Il est alors possible de raccrocher et ainsi éviter les frais d'appel.

#### Combiné

- 1 **[MENU][#][2][1][1]**
- 2 **[↕]** : Sélectionner le paramètre désiré. → **[SAUV.]**  
→ **[OFF]**

#### Pour les abonnés à un service de messagerie vocale

Si l'utilisateur souscrit à un bouquet de services offert à un tarif forfaitaire comprenant le service d'affichage du demandeur, l'appel en attente, la messagerie vocale et un nombre illimité d'appels locaux/interurbains, il est à noter ce qui suit :

- Pour utiliser le service de messagerie vocale du fournisseur de services/compagnie de téléphone

## Répondeur

- plutôt que le répondeur de l'appareil, désactiver le répondeur (p. 32).
- Pour utiliser le répondeur intégré plutôt que les services/compagnie de téléphone de messagerie vocale du fournisseur de services/compagnie de téléphone, communiquer avec le fournisseur de services pour désactiver le service de messagerie vocale.  
Si le fournisseur de services/compagnie de téléphone ne peut pas désactiver son système, procéder comme suit :
    - Régler le nombre de coups de sonnerie "**Nbre sonneries**" de manière que le répondeur prenne tous les appels avant que la messagerie vocale du fournisseur de services/compagnie de téléphone ne s'active. Pour ce faire, il est d'abord nécessaire de vérifier avec le fournisseur de services/compagnie de téléphone le nombre de coups de sonnerie nécessaire à l'activation de la messagerie vocale.
    - Modifier le réglage du nombre de coups de sonnerie à l'activation de la messagerie vocale de manière que le répondeur puisse s'enclencher en premier. Pour ce faire, communiquer avec le fournisseur de services/compagnie de téléphone.

### Durée d'enregistrement des messages des demandeurs

Il est possible de modifier la durée maximale allouée aux messages de chaque demandeur. Par défaut, le réglage est sur "3 min".

#### Combiné

- 1 [MENU]#305
- 2 [↕] : Sélectionner le paramètre désiré. → [SAUV.]  
→ [OFF]

#### Sélection de "Msg-rép.seul."

Il est possible de sélectionner "Msg-rép.seul." qui fait entendre un message réponse aux demandeurs mais ne leur permet pas d'enregistrer un message. Sélectionner "Msg-rép.seul." à l'étape 2 de "Durée d'enregistrement des messages des demandeurs", p. 36.

#### Nota :

- Lorsque "Msg-rép.seul." est sélectionné :
  - Si aucun message personnalisé n'a été enregistré, l'appareil fait entendre le message préenregistré invitant les demandeurs à rappeler plus tard.

- Si un message personnalisé est enregistré, enregistrer le message réponse seulement invitant les demandeurs à rappeler plus tard (p. 32).

### Avis de message

Il est possible de sélectionner si le voyant d'avis de message du combiné clignote lentement ou non lorsque de nouveaux messages ont été enregistrés. Par défaut, le réglage est sur "Activé".

#### Important :

- Dans le cas où un numéro d'accès à la boîte vocale a été mis en mémoire. (p. 37), le voyant d'avis de message clignote également si de nouveaux messages ont été laissés dans la boîte vocale (p. 38).

#### Combiné

- 1 [MENU]#340
- 2 [↕] : Sélectionner le paramètre désiré. → [SAUV.]  
→ [OFF]

#### Nota :

- Lorsque cette fonction est activée, l'autonomie des piles est abrégée (p. 8).

### Service de messagerie vocale

Le service de messagerie vocale est un système de réponse électronique offert par votre fournisseur de services/compagnie de téléphone. Une fois abonné, votre fournisseur de services/compagnie de téléphone répond automatiquement aux appels lorsque la ligne est occupée ou que l'appel n'est pas pris. Les messages sont enregistrés par le fournisseur de services/compagnie de téléphone et non sur l'appareil. Pour plus de renseignements, communiquer avec votre fournisseur de services/compagnie de téléphone.

#### Important :

- Pour utiliser le service de messagerie vocale fourni par le fournisseur de services/compagnie de téléphone plutôt que le répondeur de l'appareil, désactiver le répondeur (p. 32). Pour plus de renseignements, consulter la p. 35.
- Le code d'accès de messagerie vocale doit être sauvegardé afin de pouvoir activer la fonction d'avis de message (p. 36) du service de messagerie vocale.

### Mise en mémoire du code d'accès de messagerie vocale (MV)

Pour écouter les messages dans la boîte vocale, le numéro du code d'accès de la messagerie vocale du fournisseur doit être composé. Après avoir programmé un code d'accès à la messagerie vocale, il est possible d'accéder automatiquement à la boîte vocale (p. 38).

#### Combiné

- 1 **[MENU]** **#** **3** **3** **1**
- 2 Entrer le numéro du code d'accès (jusqu'à 24 chiffres). → **[SAUV.]** → **[OFF]**

#### Nota :

- Lors de la mise en mémoire du code d'accès et du mot de passe, appuyer sur **[PAUSE]** pour insérer des pauses (p. 14) selon le besoin, entre le numéro du code d'accès et le mot de passe. Consulter votre fournisseur de services/compagnie de téléphone pour connaître la durée de pause requise.

#### Exemple :

1-222-333-4444	PPPP	8888
Numéro du code d'accès	Pauses	Mot de passe

### Pour effacer un numéro du code d'accès en mémoire

#### Combiné

- 1 **[MENU]** **#** **3** **3** **1**
- 2 Appuyer et maintenir enfoncée la touche **[ANNUL.]** jusqu'à ce que tous les chiffres soient effacés. → **[SAUV.]** → **[OFF]**

### Activation de la fonction de reconnaissance de la tonalité de messagerie vocale (MV)

#### Poste de base / Combiné

Votre fournisseur de services/compagnie de téléphone envoie des signaux spéciaux (parfois appelés "tonalités de messagerie vocale" ou "tonalités saccadées") à l'appareil pour signaler que des nouveaux messages ont été enregistrés. Si une séquence de tonalités de manœuvre suivie d'une tonalité continue est entendue après avoir décroché le combiné câblé ou avoir appuyé sur la touche **[ ]** du combiné, des nouveaux messages ont été enregistrés. Après avoir raccroché ou après la fin de la sonnerie, l'appareil vérifie automatiquement si des nouveaux messages ont été enregistrés.

Désactiver cette fonction lorsque :

- aucun abonnement n'a été souscrit à un service de messagerie vocale,
- le fournisseur de services/compagnie de téléphone n'émet pas de tonalités de messagerie vocale,
- le téléphone est relié à un autocommutateur privé (PBX).

En cas de doute concernant le réglage approprié, communiquer avec votre fournisseur de services/compagnie de téléphone.

### Activation/désactivation de la fonction de reconnaissance de tonalité de messagerie vocale (MV)

Par défaut, le réglage est sur "Activé".

#### Combiné

- 1 **[MENU]** **#** **3** **3** **2**
- 2 **[↑]** : Sélectionner le paramètre désiré. → **[SAUV.]** → **[OFF]**

## Service de messagerie vocale

---

### Écoute des messages dans la boîte vocale

L'appareil avise l'utilisateur que des nouveaux messages ont été enregistrés par le service de messagerie vocale comme suit :

- "Nouv.mess.vocal" s'affiche sur le poste de base et "Nouv.mes.voc." s'affiche sur le combiné si le service d'avis de message est disponible.
- Le voyant de nouveau message sur le combiné clignote lentement si la fonction d'avertissement de nouveau message a été activée ("Avis de message", p. 36).

#### Poste de base

Pour écouter les messages dans la boîte vocale, le numéro du code d'accès de la messagerie vocale du fournisseur de services doit être composé manuellement.

#### Combiné

- 1** [MV]  
ou  
[MENU]#330
  - Le mode mains libres est activé.
  - S'il n'y a pas de nouveaux messages dans la boîte vocale, [MV] n'apparaît pas.
- 2** Suivre les instructions préenregistrées.
- 3** L'écoute terminée, appuyer sur [OFF].

#### Nota sur le poste de base et le combiné :

- Si le poste de base et le combiné continuent à indiquer la présence de nouveaux messages même s'ils ont tous été entendus, désactiver cette indication en maintenant une pression sur la touche [#] jusqu'à ce qu'une tonalité se fasse entendre sur le combiné ou le poste de base.

## Intercommunication

Une intercommunication est possible :

- entre le poste de base et le combiné
- entre divers combinés

### Nota :

- Lors d'une recherche de personne(s), une tonalité est émise sur les combinés sollicités pendant 1 minute.
- Si un appel est reçu pendant une intercommunication, deux tonalités sont émises.
  - Pour prendre l'appel avec le poste de base, déposer le combiné câblé sur le berceau, puis le décrocher à nouveau. Lors du fonctionnement mains libres, appuyer 2 fois sur **[SP-PHONE]**.
  - Pour prendre l'appel sur le combiné, appuyer sur **[OFF]**, puis appuyer sur **[↩]**.

## Pour lancer une intercommunication

### Poste de base

- 1 Appuyer sur **[INTERCOM]**.  
**Lors de l'enregistrement de 2 combinés ou plus :**
  - Pour lancer une recherche de personnes sur un combiné donné, composer son numéro de poste.
  - Pour rechercher tous les combinés, appuyer sur **[0]** ou attendre quelques secondes.
    - Au besoin, décrocher le combiné câblé.
    - Pour interrompre la recherche de personnes, appuyer sur **[INTERCOM]**.
- 2 La conversation terminée, appuyer sur **[INTERCOM]** ou déposer le combiné câblé sur le berceau.

### Combiné

- 1 **[MENU]** → **[INT.]**
- 2 **[↕]** : Sélectionner l'appareil désiré. → **[SÉLEC.]**
  - Pour interrompre la recherche de personnes, appuyer sur **[OFF]**.
- 3 La conversation terminée, appuyer sur **[OFF]**.

## Réception d'une intercommunication

### Poste de base

- 1 Décrocher le combiné câblé ou appuyer sur **[INTERCOM]** pour prendre l'intercommunication.
- 2 La conversation terminée, déposer le combiné câblé sur le berceau ou appuyer sur **[INTERCOM]**.

### Combiné

- 1 Appuyer sur **[↩]** pour répondre à la recherche de personnes.
- 2 La conversation terminée, appuyer sur **[OFF]**.

## Localisateur du combiné

Il est possible de localiser un combiné égaré en lançant une recherche de personnes.

- 1 **Poste de base :** Appuyer sur **[LOCATOR]**.
  - Des tonalités sont émises pendant une minute sur tous les combinés enregistrés.
- 2 Pour interrompre la recherche :  
**Poste de base :**  
Appuyer sur **[LOCATOR]**.  
**Combiné :**  
Appuyer sur **[↩]**, puis sur **[OFF]**.

## Transfert d'appels et conférence téléphonique

Les appels externes peuvent être transférés ou un appel conférence avec un interlocuteur externe peut être établi :

- entre le poste de base et le combiné
- entre 2 combinés

### Poste de base

- 1 Au cours d'une communication avec un interlocuteur externe, appuyer sur **[INTERCOM]**.  
**Lors de l'enregistrement de 2 combinés ou plus :**
  - Pour lancer une recherche de personnes sur un combiné donné, composer son numéro de poste.
  - Pour rechercher tous les combinés, appuyer sur **[0]** ou attendre quelques secondes.
- 2 Attendre que la personne demandée réponde.
  - Si l'appel est laissé sans réponse, appuyer sur **[INTERCOM]** pour reprendre l'appel externe.
- 3 **Pour terminer le transfert :**  
Déposer le combiné câblé sur le berceau.
  - L'appel externe est acheminé vers le combiné.**Pour établir une conférence téléphonique :**

## Intercommunication/Localisateur de combiné

---

Appuyer sur **[CONF.]**.

- Pour quitter la conférence, déposer le combiné avec fil sur le berceau. Les deux autres interlocuteurs peuvent poursuivre la conversation.
- Pour mettre l'appel externe en garde, appuyer sur **[HOLD]**. Pour poursuivre l'appel conférence, appuyer sur **[CONF.]**.

### Combiné

- 1 Au cours d'une communication avec un interlocuteur externe, appuyer sur **[INT.]** pour mettre l'appel en garde.
- 2 **[↕]** : Sélectionner l'appareil désiré. → **[SÉLEC.]**
- 3 Attendre que la personne demandée réponde.
  - Si l'appel est laissé sans réponse, appuyer sur **[↶]** pour reprendre l'appel.
- 4 **Pour terminer le transfert :**  
Appuyer sur **[OFF]**.
  - L'appel externe est acheminé vers l'appareil destiné.**Pour établir une conférence téléphonique :**  
**[MENU]** → **[↕]** : "Conférence" → **[SÉLEC.]**
  - Pour quitter la conférence, appuyer sur **[OFF]**. Les deux autres interlocuteurs peuvent poursuivre la conversation.
  - Pour mettre un appel externe en garde : **[MENU]** → **[↕]** : "Garde" → **[SÉLEC.]**  
Pour poursuivre l'appel conférence : **[MENU]** → **[↕]** : "Conférence" → **[SÉLEC.]**

---

### Pour prendre un appel transféré

#### Poste de base

Décrocher le combiné câblé ou appuyer sur **[SP-PHONE]** pour prendre l'intercommunication.

#### Combiné

Appuyer sur **[↶]** pour répondre à la recherche de personnes.



## Installation murale

Le poste de base peut être installé au mur en modifiant la position de l'adaptateur de montage mural.

### Nota :

- S'assurer que le mur et la méthode de fixation peuvent supporter le poids de l'appareil.

### Poste de base

- 1 Pour retirer l'adaptateur de montage mural, appuyer sur les leviers de dégagement (1). Retirer l'adaptateur (2).

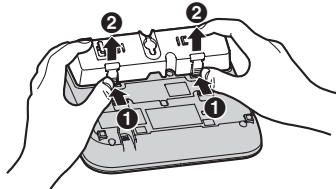

- 2 ① Tourner l'adaptateur afin que les mots "UP WALL" soient sur le dessus.  
② Insérer le cordon de ligne téléphonique dans l'adaptateur de montage mural.  
③ Brancher le cordon de l'adaptateur secteur et le cordon de ligne téléphonique.

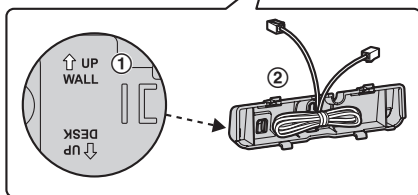
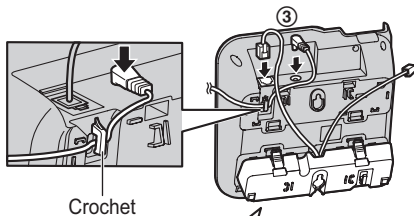

- 3 Insérer les languettes inférieures de l'adaptateur dans les fentes sur le dessous de l'appareil (1), puis insérer en appuyant sur les leviers de l'adaptateur dans les fentes supérieures (2).

- Les mots "UP WALL" devraient être sur le dessus.

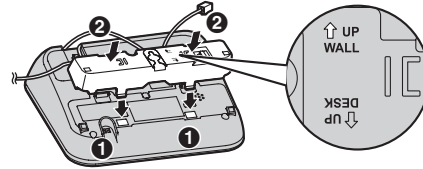

- 4 Installer l'appareil sur le mur, puis le faire glisser vers le bas en position.

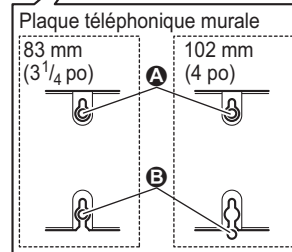
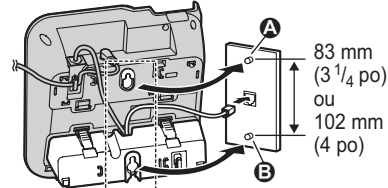

## Chargeur

Insérer les vis (vendues séparément) dans le mur.

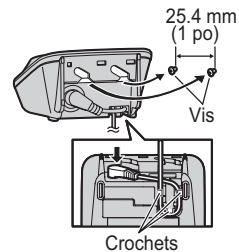

## Généralités

### Messages d'erreur

Message	Cause et remède
Sauv. votre code accès messag.vocale	<ul style="list-style-type: none"><li>Le numéro du code d'accès de la messagerie vocale n'a pas été programmé. Le programmer (p. 37).</li></ul>
Base h-march. OU Échec lien. Reconnecter adap.sect.	<ul style="list-style-type: none"><li>La communication entre le combiné et le poste de base a été coupée. Rapprocher le combiné du poste de base et ressayer.</li><li>Débrancher l'adaptateur secteur du poste de base pour réinitialiser l'appareil. Rebrancher l'adaptateur et ressayer.</li><li>Il se peut que l'enregistrement du combiné ait été supprimé. Ré-enregistrer le combiné (p. 27).</li></ul>
Occupé	<ul style="list-style-type: none"><li>L'appareil appelé est occupé.</li><li>D'autres combinés sont utilisés et le système est occupé. Ressayer plus tard.</li><li>Le combiné utilisé est trop loin du poste de base. Se rapprocher du poste de base et ressayer.</li></ul>
Vérifier ligne	<ul style="list-style-type: none"><li>Le cordon de ligne téléphonique fourni n'a pas encore été inséré ou n'a pas été inséré correctement. Vérifier les raccordements (p. 7).</li></ul>
Erreur!!	<ul style="list-style-type: none"><li>L'enregistrement était trop court. Recommencer.</li></ul>
Non valide	<ul style="list-style-type: none"><li>Aucun combiné correspondant au numéro de combiné composé n'est enregistré auprès du poste de base.</li><li>Le combiné n'a pas été enregistré auprès du poste de base. Faire l'enregistrement (p. 27).</li></ul>
Nécessite abonn. id.dem.	<ul style="list-style-type: none"><li>Il est nécessaire de souscrire à un service d'affichage du demandeur. Lorsque des informations sur le demandeur sont reçues à l'occasion d'un appel après avoir souscrit à un service d'affichage du demandeur, ce message ne sera pas affiché.</li></ul>
Utiliser des piles recharg.	<ul style="list-style-type: none"><li>Une pile du mauvais type, tel que alcaline ou au manganèse, a été mise en place. N'utiliser que les piles Ni-MH rechargeables indiquées aux p. 4, 5.</li></ul>

### Guide de dépannage

Si les difficultés persistent après avoir suivi les instructions dans cette section, déconnecter puis reconnecter l'adaptateur du poste de base. Retirer les piles du combiné, puis les insérer à nouveau.

#### Divers

Problème	Cause et remède
Le combiné ne fonctionne pas même après avoir installé des piles chargées.	<ul style="list-style-type: none"><li>Déposer le combiné sur le chargeur pour le mettre en marche.</li></ul>
L'appareil ne fonctionne pas.	<ul style="list-style-type: none"><li>S'assurer que les piles sont installées correctement (p. 7).</li><li>Recharger complètement les piles (p. 7).</li><li>Vérifier les raccordements (p. 7).</li><li>Débrancher l'adaptateur secteur du poste de base pour réinitialiser l'appareil. Rebrancher l'adaptateur et ressayer.</li><li>Le combiné n'a pas été enregistré auprès du poste de base. Enregistrer le combiné (p. 27).</li></ul>



## Généralités

Problème	Cause et remède
Absence de tonalité de manœuvre.	<ul style="list-style-type: none"> <li>• L'adaptateur secteur du poste de base ou le cordon de ligne téléphonique n'est pas branché. Vérifier les raccordements.</li> <li>• Débrancher le téléphone de la ligne téléphonique et y brancher un téléphone en bon état. S'il fonctionne normalement, communiquer avec un centre de service Panasonic pour faire réparer l'appareil. Si le téléphone en bon état ne fonctionne pas adéquatement, communiquer avec le fournisseur de services/compagnie de téléphone.</li> </ul>
Le voyant d'avis de message sur le combiné clignote lentement.	<ul style="list-style-type: none"> <li>• Des nouveaux messages ont été enregistrés. Faire l'écoute des nouveaux messages (p. 33).</li> <li>• Des nouveaux messages ont été enregistrés dans la boîte vocale. Faire l'écoute des nouveaux messages dans la boîte vocale (p. 38).</li> </ul>
Le niveau de volume du haut-parleur est changé au niveau 4 (défaut), même s'il a été réglé au niveau 5 (niveau maximum).	<ul style="list-style-type: none"> <li>• Le volume du haut-parleur retourne au niveau 4 après avoir raccroché. Appuyer sur <b>[+]</b> ou <b>[-]</b> pour régler le volume à toutes les fois ou selon le besoin.</li> </ul>

### Fonctions programmables

Problème	Cause et remède
La langue d'affichage est dans une langue non compréhensible.	<ul style="list-style-type: none"> <li>• Modifier la langue d'affichage (p. 11).</li> </ul>
Enregistrement du combiné au poste de base impossible.	<ul style="list-style-type: none"> <li>• Le nombre maximum de combinés (6) a déjà été enregistré. Désenregistrer du poste de base les combinés non utilisés (p. 27).</li> </ul>

### Recharge des piles

Problème	Cause et remède
Le combiné émet une tonalité par intermittence et(ou)  clignote.	<ul style="list-style-type: none"> <li>• Les piles sont faibles. Recharger complètement les piles (p. 7).</li> </ul>
Les piles ont complètement été chargées, mais <ul style="list-style-type: none"> <li>–  clignote toujours,</li> <li>–  s'affiche, ou</li> <li>– l'autonomie semble plus courte.</li> </ul>	<ul style="list-style-type: none"> <li>• Nettoyer les extrémités (<math>\oplus</math>, <math>\ominus</math>) et les contacts des piles à l'aide d'un chiffon sec, puis les charger de nouveau.</li> <li>• Les piles doivent être remplacées (p. 7).</li> </ul>

### Appels entrants/sortants, intercommunications

Problème	Cause et remède
 est affiché.	<ul style="list-style-type: none"> <li>• Le combiné est trop loin du poste de base. Le rapprocher.</li> <li>• L'adaptateur secteur du poste de base n'est pas bien connecté. Refaire la connexion au poste de base.</li> <li>• Le combiné n'est pas enregistré auprès du poste de base. L'enregistrer (p. 27).</li> </ul>
Présence de bruit et d'interférence.	<ul style="list-style-type: none"> <li>• Le poste de base ou le combiné est utilisé dans un endroit à hautes interférences électriques. Déplacer le poste de base ou utiliser le combiné à distance de toute source d'interférence.</li> <li>• Rapprocher le combiné du poste de base.</li> <li>• Si l'appareil est branché à une ligne utilisant le service DSL/ADSL, il est recommandé de connecter un filtre antiparasite entre le poste de base et la prise de téléphone. Communiquer avec le fournisseur du service DSL/ADSL pour de plus amples renseignements.</li> </ul>

## Généralités

Problème	Cause et remède
La sonnerie ne se déclenche pas sur le combiné.	<ul style="list-style-type: none"><li>Le volume de la sonnerie est désactivé. Régler le volume de la sonnerie (p. 14).</li><li>Le mode de nuit est activé. Le désactiver (p. 25).</li></ul>
La sonnerie ne se déclenche pas sur le poste de base.	<ul style="list-style-type: none"><li>Le volume de la sonnerie est désactivé. Régler le volume de la sonnerie (p. 14).</li></ul>
Il n'est pas possible de faire un appel.	<ul style="list-style-type: none"><li>Le mode de composition sélectionné ne convient peut-être pas. Modifier le paramétrage (p. 12).</li></ul>
Impossible de faire un appel interurbain.	<ul style="list-style-type: none"><li>S'assurer que le service interurbain est disponible.</li></ul>

## Affichage du demandeur/Identification vocale du demandeur

Problème	Cause et remède
Les renseignements sur le demandeur ne sont pas affichés.	<ul style="list-style-type: none"><li>Un abonnement au service d'affichage du demandeur est requis. Communiquer avec le fournisseur de services/ compagnie de téléphone pour de plus amples renseignements.</li><li>Si l'appareil est raccordé à un autre équipement téléphonique tel qu'un dispositif d'affichage ou une prise de téléphone sans fil, brancher l'appareil directement dans la prise murale.</li><li>Si l'appareil est branché à une ligne utilisant le service DSL/ADSL, il est recommandé de connecter un filtre antiparasite entre le poste de base et la prise de téléphone. Communiquer avec le fournisseur du service DSL/ADSL pour de plus amples renseignements.</li><li>Le service d'affichage du nom du demandeur peut ne pas être disponible dans certaines régions. Communiquer avec le fournisseur de services pour de plus amples renseignements.</li><li>D'autres appareils téléphoniques créent peut-être de l'interférence. Les débrancher et essayer à nouveau.</li></ul>
Les renseignements sur le demandeur sont affichés ou énoncés tardivement.	<ul style="list-style-type: none"><li>Selon le fournisseur de services, l'appareil peut afficher ou énoncer les renseignements sur le demandeur au 2<sup>e</sup> coup de sonnerie ou plus tard.</li><li>Rapprocher le combiné du poste de base.</li></ul>
Les renseignements sur le demandeur ne sont pas énoncés.	<ul style="list-style-type: none"><li>Le volume de la sonnerie est désactivé sur le poste de base ou le combiné. Modifier le réglage (p. 14, 22).</li><li>La fonction d'identification vocale a été désactivée. La mettre en marche (p. 22).</li><li>Le nombre de coups de sonnerie pour le répondeur est réglé à "2 coups" ou "Économiseur frais". Sélectionner un autre paramètre (p. 35).</li><li>Si le poste de base est en communication avec un combiné (intercommunication), les renseignements sur le demandeur ne s'affichent pas sur le combiné.</li></ul>
Il est impossible de composer le numéro modifié dans la liste des demandeurs.	<ul style="list-style-type: none"><li>Le numéro de téléphone composé peut avoir été modifié incorrectement (par exemple, le "1" pour l'interurbain ou l'indicatif régional peut être manquant). Modifier le numéro de téléphone avec une structure différente (p. 30).</li></ul>
L'indication de l'heure est décalée.	<ul style="list-style-type: none"><li>Des informations incorrectes d'horodateur ont été téléchargées du service d'affichage du demandeur. Régler l'horodateur à "Manuel" (désactivé) (p. 22).</li></ul>

## Généralités

Problème	Cause et remède
Les renseignements concernant le second demandeur ne sont pas affichés pendant une conversation avec un interlocuteur externe. (La fonction d'affichage d'appel en attente ne fonctionne pas.)	<ul style="list-style-type: none"><li>● Pour pouvoir utiliser les services d'identification du demandeur, d'appel en attente ou d'affichage d'appel en attente, il est nécessaire de souscrire à ces services auprès du fournisseur de services/compagnie de téléphone.</li></ul> Cela fait, il sera peut-être nécessaire de reprendre contact avec le fournisseur de services/compagnie de téléphone pour activer cette fonction, même sur abonnement aux services d'identification du demandeur et d'affichage d'appel en attente.

### Répondeur

Problème	Cause et remède
Aucun nouveau message n'est enregistré.	<ul style="list-style-type: none"><li>● Le répondeur est désactivé. L'activer (p. 32).</li><li>● La mémoire des messages est saturée. Supprimer les messages inutiles (p. 33).</li><li>● La durée d'enregistrement est réglée sur "Msg-rép.seul.". Modifier le paramétrage (p. 36).</li><li>● Lors d'un abonnement au service de messagerie vocale, les messages sont enregistrés par le fournisseur de services/compagnie de téléphone, et non pas par le répondeur de l'appareil. Changer le paramétrage du nombre de coups de sonnerie ou communiquer avec le fournisseur de services/compagnie de téléphone (p. 35).</li></ul>
La commande à distance du répondeur n'est pas possible.	<ul style="list-style-type: none"><li>● Le code de commande à distance n'a pas été réglé. Régler le code de commande à distance (p. 34).</li><li>● Un mauvais code de commande à distance est entré. Si le code de commande à distance a été oublié, accéder au réglage du code de commande à distance pour vérifier le code (p. 34).</li><li>● Le répondeur est désactivé. L'activer (p. 35).</li></ul>

### Domages causés par un liquide

Problème	Cause et remède
Du liquide ou une autre forme d'humidité s'est infiltré dans le combiné/poste de base.	<ul style="list-style-type: none"><li>● Débrancher l'adaptateur secteur et le cordon de ligne téléphonique du poste de base. Retirer les piles du combiné et laisser sécher pendant au moins 3 jours. Une fois le combiné/poste de base complètement sec, rebrancher l'adaptateur secteur et le cordon de ligne téléphonique. Insérer les piles et les recharger complètement avant d'utiliser l'appareil. Si l'appareil ne fonctionne pas normalement, consulter un centre de service agréé.</li></ul>

#### Attention :

- Afin d'éviter tout dommage irrévocable, ne pas utiliser un four à micro-ondes pour accélérer le séchage.

## Généralités

### Avis d'Industrie Canada et autres informations

#### AVIS :

Le présent matériel est conforme aux spécifications techniques d'Industrie Canada applicables au matériel terminal. Cette conformité est confirmée par le numéro d'enregistrement. Le sigle IC, placé devant le numéro d'enregistrement, signifie que l'enregistrement s'est effectué conformément à une déclaration de conformité et indique que les spécifications techniques d'Industrie Canada ont été respectées. Il n'implique pas qu'Industrie Canada a approuvé le matériel.

Pour sa propre protection, l'utilisateur doit s'assurer que tous les fils de mise à la terre de la source d'énergie électrique, des lignes téléphoniques et des canalisations d'eau métalliques, s'il y en a, sont raccordés ensemble. Cette précaution est particulièrement importante dans les régions rurales.

#### AVIS :

##### L'indice d'équivalence de la sonnerie

(IES) assigné à chaque dispositif terminal indique le nombre maximal de terminaux qui peuvent être raccordés à une interface. La terminaison d'une interface téléphonique peut consister en une combinaison de quelques dispositifs, à la seule condition que la somme d'indices d'équivalence de la sonnerie de tous les dispositifs n'excède pas 5. L'indice d'équivalence de la sonnerie (IES) de cet appareil est : (inscrit sur le dessous de l'appareil).

#### AVIS :

L'utilisation de ce dispositif est autorisée seulement dans les conditions suivantes : (1) il ne doit pas produire de brouillage et (2) l'utilisateur du dispositif doit être prêt à accepter tout brouillage radioélectrique reçu, même si ce brouillage est susceptible de compromettre le fonctionnement du dispositif. Les communications effectuées au moyen de cet appareil ne sont pas nécessairement protégées des indiscretions.

Certains téléphones sans fil fonctionnent sur des fréquences pouvant entraîner le brouillage de téléviseurs et de magnétoscopes proches et que, afin de minimiser ou de prévenir un tel brouillage, il ne faudrait pas placer le poste de base à proximité de ces appareils; si l'on subit du brouillage, l'éloignement du poste de base réduirait ou éliminerait le brouillage dans la plupart des cas.

#### AVERTISSEMENT DE RISQUE D'EXPOSITION AU RAYONNEMENT RADIOFRÉQUENCE :

- Ce produit est conforme aux normes IC concernant les limites d'exposition au rayonnement radiofréquence en milieu non contrôlé.
- Pour assurer la conformité aux exigences IC concernant l'exposition au rayonnement RF, le poste de base doit être installé et opéré à une distance d'au moins 20 cm (8 po) ou plus de toute personne (à l'exclusion des extrémités des mains, des poignets et des pieds).
- Cet appareil ne doit pas être installé ni opéré de concert avec une autre antenne ni un autre émetteur.
- Lors du port de l'appareil, le combiné ne doit être utilisé qu'avec l'attache-ceinture fournie. Les autres accessoires peuvent ne pas être conformes et doivent être évités.

#### Conformité à la norme TIA-1083 :

Les téléphones sans fil identifiés avec ce logo comportent moins de bruits et d'interférences lors de leur utilisation avec des appareils auditifs ou des implants cochléaires à bobine d'induction magnétique.



## Garantie

**Panasonic Canada Inc.**  
5770 Ambler Drive, Mississauga, Ontario L4W 2T3  
**PRODUIT PANASONIC - GARANTIE LIMITÉE**

### PROGRAMME DE REMPLACEMENT

Panasonic Canada Inc. garantit que ce produit est exempt de défauts de matériaux et de main-d'œuvre dans un contexte d'utilisation normale pendant la période indiquée ci-après à compter de la date d'achat original et, dans l'éventualité d'une défectuosité, accepte, à sa discrétion, de (a) réparer le produit avec des pièces neuves ou remises à neuf, (b) remplacer le produit par un produit neuf ou remis à neuf d'une valeur équivalente ou (c) rembourser le prix d'achat. La décision de réparer, remplacer ou rembourser appartient à Panasonic Canada Inc.

#### Téléphones et accessoires

Un (1) an

La présente garantie n'est fournie qu'à l'acheteur original d'un des produits de marque Panasonic indiqués plus haut, ou à la personne l'ayant reçu en cadeau, vendu par un détaillant Panasonic agréé au Canada et utilisé au Canada. Le produit ne doit pas avoir été "vendu tel quel" et doit avoir été livré à l'état neuf dans son emballage d'origine.

**POUR ÊTRE ADMISSIBLE AUX SERVICES AU TITRE DE LA PRÉSENTE GARANTIE, LA PRÉSENTATION D'UN REÇU D'ACHAT OU DE TOUTE AUTRE PIÈCE JUSTIFICATIVE DE LA DATE D'ACHAT ORIGINAL, INDIQUANT LE MONTANT PAYÉ ET LE LIEU DE L'ACHAT, EST REQUISE.**

#### RESTRICTIONS ET EXCLUSIONS

La présente garantie COUVRE SEULEMENT les défaillances attribuables à un défaut des matériaux ou à un vice de fabrication et NE COUVRE PAS l'usure normale ni les dommages esthétiques. La présente garantie NE COUVRE PAS NON PLUS les dommages subis pendant le transport, les défaillances causées par des produits non fournis par Panasonic Canada Inc. ni celles résultant d'un accident, d'un usage abusif ou impropre, de négligence, d'une manutention inadéquate, d'une mauvaise application, d'une altération, d'une installation ou de réglages impropres, d'un mauvais réglage des contrôles de l'utilisateur, d'un mauvais entretien, de piles inadéquates, d'une surtension temporaire, de la foudre, d'une modification, de la pénétration de sable, de liquides ou d'humidité, d'une utilisation commerciale (dans un hôtel, un bureau, un restaurant ou tout autre usage par affaires ou en location), d'une réparation effectuée par une entité autre qu'un centre de service Panasonic agréé ou encore d'une catastrophe naturelle.

Les piles rechargeables sont couvertes par une garantie de quatre-vingt-dix (90) jours à compter de la date d'achat original.

CETTE GARANTIE LIMITÉE ET EXPRESSE REMPLACE TOUTE AUTRE GARANTIE, EXPRESSE OU IMPLICITE, INCLUANT LES GARANTIES IMPLICITES DU CARACTÈRE ADÉQUAT POUR LA COMMERCIALISATION ET UN USAGE PARTICULIER. PANASONIC CANADA INC. N'AURA D'OBLIGATION EN AUCUNE CIRCONSTANCE POUR TOUT DOMMAGE DIRECT, INDIRECT OU CONSÉCUTIF RÉSULTANT DE L'UTILISATION DE CE PRODUIT OU DÉCOULANT DE TOUTE DÉROGATION À UNE GARANTIE EXPRESSE OU IMPLICITE. (À titre d'exemples, cette garantie exclut les dommages relatifs à une perte de temps, le transport jusqu'à et depuis un centre de service agréé, la perte ou la détérioration de supports ou d'images, de données ou de tout autre contenu en mémoire ou enregistré. Cette liste n'est pas exhaustive et n'est fournie qu'à des fins explicatives.) Certaines juridictions ne reconnaissent pas les exclusions ou limitations de dommages indirects ou consécutifs, ou les exclusions de garanties implicites. Dans de tels cas, les limitations stipulées ci-dessus peuvent ne pas être applicables. La présente garantie vous confère des droits précis; vous pourriez aussi avoir d'autres droits pouvant varier selon votre province ou territoire de résidence.

#### DEMANDE DE RENSEIGNEMENTS

Pour tout renseignement sur les produits et de l'assistance technique, veuillez communiquer avec :

Centre de service à la clientèle : Téléphone : 1-800-561-5505  
Télécopieur : (905) 238-2360

Pour le remplacement d'un produit défectueux couvert par la garantie, veuillez communiquer avec le revendeur d'origine ou notre centre de service à la clientèle.

## Index

### Index

- A** Affichage
  - Contraste : 21, 23
  - Langue : 11
  - Affichage d'appel en attente : 15
  - Ajustement de l'horodateur : 22
  - Appel en attente : 15
  - Appel en attente de luxe : 29
  - Appels manqués : 28
  - Attache-ceinture : 10
  - Avertisseur : 25
- B** Blocage des appels : 26
- C** CID (affichage du demandeur) : 30
- Codes de commandes directes : 20
- Combiné
  - Désenregistrement : 27
  - Enregistrement : 27
  - Localisateur : 39
  - Nom : 25
  - Combiné supplémentaire : 27
  - Composition séquentielle : 18
  - Conférence 4 voies : 16
  - Conférence téléphonique : 39
- D** Date et heure : 12
- E** Égaliseur : 16
- G** Garde : 15
- Groupes : 17, 29
- Guide de dépannage : 42
- I** Identification par sonnerie : 29
- Identification vocale du demandeur : 28
- Installation murale : 41
- Intercommunication : 39
- L** Langue du guide vocal : 12
- Liste des demandeurs : 30
- M** Messagerie vocale : 35, 37
- Messagerie vocale (MV) : 37
- Messages d'erreur : 42
- Mode de composition : 12
- Mode de la ligne : 23
- Mode de nuit : 25
- Mode Éco : 8
- Mode privé : 16, 23
- Modification de la liste des demandeurs : 30
- P** Panne de courant : 8
- Partage des appels : 16
- Pause : 14
- Piles : 7, 8
- Pour faire des appels : 13
- Pour recevoir des appels : 14
- Prise automatique des appels : 14, 23
- R** Recomposition : 13
- Répertoire téléphonique : 17
- Répondeur
  - Code de commande à distance : 34
  - Commande à distance : 34
  - Durée d'enregistrement : 36
  - Économiseur de frais : 35
  - Écoute des messages : 33, 35
  - Filtrage des appels : 32
  - Message réponse : 32
  - Message réponse seulement : 36
  - Mise en/hors marche : 32, 34, 35
  - Nombre de coups de sonnerie : 35
  - Suppression des messages : 33, 34, 35
- S** Service à impulsions/cadran : 16
- Service d'affichage du demandeur : 28
- Silence : 15
- Soutien client : 21, 23
- SP-PHONE (fonctionnement mains libres) : 13
- Suramplificateur vocal : 16
- T** Tonalité de la sonnerie : 22, 29
- Tonalité des touches : 23
- Touche commutateur : 15, 23
- Transfert d'appels : 39
- Type de commande : 9, 10
- U** Utilisation temporaire de la composition par tonalité : 16
- V** Volume
  - Haut-parleur : 13
  - Récepteur : 13
  - Sonnerie (Combiné) : 22
  - Sonnerie (combiné) : 14
  - Sonnerie (poste de base) : 14, 21



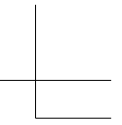
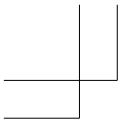

**Notes**

---

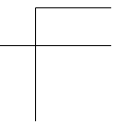
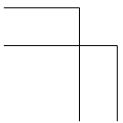
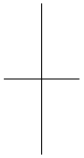

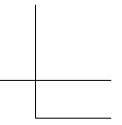
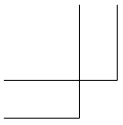

**Notes**

---

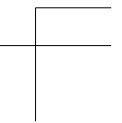
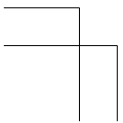
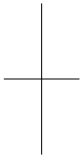

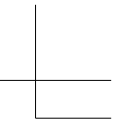
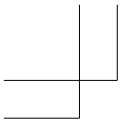

**Notes**

---

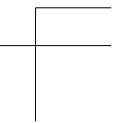
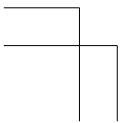
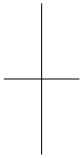

**Pour référence ultérieure**

Il est recommandé de conserver dans un dossier les renseignements suivants pour toute demande de réparation sous garantie.

N° de série	Date d'achat
(inscrit sur le dessous de l'appareil)	
Nom et adresse du détaillant	

**Agrafer la facture d'achat ici.**

Panasonic Canada Inc.

5770 Ambler Drive, Mississauga, Ontario L4W 2T3

© Panasonic System Networks Co., Ltd. 2011

Imprimé en Malaisie



\*TG4771C\*

**PNQX5105YA** TT1211MG1013