

manual de usuario  
**operador Activa+**

user manual  
**Activa+ operator**

manuel de l'utilisateur  
**opérateur Activa+**



**manussa**

Puertas automáticas

manusa 

# Manuel de L'UTILISATEUR

## Porte automatique équipée de l'opérateur Activa+

Ce manuel d'utilisateur inclut les instructions de base pour l'utilisation de votre porte automatique. Nous vous prions de le lire attentivement et de vous adresser à un installateur autorisé en cas de doute.

### 1- DESCRIPTION GÉNÉRALE

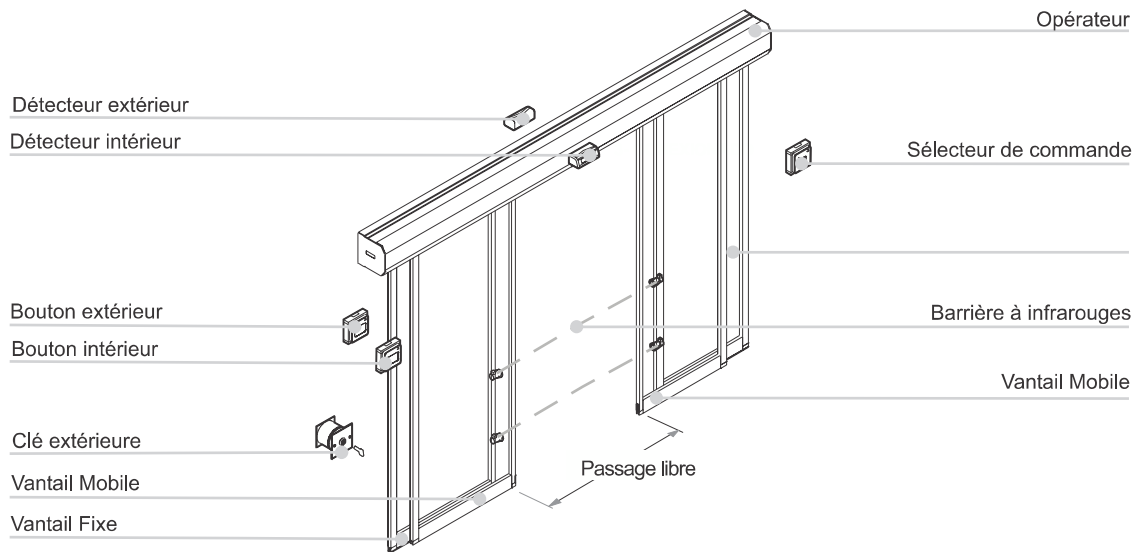

### 2-PRINCIPES DE FONCTIONNEMENT

#### 2a- SÉLECTEUR DE COMMANDE

Il existe deux types de sélecteurs, le sélecteur **OPTIMA** et le sélecteur **ROTATIF**:

**Sélecteur OPTIMA** : permet d'effectuer le changement de mode de fonctionnement de la porte automatique et de visualiser son état.

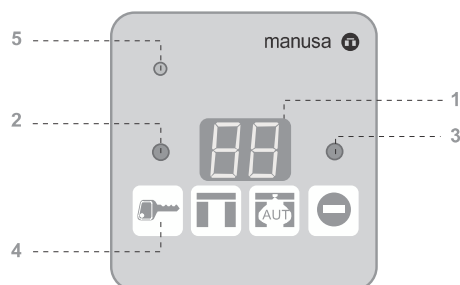

**1** Panneau d'affichage à deux chiffres constitués de 7 segments ; indique le mode de fonctionnement sélectionné, dans une des langues suivantes : Espagnol, Français, Anglais, Allemand, Italien, Portugais, Hollandais, Catalan.

Dans le cas où le système de surveillance détecte une anomalie, une valeur numérique indiquant le type de dysfonctionnement s'affiche par intermittence.

**2/3** Touches réservées au service technique.

**4** Touches de sélection du mode de fonctionnement.

**5** Le récepteur à infrarouges, équipement de série, permet le contrôle de la porte à distance par télécommande (en option).

**Sélecteur ROTATIF** : Permet d'effectuer le changement de mode de fonctionnement de la porte automatique.



Les différents modes de fonctionnement des deux sélecteurs sont les suivants :

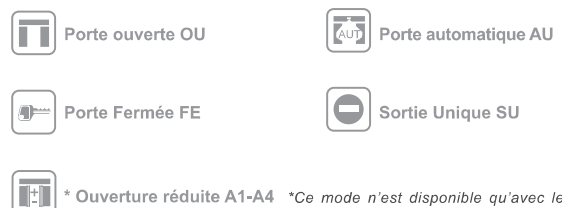



\*Ce mode n'est disponible qu'avec le sélecteur OPTIMA ou bien avec la télécommande et le sélecteur OPTIMA.

Pour configurer ce mode de fonctionnement vous devrez demander l'intervention du service technique autorisé.

## 2b- SÉLECTION DU MODE DE FONCTIONNEMENT

## Porte ouverte OU

**Sélecteur ROTATIF :** Tourner la clé jusqu'à la position 

**Sélecteur OPTIMA :** Si vous appuyez sur la touche , OU apparaîtra sur le panneau d'affichage.

La porte s'ouvrira, il sera ensuite possible de déplacer les vantaux manuellement.

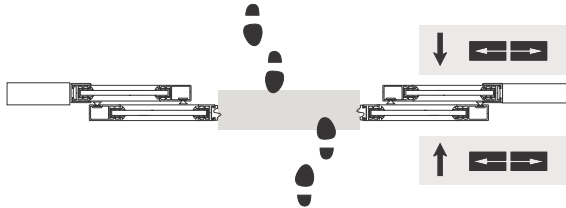

## Porte Fermée FE

**Sélecteur ROTATIF :** Tourner la clé jusqu'à la position 

**Sélecteur OPTIMA :** Si vous appuyez sur la touche  du sélecteur FE apparaîtra sur le panneau d'affichage.

Dans le cas des portes sans verrou, ce mode de fonctionnement ferme la porte. Dans le cas des portes avec verrou, les vantaux se ferment et sont bloqués par le verrou.\*

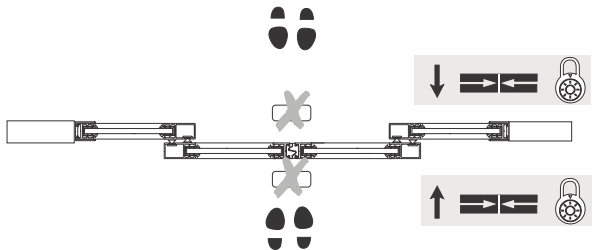

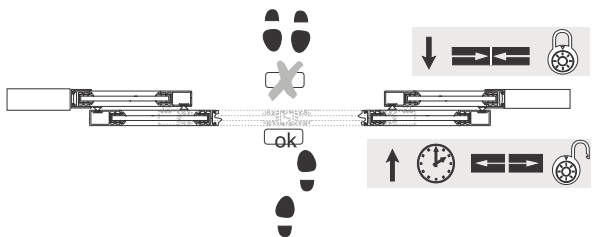

**NOTE :** Pour faciliter la sortie, pendant le cycle de fermeture, les vantaux se rouvriront si le détecteur intérieur est activé; ensuite un nouveau cycle de fermeture commencera jusqu'à ce que les vantaux soient complètement fermés.



\* Si nécessaire, le Service Technique peut paramétrer la porte et retarder le verrouillage, pour que l'utilisateur ait plus de temps pour arriver à la porte et sortir du local avant que les portes ne se bloquent.

## Porte automatique AU

**Sélecteur ROTATIF :** Tourner la clé jusqu'à la position 

**Sélecteur OPTIMA :** Lorsque vous appuyez sur le bouton , AU apparaît sur le panneau d'affichage.

La porte s'ouvrira dès qu'un détecteur extérieur ou intérieur sera activé.

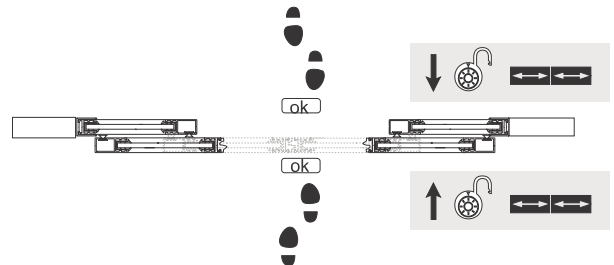

## Sortie unique SU

**Sélecteur ROTATIF :** Tourner la clé jusqu'à la position 

**Sélecteur OPTIMA :** Lorsque vous appuyez sur le bouton , SU apparaît sur le panneau d'affichage.

La porte ne s'ouvrira que si le détecteur intérieur est activé. Le détecteur extérieur est désactivé.

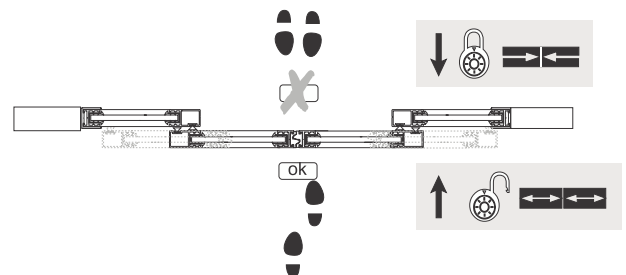



**NOTE :** Si la porte est équipée d'un verrou automatique, les vantaux seront bloqués lorsqu'ils sont en position fermée.

## Ouverture réduite (en option)

Un sélecteur OPTIMA ou une télécommande munie d'un sélecteur OPTIMA sont nécessaires.

Seul le Service technique Manusa est autorisé à paramétrer ce mode.

Deux façons de procéder :

- Sélecteur Optima : Appuyer sur la touche (2) du sélecteur OPTIMA, tout en appuyant sur  jusqu'à ce que A1, A2, A3, A4 ou A6 apparaissent.
- Télécommande: viser le sélecteur Optima avec la télécommande et appuyer sur la touche  de la télécommande jusqu'à ce qu'A1, A2, A3, A4 ou A6 apparaissent sur l'écran du sélecteur.

Dès qu'un détecteur sera activé, la porte s'ouvrira de façon partielle, en laissant une voie de passage réduite selon la configuration choisie.

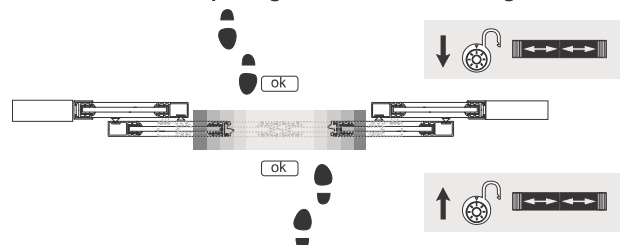

## Blocage du mode de fonctionnement

Pour éviter toute manipulation non souhaitée du mode de fonctionnement de la porte, il est possible de bloquer le sélecteur.

**Sélecteur ROTATIF** : Retirer la clé.

**Sélecteur OPTIMA** : En maintenant la pression sur la touche (2) (voir paragraphe 2a), appuyez sur la touche 

**La porte fonctionnera normalement dans le mode sélectionné, mais il ne sera pas possible de changer de mode avant le déblocage du sélecteur.**

Pour débloquer le sélecteur, il faut:

**Sélecteur ROTATIF** : Remettez la clé.

**Sélecteur OPTIMA** : En maintenant la pression sur la touche (2) (voir paragraphe 2a), appuyez sur la touche 

## 2c-OUVERTURE EXTÉRIEURE PAR CLÉ (EN OPTION)

Si l'on doit ouvrir la porte de l'extérieur, même en mode **FE**, la clé **manusa** est indispensable.

Voici la marche à suivre:

- Activez la clé pendant plus de 0.5 secondes.
- Retirer la clé de la serrure (dans le cas contraire, la porte resterait ouverte).

La porte s'ouvrira automatiquement pour permettre l'entrée puis se fermera et reviendra à son mode de fonctionnement antérieur.

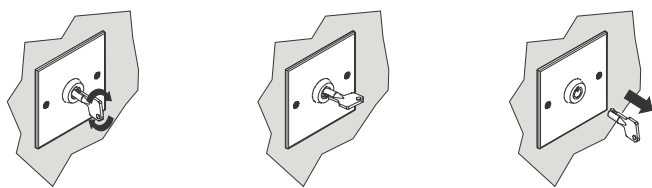

Activer  Temps min. > 0,5 secondes  Retirer

Pour l'ouverture sans alimentation électrique secteur, voir paragraphe 2.e 

## 2d-ARRÊT D'URGENCE (EN OPTION)

En mode automatique **AU** ou en mode sortie unique **SU**, il est possible de déclencher un arrêt de la porte en toute sécurité par l'activation d'un bouton de blocage (arrêt d'urgence).

**La porte s'ouvrira lentement et restera ouverte.**

Pour revenir à l'état initial de la porte, il faudra débloquer le bouton d'arrêt en tirant dessus.

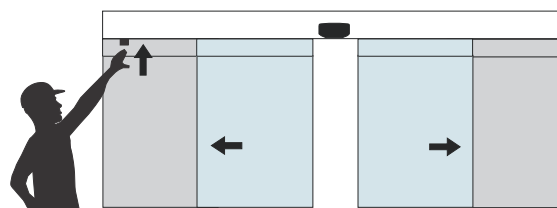

Activer arrêt

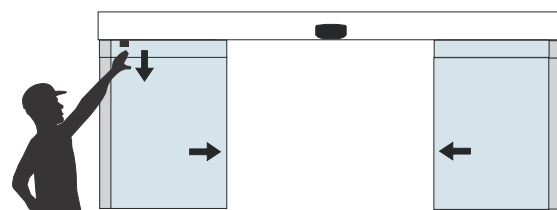

Désactiver arrêt  
(fonctionnement normal)

## 2e-PROCÉDURE EN CAS DE PANNE D'ALIMENTATION



Porte sans verrou

**Après la coupure de courant**, la porte s'ouvrira automatiquement grâce aux batteries, sauf dans le cas où la coupure est intervenue en mode fermé **FE** ; dans ce cas la porte restera fermée.

**Pendant la coupure électrique**, il sera possible d'ouvrir ou de fermer la porte manuellement.

**Avec le rétablissement du courant**, la porte reprendra le mode de fonctionnement sélectionné dans le sélecteur rotatif optima.

 **Pour ouvrir la porte de l'extérieur sans alimentation**, il suffit d'activer les portes manuellement.



Porte avec verrou

**Après la coupure de courant**, la porte s'ouvrira automatiquement grâce aux batteries, à moins que la coupure de courant soit intervenue en mode fermé **FE** ; dans ce cas la porte restera fermée.

**Pendant la coupure de courant**, la porte pourra être ouverte ou fermée manuellement ; par ailleurs il sera possible de bloquer ou de débloquer les vantaux en activant le verrou en utilisant la manette d'activation manuelle ou la clé extérieure (en option). Il faudra suivre la procédure suivante :

**Ouvrir la porte (Fig. 2-4)**

Activer la manette du verrou (1.a) ou utilisez la clé extérieure (1.b\*). Ouvrez la porte manuellement en écartant les vantaux (1.c).

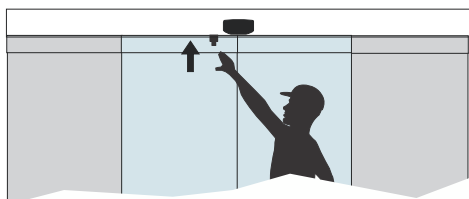

1.a

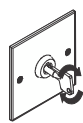
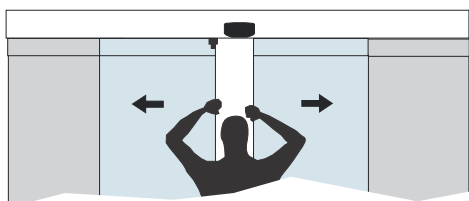
1.b\*  
(en option)

1.c

Fig. 2-4

**Fermer la porte (Fig. 2-5)**

Fermer la porte manuellement en rapprochant les vantaux (2.a) Activer la manette du verrou (2.b) ou utilisez la clé extérieure (2.c\*).

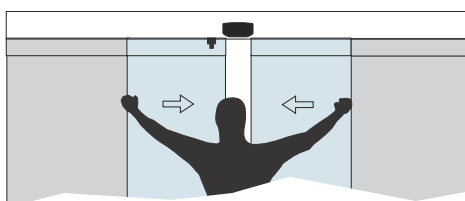

2.a

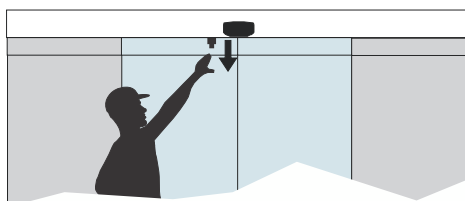

2.b

Fig. 2-5

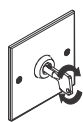
2.c\*  
(en option)

*NOTE : Si vous utilisez un sélecteur rotatif, vous devrez tourner la clé jusqu'à la position porte fermée, avant de sortir du local. Ensuite fermez la porte manuellement comme indiqué dans le paragraphe précédent.*

**Une fois l'alimentation électrique rétablie**, la porte fonctionnera dans le mode sélectionné dans le sélecteur rotatif ou dans le sélecteur optima (pour ce dernier, si le verrou bloque les vantaux, la porte passera en mode fermé).



**Pour ouvrir la porte de l'extérieur sans alimentation**, et lorsque le verrou bloque les portes, il faut changer la position du verrou en utilisant la clé extérieure. Il sera ensuite possible de déplacer les vantaux manuellement. Dans le cas contraire (vantaux déverrouillés) activez les vantaux manuellement.

*NOTE : Au cours du premier cycle suivant le rétablissement du courant, la porte effectuera un mouvement lent pour reconnaître sa position, puis reprendra son fonctionnement normal.*

**3- ACTIVATION MANUELLE -NETTOYAGE DE LA PORTE**

- 1- Sélectionner le mode de fonctionnement porte ouverte **OU**. L'activation manuelle des vantaux sera possible.
- 2- Dans le cas du nettoyage des vantaux, fermer manuellement et nettoyer avec un produit de nettoyage pour les vitres.
- 3- Pour rétablir le fonctionnement de la porte sélectionner le mode de fonctionnement porte automatique **AU**.

**4 - INDICATION DES ANOMALIES**

La porte dispose d'un système de détection des anomalies.











**Porte équipée du sélecteur ROTATIF**

Pour relancer le fonctionnement de la porte, **tournez la clé dans la position porte ouverte puis en position porte automatique**. Si le dysfonctionnement persiste, veuillez réclamer l'intervention du Service Technique.

**Porte équipée de sélecteur OPTIMA**

Lorsqu'un dysfonctionnement est détecté, un code numérique clignote sur le panneau d'affichage ; ce code indique le type d'anomalie qui est apparu. Pour relancer le fonctionnement, appuyez sur **OU**, **AU**.

## Porte équipée de sélecteur OPTIMA

ANOMALIE	CAUSE POSSIBLE	CORRECTION
Excès de tension dans le moteur 	a. Tension du courant excessive b. Court-circuit dans le moteur ou dans le circuit électronique	Relancer en appuyant sur <b>OU, AU</b> .
Signal d'urgence activé 	Bouton d'urgence activé	Vérifiez le bouton d'urgence.
Blocage lors de la fermeture 	Obstacle dans le cycle de fermeture.	Vérifier obstacle de fermeture. Relancez <b>OU, AU</b> .
Clé extérieure activée 	Vous avez oublié de retirer la clé extérieure.	Retirer la clé du barillet
Mémoire des paramètres 	La mémoire des paramètres est défaillante	Contactez le Service Technique.
Blocage lors de l'ouverture 	Obstacle dans le cycle d'ouverture.	Vérifier la présence d'obstacles pendant l'ouverture. Relancez en appuyant sur <b>OU, AU</b> .
Barrières à infrarouges. 	Les barrières infrarouges sont obturées.	Vérifiez l'alignement des photocellules.
Dispositif antipanique 	a. Batterie peu chargée b. Tension du réseau basse	Si l'indication est permanente, contactez le Service Technique
Radar intérieur 	Contact radar fermé en permanence pendant plus de 5'	Avertir le Service Technique.
Radar extérieur 	Contact radar fermé en permanence pendant plus de 5'	Avertir le Service Technique.
Le panneau d'affichage ne s'éclaire pas 	Le sélecteur n'est pas alimenté	Vérifier l'alimentation de la porte.
Le panneau d'affichage s'éclaire mais par intermittence 	Il n'y a pas de communication avec l'opérateur	Contactez le Service Technique

## Porte équipée du sélecteur ROTATIF

ANOMALIE	CAUSE POSSIBLE	CORRECTION
La porte ne se ferme pas	a. Mauvaise position de la clé dans le sélecteur rotatif. b. Clé extérieure activée. c. Bouton d'arrêt activé. d. Photocellules obstruées.	a. Vérifier que la position de la clé correspond à la position souhaitée. b. Vérifier la position de la clé extérieure. c. Vérifier le bouton d'arrêt. d. Vérifier l'alignement des photocellules.
Quand il y a un changement de mode la porte s'ouvre	Vous avez tourné la clé trop lentement.	Changez de mode en tournant la clé plus rapidement.

**AVERTISSEMENT :** L'accès au mécanisme de la porte automatique est restreint au Service Technique.

**NOTE :** Les caractéristiques comprises dans ce manuel sont fournies à titre d'information et n'ont pas un caractère contractuel.

Le fabricant, dans un souci d'amélioration du produit, se réserve le droit de procéder à des modifications sans avis préalable.

Dernière révision : Janvier 2006

**manusa** 

Portes automatiques

**SIÈGE**

Edif. TESTA-10, 4°  
Avda. Via augusta, 71-73  
08174 Sant Gugat del Vallés  
Barcelona - España  
Tel. +34 902 321 400  
Fax +34 902 321 450

**USINE**

Polígono Industrial Km. 1,2  
43800 Valls - Tarragona (España)  
Tel. +34 902 321 700  
Fax +34 902 321 750  
**www.manusa.com**