

Imported by :

West Elm

3250 Van Ness, San Francisco, CA 94109

**⚠ WARNING**

For use with televisions weighing 100 lbs / 45.4 (Kg) or less with a maximum width of 48 inches / 121.9 (cm) which represents the overall width or inside dimension of the unit the TV will be placed on.

Attention : this unit is not rated for use with a CRT type television.

**⚠ WARNING**

Death or serious injury may occur when children climb on audio and/or video equipment furniture. A remote control or toys placed on the furnishing may encourage a child to climb on the furnishing and as a result the furnishing may tip over on to the child.

**⚠ WARNING**

Relocating audio and/or video equipment to furniture not specifically designed to support audio and/or video equipment may result in death or serious injury due to the furnishing collapsing or over turning onto a child.

All other support shelves should not be loaded more than 25 lbs.

**DO NOT EXCEED RECOMMENDED LOAD.** Use with heavier televisions may result in instability causing tip over resulting in death or serious injury.

Please use caution when using electrical equipment. Improper use could result in the risk of fire, electric shock or injury to persons associated with the use of this unit during operation, user-maintenance, loading, storage, and, as applicable, electrical issues including grounding or double-insulation.

Electronic components generate heat that may cause damage to the equipment. Please refer to the manufacturer's owner's manual for space and ventilations requirements.

Do not allow children under 16 years to move cart.

04-000077-3

Importé par :

West Elm

3250 Van Ness, San Francisco, CA 94109

**⚠ MISE EN GARDE**

Pour utilisation avec des téléviseurs pesant moins de 100 lb / 45.4 (kg) et étant d'une largeur maximale de 48 po / 121.9 cm ce qui représente la largeur totale ou la dimension intérieure de l'unité sur laquelle le téléviseur sera posé.

Attention: cette unité n'a pas été conçue pour être utilisée avec un téléviseur à écran cathodique.

**⚠ MISE EN GARDE**

La mort ou des blessures graves peuvent se produire lorsque des enfants grimpent sur un meuble d'équipement audio et/ou vidéo. Une télécommande ou des jouets placés sur le meuble peuvent encourager un enfant à grimper sur le meuble, ce qui peut causer le basculement du meuble sur l'enfant.

**⚠ MISE EN GARDE**

Déplacer l'équipement audio et/ou vidéo sur un meuble n'étant pas conçu spécifiquement pour le soutien d'équipement audio et/ou vidéo, peut causer la mort ou des blessures graves dues au meuble qui bascule ou qui se renverse sur l'enfant.

Toutes autres étagères de soutien ne doivent pas recevoir une charge de plus de 25 lb / 11.3 kg.

**NE PAS DÉPASSER LA CHARGE RECOMMANDÉE.** L'utilisation avec des téléviseurs plus lourds peut rendre l'unité instable, le faire basculer et causer la mort ou des blessures graves.

Veuillez être prudent lorsque vous utilisez des appareils électriques. Une utilisation inadéquate peut entraîner des risques d'incendie, de décharge électrique ou de blessures liées à l'utilisation de l'appareil en cours de fonctionnement, de maintenance, de chargement, de rangement et, le cas échéant, des problèmes électriques incluant la mise à la terre ou l'isolation double.

Les composants électroniques produisent de la chaleur pouvant endommager l'équipement. Veuillez vous référer au manuel d'utilisateur du fabricant pour les exigences d'espace et de ventilation.

Ne pas permettre aux enfants de moins de 16 ans de déplacer le chariot.

04-000077-3

Importado por:

West Elm

3250 Van Ness, San Francisco, CA 94109

**⚠ PRECAUCIÓN**

Para uso con televisores que pesan 100lbs. / 45.4 Kgs o menos con un máximo de 48 pulgadas / 121.9 cm que representan el ancho o dimensión interior de la unidad donde será colocada la televisión.

Atención: esta unidad no ha sido aprobada para uso con televisores tipo CRT.

**⚠ PRECAUCIÓN**

Muerte o lesiones serias pueden ocurrir si los niños suben sobre el mueble. Si coloca el control remoto o juguetes sobre el mueble puede que los niños suban al mueble y como resultado el mueble puede voltearse sobre el niño.

**⚠ PRECAUCIÓN**

Colocar equipos de audio o video sobre muebles no diseñados para sostener equipos de audio o video puede resultar en lesiones serias o muerte debido a la caída del mueble sobre el niño.

El resto de las repisas no debe cargarse con más de 25 lbs.

**NO EXCEDA LA CARGA MÁXIMA RECOMENDADA.** El uso de televisores más pesados puede resultar en inestabilidad y causar lesiones o muerte al voltear el mueble.

Por favor tenga precaución al utilizar equipos eléctricos. El uso indebido puede resultar en riesgo de fuego, choque eléctrico o lesiones a personas asociadas al uso de la unidad durante operación, mantenimiento, carga, almacenaje y cuando aplique, asuntos eléctricos incluyendo aterraje o doble aislante.

Los componentes eléctricos generan calos que puede causar daño al equipo. Por favor lea el manual del usuario para verificar requerimientos de espacio y ventilación.

No permita que niños menores de 16 años muevan el mueble.

04-000077-3

For use with televisions weighing 100 lbs / 45.4 (Kg) or less with a maximum width of 48 inches (121.9 cm).

Pour utilisation avec des téléviseurs pesant moins de 100 lb / 45.4 (kg) et étant d'une largeur maximale de 48 po/121.9 cm.

Para uso con televisores de 100 lbs/45.4Kgs de peso o menos con un ancho máximo de 48 pulgadas/121.9cm.

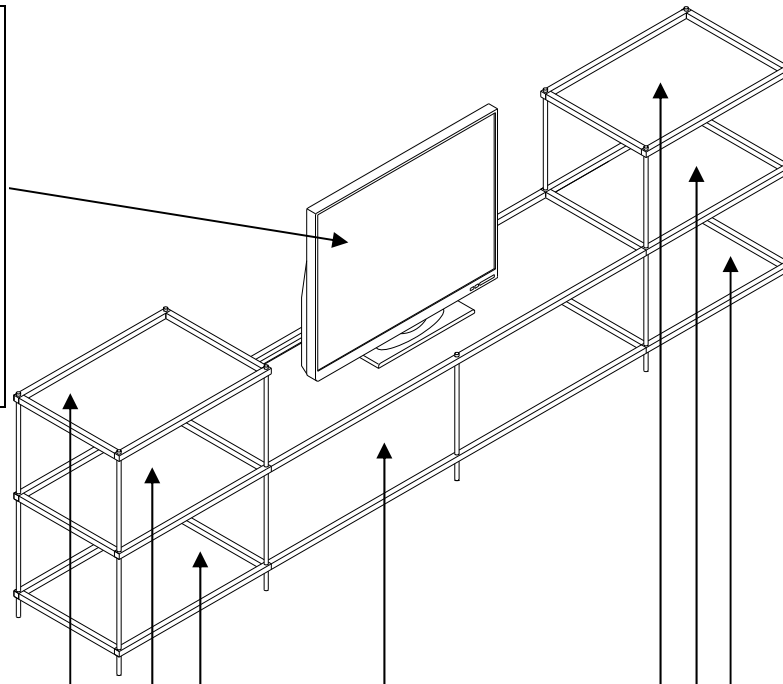

! Maximum load on each drop front door is 20 lbs(9.1kg).

!La charge maximale permise sur chaque porte versante avant est de 9.1kg / 20 lb.

! Carga máxima para cada puerta es de 20 lbs(9.1kg).

- ! Do not throw away packaging materials until assembly is complete.
- ! Assemble this item on a soft surface, such as cardboard or carpet, to protect finish.
- ! Do not fully tighten all bolts until all parts are in place.
- ! Proper assembly of this item requires 2 people.
- ! Ne jetez pas le matériel d'emballage avant d'avoir terminé le montage.
- ! Montez cet article sur une surface lisse, telle que du carton ou un tapis, pour en protéger la finition.
- ! Ne pas serrer complètement les boulons avant que toutes les pièces soient mises en place.
- ! Deux personnes sont nécessaires pour monter cet article de façon adéquate.
- ! No descarte los materiales de embalaje hasta finalizar el ensamblaje.
- ! Ensamble el producto sobre una superficie suave, como cartón o alfombra, para proteger el acabado.
- ! No apriete todos los pernos hasta que todas las partes estén en su lugar
- ! Se requieren 2 personas para ensamblar el producto de forma adecuada.

### CARE INSTRUCTIONS/ENTRETIEN/INSTRUCCIONES DE CUIDADO

Hardware may loosen overtime. Periodically check that all connections are tight. Wipe with a soft, dry cloth. To protect finish, avoid the use of chemicals and household cleaners. All hot serving dishes should be placed on a pad. Any liquid spilled onto the furniture should be cleaned up immediately with a damp cloth.

Le matériel peut se desserrer avec le temps. Vérifiez régulièrement que tous les raccords sont bien serrés. Essayez à l'aide d'un linge doux et sec. Pour protéger la finition, évitez l'utilisation de produits chimiques et de détergents ménagers. Tous les plats de service chauds doivent être déposés sur un dessous de plat. Tout déversement sur le meuble doit être nettoyé immédiatement à l'aide d'un linge humide.

Las partes pueden aflojarse con el tiempo. Chequee de manera constante que todas las conexiones estén ajustadas. Limpie con un trapo suave y seco. Para proteger el acabado, evite el uso de químicos y limpiadores domésticos. Cualquier plato caliente debe ser colocado sobre manteles. Si derrama algún líquido sobre la mesa, debe limpiarlo de inmediato con un paño húmedo.

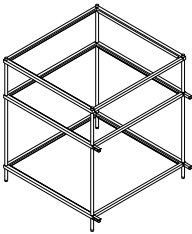
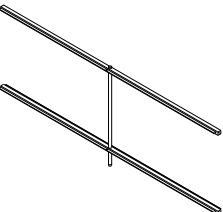
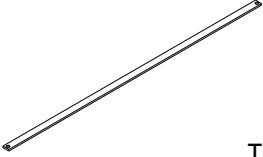
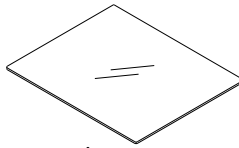
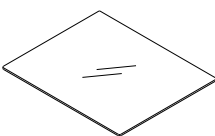
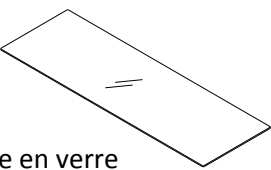
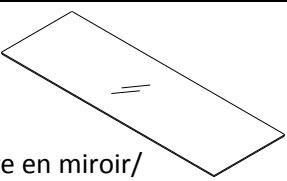
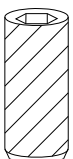
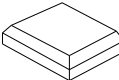
<p><b>A</b></p>  <p>Metal frame/ Cadre en métal/ Marco de Metal</p> <p>2x</p>	<p><b>B</b></p>  <p>Side frame / Cadre lateral/ Marco Lateral</p> <p>2x</p>	<p><b>C</b></p>  <p>Flat rail Traverse plate Riel Plano</p> <p>2x</p>
<p><b>D</b></p>  <p>Small Glass/ Petite Étagère en verre/ Vidrio Pequeño</p> <p>4x</p>	<p><b>E</b></p>  <p>Small Mirror/ Petite étagère en Miroir/ Espejo Pequeño</p> <p>2x</p>	<p><b>F</b></p>  <p>Large Glass / Grosse étagère en verre Vidrio Grande</p> <p>1x</p>
<p><b>G</b></p>  <p>Large Mirror/ Grosse étagère en miroir/ Espejo Grande</p> <p>1x</p>	<p><b>H</b></p>  <p>Connecting screw / Vis de raccordement/ Tornillo Conector M6x12mm</p> <p>16x</p>	<p><b>I</b></p>  <p>Rubber pad/ Disque en caoutchouc/ Almohadilla de Goma</p> <p>48x</p>

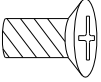
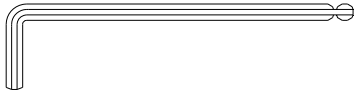
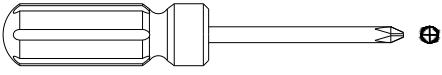
<p>J</p>  <p>Bolt/Boulon / Perno 4x</p>	<p>K</p>  <p>Hex key/Clé hexagonale / Llave Hexagonal 1x</p>
<p><b>Tools required (not included) / Outil requis (non inclus) / Herramientas requeridas (no incluidas):</b></p>  <p>Phillips Head Screwdriver / Tournevis à tête Phillips/ Destornillador cabeza Phillips</p>	

- Align two metal frames (A) with side frames (B) as shown. Insert connecting screw (H). Tighten with supplied hex key (K).
- Alignez les deux cadres en métal (A) avec les cadres latéraux (B) comme illustré. Insérez les vis de raccordement (H). Serrez-les à l'aide de la clé hexagonale (K) fournie.
- Enfile los dos marcos de metal (A) con los marcos laterales (B) como se muestra. Inserte tornillo conector (H). Apriete con la llave hexagonal (K).

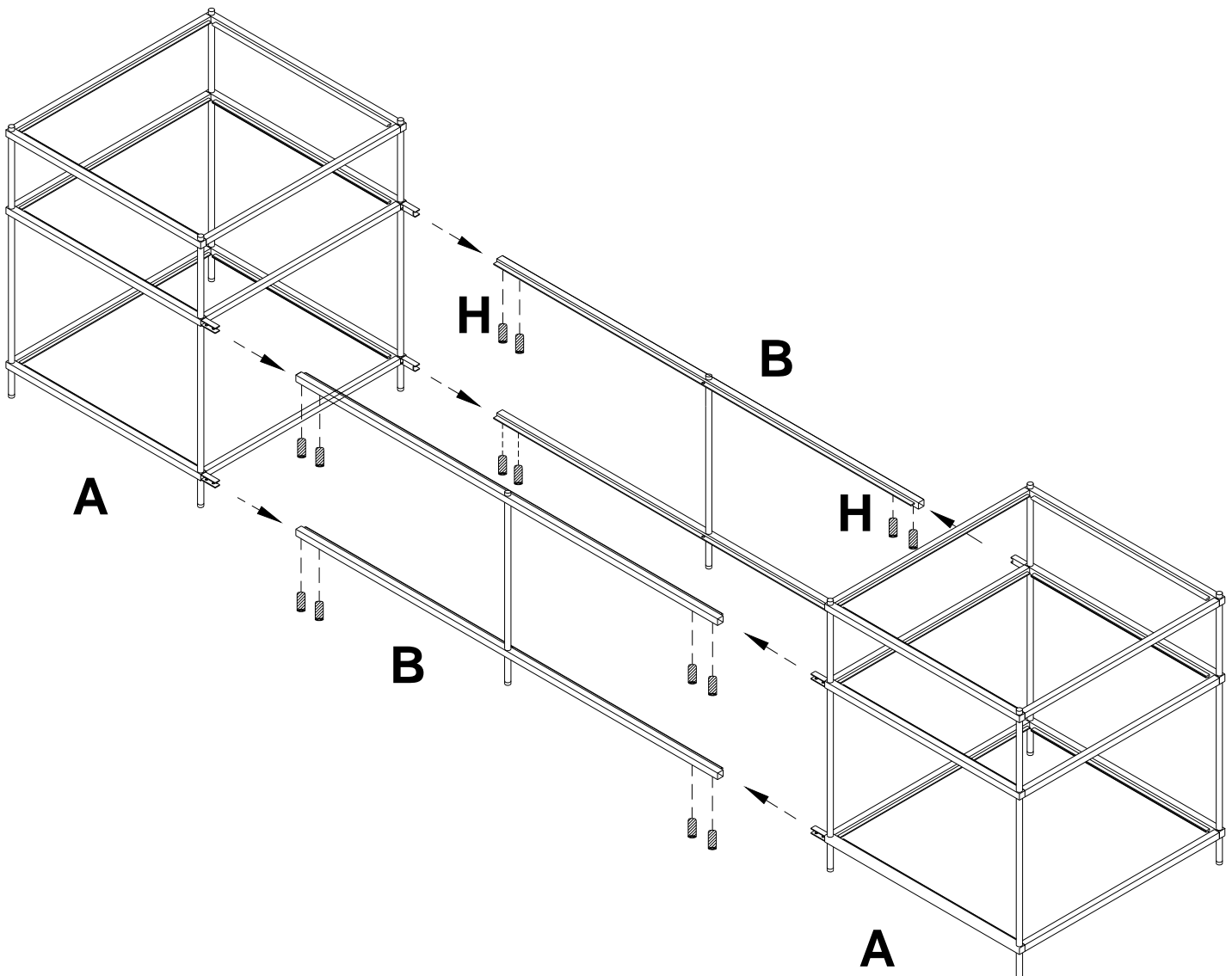

2. Align flat rail (C) with assembled frame as shown. Insert bolts (J). Tighten with Phillips Head Screwdriver.
2. Aligned la traverse plate (C) avec les cadres assemblés comme illustré. Insérez les boulons (J). Serrez-les à l'aide d'un tournevis à tête Phillips.
2. Enfile el riel plano (C) con el marco ensamblado como se muestra. Inserte pernos (J). Apriete con el destornillador.

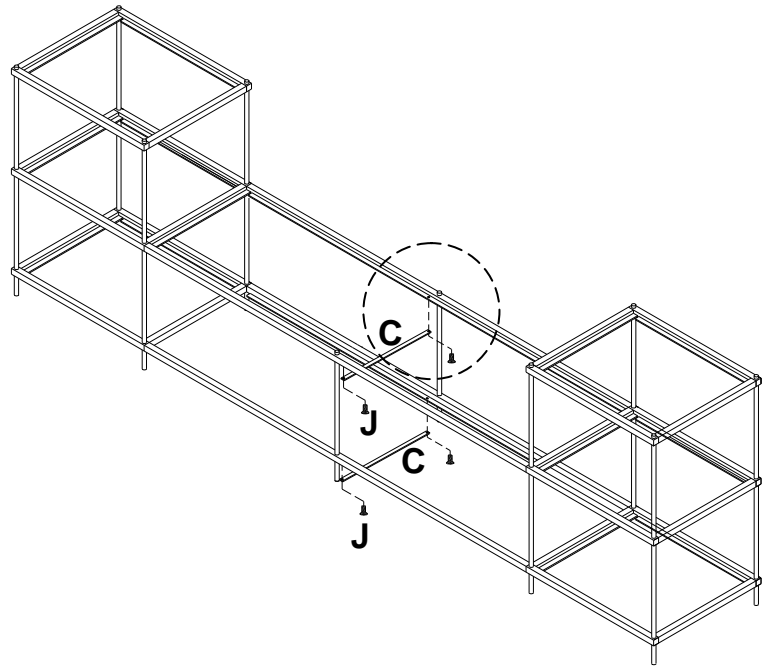
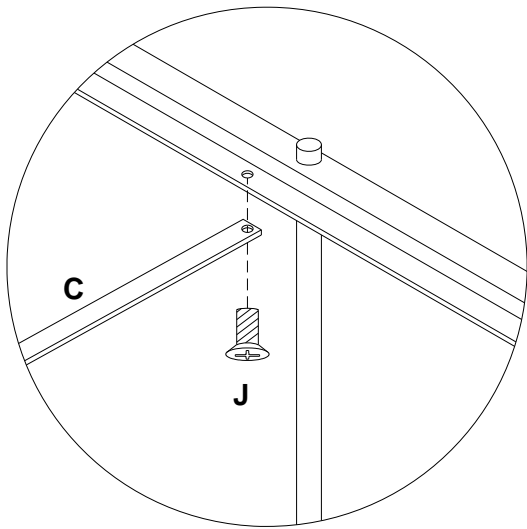

3. Attach the rubber pads (I) to assembled TV stand as shown.
3. Collez les disques en caoutchouc (I) sur le meuble média comme illustré.
3. Anexe las almohadillas de goma (I) a la base para TV ensamblada como se muestra.

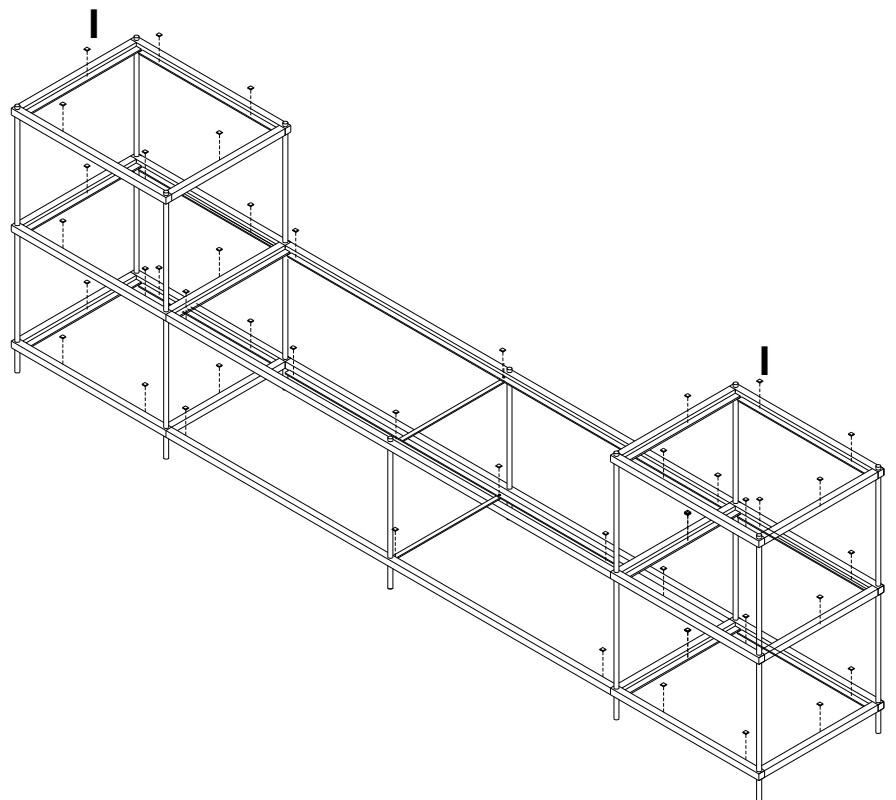

- 4. Gently lay the glasses (D and F) and mirror (E and G) on the assembled table. Assembly is complete.
- 4. Déposez doucement les étagères en verre (D et F) et l'étagère en miroir (E et G) sur le meuble assemble. L'assemblage est terminé.
- 4. Con cuidado coloque los vidrios (D y F) y espejo (E y G) en la mesa ensamblada. Ha terminado el ensamblaje.

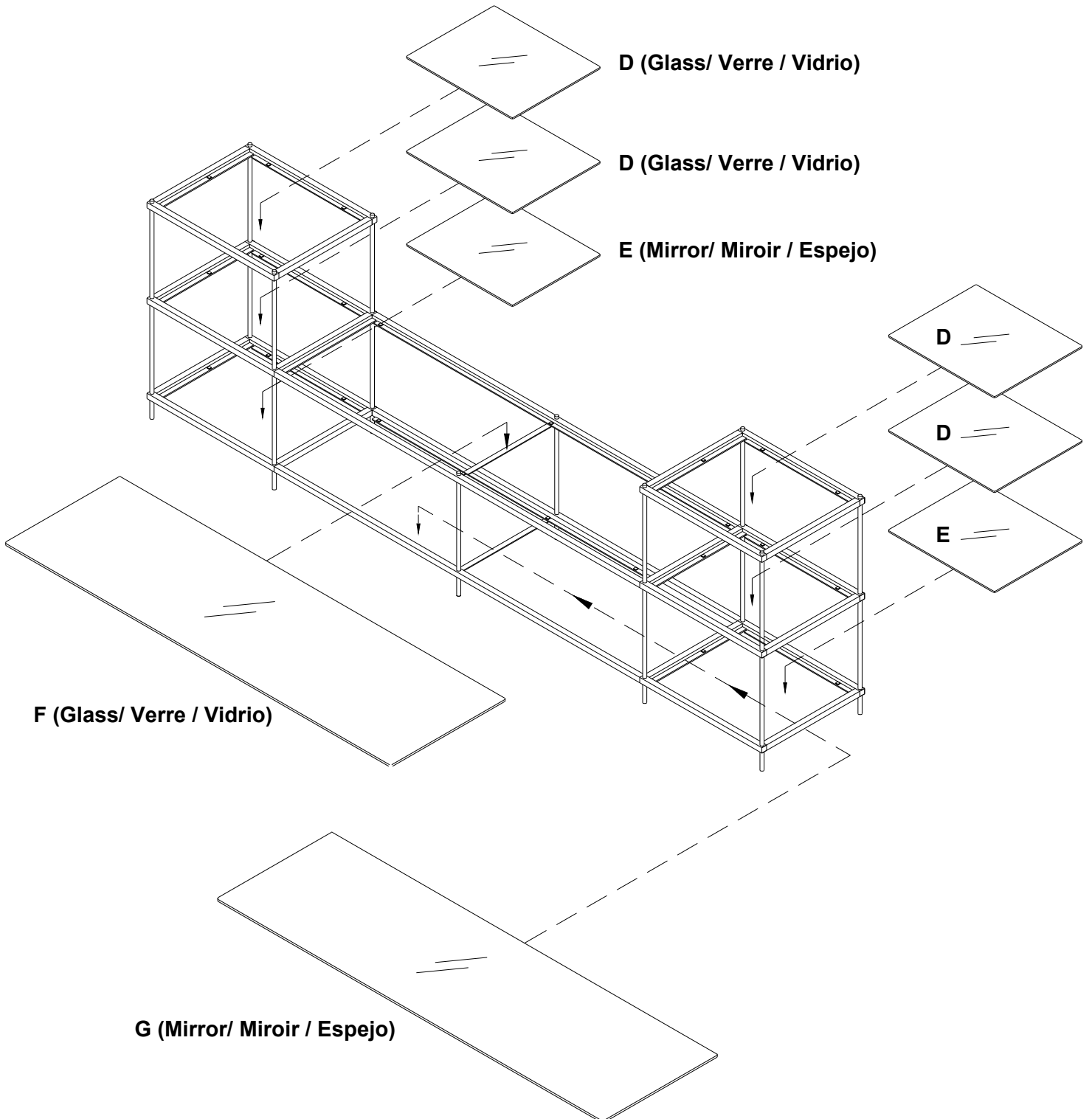



# Terrace Collection

## Assembly Trouble Shooting Guide

We selected **Set Screws** for the assembly of our Terrace Collection as they provide a low profile, more seamless look.

For best results, its important that you take a moment to familiarize yourself with this type of hardware and its operation.



The **sets screws** provided have two ends:

- A.** Has a circular dimple  
\*This is end that is inserted into the frame
- B.** Has a allen (hex) drive socket

The **allen wrench** provided also has two ends:

- 1.** Is a ball end  
\*This end is used **first** to insert screws
- 2.** Is a straight end  
\*This end is used **second** to fully tighten screws

Follow these additional steps when assembling:



**1.** Assemble your Terrace Collection furniture as shown in the assembly instructions provided - making sure the allen end of the set screw faces out.



**2.** When first inserting the sets screws - use the **ball end** of the allen wrench. Insert the screws until you feel resistance.



**3.** After inserting all screws - use the **straight end** of allen wrench to go back and fully tighten all screws.

\*No more than an additional 1/2 turn should be necessary.



**4.** Check for movement in the connections. If any movement still exists carefully tighten the screws an additional 1/4 turn.

If all connections feel tight, finish assembling and enjoy!

west elm