

Traduction française du document original
« User Instructions »

**ATTENTION – LISEZ ATTENTIVEMENT CES INSTRUCTIONS AVANT
D'UTILISER LA MACHINE**

Manuel de l'utilisateur

Orbis - OB431500, OB501500

Lustreuseuse 1500 trs/mn à câble – 43 et 50 cm



03-8229-0000 Iss.1

CE



A Tacony Company

Table des matières

Diagrammes	3
1 Information produit.....	4
1.1. Conseil important relatif à la sécurité	4
1.2. Guide pour l'opérateur.....	4
1.1 Transporter la machine.....	5
1.2 Symboles et Marquages.....	5
2 Préparation à la mise en fonctionnement	Error! Bookmark not defined.
2.1 Branchement électrique.....	5
3 Préparation à l'assemblage	Error! Bookmark not defined.
3.1 Réglage du timon	6
4 Contrôles.....	6
5 Positionner le Pad/disque	Error! Bookmark not defined.
6 Ajuster la hauteur du timon.....	6
7 Operation	Error! Bookmark not defined.
7.1 Démarrer la machine	6
7.2 Polir.....	6
8 Stockage	7
9 Maintenance	7
10 Service après-vente.....	7
11 Garantie	7
12 Recyclage : Waste Electrical & Electronic Equipment (WEEE)	7
13 Spécification techniques	9
14 Accessoires.....	9
15 Diagnostic de panne	10
16 Pièces détachées & diagrammes	11
17 Vues éclatées machine.....	22
18 Vues éclatées timon	Error! Bookmark not defined.
19 Déclaration de conformité	24

Diagrammes

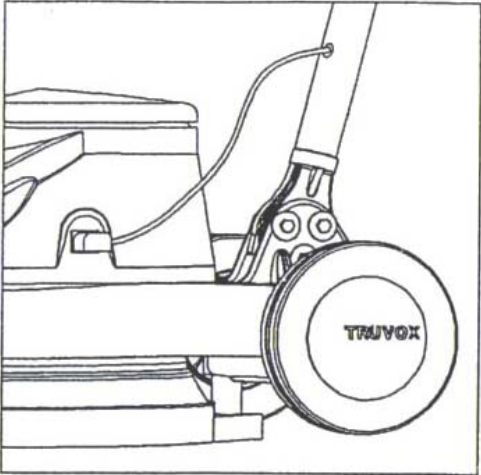

1

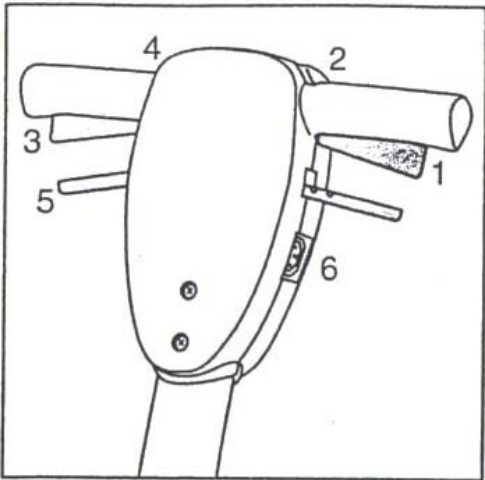

2

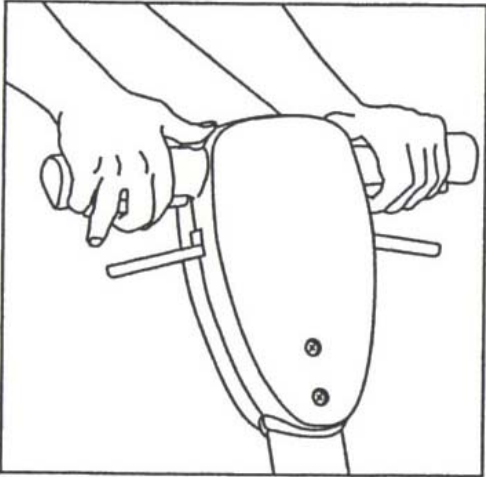

3

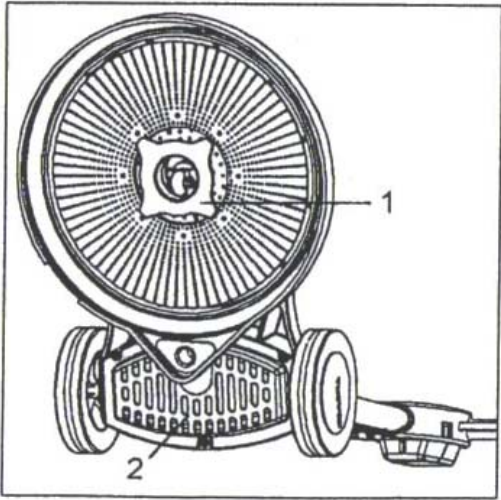

4

IMPORTANT
LIRE CES INSTRUCTIONS ET LES CONSERVER POUR RÉFÉRENCE ULTÉRIEURE

1 Informations générales

Cette polisseuse professionnelle est conçue pour une haute rapidité de polissage et est particulièrement adaptée pour une utilisation sur des sols durs en intérieur. Elle est équipée d'un système d'aspiration passive de la poussière.

Ces machines ne doivent être utilisées que dans le cadre d'applications agréées par le fabricant. Elles ont été conçues pour le nettoyage et l'élimination de taches ordinaires sur sols durs. **N'utilisez pas** ces machines si vous soupçonnez que la surface est couverte de poussières et de débris nocifs comme de l'amiante ou de déchets chimiques. Dans un tel cas de figure, n'allez pas plus loin, avertissez votre supérieur hiérarchique ou demandez conseil à Truvox International.

La notice suivante contient des informations importantes sur la lustreuse et des conseils de sécurité pour l'opérateur.

L'équipement doit fonctionner, être en service et entretenu conformément aux instructions du fabricant. **En cas de doute, contactez votre fournisseur.**

NOTE – Pour protéger au mieux l'appareil durant le transport, le corps de la machine et le timon sont emballés séparément. Assurez-vous de bien recevoir les deux colis et référez-vous aux instructions d'assemblage.

Cette notice est valable pour les modèles suivants :

OB431500, OB501500

1.1. Conseil important relatif à la sécurité

Lorsque vous utilisez des équipements électriques, il est essentiel de respecter certaines mesures de sécurité dont les suivantes :

- Lire attentivement toutes les instructions avant toute utilisation.
- Cette machine est particulièrement adaptée pour une utilisation commerciale dans les établissements tels que les hôpitaux, les hôtels, les écoles, les usines, les supermarchés, les commerces ou encore les bureaux.
- Cette machine ne doit pas être utilisée par des personnes handicapées physiques ou mentales (y compris les enfants), sans expériences ou connaissances, sans avoir préalablement reçu, par une personne

responsable de leur sécurité, toutes les instructions et le contrôle de la bonne utilisation de la machine.

- Tenir les enfants et toutes les personnes non autorisées à distance de la machine quand celle-ci est en fonctionnement.
- Avant d'utiliser vérifier si la tension du secteur correspond à la tension de la machine.
- Ne pas laisser les clés sur la machine lorsque celle-ci n'est pas utilisée, toujours retirer les clés.
- Toutes les pièces doivent être positionnées comme indiqués sur le manuel d'instruction avant une utilisation.
- **Ne pas** faire fonctionner l'appareil en cas de mauvais fonctionnement, ou si l'appareil fonctionne mal ou est endommagé de quelque façon que ce soit. Contacter un Agent agréé pour réparer ou régler l'aspirateur.
- **Ne pas** manoeuvrer les commutateurs et ne pas toucher la prise électrique avec des mains mouillées car ceci peut provoquer une électrocution.
- Pour débrancher la machine tirer sur la prise et non sur le cordon.
- Pour des raisons de sécurité de l'utilisateur, les cheveux longs doivent être attachés, ne pas porter des vêtements amples, tenir les doigts et toutes autres parties du corps à l'écart des ouvertures et des pièces mobiles.
- Tenir le cordon d'alimentation à l'écart de toutes sources de chaleur.
- Ne pas utiliser en présence de poussières présentant un danger.
- Ne pas utiliser dans des endroits présentant des risques d'explosion.
- **Ne pas** utiliser la machine en présence d'huile ou d'autres matières inflammables.
- **Ne pas** utiliser la machine en présence de condensation ou tout autre liquide.
- **Ne pas** plisser ou tordre le cordon d'alimentation
- La machine doit être débranchée avant d'entreprendre toute action de maintenance.
- Prendre garde d'éviter les déséquilibres lors de l'utilisation de la machine à proximité de la partie haute des escaliers.

1.2. Guide pour l'opérateur



ATTENTION

Afin de pouvoir procéder à une utilisation de la machine conforme à ces instructions, les opérateurs doivent avoir suivis une formation complète, être capables

de réaliser les opérations d'entretien ainsi que de procéder au choix correct des accessoires.

- Les opérateurs doivent être capables de manoeuvrer, transporter et faire fonctionner la machine.
- Les opérateurs doivent être capables d'identifier tout dysfonctionnement de l'appareil et en référer à leur supérieur hiérarchique
- N'utilisez la lustreuse que sur des surfaces horizontales solides.
- Portez des chaussures appropriées pour éviter de glisser.
- Portez des vêtements appropriés pour rester sec et au chaud.
- Quand cela est possible, changez de posture de travail et prévoyez des périodes de repos pour éviter de solliciter continuellement les mêmes muscles.
- Ne laissez pas la lustreuse fonctionner sans surveillance.
- Ne pas fumer lorsque vous utilisez la lustreuse.
- Ne pas mettre d'objets dans les aérations. Ne pas utiliser lorsque la machine est bloquée : s'assurer qu'il n'y a pas de débris, de cheveux, ou tout ce qui pourrait réduire le débit d'air dans l'aspirateur.
- Garder les mains et les pieds à l'écart du pad/brosse.



ATTENTION – Cette machine est conçue pour une utilisation uniquement en intérieur.



ATTENTION – Cette lustreuse doit être utilisée uniquement en intérieur et on ne doit pas s'en servir ni la stocker à l'extérieur ni l'utiliser dans des conditions humides.



ATTENTION – Si vous suspectez un endroit contenant de la poussière, des matériaux dangereux, ou inflammable, arrêtez de suite et appelez votre fabricant.



ATTENTION – N'utilisez que les accessoires et pièces détachés de la machine ou approuvés par le fabricant. L'utilisation d'autres accessoires peut nuire à la sécurité de la machine.

S'assurer que l'appareil est bien éteint avant d'ajouter ou de changer des accessoires

1.1 Transporter la machine



ATTENTION – La machine est lourde et nécessite des équipements adaptés pour être transportée. Ne pas lever la machine seul. Se référer au tableau des

spécifications techniques pour connaître le poids de la machine.

S'assurer, lors du transport, que tous les accessoires soient parfaitement fixés, et que le cordon d'alimentation ne traîne pas au sol. Soyez très prudent lors du transport dans des escaliers.

1.2 Symboles & Marquages



ATTENTION



ATTENTION – LIRE CES INSTRUCTION AVANT D'UTILISER LA MACHINE

Symbole



de terre

2 Préparation à l'utilisation

2.1 Branchement électrique

Avant de brancher l'appareil sur le courant électrique vérifiez que la tension correspond à celle indiquée sur l'étiquette de la lustreuse.

Le cordon d'alimentation peut être rallongé dans la limite de 30m maximum ; au-delà, vous risquez de connaître des problèmes de démarrage de la machine. La section de toute rallonge doit être au minimum de 2,5 mm².

S'assurer que la rallonge à utiliser est conforme à la tension électrique de la machine. Toute rallonge doit être **complètement déroulée** ; sinon, elle risque de chauffer et de fondre.

Uniquement pour le Royaume Uni

Le fil électrique pour les modèles 230v est monté avec une fiche permanente comportant un fusible de 13 amp. Si le fusible doit être remplacé, ne le remplacer que par un fusible de 13 amp. conforme à BS1362, et réajustez le couvercle du fusible. Si vous perdez le couvercle du fusible, **n'utilisez pas** l'aspirateur jusqu'à ce que le couvercle de remplacement soit correctement installé.

IMPORTANT – Si le cordon d'alimentation est endommagé il devra être remplacé par un cordon spécial disponible chez le fabricant ou chez l'agent autorisé

ATTENTION – CET APPAREIL DOIT ÊTRE RELIÉ À LA TERRE.

3 Préparation à l'assemblage

3.1 Fixer le timon

1. Retirer la machine et le timon de leurs emballages respectifs.
2. Contrôler que les pièces suivantes soient présentes :
 - Jupe d'aspiration
 - Sac poussière
 - Boulon M8 x 70 (3)
 - Ecrou auto bloquant (3)
 - Rondelle plate (6)
 - Clé plate (2)
3. Prendre le timon. Retirer le collier qui maintient la roue crantée, en prenant garde que celle-ci ne sorte pas de son logement.
4. Placer le timon en position verticale, passage de câble vers l'arrière, et glisser le pivot du timon entre les supports de fixation situés sur la machine.
5. Aligner les trous du pivot avec ceux des supports, et placer les 3 boulons M8, les rondelles et les écrous, et serrer chaque vis à l'aide des clés fournies (Fig.1).
6. Connecter la prise sortante de la base du timon à la prise du moteur de la machine.

4 Commandes

Toutes les commandes de fonctionnement sont situées sur le haut du timon (Fig 2).

1 – Poignée de démarrage, main gauche

Démarrage et arrêt de la machine. Ne peut fonctionner qu'avec le timon en position de travail, et si le coupe circuit main gauche (2) est préalablement enfoncé.

2 – Coupe circuit, main gauche

Il doit être préalablement enfoncé pour libérer la poignée de démarrage de gauche.

3 – Poignée de démarrage, main droite

Démarrage et arrêt de la machine. Ne peut fonctionner qu'avec le timon en position de travail, et si le coupe circuit main droite (4) est préalablement enfoncé.

4 – Coupe circuit, main droite

Il doit être préalablement enfoncé pour libérer la poignée de démarrage de droite.

5 – Poignée de réglage du timon (5)

A utiliser pour adapter la hauteur du timon à la morphologie de l'utilisateur, pour un confort de travail maximum. **Note:** Pour des raisons de sécurité, la machine ne peut être utilisée quand le timon est en position verticale.

Enrouleur de câble

Prévu pour le stockage du câble quand la machine n'est pas utilisée.

Indicateur lumineux (sur le timon)

- S'allume dès que la lustreuse est branchée à une prise électrique.

2 Placer les disques/pads



ATTENTION – Cet appareil est conçu pour être utilisé avec des disques recommandés par le fabricant. L'utilisation d'autres disques pourrait affecter ses performances et son fonctionnement.

Toujours s'assurer que la machine est débranchée avant de positionner ou de changer un disque.

- Redresser le moteur en baissant le timon jusqu'à le poser sur le sol.
- Dévisser la vis du centreur de disque à l'aide de la poignée.
- Centrer le disque sur le plateau, bien le presser, puis resserrer la vis du centreur à l'aide de la poignée (Fig 4).
- Remettre la machine dans sa position verticale.
- **IMPORTANT – Toujours retirer le disque après utilisation.**

3 Ajuster la hauteur du timon

Sélectionner la plus confortable hauteur du timon en utilisant ajusteur de hauteur vu précédemment (voir commandes), et bloquer la position.

4 Utilisation

4.1 Démarrer la machine

- Dérouler le câble complètement et brancher la prise électrique. Le voyant d'alimentation situé sur le haut du timon s'allume en vert.
- Régler le timon à la bonne hauteur de travail à l'aide de la poignée de réglage. Enfoncer les loquets de sécurité avec les pouces, et presser les poignées de mise en route (Fig 3).
- **ATTENTION – Ne jamais démarrer la machine sans avoir placé un disque sur le plateau.**
- Une fois la machine en fonction, vous pouvez relâcher les loquets de sécurité. La machine restera en fonction tant qu'une des deux poignées de mise en route sera maintenu enfoncée.
- Pour arrêter la machine, lâcher les poignées de mise en route.
- Cette machine est conçue pour travailler en mode LINEAIRE.

4.2 Polissage

- Placer un disque adapté à la vitesse de rotation de la machine et au type de revêtement à polir.

- Appliquer le produit sur le sol selon les instructions du fabricant.
- **Ne pas laisser la machine tourner en position statique plus de 5 à 10 secondes, cela pourrait chauffer et endommager le revêtement.**

5 Rangement

- Toujours débrancher la machine après utilisation.
- Enrouler le cordon d'alimentation autour du timon et assurer que la fiche ne traîne pas sur le sol.
- La machine doit normalement être rangé avec le timon en position relevée.
- Ne jamais ranger la machine avec un tampon fixé, cela pour causer des distorsion, et un résultat instable durant les prochaines opérations.
- Ranger la machine dans un local uniquement sec.

6 Entretien



ATTENTION – Avant d'entreprendre des opérations d'entretien ou des réglages, éteignez l'aspirateur et débranchez-le du courant électrique.

La machine nécessite un minimum d'entretien en dehors de la vérification effectuée par l'opérateur.

- **Cordon d'alimentation** – Inspecter régulièrement la gaine, la prise et le cordon pour y détecter les dommages ou les connexions desserrées.
- **Aspiration passive** – Le sac de récupération doit être changé régulièrement, le tuyau contrôlé, pour éviter tout problème de résultat.

7 Service après vente

Les monobrosses Truvox sont de haute qualité, qui ont été testés, pour votre sécurité, par des techniciens agréés. Il est évident qu'après de longues périodes de travail, les composants électriques et pièces mécaniques montreront des signes d'usure ou de vieillissement.

Dans des conditions extrêmes ou spécifiques et/ou d'entretien insuffisant, les intervalles d'entretien doivent être plus rapprochés. N'utilisez que des pièces d'origine Truvox.

L'utilisation d'autres pièces de rechange invaliderait toute garantie et demande de réclamation !

Si vous avez besoin du service après-vente, veuillez prendre contact avec le fournisseur qui vous a vendu votre machine et qui vous prêtera assistance. Les réparations et opérations d'entretien des produits Truvox ne doivent être effectuées que par du personnel

qualifié. Des réparations incorrectes peuvent être dangereuses pour l'utilisateur.

8 Garantie

Votre produit est garanti pièces et main d'œuvre pendant **une année à partir de la date** de l'achat ou du contrat d'achat à crédit, contre les défauts de matériaux ou de fabrication pendant la production. Pendant la période de garantie, nous prendrons en charge gratuitement, à notre discrétion, la réparation ou le remplacement de toute pièce défectueuse sous réserve des conditions suivantes.

CONDITIONS

1. Les réclamations présentées dans le cadre de la garantie doivent être accompagnées de la facture/ du contrat de vente délivré(e) au moment de la vente ou du numéro de série de la machine.
2. Pour toute réclamation dans le cadre de la garantie, contactez le fournisseur auprès duquel le produit a été acheté car c'est lui qui prendra les mesures appropriées. Ne pas retourner le produit tout de suite car il pourrait subir des dommages lors du transport.
3. Ni Truvox ni ses distributeurs ne pourraient être tenus pour responsable de toute perte matérielle ou immatérielle.
4. Cette garantie est régie par la législation en vigueur en Angleterre.
5. Cette garantie ne couvre pas :
 - L'entretien régulier, les réparations et le remplacement de pièces d'usure.
 - Les dommages causés pas accident, par un mauvais usage ou par négligence, ou encore par la fixation de pièces autres que celles de Truvox.
 - Les défauts de pièces autres que celle de Truvox, ou des réparations, des modifications ou réglages réalisés par une autre personne autre que par un ingénieur conseiller de Truvox ou un agent de service agréé.
 - Les coûts et risques de transport en rapport direct ou non avec la garantie du produit.
 - Des produits consommables tels que les brosses, disques d'entraînement, filtres et colerettes vides.

Cette garantie n'affecte pas vos droits légaux ni vos droits contre le fournisseur provenant des ventes ou du contrat d'achat.

La politique de développement de produits réserve le droit de changer les spécifications sans préavis.

9 Elimination des équipements électrique & électronique (WEEE)

Ne pas jeter cet appareil avec les déchets non recyclables. Toute élimination inappropriée peut être nocive pour l'environnement et la santé humaine.

S'adresser aux agences locales de traitement des déchets pour obtenir des informations sur les systèmes de retour et de collecte dans votre secteur.



10 Spécification techniques

Tous les modèles : Classe de construction I . Classe de Protection IPX0. 20 mètres de câble H05VV-F 3x1.0mm² (10A), et prise moulée.

Modèle		OB431500	OB501500
Largeur de travail	cm	43	50
Diamètre du plateau	cm	43	50
Pression du plateau	gm/cm ²	5.5	4
Tension alternative a.c. - 50Hz	V	230	230
Voltage d.c. - 50/60Hz	V	•	•
Vitesse du moteur	Tr/mn	1500	1500
Moteur	W	1100	1100
Hauteur (poignée incluse)	cm	125	125
Poids	kg	34	34.5
Niveau sonore (avec aspirateur) (1)	dB(A)	65	65
Vibration de la poignée (2)	m/s ²	< 2.5	< 2.5
Capacité du sac à poussières	L	1	1

- 1 Le niveau sonore se mesure à une distance de 25 cm de la machine, à 1.5 mètre du sol. En fonction sur un sol dur. Les mesures sont prises à l'aide d'un appareil de mesure mobile.
- 2 Les vibrations du timon ne doivent pas excéder 2,5 m/s², quelque soit la surface et le disque utilisé.
Ces mesures ont été réalisées par un laboratoire spécialisé indépendant.

11 Accessoires

Elément	Part No. OB431500	Part No. OB501500	Part No. OB502000
Jupe d'aspirateur	05-3766-0000	05-3767-0000	05-3767-0000
Sac à poussières (lot de 5) (Aspiration passive)		06-0207-0000	
Sac micro filtration tissu (aspiration passive)		03-6703-0000	
Collecteur poussières		03-6705-0000	

IMPORTANT : Les accessoires d'origine sont uniquement disponibles auprès des revendeurs agréés par Truvox ou auprès du service Clients Truvox.

12 Diagnostic de panne



ATTENTION - Avant d'entreprendre des opérations d'entretien ou des réglages, éteignez la lustreuse et débranchez-la.

Les contrôles suivants peuvent être réalisés par l'utilisateur.

Panne	Motif	Solution
Machine ne fonctionne pas, l'indicateur ne s'allume pas.	- Mauvais voltage, prise électrique défaillante.	- Vérifier le cordon électrique, la fiche* et la prise de courant.
Machine ne fonctionne pas, l'indicateur ne s'allume pas.	- La prise électrique n'est pas correctement branchée. - Mauvaise connection du moteur	- Vérifier le paragraphe 4 "Utilisation" de ce manuel. - Vérifier que la prise soit parfaitement enfoncée dans le connecteur du moteur.
Machine saute ou vibre à l'excès.	- Disque usé ou endommagé. - Disque très encrassé. - Disque mal fixé ou déchiré. - Emulsion trop ancienne	- Changer le disque - Nettoyer le disque - Resserer le disque - Refaire l'emulsion

* Si les fusibles sautent à plusieurs reprises, la machine doit être contrôlée par un agent agréé.

13 Pièces détachées & diagrammes

UHS Orbis 17" 1500 rpm Base Assembly Service Parts List
Used on Truvox Machine (OB431500) 230v 50hz (Series D) Serial Numbers 03500 Onwards
Model Ref.:- 05-3781-0000
Service Parts List Issue 6 Dated 18th June 2009
Ref. Drawing 09-1053-0000 Issue B Dated 18th June 2009

Drawing Ref.	Current Part Number	Description	Qty
1	02-3121-0000	WHEEL 8IN	2
2	02-4011-0000	INTERNAL CIRCLIP	1
3	02-4541-0000	SPRING (PART OF 10-0020-0000)	2
4			
5			
6	02-3846-0000	BEARING 6005-2RS (PART OF 10-0020-0000)	2
7	02-3847-0000	BEARING 6003-2RS	1
8	02-3848-0000	BEARING 626-2RS	2
9	02-3856-0000	UHS ORBIS DRIVE BELT	1
10	02-4494-0000	PLAIN BEARING 8 X 10MM (PART OF 10-0020-0000)	3
11	02-4496-0000	O-RING NITRILE 7.5 X 2MM	3
12	02-4551-0000	SNAP HOOK BLACK PLASTIC *NOT SHOWN*	1
13	02-3853-0000	PAD CENTRE LOCK (PART OF 05-4085-0000)	1
14			
15			
16	03-5307-0000	IDENT LABEL COVER - SELF ADH. VINYL SIZE 75x50 *NOT SHOWN*	1
17	03-5866-0000	DATA PLATE *NOT SHOWN*	1
18	03-5869-0056	YELLOW LABEL BLANK 50MM X 100MM *NOT SHOWN*	1
19	03-6080-0035	HUB CAP WATER BLUE	2
20	03-6102-0027	BRUSH GUARD 17"	1
21	03-6111-0000	VAC SKIRT PVC EXTRUSION	1
22	03-6126-0000	INSPECTION AND TEST RECORD TAG *NOT SHOWN*	1
23	03-6149-0000	ORBIS WHEEL CAP LABEL *NOT SHOWN*	2
24			
25	03-6681-0035	UHS ORBIS BASE MOULD (WATER BLUE)	1
26	03-6682-0027	UHS ORBIS MOTOR COVER (ANTHRACITE GREY)	1
27	03-6683-0035	ORBIS UHS FAN COVER (WATER BLUE)	1
28	03-6685-0057	UHS ORBIS DUST COLLECTION BOX (ORANGE)	1
29			
30	03-6703-0000	UHS ORBIS MATERIAL VAC BAG	1
31	03-6712-0000	UHS ORBIS 1500 DECAL (FAN COVER) *NOT SHOWN*	1
32	03-6714-0000	UHS ORBIS STUB AXLE	2
33	03-6718-0000	UHS ORBIS DRIVE PULLEY SLEEVE (PART OF 10-0020-0000)	1
34	03-6719-0000	UHS ORBIS DRIVE SPINDLE	1
35	03-6720-0000	UHS ORBIS URETHANE WHEEL	1
36	03-6721-0000	UHS ORBIS CASTER CAGE	1
37	03-6722-0000	UHS ORBIS BEARING SLEEVE	1
38	03-6723-0000	UHS ORBIS MOTOR MOUNT PLATE	1
39	03-6725-0000	UHS ORBIS MOTOR PULLEY	1
40	03-7639-0000	ORBIS UHS PACKAGING CARTON *NOT SHOWN*	1
41	03-7821-0000	ORBIS UHS Multilingual Instructions *NOT SHOWN*	1
42	03-7928-0000	ORBIS UHS FLOATING ADAPTOR (PART OF 10-0020-0000)	1
43	03-7929-0000	ORBIS UHS DRIVE PULLEY (PART OF 10-0020-0000)	1
44	04-3228-0000	RUN CAPACITOR 32uF	1
45	04-3230-0000	START CAPACITOR 80 uF	1
46	04-3150-0000	MOTOR RELAY	1
47	04-0279-0000	CABLE TIE	2
48	04-3235-0000	SNAP IN C14 APPLIANCE INLET	1
49	04-3909-0000	MOTOR 230V 50Hz 1100W 4 POLE	1
50	04-3911-0000	UHS ORBIS BASE WIRE KIT *NOT SHOWN*	1
51			
52	05-3766-0000	17" UHS VACUUM SKIRT ASSY	1
54	05-4085-0000	UHS PAD DRIVE ASSEMBLY 17"	1

55	10-0020-0000	ORBIS UHS FLOATING ADAPTOR ASSEMBLY 17" 1500 RPM	1
		FASTENERS	
60	00-0400-0723	M4 NYLOC NUT ST/ST	2
61	00-0520-0111	M5 x 20 HEX HEAD BOLT	1
62	00-0416-0111	M4 x 16 SCREW	1
63	00-0600-0511	M6 SPRING WASHER	2
64	00-0600-0553	M6 PLAIN WASHER ST/ST	2
65	00-0600-0721	M6 NYLOC NUT	6
66	00-0600-0751	M6 HALF NYLOC NUT	1
67	00-0616-0031	M6 x 16 COUNTER SINK POZI HD SCREW	6
68	00-0616-0111	M6 x 16 SCREW	2
69	00-0635-0111	M6 x 35 SCREW	6
70	00-0800-0513	M8 SPRING WASHER	5
71	00-0800-0553	M8 PLAIN WASHER ST/ST	5
72	00-0800-0711	M8 LOCKNUT	1
73	00-0800-0721	M8 FULL NYLOC NUT	1
74	00-0816-0111	M8 x 16 BOLT	4
75	00-0830-0091	M8 x 30 CAP HEAD SCREW	1
76	00-0890-0121	M8 x 90 BOLT	1
77	00-2000-0501	M20 PLAIN WASHER	1
78	00-2000-0521	M20 SHAKEPROOF WASHER	1
79	00-2000-0701	M20 NUT	1
80	02-0254-0000	STARLOCK WASHER	2
81	02-3127-0111	WASHER 1/4" x 3/4"	2
82	02-3250-0000	M8 SHAKEPROOF WASHER	1
83	02-3434-0000	12x1 POZI PAN HD SELF TAPPER	2
84	02-3467-0000	KB60 x 18 SELF TAPPER	3
85	02-3515-0000	KB60 x 40 SELF TAPPER	6
86	02-3523-0000	SHOULDER BOLT 40mm	3

Truvox International Ltd.,
 Third Avenue, Millbrook,
 Southampton. Hampshire.
 SO15 0LE.
 Service & Spares: 023 80706601
 Customer Services: 023 80706600
 General Enquiries: 023 80702200

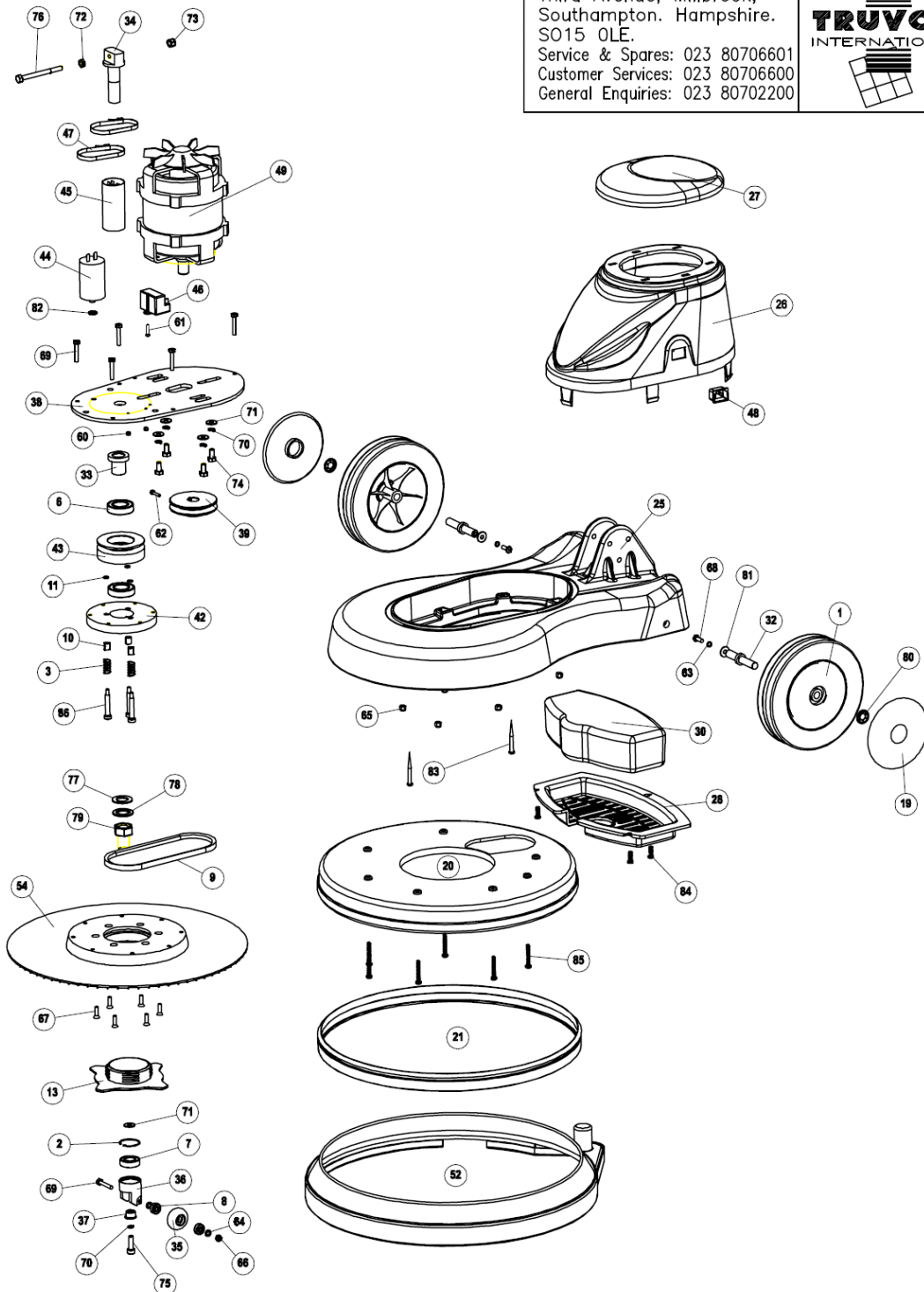

					SCALE	TITLE				
					NTS	ORBIS UHS 17" 1500 GENERIC BASE DRAWING				
18.06.09		B	Motor Change	MC	MC	CHECKED	PRODUCT	DRAWING/PART No	A4	SHEET 1 OF 1 SHEETS
13.12.05		A	NEW DRAWING	SJ	SJ	DRN	UHS 1500	09-1053-0000		
DATE	CRO No	ISS	REVISION RECORD	DR	CHK	SJ				

PART NO.
09-1114-0000

KIT NO.	PART NO.	DESCRIPTION
1	10-0104-0000	230V 50Hz MOTOR KIT LERDY
2	10-0105-0000	CAPACITOR KIT (32uF RUN 80uF START) (LERDY MOTOR)
3	10-0106-0000	RELAY KIT (LERDY MOTOR)
4	10-0006-0000	MOTOR PULLEY KIT
5	10-0020-0000	DRIVE PULLEY KIT
6	02-3856-0000	DRIVE BELT
7	10-0014-0000	FLEXI DRIVE DISC ASSEMBLY 17" KIT
8	02-3853-0000	PAD CENTRE LOCK RING
9	10-0007-0000	CASTOR ASSEMBLY KIT
10	05-3766-0000	VACUUM SKIRT 17"
11	10-0008-0000	BRUSH GUARD 17" KIT
12	10-0009-0000	DUST COLLECTION BOX KIT
13	03-6703-0000	DUST COLLECTION BAG (REUSABLE)
14	10-0010-0000	WHEEL ASSEMBLY KIT
15	10-0011-0000	MOTOR COVER ASSEMBLY KIT

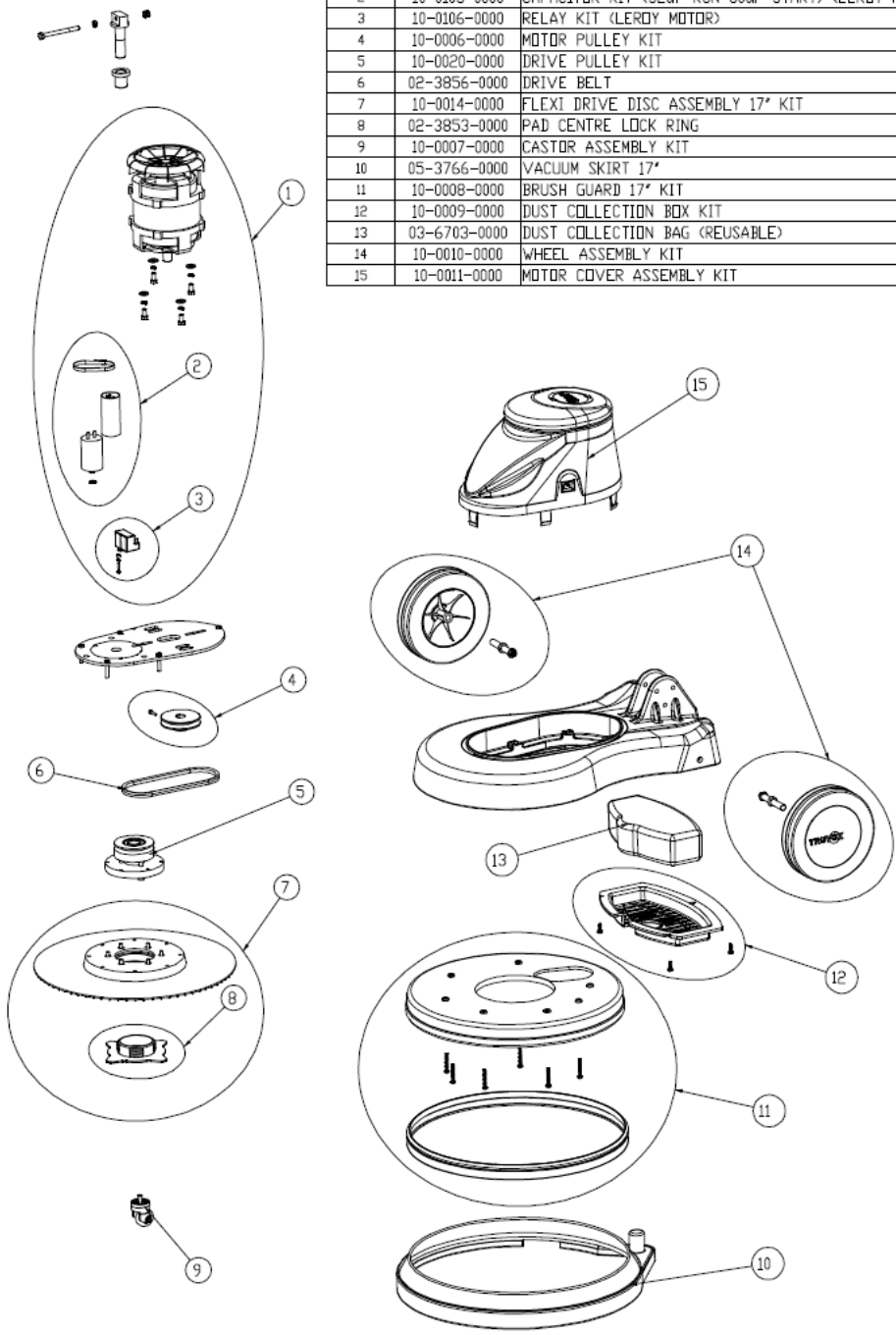

ISSUE	E/N	CHANGES	INT	DATE	MATERIAL	EDN	TOL	SCALE	NTS	TRUVOX INTERNATIONAL LIMITED	
A	NA	NEW DRAWING	MC	22/06/09	NA	DRW	MDC	CKD	NN	TITLED	UHS ORBIS 1500 17' KIT LIST
											PART NO. 09-1114-0000

UHS Orbis 20" 1500 rpm Base Assembly Service Parts List
Used on Truvox Machine (OB501500) 230v 50hz (Series D) Serial Numbers 03500 Onwards

Model Ref.:- 05-3782-0000

Service Parts List Issue 6 Dated 18th June 2009

Ref. Drawing 09-1054-0000 Issue B Dated 18th June 2009

Drawing Ref.	Current Part Number	Description	Qty
1	02-3121-0000	WHEEL 8IN	2
2	02-4011-0000	INTERNAL CIRCLIP	1
3	02-4541-0000	SPRING (PART OF 10-0019-0000)	3
4			
5			
6	02-3846-0000	BEARING 6005-2RS (PART OF 10-0019-0000)	2
7	02-3847-0000	BEARING 6003-2RS	1
8	02-3848-0000	BEARING 626-2RS	2
9	02-3856-0000	UHS ORBIS DRIVE BELT	1
10	02-4494-0000	PLAIN BEARING 8 X 10MM (PART OF 10-0019-0000)	3
11	02-4496-0000	O-RING NITRILE 7.5 X 2MM (PART OF 10-0019-0000)	3
12	02-4551-0000	SNAP HOOK BLACK PLASTIC *NOT SHOWN*	1
13	02-3853-0000	PAD CENTRE LOCK (PART OF 05-4086-0000)	1
14			
15			
16	03-5307-0000	IDENT LABEL COVER - SELF ADH. VINYL SIZE 75x50 *NOT SHOWN*	1
17	03-5866-0000	DATA PLATE *NOT SHOWN*	1
18	03-5869-0056	YELLOW LABEL BLANK 50MM X 100MM *NOT SHOWN*	1
19	03-6080-0035	HUB CAP WATER BLUE	2
20	03-6684-0027	BRUSH GUARD 20"	1
21	03-6728-0000	VAC SKIRT PVC EXTRUSION	1
22	03-6126-0000	INSPECTION AND TEST RECORD TAG *NOT SHOWN*	1
23	03-6149-0000	ORBIS WHEEL CAP LABEL *NOT SHOWN*	2
24			
25	03-6681-0035	UHS ORBIS BASE MOULD (WATER BLUE)	1
26	03-6682-0027	UHS ORBIS MOTOR COVER (ANTHRACITE GREY)	1
27	03-6683-0035	ORBIS UHS FAN COVER (WATER BLUE)	1
28	03-6685-0057	UHS ORBIS DUST COLLECTION BOX (ORANGE)	1
29			
30	03-6703-0000	UHS ORBIS MATERIAL VAC BAG	1
31	03-6712-0000	UHS ORBIS 1500 DECAL (FAN COVER) *NOT SHOWN*	1
32	03-6714-0000	UHS ORBIS STUB AXLE	2
33	03-6718-0000	UHS ORBIS DRIVE PULLEY SLEEVE (PART OF 10-0019-0000)	1
34	03-6719-0000	UHS ORBIS DRIVE SPINDLE	1
35	03-6720-0000	UHS ORBIS URETHANE WHEEL	1
36	03-6721-0000	UHS ORBIS CASTER CAGE	1
37	03-6722-0000	UHS ORBIS BEARING SLEEVE	1
38	03-6723-0000	UHS ORBIS MOTOR MOUNT PLATE	1
39	03-6725-0000	UHS ORBIS MOTOR PULLEY	1
40	03-7639-0000	ORBIS UHS PACKAGING CARTON *NOT SHOWN*	1
41	03-7821-0000	ORBIS UHS Multilingual Instructions *NOT SHOWN*	1
42	03-7928-0000	ORBIS UHS FLOATING ADAPTOR (PART OF 10-0019-0000)	1
43	03-7929-0000	ORBIS UHS DRIVE PULLEY (PART OF 10-0019-0000)	1
44	04-3228-0000	RUN CAPACITOR 32uF	1
45	04-3230-0000	START CAPACITOR 80 Uf	1
46	04-3150-0000	MOTOR RELAY	1
47	04-0279-0000	CABLE TIE	2
48	04-3235-0000	SNAP IN C14 APPLIANCE INLET	1
49	04-3909-0000	MOTOR 230V 50Hz 1100W 4 POLE	1
50	04-3911-0000	UHS ORBIS BASE WIRE KIT *NOT SHOWN*	1
51	N/A		
52	05-3767-0000	20" UHS VACUUM SKIRT ASSY	1
53			1
54	05-4086-0000	UHS PAD DRIVE ASSEMBLY 20"	1

55	10-0019-0000	ORBIS UHS FLOATING ADAPTOR ASSEMBLY 20" 1500 RPM	1
		FASTENERS	
60	00-0400-0723	M4 NYLOC NUT ST/ST	2
61	00-0520-0111	M5 x 20 HEX HEAD BOLT	1
62	00-0416-0111	M4 x 16 SCREW	1
63	00-0600-0511	M6 SPRING WASHER	2
64	00-0600-0553	M6 PLAIN WASHER ST/ST	2
65	00-0600-0721	M6 NYLOC NUT	6
66	00-0600-0751	M6 HALF NYLOC NUT	1
67	00-0616-0031	M6 x 16 COUNTER SINK POZI HD SCREW	6
68	00-0616-0111	M6 x 16 SCREW	2
69	00-0635-0111	M6 x 35 SCREW	6
70	00-0800-0513	M8 SPRING WASHER	5
71	00-0800-0553	M8 PLAIN WASHER ST/ST	5
72	00-0800-0711	M8 LOCKNUT	1
73	00-0800-0721	M8 FULL NYLOC NUT	1
74	00-0816-0111	M8 x 16 BOLT	4
75	00-0830-0091	M8 x 30 CAP HEAD SCREW	1
76	00-0890-0121	M8 x 90 BOLT	1
77	00-2000-0501	M20 PLAIN WASHER	1
78	00-2000-0521	M20 SHAKEPROOF WASHER	1
79	00-2000-0701	M20 NUT	1
80	02-0254-0000	STARLOCK WASHER	2
81	02-3127-0111	WASHER 1/4" x 3/4"	2
82	02-3250-0000	M8 SHAKEPROOF WASHER	1
83	02-3434-0000	12x1 POZI PAN HD SELF TAPPER	2
84	02-3467-0000	KB60 x 18 SELF TAPPER	3
85	02-3515-0000	KB60 x 40 SELF TAPPER	6
86	02-3523-0000	SHOULDER BOLT 40mm	3

Truvox International Ltd.,
 Third Avenue, Millbrook,
 Southampton. Hampshire.
 SO15 0LE.
 Service & Spares: 023 80706601
 Customer Services: 023 80706600
 General Enquiries: 023 80702200

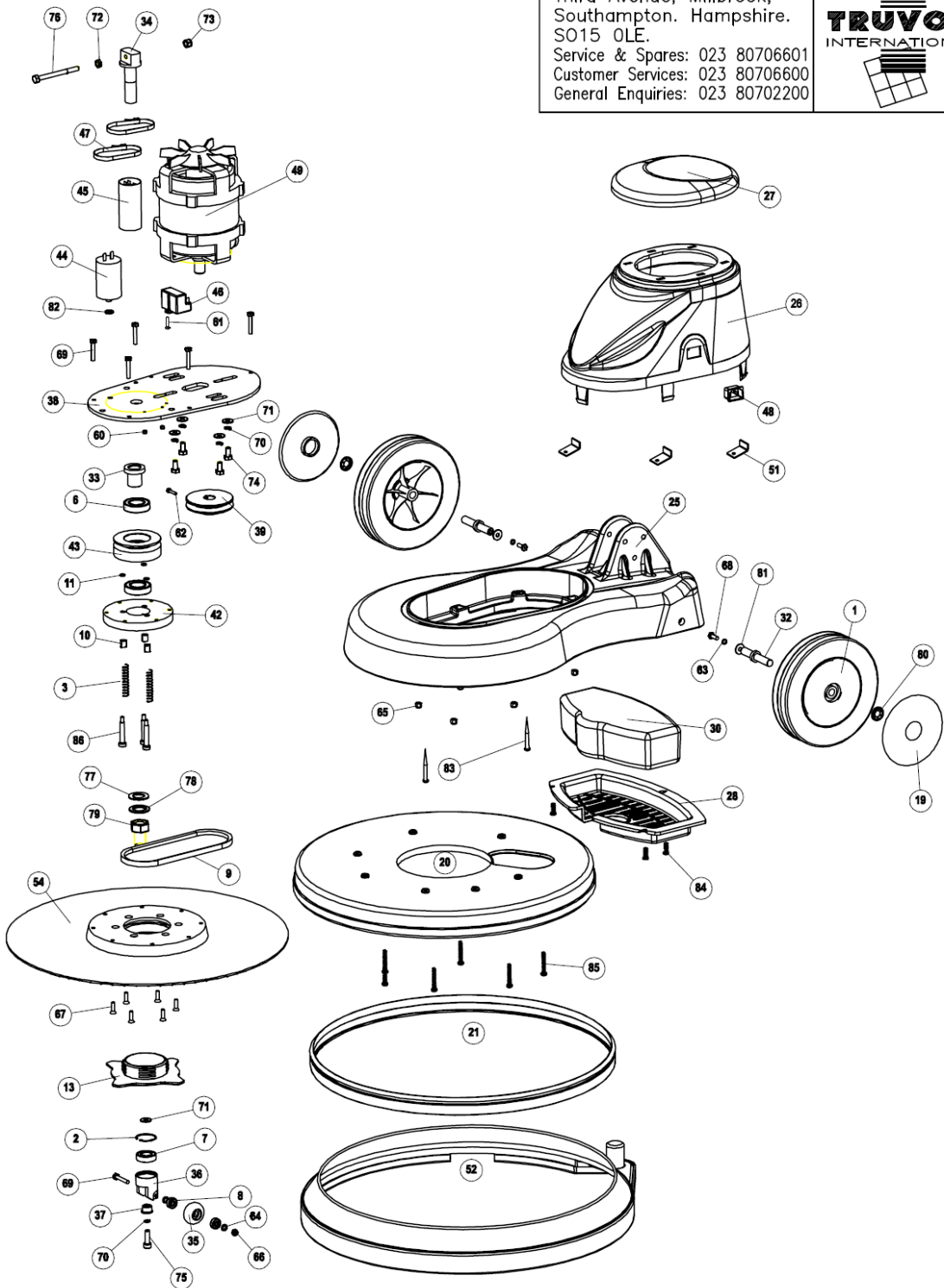

						SCALE	NTS	TITLE			
18.06.09		B	MOTOR CHANGE	MC	MC	CHECKED	SJ	ORBIS UHS 20" 1500 GENERIC BASE DRAWING			
13.12.05		A	NEW DRAWING	SJ	SJ	PRODUCT	DRN	UHS 1500	DRAWING/PART No	09-1054-0000	
DATE	CRO No	ISS	REVISION RECORD	DR	CHK					A4	SHEET 1 OF 1 SHEETS

PART No.
09-1115-0000

KIT NO.	PART NO.	DESCRIPTION
1	10-0104-0000	230V 50Hz MOTOR KIT LERDY
2	10-0105-0000	CAPACITOR KIT (32uF RUN 80uF START) (LERDY MOTOR)
3	10-0106-0000	RELAY KIT (LERDY MOTOR)
4	10-0006-0000	MOTOR PULLEY KIT
5	10-0019-0000	DRIVE PULLEY KIT
6	02-3856-0000	DRIVE BELT
7	10-0013-0000	FLEXI DRIVE DISC ASSEMBLY 20" KIT
8	02-3853-0000	PAD CENTRE LOCK RING
9	10-0007-0000	CASTOR ASSEMBLY KIT
10	05-3767-0000	VACUUM SKIRT 20"
11	10-0015-0000	BRUSH GUARD 20" KIT
12	10-0009-0000	DUST COLLECTION BOX KIT
13	03-6703-0000	DUST COLLECTION BAG (REUSABLE)
14	10-0010-0000	WHEEL ASSEMBLY KIT
15	10-0011-0000	MOTOR COVER ASSEMBLY KIT

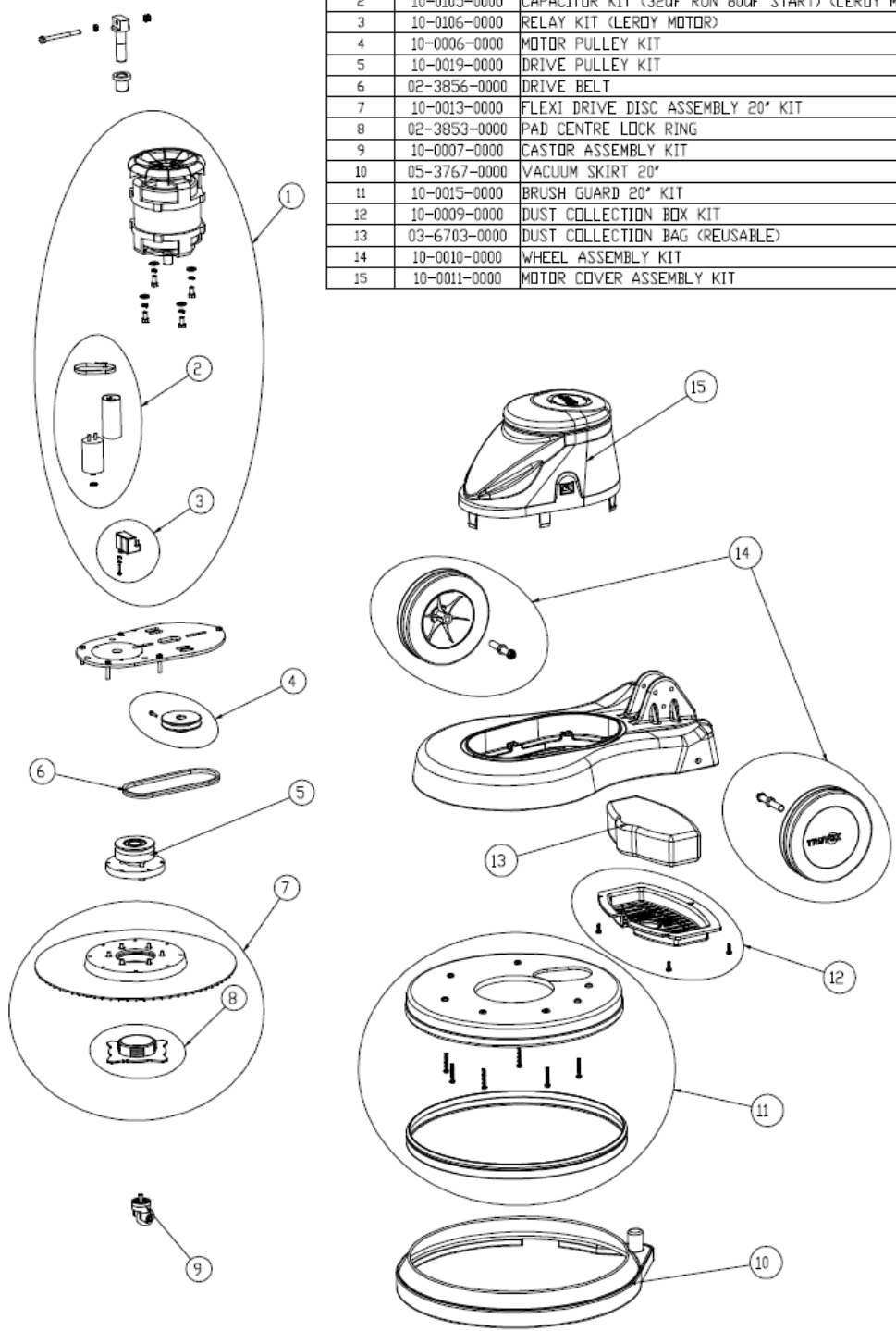

ISSUE	C/N	CHANGES	DNT	DATE	MATERIAL	LEN	TOL	TRUVOX TM INTERNATIONAL LIMITED	
A	NA	NEW DRAWING	MC	25/06/19	NA	NA	NA	TITLE	PART No.
					FINISH	SCALE	NTS	UHS ORBIS 1500 20" KIT LIST	09-1115-0000
					NA	DRW	DRW		
					NA	MIC	NN		

Ultra High Speed Orbis Handle Assembly Service Parts List

Model Ref.:- 05-3779-0000 (UK Plug) & 05-3780-0000 (Euro Plug)

Service Parts List Issue 3 Dated 18th-June-2009

Ref. Drawing 09-1002-0000 Issue A Dated 10-May-2001

Drawing Ref.	Current Part Number	Description	Qty
1	02-3151-0000	P Clip	1
2	02-3152-0000	Cable Strain Relief Bracket	1
3	02-3186-0000	Ball bearing	2
4	02-3510-0000	Handle Interlock Spring	2
5	02-3511-0000	Gear dog Spring	1
6			
7	02-3520-0000	Diaphragm Grommet	1
8	02-3521-0000	13mm Spanner for ORBIS (Not Shown)	2
9	03-5403-0000	Cable winder	1
10	03-5410-0000	Cable Winder Spring	1
11	03-6085-0000	Tube - handle aluminium ext.	1
12	03-6086-0027	Handle main - front	1
13	03-6087-0027	Handle main - rear	1
14	03-6088-0035	Solution Lever	1
15	03-6089-0035	Gear lever	1
16	03-6090-0035	Trigger left and right	2
17	03-6091-0000	Handle Rubber boot	2
18	03-6092-0035	Interlock	2
19	03-6093-0027	Cord inlet box	1
20	03-6094-0027	Cord retainer	1
21	03-7831-0000	Knuckle Moulding	1
22	03-6096-0000	Gear	1
23	03-6097-0000	Dog	1
24	03-6098-0000	Adjusting Gear Rod	1
25	03-6120-0000	Instruction Manual (Not Shown)	1
26	04-0237-0000	Cable clamp	1
27	04-3254-0000	Neon Indicator Green	1
28	04-0277-0000	Shuttered Outlet Socket Black	1
29a	04-3407-0000	UHS 20M Supply Cord Set	1
29b	04-3408-0000	UHS Europlug 20M Supply Cord Set	1
30	04-3237-0000	Switch	1
31	04-3239-0000	Handle Wiring Kit (Not Shown)	1
32	04-3679-0000	UHS Extended Drop lead	1
33	04-3242-0000	16Amp Inlet Socket	1
		Fasteners	
40	02-3516-0000	Self Tapper (Main Handle / Cord Inlet Box)	11
41	02-3517-0000	Self Tapper (Handle Ends)	2
42	02-3518-0000	Self Tapper (Cable Clamps)	2
43	00-0655-0011	Handle Tube Fix M6 x 55 Pozi Pan Head Screw	2
44	00-0600-0521	Handle Tube Fix M6 Shakeproof	2
45	00-0600-0701	Handle Tube Fix M6 Full Nut	2
46	00-0870-0121	Handle Attachment Bolt M8 x 70 Hex Head Bolt	3
47	02-0223-0000	Handle Attachment Washer Zinc Washer 5/16" x 1 1/4"	6
48	00-0800-0751	Handle Attachment Nut M8 Type "T" 1/2 Nyloc Nut	3
49	00-0816-0111	Knuckle Bolt M8 x 16 Hex Head	2
50	00-0800-0501	Knuckle Washer M8 "A" Form Washer	2
51	00-0800-0731	Knuckle Nut M8 Binx Nut	2
52	00-1020-0501	Knuckle Spring Spacer Washer M10 Washer	1
53	02-3523-0000	New Cable Winder Bolt Socket Shoulder Bolt M6 x 8 x 40	1
54	00-0520-0111	Earth Mount on Handle M5 x 20 Hex Head	1
55	00-0500-0531	Earth Mount on Handle Serrated Washer M5 External	1
56	00-0500-0511	Earth Mount on Handle Spring Washer M5 Single Coil	1
57	00-0500-0701	Earth Mount on Handle Fixing Nuts M5 Full Nut	2
58	00-0520-0111	Cable Restraint Bolt M5 x 20 Hex Head Screw	1
59	00-0500-0701	Cable Restraint Nut M5 Full Nut	1
60	00-0500-0501	Gear Rod Washer M5 Washer	1
61	00-0500-0701	Gear Rod Nuts M5 Full Nut	2

Truvox International Ltd.,
 Third Avenue, Millbrook,
 Southampton. Hampshire.
 SO15 0LE.
 Service & Spares: 023 80706601
 Customer Services: 023 80706600
 General Enquiries: 023 80702200

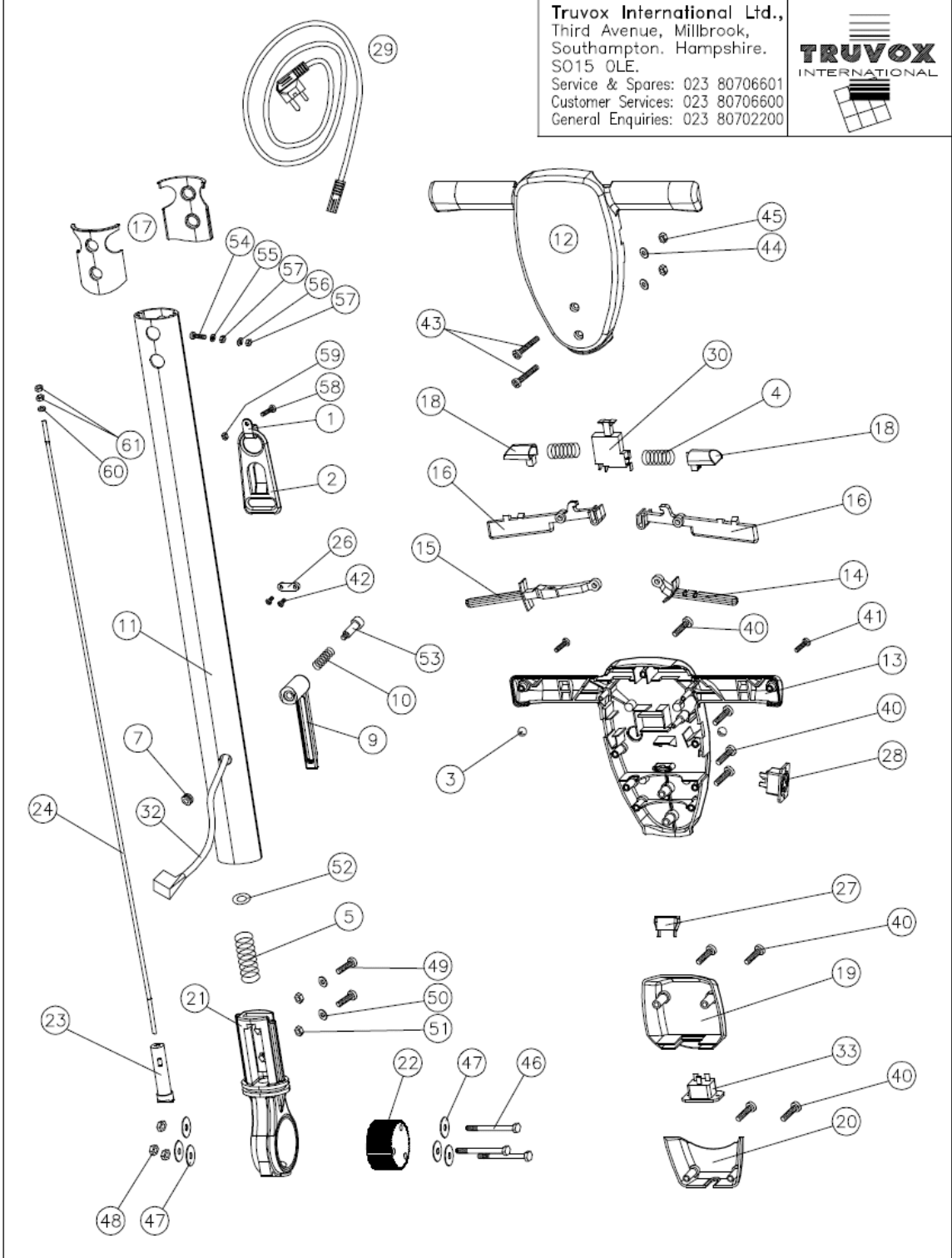

					SCALE	NTS	TITLE			
					CHECKED		G.A			
10.05.01	-	A	NEW DRAWING	CL	DRN		PRODUCT	DRAWING/PART No		SHEET 1 OF
DATE	CRO No	ISS	REVISION RECORD	DR	CHK	CML 10.5.01	ORBIS HANDLE ASSY.	09-1002-0000	A4	1 SHEETS

14 Base wiring diagram

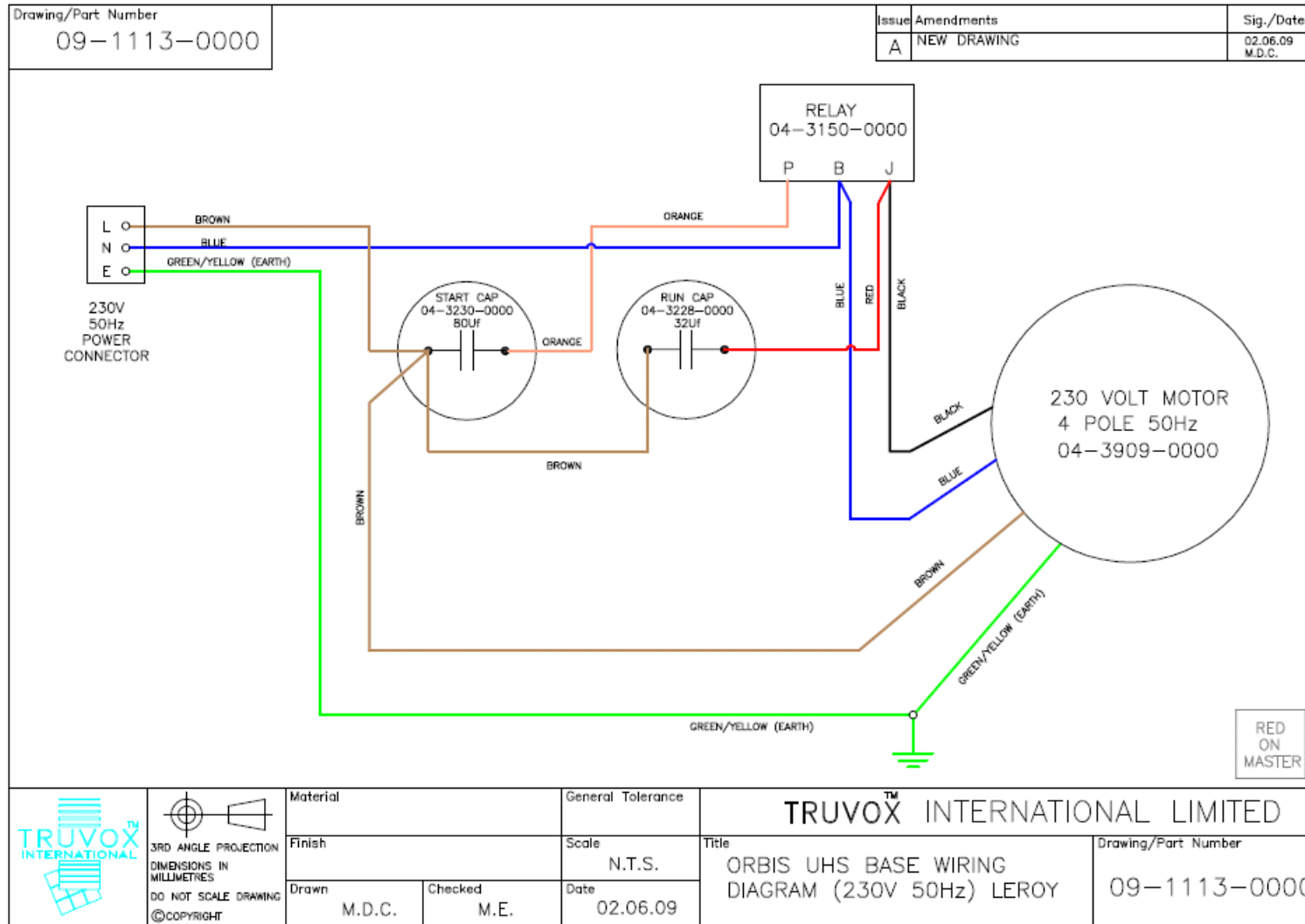

15 Diagramme électrique du timon

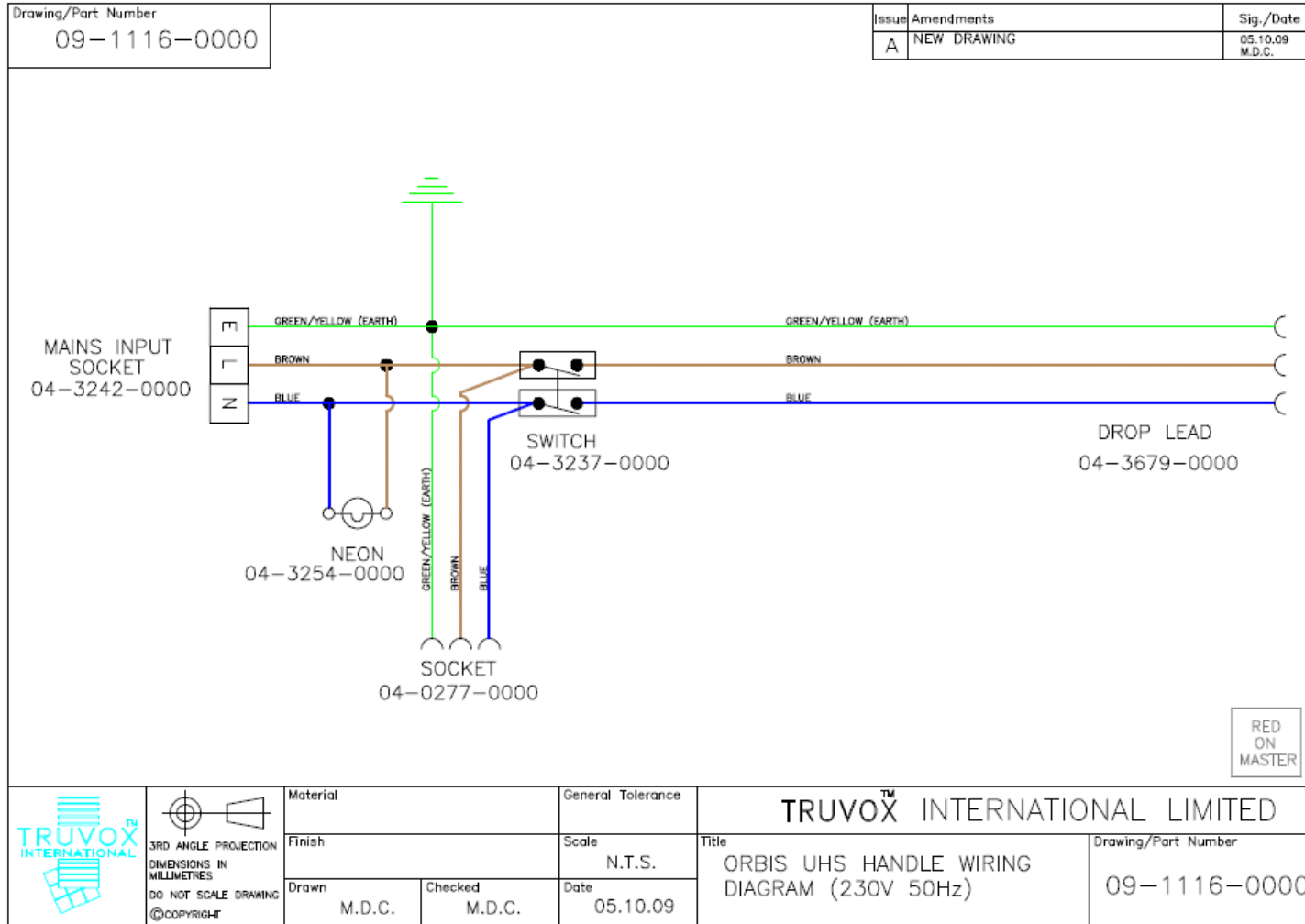

16 Déclaration de Conformité

EC Declaration of Conformity

We, Truvox International Ltd.

of Third Avenue, Millbrook,
Southampton, Hampshire
England
SO15 0LE

declare that the machinery

Make : Mains powered floor burnishers
Type : Orbis UHS
Model : OB431500..., OB501500...

Serial Number : from 000001
Year of Construction : 2010

has been manufactured using the following transposed harmonised European Standards and technical specifications.

Ref No	Title
2006/42/EC	Machinery Directive and subsequent amendments
2006/95/EC	The Low Voltage Directive and subsequent amendments
BS EN 60335-1	
BS EN 60335-2-67	
2004/108/EC	The EMC Directive and subsequent amendments
EN61000-3-2	
EN61000-3-3	
EN55014-1	
EN55014-2	

Signed in : SOUTHAMPTON, England

on the 29th day of December 2009

Signature :



Name : David Overell
Position : Managing Director



Technical file: OrbisUHS1500 Iss. 1
Mark Campbell
Product Support Manager

Authorised dealer:

Truvox International Limited
Third Avenue, Millbrook, Southampton, Hampshire SO15 0LE, England
Tel: +44 (0) 23 8070 2200 Fax: +44 (0) 23 8070 5001
e-mail: truvox@truvox.com Web: www.truvox.com



A Tacony Company