

OWNER'S MANUAL  
MANUEL D'UTILISATEUR  
MANUAL DEL PROPIETARIO

## **WARNING**

Failure to follow these warnings and the instructions could result in serious injury or death.

- READ ALL INSTRUCTIONS BEFORE ASSEMBLY AND USE OF TOT-LOC CHAIR. KEEP INSTRUCTIONS FOR FUTURE USE.
- BE SURE Tot-Loc chair is properly clamped onto the table before seating your child.
- ALWAYS SECURE child with the restraints.
- NEVER LEAVE CHILD UNATTENDED. Always keep child in view while in Tot-Loc chair.
- USE ONLY for tables 5/8 inch to 2 1/2 inches thick (16 to 63 mm).
- CHECK stability of table before and after seating child.
- DO NOT use without all tips attached securely to table surface.
- DO NOT use on a glass table top, loose table top, single pedestal table, card table, table leaf, or with tablecloths or placemats.
- KEEP table surface and seat clean and dry to prevent slipping.
- USE ONLY for a child capable of sitting upright unassisted.
- USE ONLY for children up to 37 pounds (16.8 kg).
- DISCONTINUE USING if child, when seated in Tot-Loc chair, is able to move the Tot-Loc chair arms on the table top.
- BEFORE REMOVING CHILD FROM TOT-LOC CHAIR, be sure child's legs are free from Tot-Loc chair supports and table.
- DISCONTINUE USING if Tot-Loc chair is broken. Contact Graco immediately for replacement parts or service.
- DO NOT place ordinary chair under this Tot-Loc chair, or position this Tot-Loc chair on counters or tables which are near structures which could be used by the child to push the Tot-Loc chair off or up from the table or counter.
- DO NOT allow other children or animals to play near or walk under Tot-Loc chair while in use.

## MISE EN GARDE

Manquer de suivre ces avertissements et les instructions d'assemblage peut entraîner de sérieuses blessures ou un décès.

- LISEZ TOUTES LES INSTRUCTIONS AVANT L'ASSEMBLAGE ET L'UTILISATION DU SIÈGE TOT-LOC. GARDEZ LES INSTRUCTIONS POUR USAGE ULTÉRIEUR.
- ASSUREZ-VOUS que le Tot-loc est cramponné correctement à la table avant d'asseoir votre enfant.
- TOUJOURS ATTACHER l'enfant avec les ceintures de sûreté.
- NE LAISSEZ JAMAIS VOTRE ENFANT SANS SURVEILLANCE. Ayez toujours l'enfant en vue lorsqu'il est dans le siège Tot-Loc.
- UTILISER SEULEMENT sur des tables de 5/8 pouce à 2 1/2 pouces d'épaisseur (16 à 63 mm).
- VÉRIFIEZ la stabilité de la table avant et après avoir assis votre enfant.
- NE PAS utiliser sans que tout les embouts soient bien attachés à la surface de la table.
- NE PAS utiliser sur un dessus de table en verre ou non-fixé, une table à pied simple, sur une rallonge de table, ou avec des nappes ou napperons.
- GARDEZ la surface de la table et du siège propre et asséché pour empêcher de glisser.
- UTILISER SEULEMENT avec un enfant capable de s'asseoir droit sans aide.
- UTILISER SEULEMENT pour les enfants qui pèsent jusqu'à 37 livres (16,8 kg).
- CESSER D'UTILISER le siège si l'enfant est capable de bouger les bras du siège Tot-Loc sur le dessus de table lorsqu'il est dans le siège Tot-Loc.
- AVANT DE RETIRER L'ENFANT DU SIÈGE TOT-LOC, s'assurer que les jambes de l'enfant sont libres des supports du siège Tot-Loc et la table.
- CESSER D'UTILISER le siège Tot-Loc s'il devient endommagé. Contacter Graco immédiatement pour le service ou des pièces de remplacement.
- NE PAS placer une chaise ordinaire sous ce siège Tot-Loc. Ne pas placer le siège Tot-Loc sur des comptoirs ou des tables où l'enfant pourrait se servir d'une structure quelconque pour pousser le siège Tot-Loc de la table ou de comptoir.
- NE PAS permettre aux autres enfants ou aux animaux de jouer près de ou de marcher en-dessous du siège Tot-Loc lorsqu'elle est utilisée.

## **ADVERTENCIA**

Si no se obedecen estas advertencias y se siguen las instrucciones de montaje, podría resultar en lesiones graves o la muerte.

- **LEA TODAS LAS INSTRUCCIONES ANTES DE ARMAR Y USAR LA SILLA TOT-LOC. GUARDE LAS INSTRUCCIONES PARA USO FUTURO.**
- **ASEGÚRESE** que la silla Tot-Loc esté correctamente ajustada sobre la mesa antes de sentar a su niño.
- **ASEGURE SIEMPRE** a su niño con las cintas de seguridad.
- **NUNCA DEJE A SU NIÑO SIN ATENCIÓN.** Mantenga siempre a su niño a la vista mientras está en la silla Tot-Loc.
- **USAR SOLAMENTE** para mesas de 5/8 de pulgadas a 2 1/2 pulgadas y media de espesor (16 a 63 mm).
- **VERIFIQUE** la estabilidad de la mesa antes y después de sentar al niño.
- **NO** la use sin todas las puntas conectadas apretadamente a la superficie de la mesa.
- **NO** la use con una mesa de vidrio, tabla de mesa floja, mesa de un solo pedestal, mesa para jugar a las cartas, tablero de la mesa o con manteles o manteles individuales.
- **MANTENGA** la superficie de la mesa y el asiento limpios y secos para prevenir resbalos.
- **USAR SOLAMENTE** para un niño capaz de sentarse verticalmente sin asistencia.
- **USAR SOLAMENTE** para niños de hasta 37 libras (16,8 kg).
- **DEJE DE USARLA** si el niño, cuando está sentado en la silla Tot-Loc puede mover los brazos de la silla Tot-Loc sobre la mesa.
- **ANTES DE SACAR AL NIÑO DE LA SILLA TOT-LOC,** asegúrese que las piernas del niño estén libres de la mesa y soportes de la silla Tot-Loc.
- **DEJE DE USAR** la silla Tot-Loc si está rota. Comuníquese inmediatamente con Graco para obtener repuestos o servicio.
- **NO** ponga una silla ordinaria debajo de esta silla Tot-Loc ni coloque esta silla Tot-Loc sobre mesadas o mesas que estén cerca de estructuras que pudieran ser usadas por el niño para empujar la silla Tot-Loc fuera de la mesa o mesada.
- **NO** deje que otros niños o animales jueguen cerca o caminen debajo de la silla Tot-Loc mientras está usándola.

## To Open Tot-Loc • Pour ouvrir le Tot-Loc • Para abrir la Tot-Loc

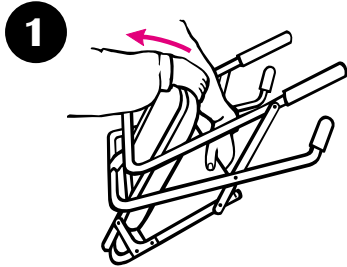

CHECK that back is locked.  
S'ASSURER que le dossier est bien enclenché.

VERIFIQUE que el respaldo esté trabado.

## To Hook Tot-Loc to Table • Pour fixer le Tot-loc à la table • Para conectar la Tot-Loc sobre la mesa

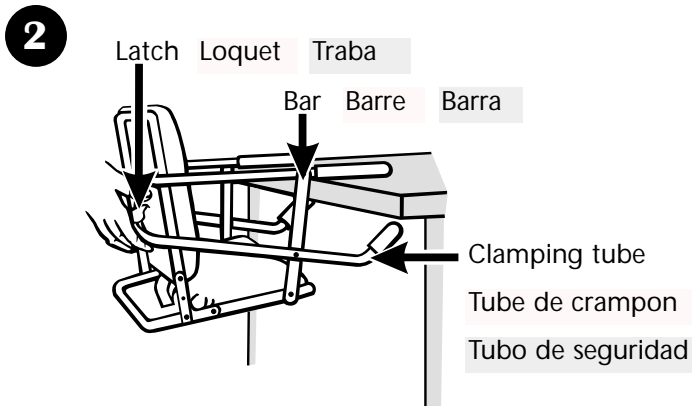

Release latch and lift clamping tube. Place Tot-Loc chair onto table. Be sure bar is against table edge.

Défaire le loquet et soulever le tube de crampon. Placer le siège Tot-Loc contre la table, en s'assurant que la barre d'appui est accotée sur le bord de la table.

Libere la traba y levante el tubo de seguridad. Coloque la silla Tot-Loc sobre la mesa. Asegúrese que la barra esté contra el borde de la mesa.

3

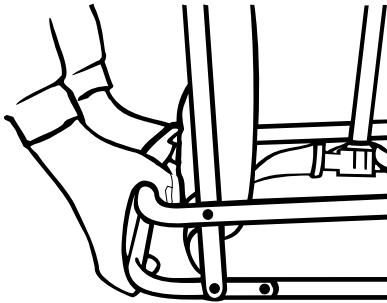

Squeeze clamping tube until the Tot-Loc chair is clamped onto the table. CHECK if secure by pulling on the Tot-Loc chair. It should not slide. Do not over squeeze.

Serrer le tube de crampon jusqu'à temps que le siège Tot-Loc est bien fixée à la table. VÉRIFIEZ la fixation en tirant sur le siège. Elle ne devrait pas glisser. Ne pas trop serrer.

Apriete el tubo de seguridad hasta que la silla Tot-Loc esté ajustada a la mesa. VERIFIQUE si está segura tirando de la silla Tot-Loc. No debería deslizarse. No la apriete demasiado.

### To Unhook Tot-Loc From Table

- Pour décrocher le Tot-Loc de la table
- Para destrabar la Tot-Loc de la mesa

4

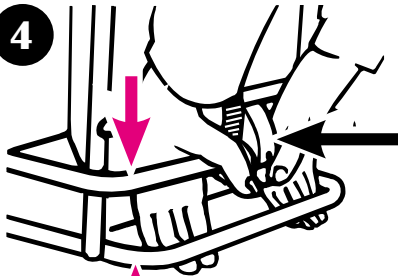

Latch tail

Loquet

Cola de la traba

Squeeze seat tube and clamping tube together. Press on latch tail.

Serrer le tube de crampon avec le cadre de siège. Pressez sur le loquet.

Apriete el tubo del asiento y el tubo de seguridad juntos. Apriete en la cola de la traba.

To Fold Tot-Loc • Pour plier le Tot-Loc  
• Para plegar la Tot-Loc

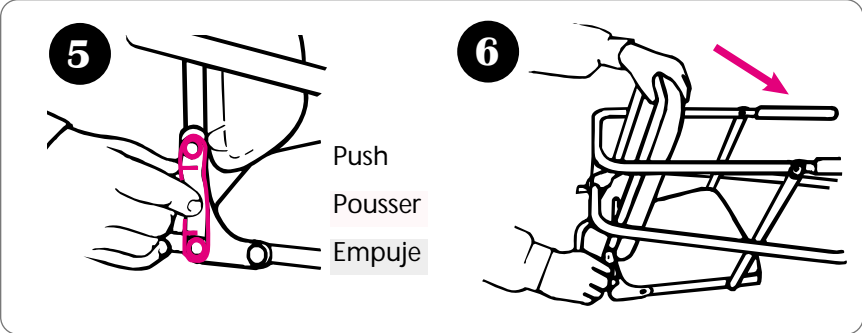

To Secure Child • Pour attacher l'enfant  
• Para asegurar el niño

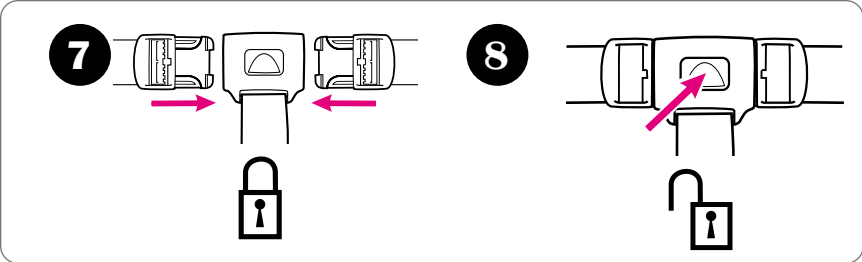

To Use Tray (certain models)  
• Pour utiliser le plateau (certains modèles)  
• Para usar la bandaja (ciertos modelos)

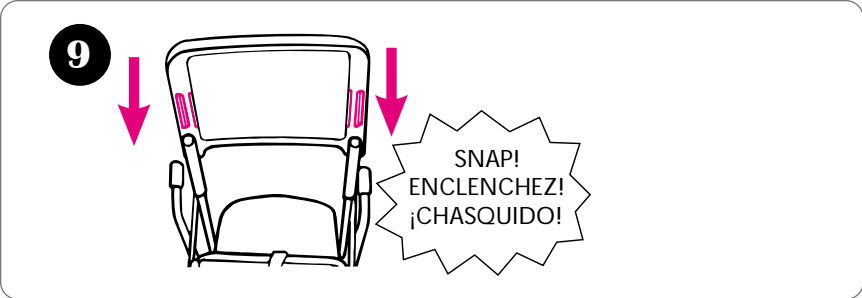

## Care and Maintenance

- TO CLEAN FRAME, use only household soap and warm water. NO DETERGENT OR BLEACH.
- FROM TIME TO TIME CHECK YOUR TOT-LOC CHAIR for loose screws, worn parts, torn material or stitching. Replace or repair the parts as needed. Use only Graco replacement parts.
- CAUTION ABOUT WOOD TABLES: Do not leave your Tot-Loc chair on a finished wood table for a long period of time (1 hour). The arm grips may mar the table's finish.

## Soins et entretien

- POUR NETTOYER L'ARMATURE, utilisez un savon de ménage doux et de l'eau tiède. PAS D'EAU DE JAVEL OU DÉTERGENT.
- DE TEMPS EN TEMPS, VÉRIFIEZ VOTRE SIÈGE TOT-LOC pour des vis desserrées, pièces usagées, tissu ou couture déchiré. Remplacez ou réparez ces pièces si nécessaire. Utilisez seulement les pièces de remplacement Graco.
- AVERTISSEMENT AU SUJET DES TABLES EN BOIS: Ne pas laisser votre siège Tot Loc fixée à une table en bois poli pour une période prolongée (une heure). Les bras du siège peuvent gâcher la finition de la table.

## Cuidado y mantenimiento

- PARA LIMPIAR EL ARMAZÓN, usar solamente jabón de uso doméstico y agua tibia. NO USE DETERGENTE O CLORO.
- DE VEZ EN CUANDO, INSPECCIONE LA SILLA TOT-LOC para determinar si hay tornillos flojos, piezas gastadas, material o costuras rotas. Cambie o repare las piezas según sea necesario. Use solamente repuestos marca Graco.
- PRECAUCIÓN SOBRE LAS MESAS DE MADERA: No deje la silla Tot-Loc en una mesa de madera terminada durante un largo período de tiempo (1 hora). Los brazos podrían rayar la terminación de la mesa.