

**Must be filled in:
Debe completarse:**

Model No.
N.º de modelo

Serial No.
N.º de serie

Total • Total:

Shipping & handling*:
Gastos de envío*: \$5.00

Sales tax**:
Impuestos**:

Total due:

Total a pagar:

*\$15.00 outside the continental U.S.
*US\$ 15,00 para fuera del continente de EE.UU
**CA 7.25%, IL 6.25%, IN 5%, NY 8.25%,
OH 5.75%, PA 6%, SC 5%

Check or money order enclosed (payable to Graco Children's Products Inc.)
Cheque o giro adjunto (a nombre de Graco Children's Products Inc.)

Charge to credit card • Cargar a la tarjeta de crédito
Account #: • Cuenta N.º:

Visa Exp. date • Fecha de vencimiento: _____

Mastercard Signature • Firma: _____

Discover _____

Ship to • Enviar a:

Name • Nombre

Address • Dirección

City, State, Zip • Ciudad, Estado, Código postal

(_____) _____
Telephone • Teléfono

E-Mail Address • Dirección electrónica

**Read all instructions BEFORE assembly and USE of product.
KEEP INSTRUCTIONS FOR FUTURE USE.**

**Lire tous les instructions AVANT d'assemblage
et USAGE du produit.
GARDEZ CES INSTRUCTIONS POUR USAGE FUTUR.**

**Lea todas las instrucciones ANTES de armar y USAR este producto.
GUARDE LAS INSTRUCCIONES PARA USO FUTURO.**

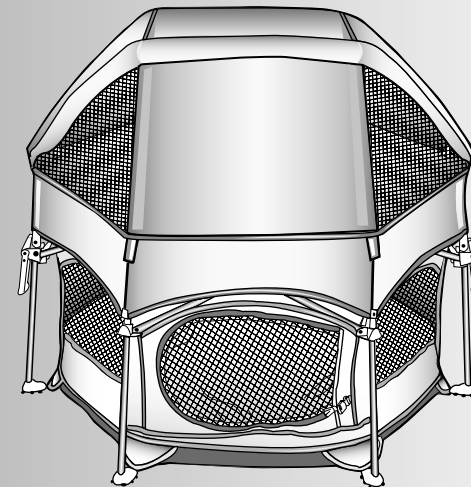

**OWNER'S MANUAL
MANUEL D'UTILISATEUR
MANUAL DEL PROPIETARIO**

⚠ WARNING

Failure to follow these warnings and the instructions could result in serious injury or death.

Setting Up the Product:

- This product requires adult assembly.
- The product, including sidewalls, must be fully erected by securing the two side latches prior to use. Make sure latches are secure.
- Always follow the instructions in the owner's manual to set up the product.
- Inspect the area where the product will be placed for sharp objects or irregular surfaces.
- Before each use, inspect this product for damaged hardware, loose joints, missing parts, sharp edges or torn fabric. **DO NOT** use product if any parts are missing or broken. Call USA 1-800-345-4109 or visit www.gracobaby.com for replacement parts or owner's manual. **DO NOT** substitute parts. (In Canada call 1-800-667-8184)

When using this product as a PLAY YARD with the DOOR ZIPPED and BUCKLED:

- Never leave child unattended when child is playing. You must also provide the supervision necessary for the continued safety of your child when napping.
- When child is able to pull to standing position, remove bumper pads, large toys, and other objects that could serve as steps for climbing out.
- Discontinue using this product as a PLAY YARD when your child reaches 35 inches (89 cm) in height OR is able to climb out. You may continue to use this product as a PLAY AREA with the DOOR UNZIPPED.

- Circle the part you need.
- Marque con un círculo el repuesto que necesita.

1

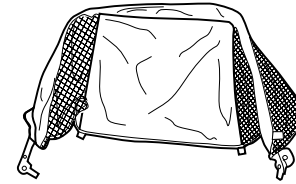

\$18.00

2

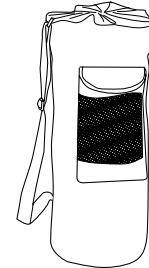

\$15.00

3

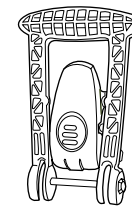

\$7.00

Replacement Parts (USA) Piezas de repuesto (EE.UU)

Complete the following form. Your model number **MUST** be included on the form to ensure proper replacement parts. **Your model number can be found on a sticker on a frame cross tube. Payment in U.S. dollars must accompany your order.**

Return the form with payment to:
**GRACO Children's Products Inc.
Customer Service Department
150 Oaklands Blvd.
Exton, PA 19341**

Complete el formulario a continuación. El número de modelo **DEBE** incluirse en este formulario para asegurar las piezas de repuesto apropiadas. **El número de su modelo puede encontrarse en la etiqueta en un tubo del armazón. El pago en dolares estadounidenses debe incluirse con el pedido.**

Devuélvase con pago a:
**GRACO Children's Products Inc.
Customer Service Department
150 Oaklands Blvd.
Exton, PA 19341**

www.gracobaby.com
or/o

Questions? Telephone us at: • ¿Preguntas? Llámenos al:



1-800-345-4109

Replacement Parts (Canada) Des pièces de remplacement (au Canada)



To purchase parts in Canada, contact **Elfe** at / Pour commander les pièces au Canada, communiquez avec **Elfe** au:

1-800-667-8184

(Montreal: 514-344-3533
Fax: 514-344-9296).

or/ou
www.elfe.net

WARNING

When Using as a PLAY YARD with the DOOR ZIPPED and BUCKLED or as a PLAY AREA with the DOOR UNZIPPED:

AVOID SUFFOCATION HAZARD:

- Unlike cribs that have rigid sides, this product has flexible sides. As a result, this product has padding sewn into the bottom and is designed to prevent suffocation. The padding is less than one inch thick in order to meet safety standards. Adding a mattress/pad may allow a child's head to get between the mattress/pad and the side of the product causing suffocation. Padding is provided in the floor.
- **Infants can suffocate**
 - In gaps between an extra mattress and side of product
 - On soft bedding

NEVER add a mattress, pillow, comforter or padding.
Use **ONLY** padding that is provided in the floor.

AVOID STRANGULATION HAZARD:

- Strings and cords can cause strangulation. Keep strings and cords away from child.
- Do not place product near a window where cords from blinds or drapes can strangle a child.
- Do not hang strings on or over the product.
- Do not place items with a string around a child's neck, such as hood strings, pacifier cords, etc.
- Do not attach strings to toys.

AVOID OTHER HAZARDS:

- If refinishing, use a nontoxic finish specified for children's products.
- Always keep the product away from hazards in the area that may injure your child.
- **DO NOT** leave child in product with side lowered. Be sure side is in raised and locked into position whenever child is in product.
- Do not modify product or add any attachments that are not listed in the owner's manual.
- Never use plastic shipping bags or other plastic film as mattress covers not sold and intended for that purpose. They can cause suffocation.
- Do not use a water mattress with the playard.
- This product is not intended for commercial use.

MISE EN GARDE

Manquer de suivre ces avertissements et les instructions peut entraîner de sérieuses blessures ou un décès.

Installer le produit:

- Ce produit doit être assemblé par un adulte.
- Ce produit, incluant les murs latéraux, doit être complètement monté avant l'usage en fixant les deux loquets latéraux. Assurez-vous que les loquets sont bien sécuritaires.
- Toujours suivre les instructions qui sont dans le manuel du propriétaire pour assembler ce produit.
- Inspectez la région autour du produit pour des objets pointus ou à surfaces irrégulières.
- Avant chaque usage, inspectez ce produit pour la quincaillerie endommagée, des joints lâches, des pièces manquantes, des bords pointus ou du tissu déchiré. N'utilisez PAS le produit si des pièces sont manquantes ou brisées. Communiquez aux États-Unis au 1-800-345-4109 ou visitez notre site Internet www.gracobaby.com pour des pièces de remplacement ou le manuel du propriétaire. NE PAS substituer les pièces. (Au Canada 1-800-667-8184)

Lors de l'usage comme PARC avec la PORTE FERMÉE avec la fermeture éclair et BOUCLÉE:

- Ne jamais laisser l'enfant sans surveillance lorsque l'enfant joue. Vous devez aussi offrir la surveillance nécessaire à la sécurité continue de votre enfant lorsqu'il fait la sieste.
- Lorsque l'enfant est capable de se soulever pour se mettre debout, enlevez les bordures de protection, les gros jouets et tout autres objets qui pourraient servir à grimper.
- Cessez l'usage de ce produit comme PARC lorsque votre enfant atteint 35 pouces (89 cm) de hauteur OU qu'il est capable de sortir par lui-même. Vous pouvez continuer d'utiliser ce produit comme TERRAIN DE JEUX avec la PORTE OUVERTE.

Lors de l'usage comme PARC avec la PORTE FERMÉE avec la fermeture éclair et BOUCLÉE ou comme TERRAIN DE JEUX avec la PORTE OUVERTE:

ÉVITEZ LE DANGER DE SUFFOCATION:

- Contrairement aux berceaux qui ont les côtés rigides, les côtés de ce produit sont flexibles. En conséquence, ce produit comprend du rembourrage cousu dans le plancher et est conçu pour empêcher la suffocation. Le rembourrage est moins d'un pouce d'épaisseur afin de répondre aux normes de sécurité. Ajouter un matelas/coussin peut permettre à l'enfant de passer sa tête entre le matelas/coussin et le côté du produit causant la suffocation. Il y a déjà du rembourrage dans le plancher.

Garantía limitada de Graco

En Graco, fabricamos productos innovadores de alta calidad para bebés y niños. Garantizamos este producto como libre de defectos de material y mano de obra existentes en el momento de la fabricación durante un período de un año desde la fecha de compra inicial (se requiere el recibo de la compra como prueba). Si dicho defecto se descubre durante el período de la garantía limitada, nosotros repararemos o cambiaremos su producto, a nuestra entera discreción, sin costo alguno para usted.

Esta garantía limitada no cubre reclamaciones que resulten del mal uso, del no cumplir las instrucciones de la instalación, mantenimiento y uso, abuso, alteración, participación en un accidente y uso y desgaste normal.

ESTA GARANTÍA LIMITADA ES EXCLUSIVA Y EN LUGAR DE CUALQUIER OTRA GARANTÍA, ESCRITA U ORAL, INCLUYENDO PERO SIN LIMITACIÓN A CUALQUIER GARANTÍA EXPRESA DE COMERCIABILIDAD O APTITUD PARA UN PROPÓSITO PARTICULAR. LA DURACIÓN DE LAS GARANTÍAS IMPLÍCITAS, INCLUYENDO CUALQUIER GARANTÍA IMPLÍCITA DE COMERCIABILIDAD O APTITUD PARA UN PROPÓSITO PARTICULAR, ESTÁ EXPRESAMENTE LIMITADA A ESTE PERÍODO DE LA GARANTÍA LIMITADA.

Algunos estados no permiten limitaciones sobre cuánto dura una garantía implícita; por lo tanto, las limitaciones y exclusiones anteriores podrían no aplicarse a su caso.

LA SOLUCIÓN EXCLUSIVA DEL CLIENTE POR EL INCUMPLIMIENTO DE ESTA GARANTÍA LIMITADA O DE CUALQUIER GARANTÍA IMPLÍCITA O DE CUALQUIER OTRA OBLIGACIÓN QUE SURJA COMO RESULTADO DE LA LEY O DE OTRA MANERA SE LIMITARÁ SEGÚN SE ESPECIFICA EN ESTA GARANTÍA A LA REPARACIÓN O REEMPLAZO, A NUESTRA ENTERA DISCRECIÓN. EN CUALQUIER CASO, SE EXCLUYE EXPRESAMENTE LA RESPONSABILIDAD POR DAÑOS ESPECIALES, INCIDENTALES Y CONSECUENTES.

Algunos estados no permiten una exclusión o limitación de los daños especiales, incidentales o consecuentes, por lo tanto, dicha limitación o exclusión podría no aplicarse a su caso.

Esta garantía limitada le brinda derechos legales específicos y usted podría tener otros derechos que varían de un estado a otro.

Para obtener servicio bajo la garantía o información sobre piezas de repuesto:

EE.UU.: Por favor, llame al 1-800-345-4109, o escriba a Consumer Services, Graco Children's Products, 150 Oaklands Boulevard, Exton, PA 19341.

Canadá: Por favor, envíenos un mensaje electrónico a service@elfe.ca, llame al 1-800-667-8184, o escriba a Elfe Juvenile Products, 4580 Hickmore, Montreal, Quebec, Canadá H4T 1K2.

Fuera de EE.UU. y Canadá: Por favor, comuníquese con el lugar de compras para obtener el servicio bajo la garantía.

Algunas piezas de repuesto podrían estar disponibles para la compra luego de que haya vencido esta garantía limitada. Por favor, visítenos en www.gracobebe.com o llámenos al 1-800-345-4109 para detalles.

⚠ MISE EN GARDE

• Les bébés peuvent suffoquer

- Dans les espaces entre un matelas supplémentaire et sur le côté de ce produit
- Sur une literie souple

NE JAMAIS ajouter un matelas, un oreiller, une douillette ou du rembourrage.

Utiliser SEULEMENT le rembourrage qui est fourni dans le plancher.

ÉVITEZ LE DANGER D'ÉTRANGLEMENT:

- Les cordes et cordons peuvent causer l'étranglement. Gardez les cordes et cordons éloignés de l'enfant.
- Ne pas placer ce produit près d'une fenêtre où pendent des cordons de stores ou de rideaux qui pourraient étrangler l'enfant.
- Ne pas pendre de cordons sur ou au-dessus de ce produit.
- Ne pas placer d'items avec un cordon autour du cou de l'enfant, tel les cordons d'un capuchon, d'une sucette, etc.
- Ne pas attacher de cordons aux jouets.

ÉVITEZ TOUT AUTRES DANGERS:

- Si vous revernissez, utilisez une peinture non toxique spécialement conçue pour les produits pour enfants.
- Toujours garder ce produit loin des dangers qui pourraient blesser votre enfant.
- NE PAS laisser l'enfant dans ce produit avec le côté abaissé. Soyez certain que le côté est remonté et verrouillé à chaque fois que l'enfant est dans ce produit.
- Ne pas modifier ce produit ou ajouter des attachements qui ne sont pas énumérés dans le manuel du propriétaire.
- Ne jamais utiliser les sacs en plastique d'expédition ou toute autre recouvrement de plastique qui n'est pas vendu et destiné à ce but pour recouvrir le matelas. Ils peuvent causer la suffocation.
- Ne pas utiliser un matelas d'eau avec le parc.
- Ce produit n'est pas conçu pour l'usage commercial.

ADVERTENCIA

Si no se obedecen estas advertencias y se siguen las instrucciones, podría resultar en lesiones graves o la muerte.

Instalación del producto:

- Este producto requiere que lo arme un adulto.
- El producto, incluyendo las paredes laterales, debe estar totalmente erguido asegurando las dos trabas del costado antes de usarlo. Asegúrese de que las trabas estén seguras.
- Siga siempre las instrucciones del manual del dueño para instalar el producto.
- Inspeccione el área alrededor del producto para determinar si hay objetos filosos o superficies irregulares.
- Antes de cada uso, inspeccione este producto para comprobar si hay herrajes dañados, uniones flojas, partes que faltan, bordes filosos o tela rota. NO use el producto si falta o está rota alguna pieza. Llame en EE.UU. al 1-800-345-4109 o visite www.gracobebe.com para obtener piezas de repuesto o un manual del propietario. NO sustituya piezas. (En Canadá, llame al 1-800-667-8184)

Cuando usa este producto con la PUERTA CERRADA como CORRALITO:

- Cuando lo usa para jugar, nunca deje al niño sin atención mientras juega.
- Cuando el niño pueda pararse, saque las almohadillas de protección, juguetes grandes y otros objetos que pudieran servir como escalones para salir.
- Deje de usar este producto como CORRALITO cuando su niño tenga 35 pulgadas (89 cm) de altura O pueda subirse y salir. Puede continuar usando este producto como LUGAR PARA JUGAR con la PUERTA ABIERTA.

Cuando lo usa con la PUERTA CERRADA como CORRALITO o con la PUERTA ABIERTA como LUGAR PARA JUGAR:

EVITE EL PELIGRO DE ASFIXIA:

- Distinto que las cunas que tienen costados rígidos, este producto tiene costados flexibles. Como resultado, este producto tiene acolchado cosido al fondo y ha sido diseñado para prevenir la asfixia. El acolchado tiene menos de una pulgada de espesor para poder cumplir con las normas de seguridad. Agregar una almohadilla o colchón podría permitir que la cabeza del niño quepa entre el colchón o almohadilla y el costado del producto causando la asfixia. Se incluye acolchado en el piso.

Garantie limitée de Graco

Chez Graco, nous fabriquons des produits innovateurs de haute qualité pour bébés et enfants. Nous garantissons que ce produit est exempt de défauts des matériaux et de la main-d'oeuvre au moment de la fabrication pour une période de 1 an suivant la date d'achat (reçu de caisse nécessaire comme preuve d'achat). Si un tel défaut est découvert pendant la période de garantie limitée, nous, à notre seule option, feront la réparation où remplaceront votre produit sans frais.

Cette garantie limitée ne couvre pas les réclamations résultant d'un usage inadéquat, de manquer de suivre les instructions d'installation, de l'entretien et de l'utilisation, de l'abus, de modification, d'avoir subi un accident, et d'un usage et usure normal.

CETTE GARANTIE LIMITÉE EST EXCLUSIVE ET TIENT LIEU DE N'IMPORTE QUELLE AUTRE GARANTIE, ÉCRITE OU ORALE, INCLUANT, MAIS NON LIMITÉE À TOUTE GARANTIE EXPRES DE LA VALEUR MARCHANDE OU DE L'APTITUDE À UN BUT PARTICULIER. LA DURÉE DE TOUTES GARANTIES TACITES, Y COMPRIS N'IMPORTE QUELLE GARANTIE TACITE DE VALEUR MARCHANDE OU D'APTITUDE À UN BUT PARTICULIER, EST EXPRESSÉMENT LIMITÉE À CETTE PÉRIODE LIMITÉE DE LA GARANTIE.

Certains états ou provinces ne permettent pas les limitations de durée d'une garantie tacite ; donc, les limitations et exclusions ci-dessus mentionnées peuvent ne pas s'appliquer.

LA VOIE DE DROIT EXCLUSIVE DU CLIENT POUR INFRACTION À CETTE GARANTIE LIMITÉE OU À N'IMPORTE QUELLE GARANTIE TACITE OU À N'IMPORTE QUEL AUTRE ENGAGEMENT PROVENANT DE LA LOI D'OPÉRATION OU AUTRE, SERA LIMITÉE, TEL QU'INDIQUÉ CI-APRÈS, À RÉPARER OU REMPLACER, À NOTRE SEULE OPTION. QUOI QU'IL ARRIVE, LA RESPONSABILITÉ DES DOMMAGES SPÉCIAUX, FORTUITS ET CONSÉCUTIFS EST EXPRESSÉMENT EXCLUE.

Certains états ou provinces ne permettent pas les exclusions ou limitations de dommages spéciaux, fortuits ou consécutifs, donc, les limitations et exclusions ci-dessus mentionnées peuvent ne pas s'appliquer.

Cette garantie limitée vous donne des droits légaux spécifiques, et vous pouvez avoir d'autres droits qui varient d'un état ou un province à l'autre.

Pour service sous garantie ou information concernant les pièces de remplacements:

États-Unis: Communiquez avec le 1-800-345-4109, ou écrivez-nous aux Services au Consommateurs, Produits Juvéniles Graco, 150 boulevard Oaklands, Exton, PA 19341.

Canada: Par courriel au service@elfe.ca, téléphonez au 1-800-667-8184, ou écrivez-nous aux Produits Juvéniles Elfe, 4580 Hickmore, Montréal, Québec, Canada H4T 1K2.

À l'extérieur des États-Unis et du Canada: Veuillez communiquer avec l'endroit où vous avez acheté l'article pour le service sous garantie.

Certaines pièces de remplacements peuvent être disponibles après l'expiration de cette garantie. Visitez notre site Internet à www.gracobaby.com ou téléphonez au 1-800-345-4109 pour plus d'information. Au Canada téléphonez au 1-800-667-8184 ou par courriel au service@elfe.ca.

Graco Limited Warranty

At Graco, we make innovative, high quality products for babies and children. We warrant this product to be free from defects in material and workmanship existing at the time of manufacture for a period of one year from the date of initial purchase (sales receipt is required for proof of purchase). If such a defect is discovered during the limited warranty period, we will, at our sole option, repair or replace your product at no cost to you.

This limited warranty does not cover claims resulting from misuse, failure to follow the instructions on installation, maintenance and use, abuse, alteration, involvement in an accident, and normal wear and tear.

THIS LIMITED WARRANTY IS EXCLUSIVE AND IN LIEU OF ANY OTHER WARRANTY, WRITTEN OR ORAL, INCLUDING BUT NOT LIMITED TO ANY EXPRESS WARRANTY OF MERCHANTABILITY OR FITNESS FOR A PARTICULAR PURPOSE. THE DURATION OF ANY IMPLIED WARRANTIES, INCLUDING ANY IMPLIED WARRANTY OF MERCHANTABILITY OR FITNESS FOR A PARTICULAR PURPOSE, IS EXPRESSLY LIMITED TO THIS LIMITED WARRANTY PERIOD.

Some states or provinces do not allow limitations on how long an implied warranty lasts; therefore, the above limitations and exclusions may not apply to you.

THE CUSTOMER'S EXCLUSIVE REMEDY FOR BREACH OF THIS LIMITED WARRANTY OR OF ANY IMPLIED WARRANTY OR OF ANY OTHER OBLIGATION ARISING BY OPERATION OF LAW OR OTHERWISE SHALL BE LIMITED AS SPECIFIED HEREIN TO REPAIR OR REPLACEMENT, AT OUR SOLE OPTION. IN ANY EVENT, RESPONSIBILITY FOR SPECIAL, INCIDENTAL AND CONSEQUENTIAL DAMAGES IS EXPRESSLY EXCLUDED.

Some states or provinces do not allow an exclusion or limitation of special, incidental or consequential damages, therefore, that limitation or exclusion may not apply to you.

This limited warranty gives you specific legal rights, and you may have other rights that vary from state to state or province to province.

For warranty service or replacement part information:

USA: Please call 1-800-345-4109, or write to Consumer Services, Graco Children's Products, 150 Oaklands Boulevard, Exton, PA 19341.

Canada: Please email us at service@elfe.ca, call 1-800-667-8184, or write to Elfe Juvenile Products, 4580 Hickmore, Montreal, Quebec, Canada H4T 1K2.

Outside USA and Canada: Please contact place of purchase for warranty service.

Some replacement parts may be available for purchase after this limited warranty expires. Please visit us at www.gracobaby.com or call us at 1-800-345-4109 for details. In Canada Call 1-800-667-8184 or e-mail: service@elfe.ca.

⚠️ ADVERTENCIA

• Los bebés pueden asfixiarse

- En los espacios entre el colchón adicional y el costado del producto
- En ropa de cama suave

NUNCA agregue un colchón, cojín, edredón o acolchado. Use SOLAMENTE el acolchado que se incluye en el piso.

EVITE EL PELIGRO DE ESTRANGULACIÓN:

- Los cordones y cuerdas pueden causar la estrangulación. Guarde los cordones y cuerdas fuera del alcance del niño.
- No coloque el producto cerca de una ventana donde los cordones de las cortinas o persianas puedan estrangular al niño.
- No cuelgue cordones encima o sobre el producto.
- No coloque artículos con un cordón alrededor del cuello del niño, tales como cordones de capucha, cordón del chupete, etc.
- No ponga cordones en los juguetes.

EVITE OTROS PELIGROS:

- Si lo reacondiciona, use una terminación que no sea tóxica especificada para productos infantiles.
- Mantenga siempre el producto lejos de los peligros de la zona que pudieran afectar al niño.
- NO deje al niño en el producto con el costado bajo. Asegúrese de que el costado esté levantado y trabado en posición cuando el niño esté en el producto.
- No modifique el producto ni agregue accesorios que no estén listados en el manual del dueño.
- Nunca use las bolsas de plástico del empaquetado o películas de plástico como fundas para el colchón que no se vendan o se fabriquen para dicho propósito. Pueden causar la asfixia.
- No use un colchón de agua en el corralito.
- Este producto no es para uso comercial.

Parts list • Liste des pièces • Lista de las piezas

Check that you have all the parts shown **BEFORE** assembling your product. If any parts are missing, call Customer Service.

No tools required.

Assurez-vous d'avoir toutes les pièces illustrées **AVANT** de commencer l'assemblage de votre produit. S'il vous manque des pièces, communiquez avec notre service à la clientèle.

Aucun outil requis.

Verifique que cuenta con todas las piezas mostradas **ANTES** de montar su producto. Si falta alguna pieza, llame al Departamento de Servicio al Cliente.

No herramientas necesarias.

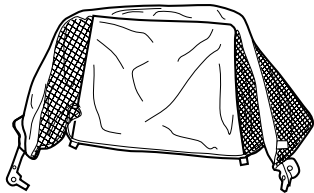
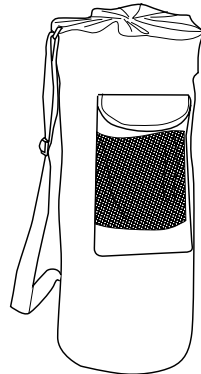
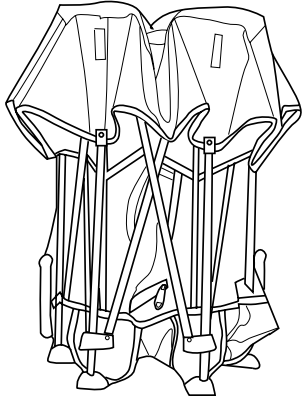

Located in pocket on unit.

Situé dans la pochette sur l'unité.

Se encuentra en el bolsillo en la unidad.

Cuidado y mantenimiento

DE VEZ EN CUANDO REVISE SU CORRALITO por si existieran partes gastadas, material roto o descosido. Reemplace o repare las partes que lo necesiten. Use sólo repuestos GRACO®.

PARA LIMPIAR EL CORRALITO, use sólo un jabón de uso doméstico o detergente suave y agua tibia. **NO USE CLORO.**

PARA LAVAR EL BOLSO PARA TRANSPORTAR, puede ponerla en la lavadora con agua fría, en ciclo ropa delicada y colgar para secar. **NO USE CLORO.**

MANTENIMIENTO DE LA CAPOTA : **NO** la lave a máquina ni la seque en secadora. **NO** la limpie en seco. Limpie las manchas con un paño húmedo. **NO USE CLORO.**

Care and Maintenance

FROM TIME TO TIME CHECK YOUR PLAYARD for worn parts, torn material or stitching. Replace or repair the parts as needed. Use only Graco® replacement parts.

TO CLEAN PLAYARD, use only household soap or detergent and warm water. NO BLEACH.

TO WASH CARRY BAG, machine wash in cold water on delicate cycle and drip-dry. NO BLEACH.

MAINTENANCE OF CANOPY: DO NOT machine wash or dry in a dryer. DO NOT dry clean. Spot clean with a damp cloth. NO BLEACH.

Soins et entretien

DE TEMPS EN TEMPS, VÉRIFIEZ VOTRE PARC pour des pièces usées, tissu déchiré ou décousu. Remplacez ou réparez les pièces au besoin. Utilisez seulement les pièces de remplacement Graco®.

POUR NETTOYER VOTRE PARC, utilisez du savon de ménage ou un détergent doux et de l'eau tiède. PAS D'EAU DE JAVEL.

POUR LAVER LE SAC DE TRANSPORT, lavez à machine à l'eau froide au cycle doux et suspendre pour sécher. PAS D'EAU DE JAVEL.

ENTRETIEN DU BALDAQUIN: NE PAS laver et sécher à la machine. PAS de nettoyage à sec. Nettoyez les taches avec un tissu humide. PAS D'EAU DE JAVEL.

Setup • Installer • Instalar

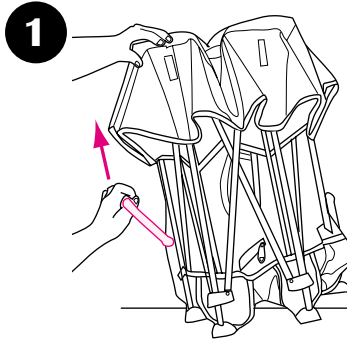
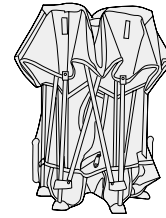

Tilt unit and pull handle up to open.

Penchez l'unité et tirez la poignée pour ouvrir.

Incline la unidad y tire la manija hacia arriba para abrirla.

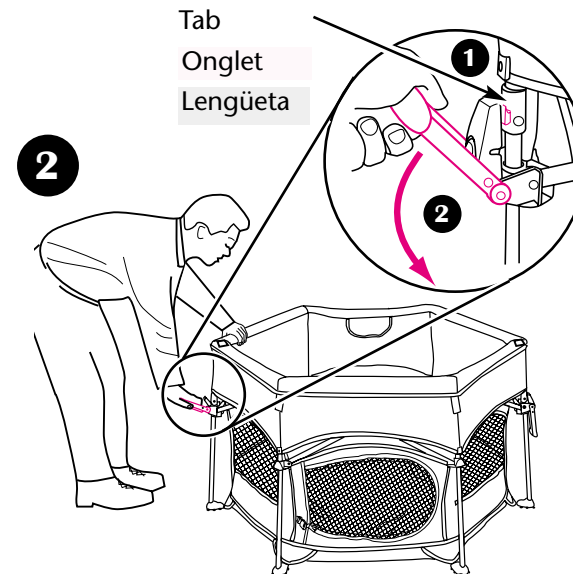

Hook the side latch onto the tab then rotate down to lock.

Repeat on other side.

Accrochez sur l'onglet et pivotez vers le bas pour verrouiller.

Répétez de l'autre côté.

Enganche la lengüeta y luego gírela hacia abajo para trabarla.

Repita el procedimiento del otro lado.

Canopy and Door • Baldaquin et porte • Capota y puerta

⚠WARNING

- When properly used, the canopy provides shade for your child. However, your child may be warmer inside the product than in a shaded area outside the product.
- To help prevent build-up of heat inside the product and to avoid over-heating your child: Keep product well ventilated. Never cover the canopy mesh.
- As always, use good judgment to protect your child from exposure to heat which can lead to serious injury or death.

⚠MISE EN GARDE

- Lorsqu'il est utilisé correctement, le baldaquin fournit de l'ombre pour votre enfant. Cependant, votre enfant peut avoir plus chaud à l'intérieur du produit que dans un secteur ombragé en dehors du produit.
- Pour aider à empêcher que la chaleur à l'intérieur du produit soit trop élevée et pour éviter de surchauffer votre enfant : Gardez le produit bien aéré. Ne pas recouvrir le baldaquin en filet.
- Comme toujours, utilisez le bon jugement pour protéger votre enfant contre l'exposition à la chaleur qui pourrait causer de sérieuse blessure ou la mort.

⚠ADVERTENCIA

- Cuando se la usa debidamente, la capota ofrece sombra a su niño. Sin embargo, su niño podría estar más caliente dentro del producto que en un lugar con sombra fuera del mismo.
- Para ayudar a prevenir la acumulación de calor en el interior del producto y para evitar que su niño sufra altas temperaturas: Mantenga el producto bien ventilado. Nunca tape la malla de la capota.
- Como siempre, use el sentido común para proteger a su niño contra el calor, lo cual podría causar lesiones serias o la muerte.

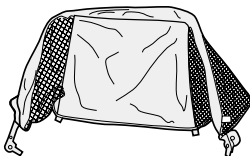

To Cover • Pour recouvrir • Para cubrir

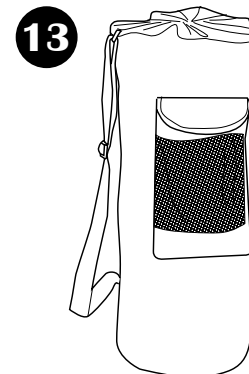
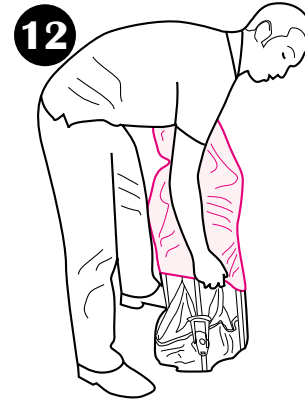
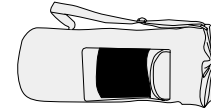

Flip unit over and pull draw string tight.

Retournez l'unité et tirez sur le cordon de serrage.

Dé vuelta la unidad y tense el cordón.

10

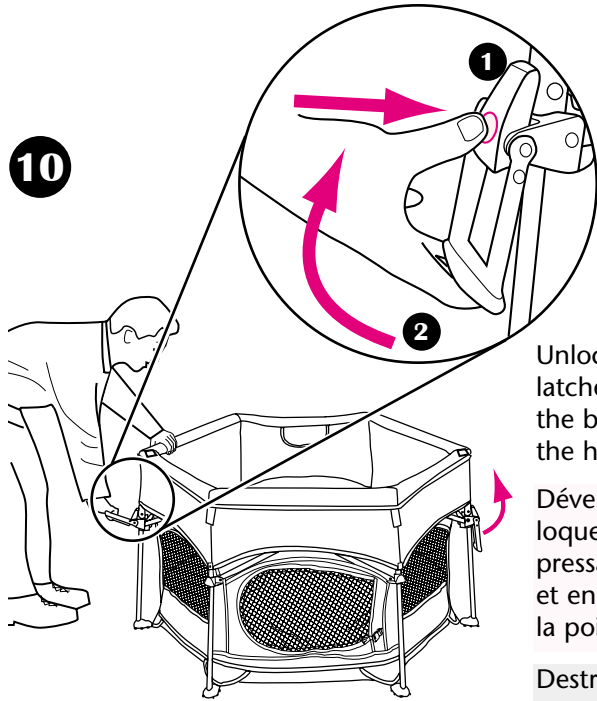

Unlock both side latches by pushing in the button and lifting the handle up.

Déverrouillez les deux loquets latéraux en pressant le bouton et en soulevant la poignée.

Destrabe ambos costados empujando el botón y levantando la manija hacia arriba.

11

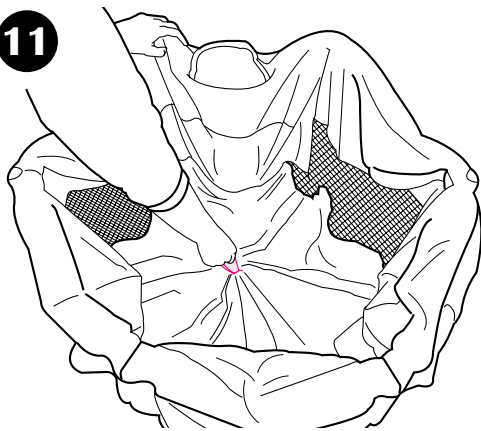

Pull up on strap to fold.

Tirez sur la courroie pour plier.

Tire de la correa hacia arriba para plegarla.

3

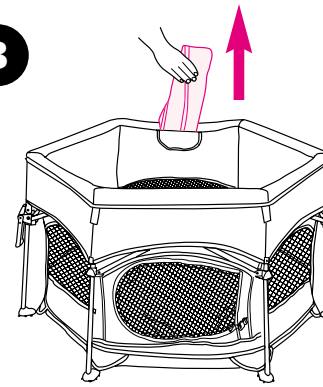

Pull canopy out of pocket.

Retirez le baldaquin de la pochette.

Saque la capota del bolsillo.

4

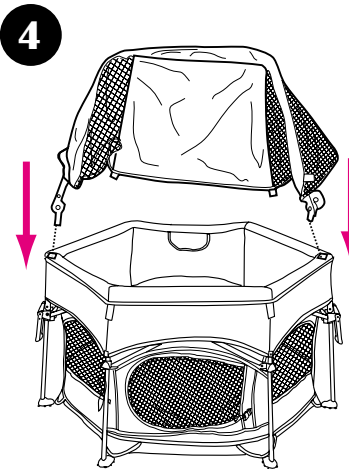

Fasten canopy Velcro® to unit. Adjust canopy for desired coverage or fold back out of the way.

Attachez le Velcro® du baldaquin à l'unité. Réglez le baldaquin pour obtenir l'ombrage désiré ou repliez le complètement.

Sujete el Velcro® de la capota a la unidad. Ajuste la capota según la cobertura deseada o pliéguela cuando no la use.

5

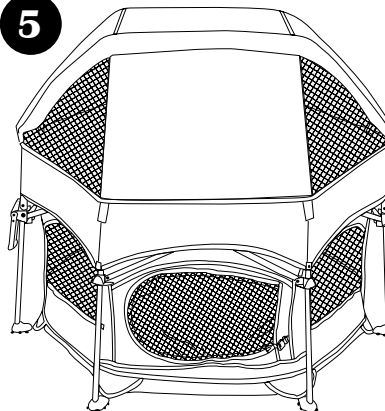

6

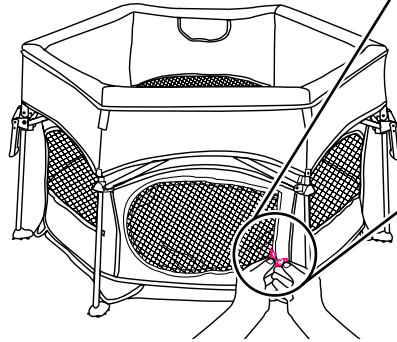

Button
Bouton
Botón

To open door when using as a play area, push in button on buckle and squeeze both sides.

Pour ouvrir la porte lors de l'usage comme terrain de jeux, appuyez le bouton sur la boucle et pressez les deux côtés.

Para abrir la puerta cuando la usa como lugar para jugar, empuje el botón de la hebilla y apriete ambos costados.

7

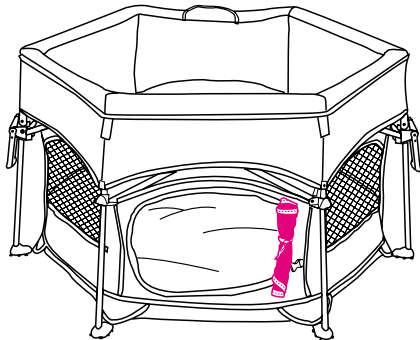

Roll door to the side and fasten back with straps.

Enroulez la porte sur le côté et attachez-la avec les courroies.

Ponga la puerta en el costado y sujétela con las correas.

To Fold • Pour plier • Para plegar

8

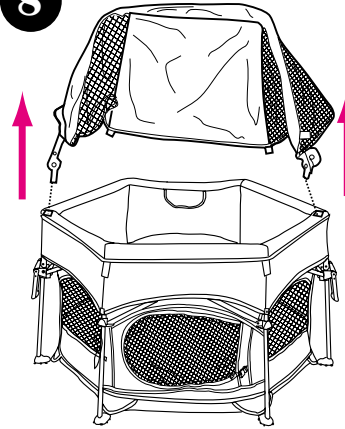

Remove the canopy. The canopy only folds one way. **Do not force.**

Enlevez le baldaquin et placez-le dans la pochette de rangement. Le baldaquin se replie d'une seule façon. **Ne pas forcer.**

Saque la capota y póngala en el bolsillo de almacenamiento. La capota solamente se pliega de una manera. **No la fuerce.**

9

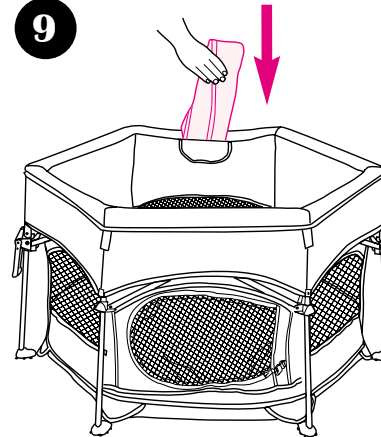

Place in the storage pocket.

Placez dans la pochette de rangement.

Lugar en el bolsillo del almacenaje.